

MATRICE 350 RTK

In the Box

物品清单

物品清單

同梱物

구성품

Lieferumfang

Contenido del embalaje

Contenu de l'emballage

Contenuto della confezione

In de doos

Incluído na embalagem

Incluído na embalagem



- EN** Check that all of the following items are in your package. If any item is missing, please contact DJI™ or your local dealer.
- CHS** 使用本产品之前，请检查产品包装内是否包含以下所有物品。若有缺失，请联系 DJI™ 或当地代理商。
- CHT** 使用本產品之前，請檢查產品包裝內是否包含以下所有物品。若有缺失，請聯繫 DJI™ 或當地代理商。
- JP** 以下の品目がパッケージにすべて揃っているかご確認ください。同梱されていない品目がある場合は、DJI™ または最寄りの販売店にご連絡ください。
- KR** 다음 구성품이 패키지 안에 모두 들어 있는지 확인하십시오 . 없는 품목이 있다면 DJI™ 또는 현지 딜러에 문의하시기 바랍니다 .
- DE** Überprüfen Sie, ob alle der folgenden Artikel in Ihrem Paket enthalten sind. Wenn ein Artikel fehlt, wenden Sie sich bitte an DJI™ oder Ihren Händler vor Ort.
- ES** Compruebe que el paquete contenga todos los elementos siguientes. Si falta algún componente, póngase en contacto con DJI™ o con su distribuidor local.
- FR** Vérifiez que l'emballage de votre produit contient les éléments suivants. S'il manque un ou plusieurs éléments, contactez DJI™ ou votre revendeur local.
- IT** Verificare che tutti i componenti elencati di seguito siano presenti nella confezione. Qualora mancasse un componente, contattate DJI™ o il proprio rivenditore locale.
- NL** Controleer of alle volgende items zich in uw pakket bevinden. Als er onderdelen ontbreken, neem dan contact op met DJI™ of uw plaatselijke dealer.
- PT** Verifique se todos os itens seguintes estão na sua embalagem. Se faltar algum item, contacte a DJI™ ou o revendedor local.
- PT-BR** Verifique se todos os itens seguintes estão na embalagem. Caso algum item estiver faltando, favor entrar em contato com a DJI™ ou com seu revendedor local.

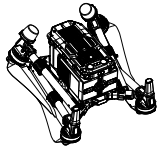

x1

Aircraft Body

飞行器
 航拍機
 機体本体
 기체 본체
 Chassis
 Cuerpo de la aeronave
 Corps de l'appareil
 Corpo dell'aeromobile
 Dronebehuizing
 Estrutura da aeronave
 Corpo da aeronave

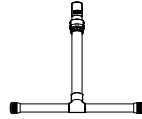

x2

Landing Gear

起落架
 起落架
 랜ディング기어
 랜딩 기어
 Landegestell
 Tren de aterrizaje
 Train d'atterrissage
 Carrelli di atterraggio
 Landingsgestel
 Trem de aterragem
 Trem de pouso

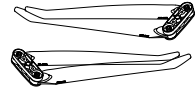

x1

2110s Propeller (pair)

2110s 螺旋桨 (对)
 2110s 螺旋桨 (对)
 2110s 프로펠라(1組)
 2110s 프로펠러 (1쌍)
 2110s Propeller (Paar)
 Hélice 2110s (par)
 Hélices 2110s (paire)
 Eliche 2110s (coppia)
 2110s Propeller (paar)
 Hélice 2110s (par)
 Hélice 2110s (par)

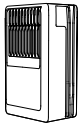

x2

TB65 Intelligent Flight Battery ^[1]

TB65 智能飞行电池 ^[1]
 TB65 智能飛行電池 ^[1]
 TB65 인텔리전트 플라이트 배터리 ^[1]
 TB65 인텔리전트 플라이트 배터리 ^[1]
 TB65 Intelligent Flight Battery ^[1]
 Bateria de Vuelo Inteligente TB65 ^[1]
 Batterie de Vol Intelligente TB65 ^[1]
 Batteria di volo intelligente TB65 ^[1]
 TB65 Intelligent Flight Battery ^[1]
 Bateria de voo inteligente TB65 ^[1]
 Bateria de Voo Inteligente TB65 ^[1]



x1

DJI RC Plus Remote Controller

DJI RC Plus 遥控器 *
 DJI RC Plus 遙控器
 DJI RC Plus 送信機
 DJI RC Plus 조종기
 DJI RC Plus Fernsteuerung
 Control remoto DJI RC Plus
 Radiocommande DJI RC Plus
 Radiocomando DJI RC Plus
 DJI RC Plus-afstandsbediening
 Telecomando DJI RC Plus
 Controle remoto (CR Plus DJI)

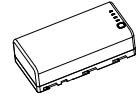

x1

WB37 Intelligent Battery

WB37 智能电池
 WB37 智能電池
 WB37 인텔리전트 배터리
 WB37 인텔리전트 배터리
 WB37 Intelligent Battery
 Bateria Inteligente WB37
 Batterie Intelligente WB37
 Batteria intelligente WB37
 WB37 Intelligent Battery
 Bateria inteligente WB37
 Bateria Inteligente WB37

* 仅中国大陆地区预装 DJI Cellular 模块及 nano-SIM 卡



x4

Spare Gimbal Damper

备用减震球

备用减震球

ジンバルダンパー (予備)

여분 짐벌 댐퍼

Ersatz-Gimbal-Dämpfer

Amortiguador de estabilizador de repuesto

Amortisseur de rechange pour nacelle

Ammortizzatori stabilizzatore (ricambi)

Reservégimbalschokbreker

Amortecedor de suspensão cardã sobresselente

Amortecedor do estabilizador sobressalente

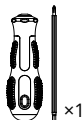

x1



x4



x2



x6

Screws and Tools

维修工具套装

维修工具套装

ねじ&ツール

나사 및 공구

Schrauben und Werkzeuge

Tornillos y herramientas

Vis et outils

Viti e strumenti

Schroeven en gereedschap

Parafusos e ferramentas

Parafusos e ferramentas

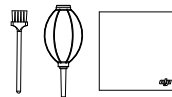

x1

Cleaning Tools

清洁工具套装

清潔工具套装

クリーニングツール

청소 도구

Reinigungsset

Herramientas de limpieza

Outils de nettoyage

Strumenti per la pulizia

Schoonmaakspullen

Ferramentas de limpeza

Utensílios de limpeza



x1

Rubber Port Cover (Set)

胶塞 (套)

膠塞 (套)

ゴム製ポートカバー (セット)

고무 포트 커버 (세트)

Gummiabdeckungen für Anschlüsse (Set)

Tapa de goma para puerto (juego)

Cache-port en caoutchouc (ensemble)

Gommini protettivi porte (set)

Rubberen poortafdekking (set)

Tampa da porta de borracha (conjunto)

Cobertura de borracha da porta (conjunto)



Manuals

文档

文件

マニュアル類

매뉴얼

Produktdokumentation

Manuales

Manuels

Manuali

Handleidingen

Manuais

Manuais

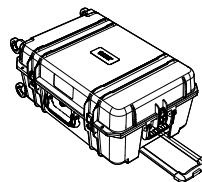

x1

Carrying Case

运输箱

運輸箱

キャリーケース

운반 케이스

Transportkoffer

Estuche de transporte

Mallette de transport

Custodia da trasporto

Draagkoffer

Mala de transporte

Maleta de armazenamento



Refer to the diagram below for more information on the carrying case.

参考下图了解运输箱的更多使用方式。

參考下圖瞭解運輸箱的更多使用方式。

キャリーケースの詳細については、下の図を参照してください。

운반 케이스에 대한 자세한 내용은 아래 다이어그램을 참조하십시오.

Weitere Informationen zum Transportkoffer finden Sie im Diagramm unten.

Consulte el siguiente diagrama para obtener más información sobre el estuche de transporte.

Reportez-vous au schéma ci-dessous pour plus d'informations sur la mallette de transport.

Per ulteriori informazioni sulla custodia da trasporto, consultare il diagramma di seguito.

Raadpleeg het onderstaande schema voor meer informatie over de draagtas.

Consulte o diagrama abaixo para obter mais informações sobre a caixa de transporte.

Consulte o diagrama abaixo para obter mais informações sobre o estojo de transporte.

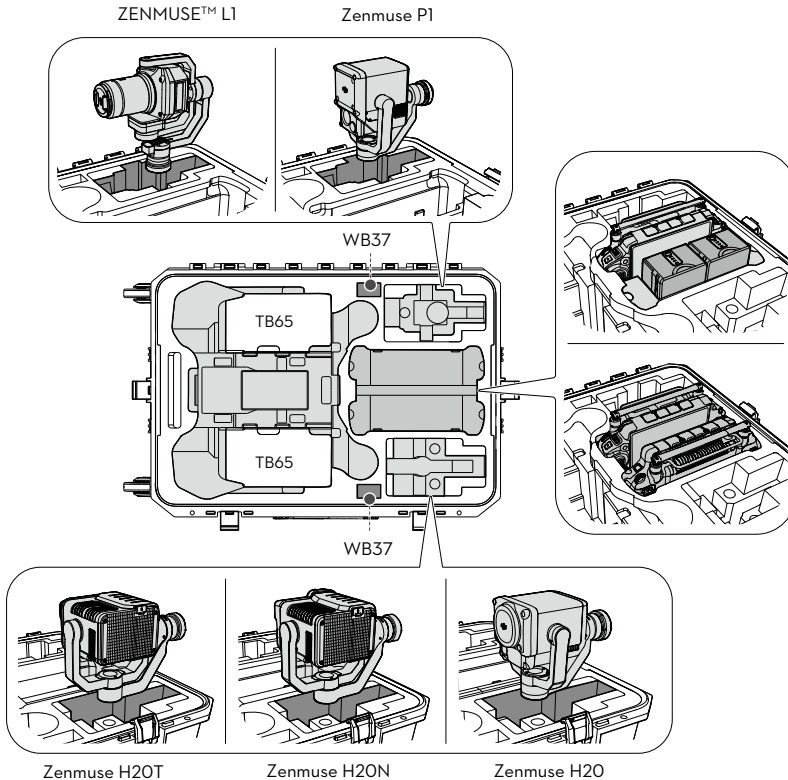

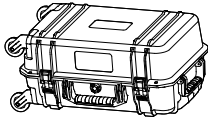

BS65 Intelligent Battery Station^[1]
BS65 智能電池箱^[1]
BS65 智能充電箱^[1]
BS65 インテリジェント バッテリーステーション^[1]
BS65 인텔리전트 배터리 스테이션^[1]
BS65 Intelligent Battery Ladestation^[1]
Estación de Baterías Inteligentes BS65^[1]
Station de Batteries Intelligentes BS65^[1]
Stazione di ricarica per batteria intelligente BS65^[1]
BS65 Intelligent Battery-accustation^[1]
Estação de bateria inteligente BS65^[1]
Estação de Baterias Inteligentes BS65^[1]

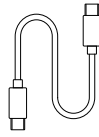

x1

USB-C to USB-C Cable
双头 USB-C 数据线
雙頭 USB-C 傳輸線
USB-C - USB-C 케이블
USB-C to USB-C 케이블
USB-C auf USB-C Kabel
Cable USB-C a USB-C
Câble USB-C à USB-C
Cavo da USB-C a USB-C
USB-C naar USB-C kabel
Cabo USB-C para USB-C
Cabo USB-C para USB-C

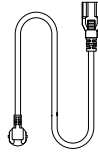

x1

Power Cable^[2]
电源线^[2]
電源線^[2]
電源ケーブル^[2]
전원 케이블^[2]
Netzkabel^[2]
Cable de alimentación^[2]
Câble d'alimentation^[2]
Cavo di alimentazione^[2]
Voedingskabel^[2]
Cabo de alimentação^[2]
Cabo de alimentação^[2]



x1

Paired Batteries Sticker
電池配組貼紙
電池配組貼紙
배어링한 배터리용 스티커
배터리 스티커 (페어링 표시)
Aufkleber für gepaarte Akkus
Pegatina de baterías emparejadas
Sticker batteries appairées
Adesivo sulle batterie abbinate
Sticker met gekoppelde accu's
Autocolante de baterias emparelhadas
Adesivo de baterias vinculadas

[1] Purchased individually and shipped separately.

独立包装，分开发货。

獨立購買，分開出貨。

個別購入となり、別々に出荷されます。

개별 구매와 분리 배송이 적용됩니다.

Wird einzeln gekauft und separat verschickt.

Comprados individualmente y enviados por separado.

Acheté individuellement et expédié séparément.

Acquistabile singolarmente e spedito separatamente.

Deze onderdelen zijn apart te verkrijgen en worden afzonderlijk van elkaar verstuurd.

Adquirido individualmente e enviado separadamente.

Comprado à parte e enviado separadamente.

[2] The type and quantity vary depending on the region.

根據产品发售地区有所不同，具体版本和数量以实物為準。

根據產品發售地區有所不同，具體版本及數量請以實物為準。

種類や数量は地域によって異なります。

중전기 및 케이블 유형은 지역에 따라 다릅니다.

Typ und Anzahl sind je nach Region verschieden.

El tipo y la cantidad varían según la región.

Le type et la quantité peuvent varier selon les pays.

Il tipo e la quantità varia in base al Paese di utilizzo.

Het type en de hoeveelheid varieert afhankelijk van de regio.

O tipo e a quantidade varia conforme a região.

Os tipos de carregador e cabo variam de acordo com a região.

