





INDUSTRIAL SKILLS by:

# SEVEN --- FRIDAY

M-SERIES

# NFC AUTHENTICATION & REGISTRATION:



1.  アプリをダウンロード:  
[sevenfriday.com/app](https://sevenfriday.com/app)
2.  アカウントを作成
3.  時計の裏をスキャン
4.  所有権を確認

**SEVENFRIDAY** NFC対応デバイス\*で読み取るにより正規商品であることを証明します。

SEVENFRIDAYのアプリをダウンロードして、時計の裏をスキャン、正規商品であることを確認、アカウントを作成登録してください。

\*この時計はNFCチップを搭載しています。NFC対応デバイスで読み取り可能です\*NFCチップのデータは2-5mmからしか読み取りませんのでデータは完全に守られています。NFCチップは時計に影響ありません。

\*iPhones はNFC対応デバイスではありません

# M-SERIES

説明 M3/01

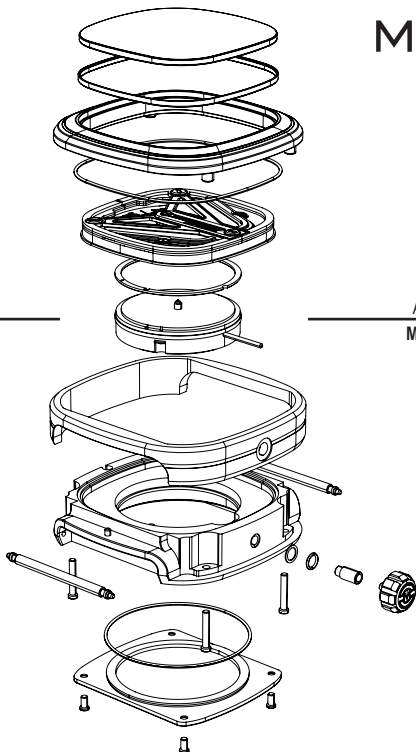

---

AUTOMATIC MOVEMENT

**MIYOTA 8215 - MADE IN JAPAN**

## 説明 - M3/01

### 図面

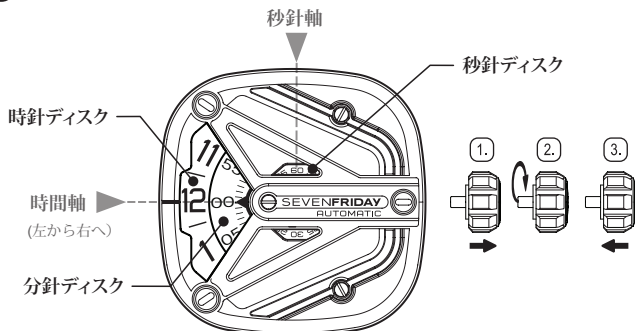

> 各ディスクは時計回りに~動きます

### 自動巻きの使い方

自動巻きの時計ですが手巻きが出来ます。巻くときはリューズを引き出さずにそのまま数回前に巻いて下さい。

### 時間の合わせ方

1. リューズを一段引き出して下さい
2. リューズを廻して時間軸に時間を合わせて下さい。
3. リューズは元の位置に必ず戻して下さい

# 時間

図面 (12h)

例 1

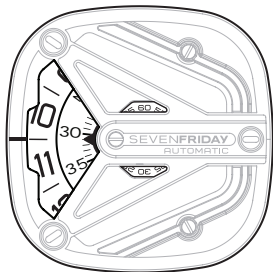

10:31:00

時: 10AM OR PM

分: 31MIN

秒: 60 = 0s

例 2

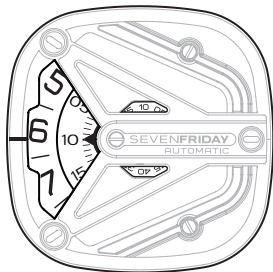

6:10:10

時: 6AM OR PM

分: 10MIN

秒: 10s

WWW.SEVEN**FRIDAY**.COM

特に明記しない限り、本マニュアルの複製または加筆修正、および無断転載は禁じられています。