



STANLEY®



WERKZEUGE UND AUFBEWAHRUNG

PROFESSIONALITÄT IST UNSER STANDARD

STANLEYWORKS.DE

AUSGABE 2021 / 2022
Gültig bis 31.03.2022

STANLEY®

ÜBERTREFFEN SIE SICH SELBST

Seit 1843 haben wir einen exzellenten Standard in all unseren Bereichen. Es gibt kein anderes Unternehmen auf der Erde, das eine stärkere oder beherrschendere Geschichte als STANLEY® hat. Eine Geschichte von harter Arbeit, Innovationen und leistungsfähigen Werkzeugen, die Verbrauchern weltweit helfen, Ihr Bestes zu geben.

Unsere Mission bei STANLEY® ist es, Menschen zu helfen ihre Potenziale voll auszuschöpfen und somit jedes Projekt besser als das letzte zu machen. Das bedeutet, dass wir Ihre Arbeit besser, effektiver oder schneller machen. Wir helfen Ihnen durch einige der nützlichsten Werkzeuge, die je hergestellt wurden.

STANLEY® hat die Leidenschaft immer etwas zu verbessern, immer etwas Neues zu schaffen und hilft Menschen, sich selbst zu übertreffen. Das ist unser Markenversprechen.



STANLEY®

MARKEN AUF EINEN BLICK



STANLEY®

Werkzeuge der Marke STANLEY® sind hervorragend für den allgemeinen Gebrauch geeignet und verfügen über zahlreiche Eigenschaften, die sich bei professionellen Anwendungen bewährt haben.

STANLEY® FATMAX®

Werkzeuge der Marke STANLEY® FATMAX® sind innovations- und leistungsstark und werden für den professionellen Gebrauch entwickelt und gefertigt.

STANLEY® FATMAX®

Werkzeuge der Marke STANLEY® FATMAX® PRO entsprechen den höchsten Anforderungen im Profibereich hinsichtlich Leistung und Innovationsgrad.

Soweit nicht anders angegeben, sind die in diesem Katalog aufgeführten Warenzeichen Eigentum von Stanley Black & Decker Inc./ USA oder eines verbundenen Unternehmens in den USA und/oder weltweit.

PRODUKT-INFORMATIONEN

Hier finden Sie Beispieldarstellungen von STANLEY® Produkten. Die wichtigsten Produkteigenschaften und lieferbaren Modellausführungen sind deutlich hervorgehoben und in einer Tabelle übersichtlich angeordnet.

BANDMAß POWERLOCK® (METALLGEHÄUSE)

STANLEY
PowerLock®



- Bandmaß mit Metallgehäuse in Profiqualität
- Extra-starkes Band (12,7 mm), gebogen
- Skala auf beiden Seiten des Bandes
- Band vollständig mit Mylar® Schutzschicht überzogen
- Endhaken zweifach vernietet, verschiebbar für Innen- und Außenmessung
- Verchromtes Metallgehäuse, schlagfest und poliert
- Gürtelclip
- Mit Feststeller und automatischem Rücklauf

GENÄUIGKEITSKLASSE
II

Artikel-Nr.	Länge in m	Breite in mm	☒	☒	📊	€
0-33-218	3	12,7	X	6	3253560332181	11,50
1-33-218	3	12,7	-	30	3253561332180	11,10

Bitte verwenden Sie bei Ihren Bestellungen die komplette Artikel-Nr.

Beschreibungen zum Produkt, z.B. Abmessungen etc.

Anzahl der Produkte pro Verpackungseinheit.

Vollständiger 13-stelliger EAN-Code zur Nutzung in Ihrem Warenwirtschaftssystem.

NEUE ARTIKELNUMMERN



- Kontrollierter Bandrücklauf für optimalen Schutz des Endhakens
- Großer Haken, dreifach vernietet, verschiebbar für Innen- und Außenmessung
- DynaGrip™ Gehäuse aus Bi-Material für optimalen Griff, schlagfest
- Gürtelclip
- Höchster Bedienungskomfort und maximale Haltbarkeit
- Mit Feststeller und automatischem Rücklauf

GENÄUIGKEITSKLASSE
II

Artikel-Nr.	Länge in m	Breite in mm	☒	☒	📊	€
FMHT0-33864	5	32	X	4	3253560338640	32,70*
FMHT0-33868	8	32	X	4	3253560338688	37,20*

Beschreibung der neuen Artikelnummern:

- STST = STANLEY® Storage
- STHT = STANLEY® Handtools
- STMT = STANLEY® Werkzeugmodule
- FMST = FATMAX® Storage
- FMHT = FATMAX® Handtools
- FMMT = FATMAX® Mechanikerwerkzeuge
- XTHT = FATMAX® PRO Handtools

*Alle Preise sind unverbindliche Angaben ohne MwSt.

INHALT

8

LASER & MESSGERÄTE

- 12 Linien- & Punktlaser
- 18 Rotationslaser
- 21 Entfernungsmesser
- 25 Nivellierinstrumente
- 26 Laserempfänger
- 27 Zubehör
- 30 Materialdetektoren
- 32 Sonstige Messgeräte

34

MESSEN & MARKIEREN

- 38 Kurze Bandmaße
- 44 Lange Bandmaße
- 46 Maßstäbe
- 46 Schlagschnur
- 49 Markierungswerkzeuge
- 52 Markierungsstifte
- 53 Wasserwaagen
- 62 Winkel- & Neigungsmesser
- 63 Messräder

64

SCHNEIDWERKZEUGE

- 67 Messer mit Abbrechklinge (Cutter)
- 71 Messer mit einziehbarer Klinge
- 73 Messer mit feststehender Klinge
- 76 Sicherheitsmesser
- 79 Folienschneider
- 81 Klappmesser
- 82 Sportmesser
- 84 Klingen
- 89 Sonstige Schneidwerkzeuge
- 91 Blechscheren

180

HEFTEN, NIETEN & HEISSKLEBEN

- 183 Elektrotacker
- 184 Handtacker für Flachdrahtklammern
- 185 Handtacker für Feindrahtklammern
- 186 Multifunktionshandtacker
- 188 Hammertacker
- 189 Klammern & Nägel
- 191 Blindnietzangen
- 192 Heissklebepistolen

196

BELEUCHTUNG

- 199 Stirnlampe
- 199 Stablampen
- 200 Strahler

92

SÄGEN

- 95 Holzsägen
- 101 Metallsägen
- 105 Spezialsägen
- 107 Gehrungsladen

110

BEITEL, HOBEL & SURFORM

- 112 Beitel
- 116 Hobel
- 120 Feilen
- 122 Raspeln
- 123 Surform
- 127 Schärfsystem

128

DEMONTAGEWERKZEUGE

- 130 Demontagewerkzeuge
- 134 Schlagwerkzeuge
- 134 Meißel
- 135 Nageltreiber
- 136 Hämmer
- 141 Beile

202

MECHANIKERWERKZEUGE

- 205 Steckschlüssel & Umschaltknarren
- 211 Schlüssel
- 214 Stiftschlüssel
- 215 Multifunktionswerkzeug
- 216 Werkstattwagen & Module

220

AUFBEWAHRUNGSLÖSUNGEN

- 223 Werkzeugkoffer
- 224 Rollende Werkstatt
- 227 Mobile Montageboxen
- 229 Werkzeugboxen
- 233 PRO-STACK™ System
- 238 Werkzeugtragen
- 239 Werkzeugtaschen
- 244 Organizer
- 248 Lagersichtkästen & Magazine
- 249 Werkzeuggürtel & Zubehör
- 251 Unterstellböcke
- 252 Werkstatteinrichtung
- 258 Arbeits- & Schutzkleidung

142

TROCKENBAU

- 144 Transport & Aufmaß
- 145 Zuschnitt & Befestigung
- 147 Spachtelarbeiten
- 150 Endbearbeitung

152

ZANGEN & SPANNWERKZEUGE

- 154 Zangen
- 162 Bolzenschneider
- 163 Zwingen & Schraubstöcke

166

SCHRAUBENDREHER & BITS

- 168 Schraubendreher
- 179 Bits

260

INDEX-VERZEICHNISSE

- 260 Index nach Artikelnummern
- 264 Index alphabetisch

LASER &
MESSGERÄTE

1

MESSEN &
MARKIEREN

2

SCHNEIDWERKZEUGE

3

SÄGEN

4

BEITEL, HOBEL
& SURFORM

5

DEMONTAGEWERKZEUGE

6

TROCKENBAU

7

ZANGEN &
SPANNWERKZEUGE

8

SCHRAUBENDREHER
& BITS

9

HEFTEN, NIETEN
& HEISSKLEBEN

10

BELEUCHTUNG

11

MECHANIKERWERKZEUGE

12

AUFBEWAHRUNGSLÖSUNGEN

13

INDEX-VERZEICHNISSE

14

LASER & MESSGERÄTE



DIE STANLEY® ENTFERNUNGSMESSER

MESSUNGEN WERDEN ZU RÄUMLICHKEITEN



Das STANLEY® Entfernungsmesser-Sortiment mit Bluetooth® Konnektivität liefert Ihnen sowohl schnelle und präzise Messergebnisse als auch die Möglichkeit, diese direkt in die STANLEY® Smart Connect App zu übertragen – zur Erstellung von digitalen Grundrissen.

DER PASSENDE LASER FÜR JEDE AUFGABE

WAS IST EIN LASER?

Laser steht für „Light Amplification by Stimulated Emission of Radiation“ (Lichtverstärkung durch stimulierte Strahlungsemission). Mit einer Diode wird ein konzentrierter Laser-Lichtstrahl in einer Wellenlänge erzeugt. Je kürzer die Wellenlänge, desto heller und besser sichtbar ist der Lichtstrahl. Rote STANLEY® Laser verfügen über eine Wellenlänge von 635 Nanometern. Grüne STANLEY® Laser arbeiten mit einer Wellenlänge von 515 bis 530 Nanometern. Aufgrund der unterschiedlichen Wellenlängen ist die Erkennbarkeit der „Green Beam“ Technologie höher als bei rotem Laserlicht. So erscheint die Laserlinie heller und ist für das menschliche Auge um ein 4-faches besser sichtbar. Durch die hellere und klarere Laserlinie können Arbeiten auf der Baustelle noch präziser und in einem größeren Radius ausgeführt werden.

IP-SCHUTZKLASSE

Wenn Sie in staubigen und feuchten Umgebungen arbeiten, ist auch die IP-Einstufung des Lasers wichtig. Einige STANLEY® Laser sind mit IP 54 (staubdicht und spritzwassergeschützt) oder IP 66 (staubdicht und völlig wasserdicht) eingestuft – dies ist wichtig für Werkzeuge, die hauptsächlich im Außenbereich und bei Vermessungsarbeiten auf der Baustelle eingesetzt werden.

GARANTIEVEREINBARUNGEN

Alle Laser von STANLEY® sind in Deutschland mit einer Herstellergarantie von 1 Jahr ausgestattet. Wenn Ihr STANLEY® Laser wegen Material- oder Produktionsmängeln innerhalb von 12 Monaten ab Kauf einen Fehler aufweist, garantiert STANLEY® den kostenlosen Austausch aller fehlerhaften Teile oder unter Umständen den kostenlosen Austausch des Gerätes unter den folgenden Bedingungen:

- Das Produkt wurde nicht unsachgemäß behandelt
- Das Produkt war normalem Verschleiß ausgesetzt
- Es wurden keine Reparaturversuche durch nicht autorisierte Personen vorgenommen
- Der Kaufbeleg wird vorgelegt
- Das Produkt wird vollständig im Originallieferungsumfang zurückgegeben

Um einen Garantieanspruch anmelden zu können oder Ihren Laser außerhalb der Garantiezeit reparieren zu lassen, wenden Sie sich an einen STANLEY® Händler in Ihrer Nähe. Dieser wird das defekte Gerät zur Reparatur weiterleiten. Bei Bedarf wird Ihnen ein Kostenvoranschlag erstellt. Wir raten, Lasergeräte jährlich warten und alle 6 Monate kalibrieren zu lassen.

REPARATURSERVICE

DEUTSCHLAND

GeSe GmbH
Gewerbegebiet – 06682 Teuchern
Telefon: +49 (0) 34445 22444
Telefax: +49 (0) 34445 22666
www.gese-gmbh.de
kundendienst@gese-gmbh.de

STANLEY DEUTSCHLAND

Telefon: +49 (0) 6126 210
de.info@stanleyworks.com

ÖSTERREICH

Band Service VertriebsGmbH
Oberlaaer Str. 248 – 1230 Wien
Telefon: +43 (01) 6620080
Telefax: +43 (01) 6620108
www.bandservice.at
info@bandservice.at

STANLEY ÖSTERREICH

Telefon: +43 (01) 6611626
serviceaustria@sbdinc.com

SCHWEIZ

rofo AG
Seeblick 1 – 3213 Kleinbödingen
Telefon: +41 (26) 674 93 93
Telefax: +41 (26) 674 93 94
www.rofoag.ch
service@rofoag.ch

STANLEY SCHWEIZ

Telefon: +41 (044) 755 60 70
verkaufsch.sbd@sbdinc.com

SICHERHEIT

Wir nehmen Sicherheit sehr ernst. Darum entsprechen alle unsere Laserwerkzeuge der CE-Richtlinie und erfüllen internationale Sicherheitsstandards. Laser sind nach ihrem potenziellen Risiko in die Klassen 1 bis 4 unterteilt. STANLEY® Laser gehören ausschließlich den Klassen 1 bis 2M an, welche nur ein geringes oder kein Risiko darstellen. Zur Orientierung haben wir die folgenden Klassifizierungsbeschreibungen verwendet:

Laserklasse 1:

Keine Gefahr der biologischen Schädigung.

Laserklasse 2:

Das Gerät kann eine Person verletzen, wenn diese über lange Zeit direkt in den Laserstrahl blickt.

Laserklasse 2M:

Die Laser verfügen über einen divergenten Strahl und können eine Gefahr darstellen, wenn sich ein optisches Instrument, wie etwa eine Lupe, vor dem Auge befindet.

Laserklasse 3R:

Die zugängliche Laserstrahlung ist gefährlich für das Auge.

LINIEN- & PUNKTLASER

IDEAL FÜR DIE VERWENDUNG IM INNENBEREICH MIT BIS ZU 50 m ARBEITSENTFERNUNG.

Linienlaser emittieren entweder eine Einzellinie oder eine Kreuzlinie. Manche STANLEY® Linienlaser projizieren Linien in einer Richtung auf eine Wand oder eine Arbeitsfläche, während andere auch eine zusätzliche Linie erzeugen können, die Sie bei der Markierung von Quadraten unterstützt. Punktlaser erzeugen einen einzelnen oder mehrere Referenzpunkte auf der Wand oder der Arbeitsfläche. Ideal für Referenzpunkte oder Laser-Lote.

360-GRAD-MULTILINIENLASER FATMAX® X3 LI-IONEN, GRÜN + ROT

STANLEY
FATMAX

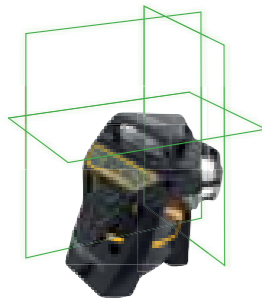

- Selbstnivellierender 3 x 360° Linienlaser
- Laserklasse 2
- Laserwellenlänge: Grün: 510 - 530 nm / Rot: 635 nm
- Nivellierungsgenauigkeit: +/- 3 mm/10 m
- Kompensierungsbereich: Selbstnivellierung auf +/- 4°
- Arbeitsbereich:
Grün: +/- 35 m (Linienfunktion), +/- 60 m mit Empfänger
Rot: +/- 20 m (Linienfunktion), +/- 50 m mit Empfänger
- Magnetgedämpftes Pendel, Transportschutz
- Pulsmodus zur Verwendung mit einem Empfänger
- Manueller Modus
- Stromversorgung: Li-Ion-Akku (im Gerät integriert)
- Schutzklasse IP 54
- Stativaufnahme: 1/4" und 5/8"
- Lieferumfang: Zieltafel, Lasersichtbrille, Ladegerät, Universalwandhalterung, PRO-STACK™ kompatible Box

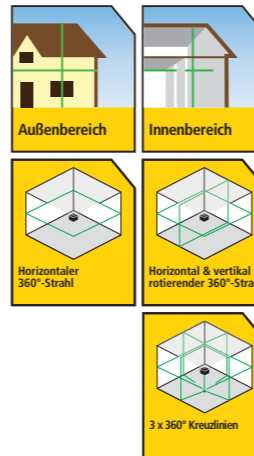

Artikel-Nr.	Beschreibung				€
FMHT1-77357	360-Grad-Multilinienlaser FATMAX® X3R Li-Ionen - Roter Laser	-	1	3253561773570	454,80*
FMHT1-77356	360-Grad-Multilinienlaser FATMAX® X3G Li-Ionen - Grüner Laser	-	1	3253561773563	603,30*

360-GRAD-KREUZLINIENLASER FATMAX® SLGi-2V, GRÜN

STANLEY
FATMAX

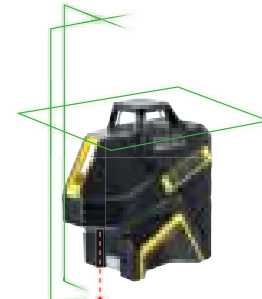

- Projiziert eine horizontale und zwei vertikale Linien, Lotfunktion abwärts
- Laserklasse 2, Laserwellenlänge: 510 - 530 nm
- Genauigkeit: +/- 3 mm/10 m
- Kompensierungsbereich: +/- 4°
- Arbeitsbereich: +/- 30 m (50 m mit Empfänger)
- Pulsmodus zur Verwendung mit einem Empfänger
- Magnetbasis bietet direkte Befestigung auf der Schiene für eine rundherum genaue Messung
- Magnetgedämpftes Pendel, Transportschutz
- Stromversorgung: Li-Ion-Akku (im Gerät integriert)
- Schutzklasse IP 54
- Stativaufnahme: 1/4" und 5/8"
- Lieferumfang: Zieltafel, Lasersichtbrille, Ladekabel, Universalwandhalterung, PRO-STACK™ kompatible Box

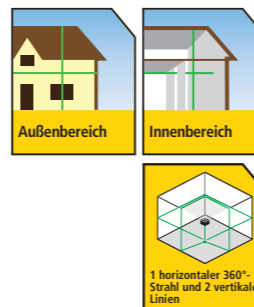

Artikel-Nr.	Beschreibung				€
FMHT77617-1	360-Grad-Kreuzlinienlaser FATMAX® SLGi-2V - Grüner Laser	-	1	3253561776175	452,00*

360-GRAD-KREUZLINIENLASER FATMAX®, ROT

STANLEY
FATMAX



- Projiziert eine horizontale und zwei vertikale Linien, Lotfunktion abwärts
- Laserklasse 2 (EN60825-1), Laserwellenlänge: 635 nm
- Genauigkeit: +/- 3 mm/10 m
- Kompensierungsbereich: +/- 4°
- Arbeitsbereich: +/- 15 m (50 m mit Empfänger)
- Pulsmodus zur Verwendung mit einem Empfänger
- Magnetgedämpftes Pendel, Transportschutz
- Stromversorgung: 4 x AA Alkaline
- Schutzklasse IP 54
- Lieferumfang: Zieltafel, Lasersichtbrille, PRO-STACK™ kompatible Box

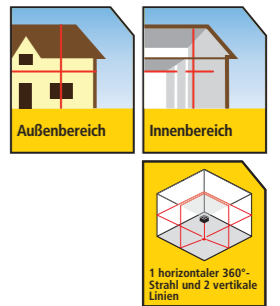

Artikel-Nr.	Beschreibung				€
FMHT1-77416	360-Grad-Kreuzlinienlaser FATMAX® - Roter Laser	-	1	3253561774164	344,60*

KREUZLINIEN- UND PUNKTLASER FATMAX® LI-IONEN, GRÜN

STANLEY
FATMAX

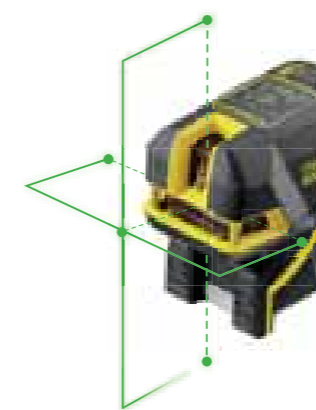

- Selbstnivellierender Kreuzlinien- und (2-/5-) Punkt-Kombilaser
- Lotfunktion aufwärts und abwärts, drei horizontale Punkte
- Laserklasse 2 (EN60825-1), Laserwellenlänge: 510 - 530 nm
- Horizontale / Vertikale Nivellierungsgenauigkeit: +/- 3 mm/10 m
- Kompensierungsbereich: Selbstnivellierung auf +/- 4°
- Arbeitsbereich: +/- 30 m (50 m mit Empfänger)
- Pulsmodus zur Verwendung mit einem Empfänger
- Stromversorgung: Li-Ion-Akku, 7.2 V (im Gerät integriert)
- Magnetgedämpftes Pendel, Transportschutz
- Schutzklasse IP 54
- Stativaufnahme: 1/4" und 5/8"
- Lieferumfang: Universalwandhalterung, Zieltafel, Lasersichtbrille, Ladegerät, PRO-STACK™ kompatible Box

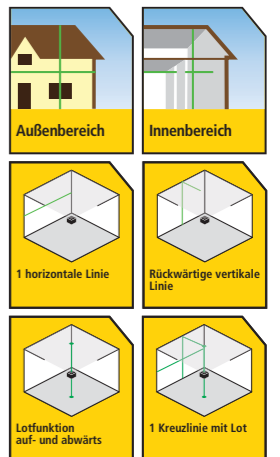

Artikel-Nr.	Beschreibung				€
FMHT77597-1	Kreuzlinien- & 2-Punktlaser FATMAX® Li-Ionen - Grüner Laser	-	1	3253561775970	318,10*
FMHT77598-1	Kreuzlinien- & 5-Punktlaser FATMAX® Li-Ionen - Grüner Laser	-	1	3253561775987	349,00*

KREUZLINIEN- UND PUNKTLASER FATMAX®, ROT

**STANLEY
FATMAX**

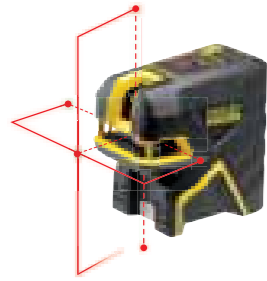

- Lotfunktion aufwärts und abwärts, drei horizontale Punkte
- Laserklasse 2 (EN60825-1), Laserwellenlänge: 635 nm
- Horizontale / Vertikale Nivellierungsgenauigkeit: +/- 3 mm/10 m
- Kompensierungsbereich: Selbstnivellierung auf +/- 4°
- Arbeitsbereich: +/- 20 m, +/- 50 m mit Empfänger
- Pulsmodus zur Verwendung mit einem Empfänger
- Stromversorgung: 3 x AA Alkaline
- Magnetgedämpftes Pendel, Transportschutz
- Schutzklasse IP 54
- Lieferumfang: Universalwandhalterung, Zieltafel, Lasersichtbrille, PRO-STACK™ compatible Box



Artikel-Nr.	Beschreibung	☰	☒	📦	€
FMHT1-77414	Kreuzlinien- & 2-Punktlaser FATMAX® - Roter Laser	-	1	3253561774140	211,10*
FMHT1-77415	Kreuzlinien- & 5-Punktlaser FATMAX® - Roter Laser	-	1	3253561774157	242,80*

KREUZLINIENLASER CROSS 360°, GRÜN + ROT

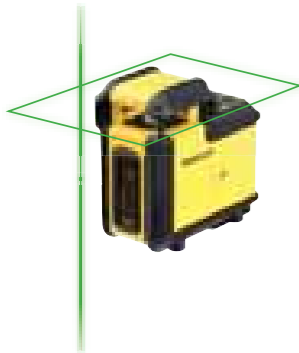

- Projiziert eine 360° Linie und eine zusätzliche vertikale Linie
- Laserklasse 2
- Laserwellenlänge: Grün: 515 - 530 nm / Rot: 620 - 680 nm
- Genauigkeit: +/- 4 mm/10 m
- Arbeitsbereich: Grün: +/- 25 m / Rot: +/- 20 m
- Transportsicherung
- Einfache Handhabung durch Einknopfbedienung
- Große Basis für hohe Stabilität und Standsicherheit
- Stromversorgung: 4 x AA (Batterien im Lieferumfang enthalten)
- Quick-Link Halterung mit verstellbarer Zwinge
- Schutzklasse IP 50
- Stativaufnahme: 1/4"
- Lieferumfang: Wandhalterung, Batterien, Tragetasche

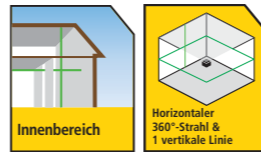

Artikel-Nr.	Beschreibung	☰	☒	📦	€
STHT77504-1	Kreuzlinienlaser CROSS 360° - Roter Laser	-	1	3253561775048	163,70*
STHT77594-1	Kreuzlinienlaser CROSS 360° - Grüner Laser	-	1	3253561775949	204,90*

KREUZLINIENLASER CUBIX™, GRÜN + ROT

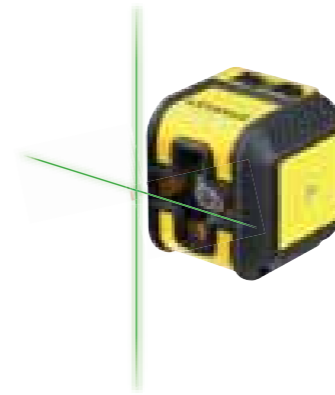

- Selbstnivellierender Kreuzlinienlaser
- Laserklasse 2
- Laserwellenlänge: Grün: 515 - 530 nm / Rot: 620 - 680 nm
- Selbstnivellierung auf +/- 4°
- Reichweite: Grün: 16 m / Rot: 12 m
- Genauigkeit: +/- 6 mm/10 m
- Manueller Modus
- Stromversorgung: 2 x AA (Batterien im Lieferumfang enthalten)
- Quick-Link Halterung mit verstellbarer Zwinge
- Schutzklasse IP 50
- Lieferumfang: Wandhalterung, Batterien, Sporttasche

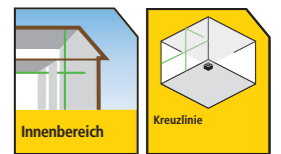

Artikel-Nr.	Beschreibung	☰	☒	📦	€
STHT77498-1	Kreuzlinienlaser Cubix™ - Roter Laser	-	1	3253561774980	60,70*
STHT77499-1	Kreuzlinienlaser Cubix™ - Grüner Laser	-	1	3253561774997	101,90*

KREUZ- UND LINIENLASER CROSS90™, GRÜN + ROT



- Selbstnivellierender Kreuz- und Linienlaser mit zusätzlicher vertikaler 90°-Linie
- Laserklasse 2
- Laserwellenlänge: Grün: 515 - 530 nm / Rot: 620 - 680 nm
- Selbstnivellierung auf +/- 4°
- Reichweite: Grün: 16 m / Rot: 12 m
- Genauigkeit: +/- 5 mm/10 m
- Manueller Modus
- Stromversorgung: 2 x AA (Batterien im Lieferumfang enthalten)
- Quick-Link Halterung mit verstellbarer Zwinge
- Schutzklasse IP 50
- Lieferumfang: Wandhalterung, Batterien, Sporttasche



Artikel-Nr.	Beschreibung	☰	☒	📦	€
STHT77502-1	Kreuz- und Linienlaser Cross90™ - Roter Laser	-	1	3253561775024	112,20*
STHT77592-1	Kreuz- und Linienlaser Cross90™ - Grüner Laser	-	1	3253561775925	153,40*

LINIENLASER FATMAX® LI-IONEN, GRÜN

**STANLEY
FATMAX**

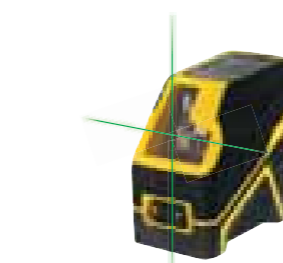

- Selbstnivellierender Linienlaser mit integriertem Li-Ion Akku
- Laserklasse 2 (EN60825-1)
- Laserwellenlänge: 515 - 530 nm
- Nivellierungsgenauigkeit: +/- 3 mm/10 m
- Kompensierungsbereich: Selbstnivellierung auf +/- 4°
- Arbeitsbereich: +/- 30 m (50 m mit Empfänger)
- Pulsmodus zur Verwendung mit einem Empfänger (nicht im Lieferumfang enthalten)
- Horizontale / Vertikale einzeln zuschaltbar
- Magnetgedämpftes Pendel, Transportschutz
- Stromversorgung: Li-Ion-Akku (im Gerät integriert)
- Schutzklasse IP 54
- Stativaufnahme: 1/4" und 5/8"
- Lieferumfang: Multifunktionale Wandhalterung, Zieltafel, Ladegerät, PRO-STACK™ compatible Box

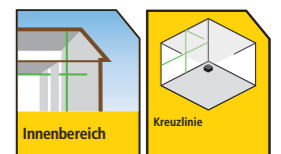

Artikel-Nr.	Beschreibung	☰	☒	📦	€
FMHT77595-1	Linienlaser FATMAX® Li-Ionen - Grüner Laser	-	1	3253561775956	276,90*

LINIENLASER FATMAX® ALKALINE, GRÜN + ROT

**STANLEY
FATMAX**



- Selbstnivellierender Linienlaser mit Alkaline Batterien
- Laserklasse 2 (EN60825-1)
- Laserwellenlänge: Grün: 515 - 530 nm / Rot: 620 - 680 nm
- Nivellierungsgenauigkeit: +/- 3 mm/10 m
- Kompensierungsbereich: Selbstnivellierung auf +/- 4°
- Arbeitsbereich: +/- 20 m (50 m mit Empfänger)
- Pulsmodus zur Verwendung mit einem Empfänger
- Horizontale / Vertikale einzeln zuschaltbar
- Magnetgedämpftes Pendel, Transportschutz
- Stromversorgung: 4 x AA Alkaline
- Schutzklasse IP 54
- Stativaufnahme: 1/4" und 5/8"
- Lieferumfang: „L“-Wandhalterung, Magnetplatte, Batterien, Tragetasche

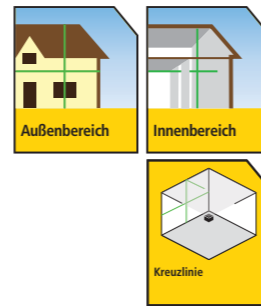

Artikel-Nr.	Beschreibung	☰	☒	📦	€
FMHT77585-1	Linienlaser FATMAX® FCL-R Alkaline - Roter Laser	-	1	3253561775857	153,40*
FMHT77586-1	Linienlaser FATMAX® FCL-G Alkaline - Grüner Laser	-	1	3253561775864	184,30*

5-PUNKTLASER FATMAX®, ROT

**STANLEY
FATMAX**



- Selbstnivellierender 5-Punkt Laser (Punkte einzeln zuschaltbar)
- Lotfunktion aufwärts und abwärts, drei horizontale Punkte
- Laserklasse 2 (EN60825-1)
- Laserwellenlänge: 635 nm
- Horizontale Genauigkeit: +/- 2 mm/10 m
- Kompensierungsbereich: Selbstnivellierung auf +/- 4°
- Arbeitsbereich: +/- 30 m
- Magnetgedämpftes Pendel, Transportschutz
- Stromversorgung: 3 x AA Alkaline
- Schutzklasse IP 54
- Stativaufnahme: 1/4" und 5/8"
- Lieferumfang: Magnethalterung, Zieltafel, Lasersichtbrille, Batterien, Tasche

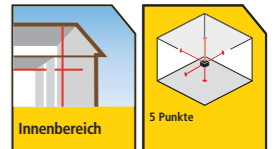

Artikel-Nr.	Beschreibung	☰	☒	📦	€
FMHT1-77413	5-Punkt Laser FATMAX® - Roter Laser	-	1	3253561774133	158,00*

LINIENLASER FATMAX® CLLI, SET MIT TELESKOPSTAB, ROT

**STANLEY
FATMAX**



- Selbstnivellierender Linienlaser
- Genauigkeit: +/- 4 mm/10 m (horizontal/vertikal)
- Selbstnivellierung auf +/- 4°
- Laserklasse 1
- Laserwellenlänge: 635 nm, +/- 5 nm
- Reichweite: 10 m
- Stromversorgung: 3 x AA (Batterien im Lieferung enthalten)
- Betriebsdauer: 16 Std.
- Schutzklasse IP 54
- Lieferumfang: Linienlaser, Teleskopstab (bis 2.70 m), Halterung, Zubehör, Tasche

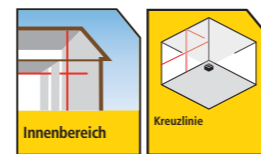

Artikel-Nr.	Beschreibung	☰	☒	📦	€
1-77-123	Linienlaser FATMAX® CLLI, Set mit Teleskopstab - Roter Laser	X	4	3253561771231	136,80*

5-PUNKTLASER FATMAX® LI-IONEN, GRÜN

**STANLEY
FATMAX**



- Selbstnivellierender 5-Punkt Laser (Punkte einzeln zuschaltbar)
- Lotfunktion aufwärts und abwärts, drei horizontale Punkte
- Laserklasse 2 (EN60825-1)
- Laserwellenlänge: 510 - 530 nm
- Horizontale Genauigkeit: +/- 2 mm/10 m
- Kompensierungsbereich: Selbstnivellierung auf +/- 4°
- Arbeitsbereich: Grün +/- 45 m / Rot +/- 30 m
- Magnetgedämpftes Pendel, Transportschutz
- Stromversorgung: Li-Ion Akku (im Gerät integriert)
- Schutzklasse IP 54
- Stativaufnahme: 1/4" und 5/8"
- Lieferumfang: Universalwandhalterung, Zieltafel, Lasersichtbrille, Ladegerät, PRO-STACK™ compatible Box

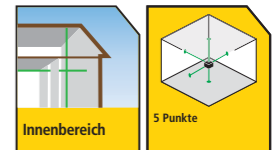

Artikel-Nr.	Beschreibung	☰	☒	📦	€
FMHT77596-1	5-Punkt Laser FATMAX® Li-Ionen - Grüner Laser	-	1	3253561775963	246,10*

3-PUNKTLASER SPL3, ROT

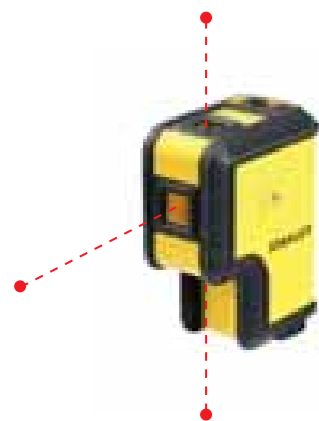

- Selbstnivellierender 3-Punkt Laser
- Lot auf- und abwärts und horizontaler Punkt
- Genauigkeit: +/- 0,3 mm/m (horizontal und aufwärts), +/- 0,6 mm/m (abwärts)
- Selbstnivellierung auf +/- 4°
- Robustes, gummiertes Gehäuse mit IP 50 Schutz
- Manueller Modus
- Stativaufnahme: 1/4"
- Stromversorgung: 2 x AA Batterien
- Lieferumfang: Halterung, Batterien, Tasche

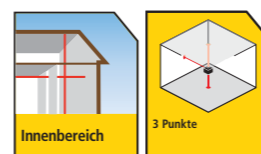

Artikel-Nr.	Beschreibung	☰	☒	📦	€
STHT77503-1	3-Punkt Laser SPL3 - Roter Laser	-	1	3253561775031	74,10*

ROTATIONSLASER

IDEAL FÜR DIE VERWENDUNG IM AUSSENBEREICH MIT BIS ZU 600 m ARBEITSBEREICH.

STANLEY® Rotationslaser emittieren eine 360°-Ebene um die gesamte Fläche und werden typischerweise auf Messstativen oder Befestigungsklammern verwendet. Die Rotation eines einzelnen Laserstrahls erscheint als eine Linie um den gesamten Raum. Für Arbeiten im Außenbereich sind eventuell ein Empfänger und eine Brille nötig.



ROTATIONSLASER FATMAX® RL 600L LI-IONEN, ROT

STANLEY
FATMAX



- Vollautomatischer Horizontal-/Vertikallaser mit Lotfunktion aufwärts
- Horizontale Rotationsgenauigkeit: +/- 2,2 mm/30 m
- Vertikale Rotationsgenauigkeit: +/- 3 mm/30 m
- Vertikale Aufwärtsstrahlgenauigkeit: +/- 4,4 mm/30 m
- Arbeitsbereich (Durchmesser) mit Detektor: ≤ 600 m
- Nivellierungsbereich: +/- 5° +/- 1° (Jede Richtung) / Nivellierungszeit: ≤ 30 Sekunden
- Neigungsbereich: +/- 10 % (Doppelachse)
- Rotationsgeschwindigkeit: 600 / 300 / 150 / 0 U/min
- Laserklasse 2
- Laserwellenlänge: 630 - 680 nm
- Stromversorgung: Li-Ion Akku (3,7 V/10 Ah)
- Betriebsdauer: ca. 40 Stunden
- Schutzklasse IP 66
- Stativaufnahme: 5/8"
- Lieferumfang: Fernbedienung, Empfänger mit Halterung, Zieltafel, Laserbrille, Batterien, Ladegerät, PRO-STACK™ Transportkoffer

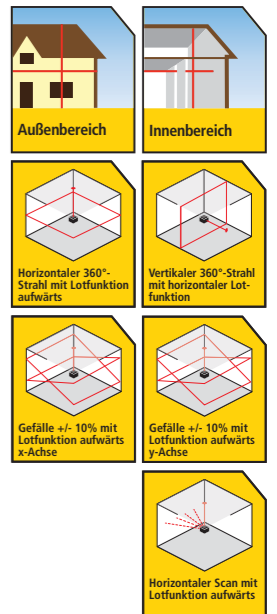

Artikel-Nr.	Beschreibung				€
FMHT77449-1	Rotationslaser FATMAX® RL 600L Li-Ionen - Roter Laser	-	1	3253561774492	822,60*

ROTATIONSLASER FATMAX® RL 600 ALKALINE, ROT

STANLEY
FATMAX



- Vollautomatischer Horizontal-/Vertikallaser mit Lotfunktion aufwärts
- Horizontale Rotationsgenauigkeit: +/- 2,2 mm/30 m
- Vertikale Rotationsgenauigkeit: +/- 3 mm/30 m
- Vertikale Aufwärtsstrahlgenauigkeit: +/- 4,4 mm/30 m
- Arbeitsbereich (Durchmesser) mit Detektor: ≤ 600 m
- Nivellierungsbereich: +/- 5° +/- 1° (jede Richtung) / Nivellierungszeit: ≤ 30 Sekunden
- Neigungsbereich: +/- 10 % (Doppelachse)
- Rotationsgeschwindigkeit: 600 / 300 / 150 / 0 U/min
- Laserklasse 2
- Laserwellenlänge: 630 - 680 nm
- Stromversorgung: 2 x D-Zellen Batterien (1,5 V/1,2 Ah)
- Betriebsdauer: > = 30 Stunden
- Schutzklasse IP 54
- Stativaufnahme: 5/8"
- Lieferumfang: Empfänger mit Halterung, Zieltafel, Laserbrille, Batterien, 2 x D-Zellen Batterien, PRO-STACK™ Transportkoffer



Artikel-Nr.	Beschreibung				€
FMHT77446-1	Rotationslaser FATMAX® RL 600 Alkaline - Roter Laser	-	1	3253561774461	616,70*

ROTATIONSLASER FATMAX® RL 700L LI-IONEN, ROT

STANLEY
FATMAX



- Vollautomatischer Horizontal-/Vertikallaser mit Lotfunktion aufwärts/abwärts
- Horizontale Rotationsgenauigkeit: +/- 1,5 mm/30 m
- Vertikale Rotationsgenauigkeit: +/- 3 mm/30 m
- Vertikale Aufwärtsstrahlgenauigkeit: +/- 3 mm/30 m
- Vertikale Abwärtsstrahlgenauigkeit: +/- 8,7 mm/30 m
- Arbeitsbereich (Durchmesser) mit Detektor: ≤ 600 m
- Nivellierungsbereich: +/- 5° +/- 1° (jede Richtung) / Nivellierungszeit: ≤ 30 Sekunden
- Neigungsbereich: +/- 10 % (Doppelachse)
- Rotationsgeschwindigkeit: 600 / 300 / 150 / 0 U/min
- Laserklasse 2
- Laserwellenlänge: 630 - 680 nm
- Stromversorgung: Li-Ion Akku (3,7 V/10 Ah)
- Betriebsdauer: ca. 40 Stunden
- Schutzklasse IP 66
- Stativaufnahme: 5/8"
- Lieferumfang: Fernbedienung, Empfänger mit Halterung, Zieltafel, Laserbrille, Batterien, Ladegerät, Wandhalterung, PRO-STACK™ Transportkoffer

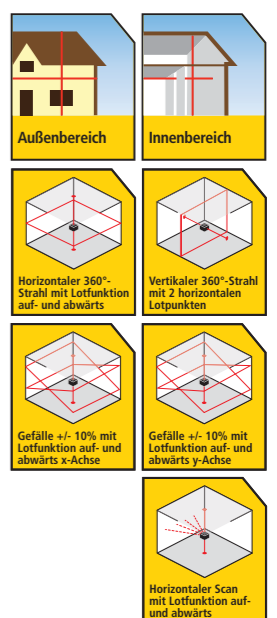

Artikel-Nr.	Beschreibung				€
FMHT77447-1	Rotationslaser FATMAX® RL 700L Li-Ionen - Roter Laser	-	1	3253561774478	874,10*

ROTATIONSLASER FATMAX® RL 750L-G LI-IONEN, GRÜN

**STANLEY
FATMAX**



- Vollautomatischer Horizontal-/Vertikallaser mit Lotfunktion aufwärts/abwärts
- Horizontale Rotationsgenauigkeit: +/- 1,5 mm/30 m
- Vertikale Rotationsgenauigkeit: +/- 3 mm/30 m
- Vertikale Aufwärtsstrahlgenauigkeit: +/- 3 mm/30 m
- Vertikale Abwärtsstrahlgenauigkeit: +/- 8,7 mm/30 m
- Arbeitsbereich (Durchmesser) mit Detektor: ≤ 600 m
- Abtastbereich: 10° / 45° / 90°
- Nivellierungsbereich: +/-5° +/-1° (Jede Richtung) / Nivellierungszeit: ≤ 30 Sekunden
- Neigungsbereich: +/- 10% (Doppelachse)
- Rotationsgeschwindigkeit: 600 / 300 / 150 / 0 U/min
- Laserklasse 2
- Laserwellenlänge: 510 - 530 nm
- Stromversorgung: Li-Ion Akku (3,7 V/10 Ah)
- Betriebsdauer: ca. 40 Stunden
- Schutzklasse IP 66
- Stativaufnahme: 5/8"
- Lieferumfang: Fernbedienung, Empfänger mit Halterung, Zieltafel, Laserbrille, Batterien, Ladegerät, Wandhalterung, PRO-STACK™ Transportkoffer

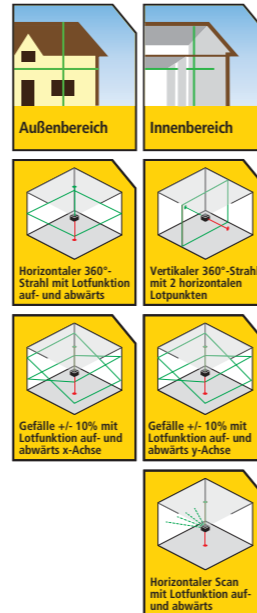

Artikel-Nr.	Beschreibung	☐	☒	📊	€
FMHT77448-1	Rotationslaser FATMAX® RL 750L-G Li-Ionen - Grüner Laser	-	1	3253561774485	1.080,00*

ROTATIONSLASER STANLEY® DIY, ROT



- Vollautomatischer Horizontalaser mit Lotfunktion aufwärts
- Rotationsgenauigkeit: +/- 6 mm/30 m
- Kompensierungsbereich: ≤ 3°
- Arbeitsbereich (mit Detektor): 30 m (240 m)
- Nivellierungszeit: ≤ 20 Sekunden
- Rotationsgeschwindigkeit: 600 / 300 / 150 / 0 U/min
- Laserklasse 2
- Laserwellenlänge: 635 nm
- Stromversorgung: 2 x D-Zellen Batterien
- Betriebsdauer: > = 20 Stunden
- Schutzklasse IP 54
- Stativaufnahme: 5/8"
- Lieferumfang: Empfänger mit Halterung, Zieltafel, Laserbrille, 2 x D-Zellen Batterien, Transporttasche

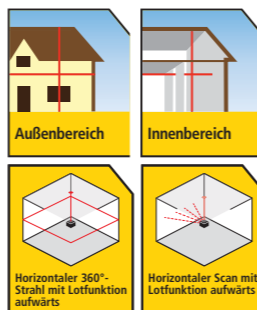

Artikel-Nr.	Beschreibung	☐	☒	📊	€
STHT77616-0	Rotationslaser STANLEY® DIY - Roter Laser	-	1	3253560776169	229,00*

ENTFERNUNGSMESSER

TLM65i

NEU



- Kompaktes, leichtes Design für einfache Handhabung und praktischen Transport
- Laserdiode: 635 nm - Laserklasse 2
- Reichweite: 0,15 m bis 25 m
- Genauigkeit: +/- 3,0 mm/10 m
- Einfache Zwei-Knopf-Bedienung
- Schwarzes Display für bessere Lesbarkeit auch bei ungünstigen Lichtverhältnissen
- Automatische Abschaltung nach 90 Sek.
- Speicher: 4 Messungen
- Ergonomisches Bi-Material-Gehäuse
- Batterien (2 x AAA) im Lieferumfang enthalten
- Größe: 117 x 42 x 24 mm
- Gewicht: 237 g



- Funktionen:**
- Längen-, Flächen-, Volumen-, Dauermessung

Artikel-Nr.	Beschreibung	☐	☒	📊	€
STHT1-77354	Entfernungsmesser TLM65i bis 25 m	-	1	3253561773549	69,00*

TLM330S MIT BLUETOOTH®

**STANLEY
FATMAX**



- Bluetooth® Konnektivität
- Laserdiode: 635 nm - Laserklasse 2
- Reichweite: 0,1 m bis 100 m
- Genauigkeit: +/- 1,5 mm/10 m
- Neigungssensor Winkel bis ± 45°
- Schutzklasse IP 54
- Touch Display (3-zeilig)
- Hörbarer Alarm
- Addition und Subtraktion
- Historienspeicher: 20
- Timerfunktion
- Messung von der Vorder- und Hinterkante des Gerätes (Dormmessung)
- Automatische Abschaltung (Laser 90 Sek./Gerät 180 Sek.)
- Messungen pro Batterieladung bis zu 3.000
- Batterien im Lieferumfang enthalten
- Stativaufnahme 1/4"
- Schutzetui
- Größe: 124 x 54 x 35 mm
- Gewicht: 148 g



- Funktionen:**
- Längen-, Flächen-, Volumen-, Höhen-, Dauermessung
 - Kombinierte Höhenmessung, Teilhöhenmessung (Pythagoras Berechnung 2)
 - Absteckfunktion
 - Digitaler Neigungssensor
 - Digitale Wasserwaage



Artikel-Nr.	Beschreibung	☐	☒	📊	€
STHT1-77140	Entfernungsmesser TLM330s bis 100 m	-	10	3253561771408	204,90*

Die Wortmarken und das Logo von Bluetooth® sind geschützte Handelsmarken von Bluetooth, Inc.

TLM165s MIT BLUETOOTH®

**STANLEY
FATMAX**

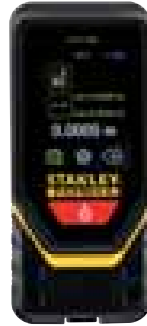

- Bluetooth® Konnektivität
- Laserdiode: 635 nm - Laserklasse 2
- Reichweite: 0,1 m bis 50 m
- Genauigkeit: +/- 1,5 mm
- Schutzklasse IP 54
- Touch Display (3-zeilig)
- Hörbarer Alarm
- Addition und Subtraktion
- Speicher: 5
- Messung von der Vorder- und Hinterkante des Gerätes
- Automatische Abschaltung (Laser 30 / 60 / 300 Sek.)
- Messungen pro Batterieladung bis zu 3.000
- Batterien im Lieferumfang enthalten
- Schutzetui
- Größe: 124 x 54 x 35 mm
- Gewicht: 148 g



Funktionen:

- Längen-, Flächen-, Volumen-, Höhenmessung
- Kombinierte Höhenmessung
- Teilhöhenmessung (Pythagoras Berechnung 2)
- Dauermessung
- Absteckfunktion
- Digitaler Neigungssensor
- Digitale Wasserwaage

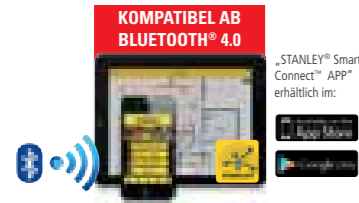

Artikel-Nr.	Beschreibung				€
STHT1-77139	Entfernungsmesser TLM165s bis 50 m	-	10	3253561771392	143,10*

Die Wortmarken und das Logo von Bluetooth® sind geschützte Handelsmarken von Bluetooth, Inc.

TLM99s MIT BLUETOOTH®



- Bluetooth® Konnektivität
- Laserdiode: 635 nm - Laserklasse 2
- Reichweite: 0,1 m bis 30 m
- Genauigkeit: +/- 2 mm
- Schutzklasse IP 54
- Addition und Subtraktion
- Automatische Abschaltung
- Messungen pro Batterieladung bis zu 3.000
- Batterien im Lieferumfang enthalten
- Stativaufnahme 1/4"
- Schutzetui
- Größe: 119 x 58 x 28 mm
- Gewicht: 100 g

Funktionen:

- Längen-, Flächen-, Volumen, Dauermessung



Artikel-Nr.	Beschreibung				€
STHT1-77343	Entfernungsmesser TLM99s bis 30 m	-	10	3253561773433	136,80*

Die Wortmarken und das Logo von Bluetooth® sind geschützte Handelsmarken von Bluetooth, Inc.

TLM99si MIT BLUETOOTH®



- Bluetooth® Konnektivität
- Laserdiode: 635 nm - Laserklasse 2
- Reichweite: 0,1 m bis 35 m
- Genauigkeit: +/- 2 mm
- Schutzklasse IP 54: Staub- und Spritzwasserschutz
- Addition und Subtraktion
- Messung von der Vorder- und Hinterkante des Gerätes
- Automatische Abschaltung
- Messungen pro Batterieladung bis zu 3.000
- Batterien im Lieferumfang enthalten
- Größe: 119 x 58 x 28 mm
- Gewicht: 100 g



Funktionen:

- Längen-, Flächen-, Volumen-, Dauermessung

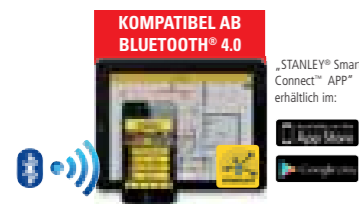

Artikel-Nr.	Beschreibung				€
STHT1-77361	Entfernungsmesser TLM99si bis 35 m	-	10	3253561773617	147,40*

Die Wortmarken und das Logo von Bluetooth® sind geschützte Handelsmarken von Bluetooth, Inc.

TLM99

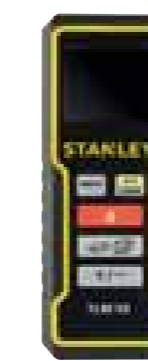

- Messen ab Vorder- und Rückkante
- Laserdiode: 635 nm - Laserklasse 2
- Reichweite: 0,1 m bis 30 m
- Genauigkeit: +/- 2 mm
- Schutzklasse IP 54
- Display 2-zeilig
- Addition und Subtraktion
- Automatische Abschaltung nach 180 Sekunden
- Messungen pro Batterieladung bis zu 3.000
- Batterien im Lieferumfang enthalten
- Größe: 119 x 58 x 28 mm
- Gewicht: 100 g

Funktionen:

- Längen-, Flächen-, Volumen-, Dauermessung

Artikel-Nr.	Beschreibung				€
STHT1-77138	Entfernungsmesser TLM99 bis 30 m	-	10	3253561771385	75,40*

* Preisgruppe Laser

TLM65



- Messen ab Vorder- und Rückkante
- Laserdiode: 635 nm - Laserklasse 2
- Reichweite: 0,21 m bis 20 m
- Genauigkeit: +/- 3 mm
- Automatische Abschaltung nach 120 Sek.
- Messungen pro Batterieladung bis zu 3.000
- Batterien (2 x AAA) im Lieferumfang enthalten
- Größe: 116 x 88 x 23 mm
- Gewicht: 70 g
- Einsatzbereich: 0° bis +40°



- Funktionen:**
- Längen-, Flächen-, Volumen-, Dauermessung

Artikel-Nr.	Beschreibung	☰	✕	📊	€
STHT1-77032	Entfernungsmesser TLM65 bis 20 m	-	10	3253561770326	62,60*

TLM50



- Laserentfernungsmesser mit einfacher Ein-Knopf-Klick-Messung
- Laserdiode: 635 nm - Laserklasse 2
- Reichweite: 0,175 m bis 15 m
- Genauigkeit: +/- 3 mm
- Automatische Abschaltung nach 180 Sek.
- Ergonomisches Bi-Material-Gehäuse
- Batterien (2 x AAA) im Lieferumfang enthalten
- Gewicht: 100 g



- Funktionen:**
- Längen-, Flächen-, Volumen, Dauermessung

Artikel-Nr.	Beschreibung	☰	✕	📊	€
STHT1-77409	Entfernungsmesser TLM50 bis 15 m	-	10	3253561774096	52,00*

TLM40

NEU



- Laserentfernungsmesser mit einfacher Ein-Knopf-Klick-Messung
- Laserdiode: 635 nm - Laserklasse 2
- Reichweite: 0,175 m bis 12 m
- Genauigkeit: +/- 6 mm
- Digitales Display
- Automatische Abschaltung nach 90 Sek.
- Ergonomisches Bi-Material-Gehäuse
- Batterien (Akku/USB) im Lieferumfang enthalten



- Funktion:**
- Längenmessung

Artikel-Nr.	Beschreibung	☰	✕	📊	€
STHT77666-0	Entfernungsmesser TLM40 bis 12 m	-	6	3253560776664	39,00*

NIVELLIERINSTRUMENTE

1

IDEAL FÜR ALLE ANWENDUNGEN, DIE EINE 24- BIS 32-FACHE VERGRÖßERUNG BENÖTIGEN.

Anstatt eines Laserstrahls nutzen optische Nivelliergeräte präzise Linsen mit bis zu 32-facher Vergrößerung für Genauigkeit über lange Entfernungen. Das STANLEY® Sortiment an optischen Nivelliergeräte ist ideal für die Vorbereitung der Baustelle.

NIVELLIERGERÄTE-SET FATMAX® PRO

**STANLEY
FATMAX**



- Hohe Lichtstärke, magnetgedämpfter Kompensator
- Konstruiert für Baustellenbedingungen
- Nivelliergenauigkeit: 1,6 mm/75 m
- Objektivöffnung: 40 mm
- 32-fache Vergrößerung
- Kürzester Zielwert: 0,30 m
- Genauigkeit für 1 km Doppelnivellement: 2 mm
- Winkelgenauigkeit: 1°
- Arbeitsbereich des Kompensators: +/- 15'
- Einspielgenauigkeit des Kompensators: +/- 0,8"
- Empfohlener Arbeitsbereich: 107 m
- Multiplikationsfaktor: 100
- Additionskonstante: 0
- Bauart: Aufrecht
- Teleskoplänge: 0,8" (202 mm)
- Gewicht: 1,8 kg
- Lieferumfang: Nivelliergerät, Stativgewinde, Standard-Aluminiumstativ, Teleskop-Nivellierlatte aus Aluminium (5 m), Lot, Transportkoffer

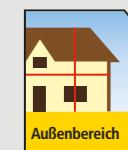

Artikel-Nr.	Beschreibung	☰	✕	📊	€
1-77-245	Nivelliergeräte-Set FATMAX® PRO	-	1	3253561772450	273,50*

NIVELLIERGERÄTE-SET AL 24 GVP



- Robustes und zuverlässiges optisches Nivelliergerät
- Konstruiert für Baustellenbedingungen
- Nivelliergenauigkeit: +/- 2 mm auf 1 km
- Objektivöffnung: 36 mm
- 24-fache Vergrößerung
- Kürzester Zielwert: 0,30 m
- Teilkreis: 400
- Wasserdichte Verschraubung
- Präzision und Standfestigkeit durch Kompensator mit Magnetsdämpfung (mit Transportschutz)
- Multiplikationskonstante: 100 / Additionskonstante: 0
- Einstellring, optische Visiereinheit und Libellenspiegel
- Stativaufnahme: 5/8" x 11 (M16)
- Lieferumfang: Nivelliergerät, Stativgewinde, Standard-Aluminiumstativ, Teleskop-Nivellierlatte aus Aluminium (5 m), Lot, Transportkoffer

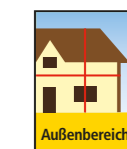

Artikel-Nr.	Beschreibung	☰	✕	📊	€
1-77-160	Nivelliergeräte-Set AL 24 GVP	-	1	3253561771606	251,30*

EMPFÄNGER FATMAX® FÜR ROTATIONSLASER, MIT MAGNETBEFESTIGUNG

STANLEY
FATMAX



- Empfänger für Rotationslaser mit digitaler Anzeige und zwei Lautsprechern
- Großer Arbeitsbereich: Ø 600 m, Radius 300 m
- 4 Genauigkeitsstufen (+/-1 mm bis +/-10 mm), ausgestattet mit mm Skala
- 4 Magnete erlauben die Befestigung des Empfängers an Metallschienen
- Extra großes Empfängerfenster
- Robustes Gehäuse für lange Lebensdauer, Schutzklasse IP 66

FÜR ROTE ROTATIONSLASER

Artikel-Nr.	Beschreibung	☰	☒	📊	€
FMHT77652-0	Empfänger für rote Rotationslaser, mit Magnetbefestigung	-	1	3253560776527	189,00*

FÜR GRÜNEN ROTATIONSLASER

Artikel-Nr.	Beschreibung	☰	☒	📊	€
FMHT77653-0	Empfänger für grünen Rotationslaser, mit Magnetbefestigung	-	1	3253560776534	189,00*

EMPFÄNGER FATMAX® FÜR ROTATIONSLASER, MIT HALTERUNG

STANLEY
FATMAX



- Empfänger für Rotationslaser
- Arbeitsbereich Ø: 600 m, mit Halterung
- 2 Genauigkeitsstufen
- Genauigkeit: 1 mm bei hoher Empfindlichkeit
- Schutzklasse IP 66

FÜR ROTE ROTATIONSLASER

Artikel-Nr.	Beschreibung	☰	☒	📊	€
1-77-133	Empfänger RLD400 für rote Rotationslaser, mit Halterung	-	1	3253561771330	101,80*

FÜR GRÜNEN ROTATIONSLASER

Artikel-Nr.	Beschreibung	☰	☒	📊	€
FMHT1-74266	Empfänger LD400-G für grünen Rotationslaser, mit Halterung	-	1	3253561742668	101,80*

EMPFÄNGER FATMAX® FÜR LINIENLASER, MIT HALTERUNG

STANLEY
FATMAX



- Empfänger für Linienlaser
- Arbeitsbereich: 50 m
- 2 Genauigkeitsstufen
- Genauigkeit: 1 mm bei hoher Empfindlichkeit
- Schutzklasse IP 66

FÜR ROTE LINIENLASER

Artikel-Nr.	Beschreibung	☰	☒	📊	€
1-77-132	Empfänger LD200 für rote Linienlaser, mit Halterung	-	1	3253561771323	101,80*

FÜR GRÜNE LINIENLASER

Artikel-Nr.	Beschreibung	☰	☒	📊	€
FMHT1-74267	Empfänger LD200-G für grüne Linienlaser, mit Halterung	-	1	3253561742675	101,80*

ALUMINIUM-STANDARDSTATIVE, 5/8" GEWINDE



- Fixierung der FüÙe durch „Quick-Clamps“-System
- Trageriemen
- Schraubcharniere

STANLEY® 5/8" ALU-STATIV

- Einstellbar von 0,746 m bis 0,53 m

Artikel-Nr.	Beschreibung	☰	☒	📊	€
STHT77625-1	STANLEY® 5/8" Alu-Stativ	-	1	3253561776250	59,00*

STANDARDSTATIV TP1

- Einstellbar von 0,97 m bis 1,62 m

Artikel-Nr.	Beschreibung	☰	☒	📊	€
1-77-163	Standardstativ TP1, 5/8" Gewinde	-	1	3253561771637	67,80*

KURBELSTATIV TPE1

- Doppelsäule (mit Zahnstange im ersten Teil und ausziehbarem zweiten Teil)
- Einstellbar von 1,19 m bis 2,92 m

Artikel-Nr.	Beschreibung	☰	☒	📊	€
1-77-164	Alu-Kurbelstativ TPE1, 5/8" Gewinde	-	1	3253561771644	194,10*

ALU FOTOSTATIV, 5/8" GEWINDE



- Vielseitig verwendbares Fotostativ aus Aluminium
- Drei GleitfüÙe und Säule
- Einstellbar von 0,44 m bis 1,40 m Höhe, runde Libelle
- Geringer Platzbedarf (zusammengelegt: 0,47 m)
- Neigbares Plateau, verwendbar als 5/8" - 1/4" -Adapter

Artikel-Nr.	Beschreibung	☰	☒	📊	€
1-77-201	Alu Fotostativ, 5/8" Gewinde	-	2	3253561772016	28,60*

STATIV TPM1, 5/8" GEWINDE



- Vielseitig verwendbares Stativ z.B. für Multilinielaser
- Einstellbar von 0,90 m bis 1,73 m

Artikel-Nr.	Beschreibung	☰	☒	📊	€
1-77-131	Stativ TPM1, 5/8" Gewinde	-	1	3253561771316	67,80*

TELESKOPSTAB MIT FUSSTÜTZE



- Teleskopstütze mit 5 Teilabschnitten
- Federgelagerter Fuß zur Feinabstimmung
- Höhenverstellbar bis zu 3,60 m
- Dank arretierbarer höhenverstellbarer Halterung lässt sich der Laserstrahl präzise ausrichten
- Mit Fußstütze für höhere Stabilität

Artikel-Nr.	Beschreibung				€
1-77-022	Teleskopstab mit Fußstütze	-	1	3253561770227	113,50*

TELESKOPSTAB, 3,20 m, MIT HALTERUNG



- Teleskopstab 3,20 m, gefedert, robuste Aluminiumkonstruktion
- 4 Schraubsegmente und ein Teleskopsegment
- Stabile Halterung mit Feinjustierungsmöglichkeit, Gradmesser und 5/8" Gewindeschraube für die sichere Montage von Lasermessinstrumenten

Artikel-Nr.	Beschreibung				€
1-77-221	Teleskopstab, 3,20 m, mit Halterung	-	1	3253561772214	81,60*

TELESKOPSTAB, 3,20 m



- Teleskopstab 3,20 m, gefedert, robuste Aluminiumkonstruktion
- 4 Schraubsegmente und ein Teleskopsegment
- Schiebehalterung Gewinde 5/8"

Artikel-Nr.	Beschreibung				€
1-77-184	Teleskopstab, 3,20 m	-	1	3253561771842	56,20*

MINISTATIV MIT 5/8"- UND 1/4"-ANSCHLUSS



- Schwenkbar um 360°
- 5/8"-Adapter und 1/4"-Adapter (Standard- und Fotostative)
- Klappfüße mit Gummi-Aufsätzen (optimale Stabilität)

Artikel-Nr.	Beschreibung				€
1-77-192	Ministativ mit 5/8" und 1/4" Anschluss	-	1	3253561771927	21,20*

WANDHALTERUNG TPVM, 5/8" GEWINDE



- Robuste Konstruktion aus Verbundwerkstoff
- Vertikaler Einsatz möglich durch weiteres 5/8" Gewinde seitlich
- Höhenverstellbar durch Justierschraube

Artikel-Nr.	Beschreibung				€
1-77-172	Wandhalterung TPVM, 5/8" Gewinde	-	1	3253561771729	67,80*

UNIVERSAL-WANDHALTERUNG FATMAX®, 5/8" GEWINDE

STANLEY
FATMAX



- Wandhalterung mit 5/8" Gewinde – 20 cm höhenverstellbar
- Genau arretierbare Schwenkplattform – für eine präzise Laserfixierung
- Magnetischer Sockel – ermöglicht die direkte Laser-Montage an Ständerwerken aus Metall
- Klemmechanismus – zur Befestigung an einer senkrechten Oberfläche
- Gummi-Halterung – setzt die Halterung an Stangen, Bolzen, etc. fest

Artikel-Nr.	Beschreibung				€
FMHT1-77435	Universal-Wandhalterung FATMAX®, 5/8" Gewinde	-	1	3253561774355	73,20*

NEIGUNGSADAPTER LGA1



- Neigungsadapter für die Kennzeichnung von geneigten Ebenen
- Winkeleinteilung von 0° bis 90°
- Geeignet für Stativ 1-77-163 oder 1-77-164 (Standardschraube 11 mm - 5/8")

Artikel-Nr.	Beschreibung				€
1-77-168	Neigungsadapter LGA1	-	1	3253561771682	79,50*

ZIELTAFEL GT1 FÜR LASER



Artikel-Nr.	Beschreibung				€
1-77-170	Zieltafel GT1 für Laser	-	1	3253561771705	4,20*

LASERSICHTBRILLE GL1



- Besseres Erkennen von Laserlinien oder -punkten
- Keine Laserschutzbrille

Artikel-Nr.	Beschreibung				€
1-77-171	Lasersichtbrille GL1	-	1	3253561771712	7,40*

ALUMINIUM LASERDIFFERENZLATTE



- Höhenverstellbare, stabile Aluminium-Messlatte mit integrierter Dosenlibelle zum Ausrichten
- Messbereich von 0,86 m bis 2,04 m
- Skala mit fest definiertem Nullpunkt zwischen roter und weißer Fläche (auf Vorderseite)
- Rutschfester Quick-Lock™ Verschlussmechanismus

Artikel-Nr.	Beschreibung				€
06-TLM	Aluminium Laserdifferenzlatte	-	1	5902013927280	67,80*

TELESKOPNIVELLIERLATTE ALUMINIUM AR51, 5 m

- Robuste Teleskopnivellierlatte aus Aluminium
- 5 m in 5 Segmenten
- Einteilung in cm auf der Vorderseite, in mm auf der Rückseite



Artikel-Nr.	Beschreibung				€
1-77-161	Teleskopnivellierlatte Aluminium AR51, 5 m	-	1	3253561771613	44,60*

AKKUSAT FÜR STANLEY® LASER



Artikel-Nr.	Beschreibung	Für STANLEY® Laser				€
1-77-135	Akkusatz 4 x AA	Linienlaser CLLi	-	1	3253561771354	21,20*
1-77-136	Akkusatz 4 x „C“	Rotationslaser	-	1	3253561771361	44,60*

LADEGERÄT CLRL100 FÜR ROTATIONSLASER



- Ladegerät für STANLEY® Rotationslaser
- Mit zusätzlichem Adapter für britische Steckdosen

Artikel-Nr.	Beschreibung				€
1-77-127	Ladegerät CLRL100 für Rotationslaser	-	1	3253561771279	38,10*

MATERIALDETEKTOREN

FATMAX® MATERIALDETEKTOR S300

STANLEY
FATMAX



- Ortung von Holz- und Metallbalken in einer Tiefe von bis zu 38 mm
- Besonderer Scan-Modus für nichteisenhaltiges Metall in einer Tiefe von bis zu 75 mm
- Ununterbrochene audiovisuelle Ortung von stromführenden Kabeln in einer Tiefe von max. 51 mm
- Beleuchtetes LCD-Display für besseres Ablesen der Messergebnisse
- Stromversorgung: 9 V (Batterie im Lieferumfang nicht enthalten)

Artikel-Nr.	Beschreibung				€
FMHT0-77407	FATMAX® Materialdetektor S300	X	1	3253560774073	45,60*

MATERIALDETEKTOR S2



- Materialdetektor für die Ortung von Holz, Metall und Wechselstrom
- Ortungstiefe: Holz (25 mm), Metall (38 mm) und Wechselstrom (50 mm)
- Zentrale Ablesungen mit Aussparung für Mittenmarkierung und Ein-Knopf-Bedienung
- Schlankes Design für einfache Handhabung und Lagerung
- Automatische Kalibrierung für schnelles und effizientes Arbeiten
- Klangortung dank des hörbaren Pieptons
- Geeignet für eine Vielzahl von Anwendungen, wie TV-Montage, Aufhängen von Regalen und Materialortung
- Stromversorgung: 2 x AAA-Batterien (im Lieferumfang enthalten)

Artikel-Nr.	Beschreibung				€
STHT77588-0	FATMAX® Materialdetektor S2	X	1	3253560775889	24,90*

INTELLILASER PRO



- Materialdetektor mit Linienlasereinheit – automatische Kalibrierung
- Laser-Arbeitsbereich bis zu 6 m
- Akkustisches Signal bei Ortung von Holz- und Metallbalken in einer Tiefe von bis zu 38 mm und Ortung von stromführenden Kabeln in einer Tiefe bis zu 51 mm
- Laserkopf um 180° schwenkbar für horizontale und vertikale Nivellierungen
- Beleuchtetes LCD-Display zum Aufzeigen der Balkenmitte
- Stromversorgung: 9 V Batterien (nicht im Lieferumfang enthalten)

Artikel-Nr.	Beschreibung				€
0-77-260	Intellilaser Pro	X	1	3253560772604	79,50*

FEUCHTIGKEITSMESSER

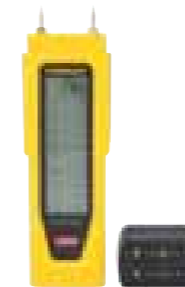

- Feuchtigkeitsmesser für Holz, Baumaterialien und Oberflächen im Trocken- und Massivbau
- Schnelle und effektive Messung von Feuchtigkeit
- Display mit Balkengrafik und zwei Messskalen
- Automatische Abschaltung: nach 3 Minuten
- Betriebstemperatur: 0 °C bis 50 °C
- Messung der Feuchtigkeit in Holz von 6 % bis 44 % – Genauigkeit: +/- 2 %
- Austauschbare Elektrodendorne
- Schlagfestes Gehäuse
- Flexibler Einsatz durch Batteriebetrieb
- Stromversorgung: Integrierte Batterieprüfung (4 x AAA Batterien), mit Schutzkappe
- Lieferumfang: Feuchtigkeitsmesser, Schutztasche, 4 x AAA Batterien, Gürtelclip

Artikel-Nr.	Beschreibung				€
0-77-030	Feuchtigkeitsmesser	X	2	3253560770303	47,70*

SONSTIGE MESSGERÄTE

FATMAX® INSPEKTIONSKAMERA

STANLEY
FATMAX



- 1 m Schwanenhals mit einem 9 mm Kamerakopf – zur Überprüfung von kleinen Hohlräumen, Rohren oder schwer zugänglichen Stellen
- 3x Zoom für bessere Sichtbarkeit
- 3.5" TFT-LCD Farbdisplay mit herausnehmbarem Bluetooth® Farbdisplay
- SD-Kartensteckplatz für die Aufnahme von Videos
- Schutzklasse IP 67 – Staubdicht und Schutz bei zeitweiligem Untertauchen
- Mit 8 Helligkeitsstufen und 8 Kontraststufen
- Betriebsdauer: 6 Stunden
- Stromversorgung: 4 x AA (Griff) und Lithium-Ion (Bildschirm)
- Lieferumfang: Haken, Spiegel und Magnet

Artikel-Nr.	Beschreibung				€
FMHT0-77421	FATMAX® Inspektionskamera	X	1	3253560774219	274,60*

INSPEKTIONSKAMERA



- 90 cm Schwanenhals – zur Überprüfung von kleinen Hohlräumen, Rohren oder schwer zugänglichen Stellen
- 8 mm Kamerakopf für vereinfachten Zugang auch an schwer zugänglichen Stellen
- Beleuchtetes Display – 4 LEDs regelbar in 8 Stufen für maximalen Kontrast
- LCD Farbdisplay – Größe 2.3" (5,8 cm) / 640 x 480 Pixels – Anzeige um 180° schwenkbar
- Schutzklasse IP 67
- Stromversorgung: 4 x AA (Batterien im Lieferumfang enthalten)

Artikel-Nr.	Beschreibung				€
STHT0-77363	Inspektionskamera	X	1	3253560773632	87,00*

FATMAX® INFRAROT-THERMOMETER

STANLEY
FATMAX



- Präzise kontaktlose Temperaturmessung von -50 °C bis 1.350 °C
- Laserklasse 2
- Laserwellenlänge: 635 nm
- Robustes Gehäuse aus ABS/TPE Kunststoff
- Emissionsgrad: 0,01 bis 1,0 – zur Abdeckung eines breiten Anwendungsspektrums
- Schutzklasse IP 54
- Verhältnis von Abstand zu Messfleck: 20:1
- Messgenauigkeit: +/- 2°
- MAX, MIN, DIF, AVG, HAL, LAL beleuchtetes LCD-Display
- Automatisches Speichern von Abmessungen
- Integrierter Laserpointer
- Stromversorgung: 9 V Akku

Artikel-Nr.	Beschreibung				€
FMHT0-77422	FATMAX® Infrarot-Thermometer	X	1	3253560774226	115,60*

INFRAROT-THERMOMETER



- Emissionsgrad: 0,95 – zur Abdeckung eines breiten Anwendungsspektrums
- Schutzklasse IP 20 (Geschützt gegen feste Fremdkörper mit Durchmesser ab 12,5 mm)
- Wärmequellen und Kältebrücken lokalisieren – Referenztemperatur nehmen (grüne Anzeige) und Bereich scannen:
 - Rote Anzeige für hohe Temperaturen
 - Blaue Anzeige für niedrige Temperaturen
- Handgelenkschlaufe
- Verhältnis von Abstand zu Messfleck: 8:1
 - Bei Abstand von 2,5 m Entfernung kann eine 32 cm große Fläche gemessen werden
- Messgenauigkeit: +/- 2 °C
- Beleuchtetes Display – für besseres Ablesen der erzielten Messergebnisse
- Kontaktlose Temperaturmessung von -38 °C bis 520 °C – für eine Vielzahl von Aufgaben
- Stromversorgung: 2 x AAA (Batterien im Lieferumfang enthalten)

Artikel-Nr.	Beschreibung				€
STHT0-77365	Infrarot-Thermometer	X	1	3253560773656	44,60*

FATMAX® MULTIMETER

STANLEY
FATMAX



- Robustes Design mit integrierter Kabelaufwicklung für leichte Aufbewahrung
- Überzogen mit TPE-Kunststoff für einen sicheren Halt und zusätzlichen Schutz vor Abrutschen
- Bis zu 1 m Fallschutz
- Großes, beleuchtetes LCD Display zum einfachen Ablesen der Messergebnisse
- Ausklappbarer Haken – zum freihändigen Arbeiten
- Messungen nach CAT III 600 V Standard (Messungen innerhalb der Gebäudeinstallation)
- Drehschalter für die Auswahl von verschiedenen Anwendungen

Artikel-Nr.	Beschreibung				€
FMHT0-77419	FATMAX® Multimeter	X	1	3253560774196	105,00*

MULTIMETER



- Großes LCD Display zum einfachen Ablesen der Messergebnisse
- Ausklappbare Stütze – zum freihändigen Arbeiten
- Ergonomisches Gehäuse
- 7 Hauptfunktionen
- Überprüfen von Batterien (AAA, AA C, D, 1,5 Volt, Knopfzellen und 9 Volt-Block-Batterien)
- Messungen nach CAT III Standard (Messungen innerhalb der Gebäudeinstallation) zulässig
- Durchgangsprüfung: <30Ω
- Gleichstrommessung: 200μ / 2.000μ / 20m / 200m / 10A
- Diodenprüfung: 2,8 V/1 mA
- Robustes Gehäuse für längere Haltbarkeit
- Widerstandsmessung: 200 / 2.000 / 20k / 200k / 2.000kΩ
- Temperaturmessung: 0 °C bis 1.000 °C
- Wechselspannungsmessung: 200V/300V
- Gleichspannungsmessung: 200mV / 2.000mV / 20V / 200V / 300V
- Länge Prüfkabel: 94 cm

Artikel-Nr.	Beschreibung				€
STHT0-77364	Multimeter	X	1	3253560773649	22,20*

MESSEN & MARKIEREN



UNSER BANDMASS MIT MAGNETHAKEN

EINE HELFENDE HAND



Manchmal ist es einfacher, wenn das Werkzeug die Arbeit für einen macht. Unser Marktforschungsteam hat herausgefunden, dass ein Maßband mit einer starken und genauen Magnetspitze Handwerkern ein selbständiges Messen ermöglicht – sogar bei schwer erreichbaren Stahlträgern und Stürzen. Deswegen haben wir ein Bandmaß in patentiertem Design entwickelt, das hilft, Zeit zu sparen und effizienter zu arbeiten.

BANDMASSE



- 1 BANDRÜCKLAUF- UND FESTSTELLSYSTEM**
Alle STANLEY® Bandmaße besitzen einen kraftvollen Bandrücklauf und einen wirksamen Feststellmechanismus – Innovationen und Schlüsselfaktoren, die STANLEY® als erster Hersteller mit dem berühmten Powerlock® Bandmaß eingeführt hat.
- 2 VERSCHIEBBARER ENDHAKEN FÜR HÖHERE GENAUIGKEIT**
Der mit starken Nieten befestigte Endhaken bleibt verschiebbar. Er gleicht damit seine eigene Stärke aus und ermöglicht genaue Innen- und Außenmessungen. Bei einigen Modellen ermöglicht der Endhaken auch ein bequemes Anzeichnen oder ein Anschlagen von Kreisen. Die Bandmaße der Modellreihen FATMAX® und FATMAX® PRO verfügen über einen Drei-Wege-Haken, der von oben, von unten oder von der Seite am zu vermessenden Werkstück befestigt werden kann.
- 3 LÄNGERE HALTBARKEIT UND MEHR STABILITÄT**
Wählen Sie bei Arbeiten in anspruchsvollen Umgebungen ein mit Mylar® beschichtetes Bandmaß, das eine bis zu 10x höhere Abriebfestigkeit gegenüber einem lackierten Band bietet. Top-Modelle von STANLEY® besitzen eine zusätzliche Versiegelung mit Blade Armor® – eine thermoplastische Beschichtung am Anfang des Bandes, wodurch dieses auch bei härtesten Bedingungen dauerhaft geschützt bleibt.
- 4 HORIZONTALE STABILITÄT**
Das gebogene Stahlband – erstmals entwickelt von STANLEY® – bietet eine hohe Stabilität im ausgezogenen Zustand, ohne zu knicken. Dies ermöglicht ein einhändiges Arbeiten auch dann, wenn das Band nicht zusätzlich von unten gestützt werden kann. Dies ist besonders hilfreich bei Vermessungen im Roh- und Konstruktionsbau, wie z.B. bei der Konstruktion von Dachstühlen. Das Topmodell ist das Bandmaß FATMAX®: bei diesem Messwerkzeug der Spitzenklasse kann das Band bis zu einer Länge von 4 m ausgezogen werden, ohne zu knicken.

GENAUIGKEIT
STANLEY® Bandmaße zeichnen sich durch ihre hohe Haltbarkeit aus. Durch Feststeller und automatischen Bandrücklauf sind die Bandmaße handlich und ergonomisch. Zertifiziert nach der Europäischen Norm für Bandmaße der Genauigkeitsklasse II, bieten sie Präzision bei jedem Einsatz. Die maximale Toleranz bei einem 3 m Bandmaß beträgt zum Beispiel weniger als 1 Millimeter.

EUROPÄISCHE GENAUIGKEITSNORMEN

Genauigkeitsklasse	ERLAUBTE TOLERANZEN					
	1 m	2 m	3 m	5 m	8 m	10 m
II	0,5 mm	0,7 mm	0,9 mm	1,3 mm	1,9 mm	2,3 mm
	1 mm	1,4 mm				

Alle STANLEY® Bandmaße, die in Deutschland, Österreich und der Schweiz vertrieben werden, erfüllen die Europäischen Genauigkeitsnormen.

EFFEKTIVER SCHUTZ DES BANDES FÜR LANGLEBIGKEIT UND MAXIMALEN EINSATZ
Besonders bei anspruchsvollen Arbeiten ist eine Schutzschicht des Bandes eine sehr wichtige Eigenschaft. STANLEY® bietet drei verschiedene Beschichtungen:

- **TYLON® Matte Beschichtung**
Verlängert die Lebensdauer des Bandes.
- **MYLAR® Polyester-Beschichtung**
Beide Seiten des Bandes sind mit Mylar® beschichtet. Diese Beschichtung erhöht die Haltbarkeit um das bis zu 10fache im Vergleich mit einer herkömmlichen Lackbeschichtung.
- **BLADE ARMOR®**
Thermoplastische Beschichtung am Anfang des Bandes. Erhöht die Lebensdauer des Bandes um das Doppelte.

KURZE BANDMASSE



BANDMASS FATMAX® PRO AUTOLOCK

**STANLEY
FATMAX**



- Austauschbarer Magnet- und XL-Haken für erweiterte Einsatzmöglichkeiten
- Integrierte Hakenhalterung – zusätzliche Haken gehen bei Nichtgebrauch nicht verloren
- Premiumqualität: Band (32 mm) bis zu 3,3 m horizontal ausziehbar, ohne zu knicken
- Blade Armor® Überzug der ersten 8 cm verdoppelt die Haltbarkeit im Hakenbereich
- Band vollständig mit Mylar® Schutzschicht überzogen
- Patentierter Rücklauf- und Feststellmechanismus für eine erhöhte Kontrolle und mehr Haltbarkeit
- Großer Haken, dreifach vernietet, verschiebbar für Innen- und Außenmessung
- Robustes Gehäuse aus Bi-Material für erhöhten Komfort
- Gürtel-Clip
- Mit Feststeller und automatischem Rücklauf



Artikel-Nr.	Länge in m	Breite in mm	☞	☒	☐	€
XTHTO-33671	5	32	X	4	3253560336714	33,30
XTHTO-33501	8	32	X	4	3253560335014	37,80

BANDMASS FATMAX® PRO BLADE ARMOR®

**STANLEY
FATMAX**



- Aufsetzbarer XL-Haken für erweiterte Einsatzmöglichkeiten
- Premiumqualität: Band (32 mm) bis zu 4 m horizontal ausziehbar, ohne zu knicken
- Band auf den ersten 8 cm mit fluoreszierender Blade Armor® Folie überzogen
- Band vollständig mit Mylar® Schutz- und fluoreszierender Schicht überzogen
- Kontrollierter Bandrücklauf für optimalen Schutz des Endhakens
- Großer Haken, dreifach vernietet, verschiebbar für Innen- und Außenmessung
- Robustes Gehäuse aus Bi-Material für erhöhten Komfort
- Gürtel-Clip
- Mit Feststeller und automatischem Rücklauf



Artikel-Nr.	Länge in m	Breite in mm	☞	☒	☐	€
XTHTO-36003	5	32	X	4	3253560360030	30,60
XTHTO-36004	8	32	X	4	3253560360047	35,50
XTHTO-36005	10	32	X	4	3253560360054	43,30

BANDMASS FATMAX® NEXT GEN BLADE ARMOR®

**STANLEY
FATMAX**



- Kleiner und kompakter als übliche Maßbänder aufgrund der patentierten Twin Core™ Technologie
- Bis zu 4 m ausziehbar ohne zu knicken – ideal für einhändiges Arbeiten
- Blade Armor™: Besondere Zusatzbeschichtung bietet Schutz vor Bruch und Abnutzung auf den ersten 20 cm des Maßbandes
- Sicherheit und Bequemlichkeit dank des verbesserten Gürtelclips und der integrierten Lanyard Halterung
- Neu: Beidseitiger Druck erleichtert Messungen über Kopf
- Gürtel-Clip
- Mit Feststeller und automatischem Rücklauf



Artikel-Nr.	Länge in m	Breite in mm	☞	☒	☐	€
FMHT33003-0	5	32	X	4	3253560363185	39,60
FMHT33004-0	8	32	X	4	3253560363277	44,80
FMHT33005-0	10	32	X	4	3253560363376	47,40

BANDMASS FATMAX® BLADE ARMOR®

**STANLEY
FATMAX**



- Profiqualität: Band (32 mm) bis zu 3,35 m horizontal ausziehbar, ohne zu knicken, gebogen
- Band auf den ersten 8 cm mit Blade Armor® Folie überzogen – um 90 % reduziertes Bruchrisiko
- Band vollständig mit Mylar® Schutzschicht überzogen
- Kontrollierter Bandrücklauf für optimalen Schutz des Endhakens
- Großer Haken, dreifach vernietet, verschiebbar für Innen- und Außenmessung
- DynaGrip™ Gehäuse aus Bi-Material für optimalen Griff, schlagfest
- Gürtelclip
- Mit Feststeller und automatischem Rücklauf



Artikel-Nr.	Länge in m	Breite in mm	☞	☒	☐	€
0-33-720	5	32	X	4	3253560337209	29,00
0-33-728	8	32	X	4	3253560337285	34,30
0-33-811	10	32	X	4	3253560338114	42,40

BANDMASS FATMAX® BLADE ARMOR® MIT MAGNETHAKEN

**STANLEY
FATMAX**



- Magnetischer Endhaken mit patentierter Form
- Profiqualität: Band (32 mm) bis zu 3,20 m horizontal ausziehbar, ohne zu knicken, gebogen
- Band vollständig mit Mylar® Schutzschicht überzogen für höhere Abriebfestigkeit
- Band auf den ersten 8 cm mit Blade Armor® Folie überzogen – um 90 % reduziertes Bruchrisiko
- Kontrollierter Bandrücklauf für optimalen Schutz des Endhakens
- Großer Haken, dreifach vernietet, verschiebbar für Innen- und Außenmessung
- DynaGrip™ Gehäuse aus Bi-Material für optimalen Griff, schlagfest
- Gürtelclip
- Mit Feststeller und automatischem Rücklauf



Artikel-Nr.	Länge in m	Breite in mm	☞	☒	☐	€
FMHTO-33864	5	32	X	4	3253560338640	32,70
FMHTO-33868	8	32	X	4	3253560338688	37,20

BANDMASS FATMAX® MIT SCHLÜSSELRING

STANLEY
FATMAX



- Kleines Bandmaß in Profiqualität: gebogenes Band (13 mm) bis zu 90 cm horizontal ausziehbar, ohne zu knicken
- Endhaken verschiebbar für Innen- und Außenmessung
- Mit Feststeller und automatischem Rücklauf
- Robustes ABS Kunststoffgehäuse, schlagfest, gummiert
- Kompaktes Design erlaubt den bequemen Transport in der Hosentasche oder am Schlüsselbund
- FMHT1-33856 - Thekendisplay mit 36 Bandmaßen

Artikel-Nr.	Länge in m	Breite in mm	☰	☒	📊	€
FMHT0-33856	2	13	X	6	3253560338565	5,80
FMHT1-33856	2	13	X	36	3253561338564	5,80



BANDMASS MICRO POWERLOCK® BLADE ARMOR®

STANLEY
PowerLock.



- Sehr kompaktes Bandmaß in Profiqualität
- 13 % kleiner als PowerLock® Standard
- Extra-starkes Band (25 mm), gebogen
- Band auf den ersten 8 cm mit Blade Armor® Folie überzogen – um 95 % reduziertes Bruchrisiko
- Band vollständig mit Mylar® Schutzschicht überzogen
- Kontrollierter Bandrücklauf für optimalen Schutz des Endhakens
- Großer Haken, dreifach vernietet, verschiebbar für Innen- und Außenmessung
- Verchromtes Gehäuse, schlagfest und poliert
- Gürtelclip
- Mit Feststeller und automatischem Rücklauf

Artikel-Nr.	Länge in m	Breite in mm	☰	☒	📊	€
0-33-514	5	25	X	4	3253560335144	21,70
0-33-527	8	25	X	4	3253560335274	28,00
0-33-532	10	25	X	12	3253560335328	32,80



BANDMASS POWERLOCK® (METALLGEHÄUSE)

STANLEY
PowerLock.



- Bandmaß mit Metallgehäuse in Profiqualität
- Extra-starkes Band (12,7 mm), gebogen
- Skala auf beiden Seiten des Bandes
- Band vollständig mit Mylar® Schutzschicht überzogen
- Endhaken zweifach vernietet, verschiebbar für Innen- und Außenmessung
- Verchromtes Metallgehäuse, schlagfest und poliert
- Gürtelclip
- Mit Feststeller und automatischem Rücklauf

Artikel-Nr.	Länge in m	Breite in mm	☰	☒	📊	€
0-33-218	3	12,7	X	6	3253560332181	11,50
1-33-218	3	12,7	-	30	3253561332180	11,10



BANDMASS POWERLOCK® MIT SCHLÜSSELRING

STANLEY
PowerLock.



- 1 m Bandmaß mit Schlüsselanhänger
- Verchromtes Kunststoffgehäuse, schlagfest und poliert
- Mit Feststeller und automatischem Rücklauf

Artikel-Nr.	Länge in m	Breite in mm	☰	☒	📊	€
0-39-055	1	6,35	X	6	3253560390556	7,70

BANDMASS POWERLOCK® (KUNSTSTOFFGEHÄUSE)

STANLEY
PowerLock.



- Bandmaß in Profiqualität mit metrischer Skalierung
- Extra-starkes Band (12,7 bis 25 mm), gebogen
- Band vollständig mit Mylar® Schutzschicht überzogen
- Kontrollierter Bandrücklauf bei PowerLock® 10 m für optimalen Schutz des Endhakens
- Endhaken dreifach ab 5 m und zweifach bis 3 m vernietet, verschiebbar für Innen- u. Außenmessung
- Verchromtes Kunststoffgehäuse, schlagfest und poliert
- 33-191 Endhaken ohne Lochung / 33-194 Endhaken mit Lochung
- Mit Feststeller, automatischem Rücklauf und Gürtelclip

Artikel-Nr.	Länge in m	Breite in mm	☰	☒	📊	€
0-33-238	3	12,7	X	6	3253560332389	9,70
1-33-238	3	12,7	-	30	3253561332388	9,70
0-33-041	3	19	X	6	3253560330415	13,00
1-33-041	3	19	-	25	3253561330414	13,00
1-33-191	5	19	-	18	3253561331916	17,10
0-33-194	5	19	X	6	3253560331948	18,90
1-33-194	5	19	-	18	3253561331947	18,70
0-33-195	5	25	X	4	3253560331955	24,90
1-33-195	5	25	-	12	3253561331954	24,70
0-33-198	8	25	X	4	3253560331986	26,70
1-33-198	8	25	-	12	3253561331985	24,60
0-33-442	10	25	X	4	3253560334420	30,50
1-33-442	10	25	-	12	3253561334429	30,00



BANDMASS POWERLOCK® MIT SICHTFENSTER (KUNSTSTOFFGEHÄUSE)

STANLEY
PowerLock.



- Bandmaß mit Sichtfenster in Profiqualität
- Extra-starkes Band (19 mm), gebogen
- Band vollständig mit Mylar® Schutzschicht überzogen
- Endhaken zweifach vernietet, verschiebbar für Innen- und Außenmessung
- Verchromtes Kunststoffgehäuse, schlagfest und poliert
- Gürtelclip
- Mit Feststeller und automatischem Rücklauf

Artikel-Nr.	Länge in m	Breite in mm	☰	☒	📊	€
0-33-932	5	19	X	6	3253560339326	23,20



BANDMASS DUALLOCK® - TYLON™

STANLEY
DualLock.



- Bandmaß mit zweiteiliger Bandbremse
- Band mit hochbelastbarem Tylon™ überzogen – widerstandsfähig gegen Schmutz und Ablagerungen
- Wahlweise selbstverriegelndes („Auto-Lock“) und feststellbares Band
- Schlagfestes und bruchsicheres Zwei-Komponenten-Gehäuse
- Bis zu 1,75 m ausziehbar, ohne zu knicken (8 m Version)

Artikel-Nr.	Länge in m	Breite in mm	☞	☒	📊	€
STHT36802-0	3	13	X	1	3253560368029	7,10
STHT36803-0	5	19	X	1	3253560368036	10,20
STHT36804-0	8	25	X	1	3253560368043	14,30



BANDMASS MAX MIT MAGNETHAKEN



- Extra-starkes Band (19 bis 25 mm), gebogen
- Band vollständig mit Tylon™ Polymer-Schutzschicht überzogen
- Abnehmbarer Magnethaken
- Robustes Kunststoffgehäuse, schlagfest, gummiert
- Zweiseitige Skala
- Mit Karabinerhaken
- Mit Feststeller, automatischem Rücklauf und Gürtelclip

Artikel-Nr.	Länge in m	Breite in mm	☞	☒	📊	€
STHT0-36121	3	19	X	6	3253560361211	9,80
STHT0-36117	5	25	X	6	3253560361174	11,80
STHT0-36118	8	25	X	6	3253560361181	16,30



BANDMASS TYLON™



- Extra-starkes Band (12,7 bis 25 mm), gebogen
- Band vollständig mit Tylon™ Polymer-Schutzschicht überzogen
- Endhaken dreifach ab 8 m, zweifach bis 5 m vernietet, verschiebbar für Innen- und Außenmessung
- Robustes Kunststoffgehäuse, schlagfest, gummiert
- Mit Feststeller, automatischem Rücklauf und Gürtelclip

Artikel-Nr.	Länge in m	Breite in mm	☞	☒	📊	€
0-30-687	3	12,7	X	6	3253560306878	4,20
1-30-687	3	12,7	-	12	3253561306877	4,10
0-30-697	5	19	X	6	3253560306977	9,80
1-30-697	5	19	-	12	3253561306976	9,80
0-30-657	8	25	X	6	3253560306571	15,10
1-30-657	8	25	-	12	3253561306570	14,90



BANDMASS STANLEY®



- Extra-starkes Band (12,7 bis 25 mm), gebogen
- Band vollständig mit Polymer-Schutzschicht überzogen
- Endhaken dreifach ab 8 m, zweifach bis 5 m vernietet, verschiebbar für Innen- und Außenmessung
- Robustes Kunststoffgehäuse, schlagfest, gerippt
- Gürtelclip
- Mit Feststeller und automatischem Rücklauf
- Bandmaß 0-30-496 ist mit sowohl metrischen als auch Inch-Angaben ausgestattet

Artikel-Nr.	Länge in m	Breite in mm	☞	☒	📊	€
0-30-487	3	12,7	X	6	3253560304874	5,00
1-30-487	3	12,7	-	12	3253561304873	4,70
0-30-496	5	19	X	6	3253560304966	8,20
0-30-497	5	19	X	6	3253560304973	8,20
1-30-497	5	19	-	12	3253561304972	7,80
0-30-457	8	25	X	6	3253560304577	13,40
1-30-457	8	25	-	12	3253561304576	11,20



BANDMASS PANORAMIC - MIT SICHTFENSTER

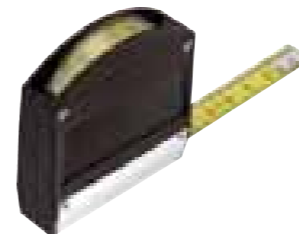

- Bandmaß mit Sichtfenster in Profiqualität
- Extra-starkes Band (12,7 mm), gebogen
- Band lackiert für lange Nutzungsdauer
- Schutz des unteren Gehäuseteils durch U-förmige Aluleiste
- Endhaken zweifach vernietet
- Braunes Kunststoffgehäuse, schlagfest mit Sichtfenster
- Ohne Feststeller

Artikel-Nr.	Länge in m	Breite in mm	☞	☒	📊	€
0-32-125	3	12,7	X	6	3253560321253	12,40
1-32-125	3	12,7	-	6	3253561321252	11,80



BANDMASS PLA



- Bandmaß in schmäler, eleganter Ausführung
- Band lackiert für lange Nutzungsdauer, zweifarbig bedruckt
- Schwarzes Kunststoffgehäuse, Lederimitat mit Metallring
- Automatischer Rücklauf ohne Feststeller

Artikel-Nr.	Länge in m	Breite in mm	☞	☒	📊	€
0-32-100	3	6,35	X	12	3253560321000	11,00



LANGE BANDMASSE

RAHMENBANDMASS FATMAX® FIBERGLAS

STANLEY
FATMAX



- 19 mm breites Band mit 64 Fiberglassträngen
- Abriebfestes, mit transparenter Schutzfolie überzogenes Band
- 3x schnelleres Aufwickeln durch 3:1 Übertragung
- Beweglicher Endhaken, verstellbar auf 0° bzw. 90°
- Vielseitige Befestigungsmöglichkeiten des Hakens an Kanten, im Boden oder an Holz
- Große Schlaufe für leichtes Ausziehen und Befestigen des Endhakens
- Schlagfestes Gehäuse aus ABS Kunststoff, leicht zu reinigen
- Ergonomischer Handgriff aus Bi-Material
- Stabilisierender Auflagepunkt

Artikel-Nr.	Länge in m	Breite in mm	☰	☒	☰	€
2-34-814	30	19	X	2	3253562348142	47,50
2-34-824	60	19	X	2	3253562348241	61,10

RAHMENBANDMASS POWERWINDER® FIBERGLAS

STANLEY
PowerWinder



- 12,7 mm breites Band mit 40 Fiberglassträngen
- Abriebfestes, mit transparenter Schutzfolie überzogenes Band
- 3x schnelleres Aufwickeln durch 3:1 Übertragung
- Beweglicher Endhaken, verstellbar auf 0° bzw. 90°
- Vielseitige Befestigungsmöglichkeiten des Hakens an Kanten, im Boden oder an Holz
- Große Schlaufe für leichtes Ausziehen und Befestigen des Endhakens
- Schlagfestes Gehäuse aus ABS Kunststoff, leicht zu reinigen
- Gummierter Handgriff
- Stabilisierender Auflagepunkt

Artikel-Nr.	Länge in m	Breite in mm	☰	☒	☰	€
2-34-772	30	12,7	X	2	3253562347725	34,00
2-34-775	60	12,7	X	2	3253562347756	40,70
2-34-777	100	12,7	X	2	3253562347770	54,20

RAHMENBANDMASS STANDARD FIBERGLAS



- Hochwertiges Gehäuse aus ABS-Kunststoff
- Ergonomischer Handgriff aus Bi-Material
- 12,7 mm breites Band mit 26 Fiberglassträngen – PVC-beschichtet
- Band abwaschbar, UV-resistent und nicht leitend
- 2-farbiger Aufdruck beidseitig – weiße Oberfläche mit 2 mm-Einteilung

Artikel-Nr.	Länge in m	Breite in mm	☰	☒	☰	€
2-34-792	30	12,7	X	2	3253562347923	21,70
2-34-795	60	12,7	X	2	3253562347954	32,60

KAPSELBANDMASS FIBERGLAS



- Kompaktes Gehäuse aus schlagfestem ABS-Kunststoff
- 12,7 mm breites Band aus 26 Fiberglassträngen mit Endhaken
- Band versehen mit PVC Schutzbeschichtung – beständig gegen UV-Strahlung, Feuchtigkeit und Schmutz
- 2-farbiger Aufdruck, weiße Oberfläche mit 2 mm-Einteilung
- Klappbare Kurbel, klappbarer Zwei-Wege Endhaken (DIN-Standard) für Messungen mit und ohne Haken

Artikel-Nr.	Länge in m	Breite in mm	☰	☒	☰	€
0-34-295	10	12,7	X	6	3253560342951	7,50
0-34-296	20	12,7	X	6	3253560342968	10,10
0-34-297	30	12,7	X	6	3253560342975	12,40

KAPSELBANDMASS FATMAX® STAHL

STANLEY
FATMAX



- Das Band besitzt eine erhöhte Beständigkeit gegen Korrosion und Säuren
- Geschlossenes Gehäuse aus Bi-Material für optimalen Schutz und Widerstandsfähigkeit
- 3x schnelleres Aufwickeln durch 3:1 Übertragung
- Gut ablesbares gelbes Band (1 mm-Einteilung)

Artikel-Nr.	Länge in m	Breite in mm	☰	☒	☰	€
0-34-133	20	10	X	6	3253560341336	35,30
0-34-134	30	10	X	2	3253560341343	41,50

KAPSELBANDMASS STANDARD STAHL



- 9,5 mm breites Stahlbandmaß mit Polymerschuttschicht
- Kompaktes Gehäuse aus ABS Kunststoff
- Gut ablesbares gelbes Band (1 mm-Einteilung)
- Einklappbarer Handgriff

Artikel-Nr.	Länge in m	Breite in mm	☰	☒	☰	€
0-34-102	10	9,5	X	6	3253560341022	16,60
0-34-105	20	9,5	X	6	3253560341053	20,30
0-34-108	30	9,5	X	6	3253560341084	25,20

MASSTÄBE

GLIEDERMASSTAB HOLZ, WEISS-GELB

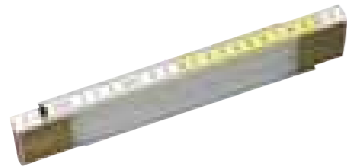

- Oberfläche mehrfach tauchlackiert und witterungsbeständig
- Foliert zum Schutz vor UV-Strahlung
- Abrieb- und klimafest
- Verdeckte Nieten
- Gehärtete Stahlfedern
- Gefräste Gelenkplatten
- Messingelenke
- SB-verpackt (Karte) im Thekendisplay



Artikel-Nr.	Länge in m	Breite in mm				€
0-35-458	2	17	X	10	3253560354589	5,20

SCHLAGSchnur

IDEAL ZUM ERSTELLEN VON GERADEN LINIEN AUF BÖDEN, DECKEN UND WÄNDEN.

Die Schlagschnur zählt zur Grundausstattung eines jeden Bauhandwerkers und Installateurs. Unabdingbar bei der Erstellung von Grundrissen, ist sie ein wichtiger Helfer beim Setzen von Ziegeln, beim Verlegen von Fliesen oder Installationsarbeiten. Das Modell FATMAX® PRO setzt Maßstäbe im Schlagschnurbereich: eine dreimal abriebfestere Schnur, schnelleres Einrollen durch eine Übersetzung und weitere Innovationen.

SCHLAGSchnur FATMAX® PRO, 30 m

STANLEY
FATMAX



- Hochwertiges Aluminiumgehäuse
- Griffiger Haken – direkt im Gehäuse verstaubar
- Sichtfenster zum Überprüfen der Kreidemenge
- Leichtgängiges Ausziehen ohne Drehen der Kurbel
- 5:1 Übersetzung – bis zu 5x schnelleres Aufwickeln
- Polyester / Nylon-Schnur
- Kurbelgriff aus Stahl – kann im Gehäuse festgestellt werden
- Haken aus rostfreiem Stahl
- Integrierter Gürtelclip

Artikel-Nr.	Beschreibung				€
0-47-480	Schlagschnur FATMAX® Pro, 30 m (Einzel)	X	6	3253560474805	25,70
0-47-488	Schlagschnur FATMAX® PRO, 30 m, mit 115 g schwarzer Kreide	X	6	3253560474881	24,20

SCHLAGSchnur-SET FATMAX®, 30 m

STANLEY
FATMAX



- Schlagfestes Kunststoffgehäuse
- 30 m nicht drehende, umflochtene Baumwoll- / Polyester-Schnur
- 20 % größerer Schnur-Durchmesser als bei traditionellen Schlagschnurgeräten
- Bis zu 3x schnelleres Aufwickeln dank Zahnradübersetzung
- Hohes Fassungsvermögen: eine vollständige Flasche mit 115 g Kreide
- Als Senk-Lot einsetzbar
- Set inklusive 115 g blauer Kreide und STANLEY® Permanent Marker

Artikel-Nr.	Beschreibung				€
0-47-681	Schlagschnur FATMAX®, 30 m, mit 115 g blauer Kreide	X	6	3253560476816	23,80

SCHLAGSchnur POWERWINDER®, 30 m

STANLEY
PowerWinder



- 3,5:1 Übersetzung – bis zu 3,5x schnelleres Aufwickeln
- Kurbelgriff aus Stahl
- Sichtfenster zum Ablesen der Kreidemenge
- Großer griffiger Haken, bequem zu Verstauen im Gehäuse
- Schnellabwicklung ohne Mitdrehen der Kurbel
- Schubfach zum schnellen und leichten Befüllen
- Durch Gewicht und Design als Senklot verwendbar
- Schlagfestes Gehäuse aus ABS Kunststoff

Artikel-Nr.	Beschreibung				€
0-47-460	Schlagschnur Powerwinder®, 30 m (Einzel)	X	6	3253560474607	16,80
0-47-465	Schlagschnur Powerwinder®, 30 m, mit 115 g blauer Kreide	X	5	3253560474652	18,10

SCHLAGSchnur STANLEY®, 30 m



- Bequemes Verstauen des Hakens im Gehäuse
- Ergonomisches, schlagfestes Gehäuse aus ABS Kunststoff
- Kurbel kann in das Gehäuse geklappt werden
- Schubfach für leichtes und schnelles Befüllen
- Edelstahl-Endhaken für Widerstandsfähigkeit und Rostschutz

Artikel-Nr.	Beschreibung				€
0-47-440	Schlagschnur STANLEY®, 30 m (Einzel)	X	6	3253560474409	12,00
0-47-443	Schlagschnur STANLEY®, 30 m, mit 115 g blauer Kreide	X	5	3253560474430	13,30

SCHLAGSchnur Kompakt, 9 m



- Kompaktes Design für die bequeme Aufbewahrung und einfachen Transport
- 9 m lange, nicht drehende Schnur
- Robustes ABS Kunststoffgehäuse, schlagfest, gummiert
- 3:1 Übersetzung – bis zu 3x schnelleres Aufwickeln
- Schubfach zum schnellen und einfachen Befüllen
- 28 g Fassungsvermögen pro Füllung ermöglichen bis zu 50 Linien
- Integrierter Gürtelclip

Artikel-Nr.	Beschreibung	☒	☒	📦	€
STHT0-47147	Schlagschnur Kompakt, 9 m (Einzel)	X	6	3253560471477	11,50
STHT0-47244	Schlagschnur Kompakt, 9 m, mit 115 g blauer Kreide	X	6	3253560472443	13,90

SCHLAGSchnur Aluminium, 30 m



- Wasserfestes Aluminiumgehäuse mit ausklappbarer und arretierbarer Kurbel
- Als Schlagschnur und Senk-Lot verwendbar

Artikel-Nr.	Beschreibung	☒	☒	📦	€
0-47-100	Schlagschnur Aluminium, 30 m	X	6	3253560471002	16,50

ERSATZSchnur, 30 m



- 30 m lange Polyesterkordel mit Haken und Spule für alle STANLEY® Schlagschnüre
- Einfaches Ersetzen

Artikel-Nr.	Schnurlänge in m	☒	☒	📦	€
0-47-101	30	X	6	3253560471019	6,40

SCHLAGSchnurkreide FATMAX® PRO

STANLEY
FATMAX

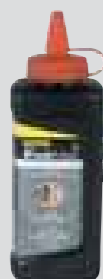

- Vielseitig einsetzbare schwarze und rote Kreide
- Premiumqualität für den täglichen Gebrauch, für die hohen Anforderungen professioneller Anwender
- Geringe Staubentwicklung für sauberes Arbeiten
- Längere Haltbarkeit der Linien, höhere Produktivität
- Kein Verklumpen der Kreide bei Regen oder in feuchter Umgebung, hält auf nassem Untergrund
- Im Thekendisplay à 18 Stück

Artikel-Nr.	Farbe	Inhalt in Gramm	☒	☒	📦	€
9-47-821	rot	225	-	18	3253569478217	13,20
9-47-822	schwarz	225	-	18	3253569478224	13,20

SCHLAGSchnurkreide



- Farbe rot: sehr gut haftend, schwer löslich, wasserfest
- Farbe blau/weiß: für vielseitigen Einsatz
- Verpackung: Kunststoffflaschen in verschiedenen Größen mit praktischem und wiederverschließbarem Einfüllstutzen

Artikel-Nr.	Farbe	Inhalt in Gramm	☒	☒	📦	€
1-47-403	blau	115	-	12	3253561474033	5,80
1-47-404	rot	115	-	12	3253561474040	5,80
1-47-405	weiß	115	-	12	3253561474057	5,30
1-47-803	blau	225	-	12	3253561478031	8,10
1-47-804	rot	225	-	12	3253561478048	8,10
1-47-917	blau	1.000	-	6	3253561479175	13,10
1-47-919	rot	1.000	-	6	3253561479199	13,10

MARKIERUNGS- WERKZEUGE

LOT

SENKLOT



- Lot aus lackiertem Messing
- Längliches Profil mit Befestigungsmutter
- Austauschbare Spitze aus gehärtetem Stahl
- Ersatzspitze im Lieferumfang enthalten

Artikel-Nr.	Gewicht in Gramm	☒	☒	📦	€
0-47-973	225	X	6	3253560479732	15,70

SCHMIEGEN

Dieses Werkzeug dient zur Übertragung der Winkel von einem Werkstück zum anderen. Verwenden Sie eine Schmiege gemeinsam mit einem Winkelmesser, um einen spezifischen Winkel festzulegen.

SCHMIEGE PROFIAUSFÜHRUNG



- Kunststoffgriff mit gehärtetem und gebläutem Stahlblatt
- Verchromter Feststellhebel

Artikel-Nr.	Länge in mm	☒	☒	📦	€
0-46-529	228	X	6	3253560465292	16,50
0-46-535	267	X	6	3253560465353	17,60

SCHMIEGE KUNSTSTOFFAUSFÜHRUNG



- Kunststoffgriff und gehärtetes Stahlblatt
- Feststellhebel mit Flügelmutter

Artikel-Nr.	Länge in mm				€
0-46-825	210	X	6	3253560468255	8,00

WINKEL

BAUWINKEL KLAPPBAR

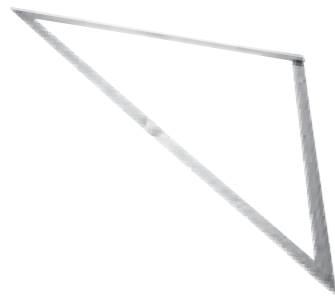

- Zum Anzeichnen von Ecken unter 45°- oder 90°-Profilen und -Winkeln beim Setzen von Fundamenten, bei der Anlage von Wegen, dem Verlegen von Pflastersteinen oder Fliesen oder im Garten- und Landschaftsbau
- Zusammenklappbar, kompakt und leicht zu transportieren
- Robuste, leichte Aluminium-Ausführung
- Leicht demontierbar
- Mit Aufhängeauge

Artikel-Nr.	Länge in mm	Breite in mm				€
1-45-013	1.720	1.220	-	1	3253561450136	51,00

FLACHWINKEL

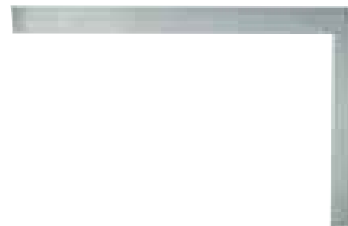

- Unabdingbar beim Auftragen von Winkeln auf großen Werkstücken. Beide Schenkel verfügen über eine gut ablesbare Skala
- Stahlwinkel schutzlackiert
- Maßeinteilung pro 2 mm
- Lange Seite: 600 mm x 50 mm
- Kurze Seite: 400 mm x 40 mm

Artikel-Nr.	Länge in mm	Breite in mm				€
1-45-530	600	400	-	1	3253561455308	17,00

KOMBINATIONS-ANSCHLAGWINKEL



- Er zählt zu den wichtigsten Messwerkzeugen und bietet dem professionellen Anwender zahlreiche verschiedene Funktionen: Flachwinkel, Gehrungswinkel, Anschlaglineal, Tiefen- & Höhenmesser, Wasserwaage, Anreißwerkzeug, uvm.
- Stahlblatt mit mm-Einteilung
- Eingebaute Wasserwaagenlibelle
- 2-46-017: mit Kunststoffgriff
- 2-46-222: mit Metallgriff

Artikel-Nr.	Länge in mm				€
2-46-017	300	X	6	3253562460172	13,90
2-46-222	300	X	6	3253562462220	19,80

SCHREINERWINKEL

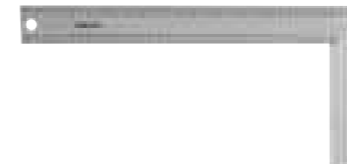

- Gerippter Aluminiumgriff
- Edelstahlblatt mit fotografisch tiefgeätzter und beidseitiger mm-Einteilung
- Auch für 45°-Winkel

Artikel-Nr.	Länge in mm	Breite in mm				€
1-45-685	140	250	-	6	3253561456855	22,60
1-45-686	200	300	-	6	3253561456862	25,20
1-45-687	200	400	-	6	3253561456879	28,70

VERSCHIEDENES

PFOSTEN-WASSERWAAGE, KUNSTSTOFF



- Drei Röhrenlibellen aus bruchfestem Acrylglas
- Verwendbar mit runden und eckigen Querschnitten
- Integrierte Magnete – zur Verwendung an Metallträgern und Oberflächen aus Metall
- Zusammenfaltbar und platzsparend zu verstauen
- Mit Gummiband zur schnellen Fixierung am Werkstück
- Aufbewahrungsmöglichkeit für Zubehör und kleine Werkzeuge

Artikel-Nr.	Anzahl Libellen	Abmessungen mm				€
0-47-720	3	100 x 140	X	4	3253560477202	12,60

STREICHMASS



- Zum Anritzen von Linien parallel zum Rand des Werkstückes
- Kunststoffausführung mit Anschlagplatte aus Metall
- Feststellbarer Messarm mit Skala und Anreißstift
- Fixierung des Arms mittels Flügelschraube
- Maßeinteilung pro 2 mm und Zoll

Artikel-Nr.	Länge in mm				€
2-47-064	215	X	5	3253562470645	19,60

MARKIERUNGSSTIFTE

PERMANENTMARKER FATMAX®

STANLEY
FATMAX

- Professionelle Markierungsstifte in schwarz und weiteren Farben für zahlreiche Materialien
- Tusche in verschiedenen Farben (wasser-, öl- und wischfest, schnelltrocknend und geruchsarm)
- Haltbare Spitzen in verschiedenen Breiten
- Gehäuse aus Bi-Material für komfortablen Griff
- Zum Markieren von Zement- u. Betonoberflächen, kupfernen Dachmaterialien, Befestigungsmitteln, Werkzeugen und Zubehör, Holz und Metall, Kupfer- und Gussrohren
- Mit Clip leicht am Gürtel zu befestigen



PERMANENTMARKER FATMAX® MIT BREITER SPITZE (SCHWARZ)

Artikel-Nr.	Beschreibung	☒	☒	📊	€ pro Stift
0-47-314	FATMAX® Permanentmarker schwarz (breite Spitze), 2 Stück auf SB-Karte, Einzelverpackung	X	12	3253560473143	5,70

PERMANENTMARKER FATMAX® MIT FEINER ODER BREITER SPITZE (SCHWARZ/ROT/BLAU)

Artikel-Nr.	Beschreibung	☒	☒	📊	€
0-47-315	FATMAX® Permanentmarker schwarz, rot, blau (breite Spitze), 3 Stk. auf SB-Karte, auf Clipstrip à 12 Sets	X	12	3253560473150	10,00
0-47-322	FATMAX® Permanentmarker schwarz, rot, blau (feine Spitze), 3 Stk. auf SB-Karte, auf Clipstrip à 12 Sets	X	12	3253560473228	5,70

PERMANENTMARKER FATMAX® MIT FEINER SPITZE (SCHWARZ)

Artikel-Nr.	Beschreibung	☒	☒	📊	€
0-47-312	FATMAX® Permanentmarker schwarz (fein), 2 Stück auf SB-Karte	X	12	3253560473129	5,50

PERMANENTMARKER STANLEY®

- Professioneller feiner Markierungsstift für zahlreiche Materialien
- Tusche in verschiedenen Farben (wasser-, öl- und wischfest, schnelltrocknend und geruchsarm)
- Zum Markieren von Zement- u. Betonoberflächen, kupfernen Dachmaterialien, Befestigungsmitteln, Werkzeugen und Zubehör, Holz und Metall, Kupfer- und Gussrohren



PERMANENTMARKER STANLEY® MIT FEINER SPITZE (SCHWARZ)

Artikel-Nr.	Beschreibung	☒	☒	📊	€
0-47-316	Permanentmarker, schwarz, 2 Stück (SB-verpackt)	X	24	3253560473167	4,80

PERMANENTMARKER STANLEY® MINI MIT FEINER SPITZE (SCHWARZ & FARBIG)

Artikel-Nr.	Beschreibung	☒	☒	📊	€ pro Stift
1-47-324	Permanentmarker Mini, schwarz, 72 Stück im Thekenbehälter	-	72	3253561473241	1,90
1-47-329	Permanentmarker Mini schwarz, rot, grün, blau sortiert, 72 Stück im Thekenbehälter	-	72	3253561473296	1,90

MAURER- UND ZIMMERMANNBLEISTIFT



- Maurerbleistift, grün: Harte Mine • Zimmermannsbleistift, rot: Weiche Mine

Artikel-Nr.	Farbe	Länge in mm	☒	☒	📊	€
0-93-932	grün	176	-	6	3253560939328	5,30
0-93-931	rot	176	-	6	3253560939311	5,50

WASSERWAAGEN

STANLEY
FATMAX

WASSERWAAGE FATMAX®

- Um 20 % stärkeres Profil als bei herkömmlichen Hohlprofilwasserwaagen
- Schlagfeste Blocklibellen aus Acryl
- Haltbarer, pulverlackierter Rahmen
- Maschinell bearbeitete Messflächen
- Handgriffe aus Bi-Material
- Schutzkappen dauerhaft mit dem Korpus verbunden
- Griff mit Rahmen verschraubt
- Groß dimensionierte mittlere Libelle
- Niedriges Libellenprofil zur leichten Reinigung
- Genauigkeit 0,5 mm/m

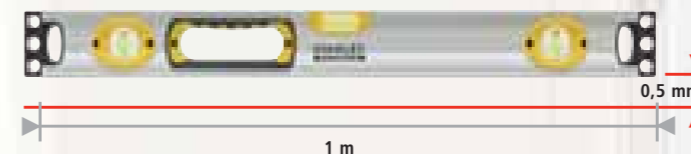

GENAUIGKEIT BEIM MESSEN

Die Genauigkeit einer Wasserwaage bestimmt sich durch das Verhältnis ihrer Länge zu der Distanz, über die eine Wasserwaage auf der Länge von 1 m in der Höhe bewegt werden kann, ohne dass sich die Luftblase in der Libelle außerhalb der Markierung bewegt. Beispiel: Wird eine Wasserwaage von 1 m Länge auf eine vollständig ebene Oberfläche gelegt, muss sich die Luftblase in der Libelle in der Mitte der Markierung befinden. Bei einer Genauigkeit von 1 mm/m kann jeweils ein Ende bis zu 1 mm nach oben bewegt werden, ohne dass die Luftblase die Markierung verlässt.

Hat das Werkzeug eine Genauigkeit von 0,5 mm/m darf die Luftblase nicht mehr im Markierungsbereich sein, sobald ein Ende um mehr als 0,5 mm angehoben wird.



FATMAX® CLASSIC PRO WASSERWAAGE

DER KLASSIKER AUF JEDER BAUSTELLE



Wasserwaagen werden auf Baustellen gebraucht und manchmal auch zweckentfremdet. Deswegen hat unser Team gemeinsam mit Handwerkern eine Wasserwaage für alle Aufgaben entwickelt. Die neuen Wasserwaagen haben eine 2-fach gefräste Unterseite für eine längere Lebensdauer und Genauigkeit. Mit der großen und gut sichtbaren Seitenlibelle bleibt alles gut im Blick.

HOHLPROFIL- WASSERWAAGEN

HOHLPROFIL-WASSERWAAGEN BIETEN DAS MAXIMUM AN STÄRKE UND LEISTUNGSFÄHIGKEIT.

Sie sind mit robusten Blocklibellen ausgestattet. Spezielle Herstellungsverfahren garantieren einen weichen Lauf der Luftblasen in der Libelle und einen schnellen Stopp. Vergrößernde Libellen erleichtern die Ablesbarkeit und bieten ein genaues Ergebnis.

WASSERWAAGE FATMAX® PRO

**STANLEY
FATMAX**

- Um 20 % stärkeres Profil als bei herkömmlichen Hohlprofil-Wasserwaagen
- Schlagfeste Blocklibellen aus Acryl, groß dimensionierte mittlere Libelle
- Haltbarer, pulverlackierter Rahmen, Griff mit Rahmen verschraubt
- Maschinell bearbeitete Messflächen
- Handgriffe aus Bi-Material
- Schutzkappen dauerhaft mit dem Korpus verbunden
- Niedriges Libellenprofil zur leichten Reinigung
- Premiumqualität: Genauigkeit +/- 0,5 mm/m



WASSERWAAGE FATMAX® PRO

Artikel-Nr.	Länge in cm	Anzahl Libellen	Genauigkeit (mm/m)	☎	✉	📦	€
0-43-616	40	2	0.5	-	4	3253560436162	32,20
0-43-624	60	3	0.5	-	4	3253560436247	37,60
0-43-636	90	3	0.5	-	3	3253560436360	48,20
0-43-648	120	3	0.5	-	3	3253560436483	58,80
0-43-672	180	3	0.5	-	3	3253560436728	87,90
0-43-681	200	3	0.5	-	3	3253560436810	92,90



WASSERWAAGE FATMAX® PRO, MAGNETISCH

Artikel-Nr.	Länge in cm	Anzahl Libellen	Genauigkeit (mm/m)	☎	✉	📦	€
0-43-617	40	3	0.5	-	4	3253560436179	39,90
0-43-625	60	3	0.5	-	4	3253560436254	43,40
0-43-637	90	3	0.5	-	3	3253560436377	57,50
0-43-649	120	3	0.5	-	3	3253560436490	64,10
0-43-679	200	3	0.5	-	3	3253560436797	100,00

WASSERWAAGE FATMAX® II

STANLEY
FATMAX

- Gut sichtbare, aufgehellte Libelle für Arbeiten bei schwierigen Lichtverhältnissen
- Eine horizontale, zwei vertikale Libellen
- Stoßkanten an beiden Seiten
- Beidseitig gefräste Messflächen
- Aluminiumkorpus
- 60 & 90 cm mit hochwertigem Handgriff, 120 & 180 cm mit zwei hochwertigen Handgriffen



WASSERWAAGE FATMAX® II

Artikel-Nr.	Länge in cm	Anzahl Libellen	Genauigkeit (mm/m)	☰	☒	📊	€
1-43-524	60	3	0.5	-	1	3253561435249	33,90
1-43-536	90	3	0.5	-	1	3253561435362	42,10
1-43-548	120	3	0.5	-	1	3253561435485	53,30
1-43-572	180	3	0.5	-	1	3253561435720	69,90



WASSERWAAGE FATMAX® II, MAGNETISCH

Artikel-Nr.	Länge in cm	Anzahl Libellen	Genauigkeit (mm/m)	☰	☒	📊	€
1-43-525	60	3	0.5	-	6	3253561435256	37,80
1-43-537	90	3	0.5	-	3	3253561435379	46,10
1-43-549	120	3	0.5	-	3	3253561435492	58,60

WASSERWAAGE STANLEY® KLASSIK

- Schlagfeste Blocklibelle
- Große und gut sichtbare Seitenlibelle
- Spezielle Schockabsorber an den Enden für hohe Haltbarkeit
- Umschlagsmessung: 0,8 mm



WASSERWAAGE STANLEY® KLASSIK

Artikel-Nr.	Länge in cm	Anzahl Libellen	Genauigkeit (mm/m)	☰	☒	📊	€
STHT1-43102	40	2	0.5	-	10	3253561431029	16,80
STHT1-43103	60	2	0.5	-	10	3253561431036	18,40
STHT1-43104	80	2	0.5	-	10	3253561431043	19,40
STHT1-43105	100	3	0.5	-	10	3253561431050	24,10
STHT1-43106	120	3	0.5	-	10	3253561431067	24,50
STHT1-43107	150	3	0.5	-	10	3253561431074	32,60
STHT1-43108	180	3	0.5	-	6	3253561431081	36,00
STHT1-43109	200	3	0.5	-	6	3253561431098	42,20



WASSERWAAGE STANLEY® KLASSIK, MAGNETISCH

Artikel-Nr.	Länge in cm	Anzahl Libellen	Anzahl Magnete	Genauigkeit (mm/m)	☰	☒	📊	€
STHT1-43110	40	2	2	0.5	-	10	3253561431104	20,40
STHT1-43111	60	2	2	0.5	-	10	3253561431111	22,40
STHT1-43112	80	2	2	0.5	-	10	3253561431128	25,30
STHT1-43113	100	3	4	0.5	-	10	3253561431135	29,60
STHT1-43114	120	3	4	0.5	-	10	3253561431142	32,90
STHT1-43116	180	3	6	0.5	-	6	3253561431160	44,90
STHT1-43117	200	3	6	0.5	-	6	3253561431173	51,60

WASSERWAAGE FATMAX® CLASSIC PRO

STANLEY
FATMAX

- Schlankes, modernes Design für ein ergonomisch angenehmes Arbeiten
- Besonders genau und gut zu reinigen dank zweifach gefräster Oberfläche mit gleichmäßigem Finish
- Stoßdämpfende Endkappen

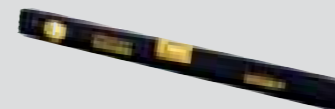

Artikel-Nr.	Länge in cm	Anzahl Libellen	Genauigkeit (mm/m)	☰	☒	📊	€
FMHT42553-1	40	2	0.5	-	1	3253561425530	23,70
FMHT42554-1	60	2	0.5	-	1	3253561425547	25,70
FMHT42555-1	80	3	0.5	-	1	3253561425554	27,80
FMHT42447-1	100	3	0.5	-	1	3253561424472	30,90
FMHT42559-1	120	3	0.5	-	1	3253561425592	34,00
FMHT42560-1	150	3	0.5	-	1	3253561425608	43,20
FMHT42561-1	180	3	0.5	-	1	3253561425615	56,60
FMHT42562-1	200	3	0.5	-	1	3253561425622	60,70

I-PROFIL-WASSERWAAGEN

WASSERWAAGEN MIT I-PROFIL SIND DIE LEICHTERE ALTERNATIVEN ZU HOHLPROFIL-WASSERWAAGEN.
Ausgestattet mit einer um 360° drehbaren Libelle.

I-PROFIL-WASSERWAAGE FATMAX®

STANLEY
FATMAX

- Robuste Blocklibellen
- Messkante mit Hohlprofil für genaue Arbeiten an gewölbten Oberflächen
- Schlagfeste, geformte Schutzkappen an beiden Seiten
- Leichter Aluminiumrahmen mit extra starkem und großem Querschnitt



I-PROFIL-WASSERWAAGE FATMAX®

Artikel-Nr.	Länge in cm	Anzahl Libellen	Genauigkeit (mm/m)	☰	☒	📊	€
XHT1-42131	60	3	0.5	-	3	3253561421310	38,50
XHT1-42134	120	3	0.5	-	3	3253561421341	57,30
XHT1-42138	180	3	0.5	-	3	3253561421389	77,00



I-PROFIL-WASSERWAAGE FATMAX®, MAGNETISCH

Artikel-Nr.	Länge in cm	Anzahl Libellen	Genauigkeit (mm/m)	☰	☒	📊	€
XHT1-42132	60	3	0.5	-	3	3253561421327	53,60
XHT1-42135	120	3	0.5	-	3	3253561421358	80,70
XHT1-42140	180	3	0.5	-	3	3253561421402	104,00
XHT1-42139	200	3	0.5	-	3	3253561421396	115,80

I-PROFIL-WASSERWAAGE FATMAX® II

STANLEY
FATMAX

- Profilausführung (I-Profil) – extrem robustes Aluminium
- Gut sichtbare, stoßfeste Libellen
- Mit gut ablesbarer, kontinuierlicher Maßeinteilung (außer 1-43-557)
- Stoßkanten beidseitig
- Halter für Markierungsstift



I-PROFIL-WASSERWAAGE FATMAX® II

Artikel-Nr.	Länge in cm	Anzahl Libellen	Genauigkeit (mm/m)	☞	☒	📊	€
1-43-553	60	3	0.5	-	3	3253561435539	21,70
1-43-555	120	3	0.5	-	3	3253561435553	30,30
1-43-557	180	3	0.5	-	3	3253561435577	43,10

I-PROFIL-WASSERWAAGE FATMAX® II, MAGNETISCH

Artikel-Nr.	Länge in cm	Anzahl Libellen	Genauigkeit (mm/m)	☞	☒	📊	€
1-43-554	60	3	0.5	-	3	3253561435546	26,10
1-43-556	120	3	0.5	-	3	3253561435560	36,30
1-43-558	200	3	0.5	-	3	3253561435584	51,80

TORPEDO-WASSERWAAGEN

DIE TORPEDO-WASSERWAAGE FATMAX® PRO BESITZT EINE HOHLKEHLE IN DER MESSFLÄCHE UND PASST DAMIT GENAU AUF RUNDE GEGENSTÄNDE WIE ROHRE.

Aufgrund der kompakten Abmessungen ist die handliche Wasserwaage auch für alle Arbeitsumgebungen optimal geeignet, bei denen größere Wasserwaagen nicht eingesetzt werden können.

TORPEDO-WASSERWAAGE FATMAX® PRO, ALUMINIUM, MAGN.

STANLEY
FATMAX

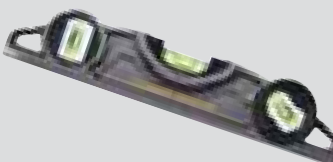

- Robuster Korpus aus druckgegossenem Aluminium
- Vergrößerte, schlagfeste Blocklibellen aus Acryl
- Zwei Winkel bei rotierbarer Libelle (90°/90°)
- Abgerundete Oberflächen
- Starke Seltenerd magnete
- Hohlkehle in der Messfläche – ideal für gewölbte Flächen
- Genauigkeit: +/- 0,5 mm/m – für genaue Messungen und präzises Ablesen

Artikel-Nr.	Länge in cm	Anzahl Libellen	Genauigkeit (mm/m)	☞	☒	📊	€
0-43-609	25	3	0.5	X	6	3253560436094	35,40

TORPEDO-HOHLPROFIL-WASSERWAAGE FATMAX® PRO, MAGN.

STANLEY
FATMAX



- Große & schlagfeste mittlere Blocklibelle: Für Langlebigkeit & Genauigkeit +/- 0,5 mm/m
- Um 360° rotierbare Libelle: Für verschiedene Messungen in unterschiedlichen Positionen
- Gummierete Stoßkanten: Für eine erhöhte Lebensdauer
- Starke Seltenerd magnete
- Aluminiumkörper: Robust, aber dennoch ein Leichtgewicht

Artikel-Nr.	Länge in cm	Anzahl Libellen	Genauigkeit (mm/m)	☞	☒	📊	€
XTHTO-42495	22,8	3	0.5	X	1	3253560424954	32,20

TORPEDO-WASSERWAAGE FATMAX® CLASSIC PRO, MAGNETISCH

STANLEY
FATMAX



- Schlankes, modernes Design für ein ergonomisch angenehmes Arbeiten
- Zwei Magnete auf der Rückseite
- Besonders genau und gut zu reinigen dank pulverbeschichteter Oberfläche
- Stoßdämpfende Endkappen
- Vertikale und Horizontale Libellen für effizientes Arbeiten
- Block-Libellen für Haltbarkeit und einfaches Ablesen
- Genauigkeit: +/- 0,5 mm/m auf Primäroberflächen

Artikel-Nr.	Länge in cm	Anzahl Libellen	Genauigkeit (mm/m)	☞	☒	📊	€
FMHT42884-1	23	2	0.5	X	6	3253561428845	25,00

TORPEDO-WASSERWAAGE FATMAX®, ALUMINIUM, MAGNETISCH

STANLEY
FATMAX

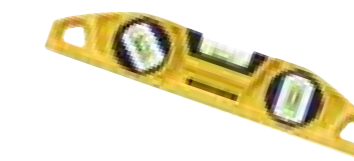

- Robuster Korpus aus druckgegossenem Aluminium
- Schlagfeste Blocklibellen aus Acryl
- Vergrößerte mittlere Libelle
- Starke Seltenerd magnete
- Hohlkehle in der Messfläche – ideal für gewölbte Flächen

Artikel-Nr.	Länge in cm	Anzahl Libellen	Genauigkeit (mm/m)	☞	☒	📊	€
0-43-603	22	3	0.5	X	6	3253560436032	27,70

TORPEDO-WASSERWAAGE, ALUMINIUM, MAGNETISCH

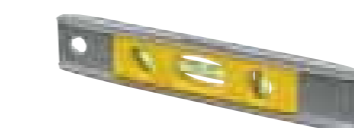

- Kompakte Torpedo-Wasserwaage magnetisch
- Robuste Aluminiumausführung

Artikel-Nr.	Länge in cm	Anzahl Libellen	Genauigkeit (mm/m)	☞	☒	📊	€
0-42-465	23	3	1.5	X	6	3253560424657	9,60

TORPEDO-WASSERWAAGE, KUNSTSTOFF MIT ALUMINIUMRAHMEN



- Stabiler Aluminiumrahmen
- Kante mit V-Naht zur besseren Prüfung von zylindrischen Oberflächen
- Gut sichtbare Libellen: horizontal, vertikal, 45°
- Mittlere Libelle zum Schutz vor Beschädigungen in Gummi eingelassen
- Gummierte Stoßkanten
- Magnetische Kante für freihändiges Nivellieren auf metallischen Oberflächen

Artikel-Nr.	Länge in cm	Anzahl Libellen	Genauigkeit (mm/m)	☰	☒	📊	€
0-43-511	23	3	1.5	X	6	3253560435110	29,60

TORPEDO-WASSERWAAGE, KUNSTSTOFF



- Kunststoffausführung (ABS) mit zwei prismatischen Sohlen und drei Libellen
- Eine vertikale, eine horizontale und eine 45° Libelle
- Mit Aufhängeauge

Artikel-Nr.	Länge in cm	Anzahl Libellen	Genauigkeit (mm/m)	☰	☒	📊	€
0-42-294	20	3	2	X	6	3253560422943	7,80

SONSTIGE WASSERWAAGEN

NEIGUNGSWASSERWAAGE

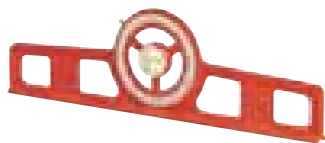

- Gegossene Aluminiumausführung mit prismatischer Sohle, Altglas® Libelle und Maßeinteilung in Grad, Prozenten und Neigungsverhältnissen
- Wird in einer Holzbox geliefert
- Genauigkeit: +/- 1,5 mm/m

Artikel-Nr.	Länge in cm	Anzahl Libellen	Genauigkeit (mm/m)	☰	☒	📊	€
1-42-262	50	1	1.5	-	1	3253561422621	205,30

SCHNURWASSERWAAGE



- Leichte Aluminium-Ausführung mit 2 Haken für die Nutzung an einer Schnur
- Flache Unterseite
- Für Maurer- und Fliesenarbeiten
- Genauigkeit: +/- 1,5 mm/m

Artikel-Nr.	Länge in cm	Anzahl Libellen	Genauigkeit (mm/m)	☰	☒	📊	€
0-42-287	8	1	1.5	-	6	3253560422875	4,60

TASCHEN-WASSERWAAGE



- Magnetische Taschen-Wasserwaage
- Zwei leicht ablesbare Libellen – horizontal und vertikal
- Robustes Kunststoffgehäuse
- Kompakte Größe
- Starke Magnetsohle (Seltenerd-Metall)
- Hohlkehle in der Messfläche – ideal für gewölbte Flächen
- Abmessungen: 84 x 46 x 20 mm
- Genauigkeit: +/- 2 mm/m

Artikel-Nr.	Länge in cm	Anzahl Libellen	Genauigkeit (mm/m)	☰	☒	📊	€
0-42-130	8,7	2	2	X	6	3253560421304	8,30

DOSENLIBELLE



- Dosenlibelle mit Fußplatte
- Schwarzes, schlagfestes Kunststoffgehäuse
- Befestigungsmöglichkeit
- Klare Libellenflüssigkeit
- Durchmesser 41 mm
- Vielseitig einsetzbar

Artikel-Nr.	Länge in cm	Anzahl Libellen	Genauigkeit (mm/m)	☰	☒	📊	€
0-42-127	4,1	1	2	X	12	3253560421274	6,00

RICHTLATTEN

ALUMINIUM RICHTLATTE



- Aluminiumkorpus
- Handgriffe und Endkappen aus schlagfestem ABS Kunststoff
- Griffe 1 m voneinander entfernt – komfortable Handhabung
- Vertikale Libelle mit ABS Kunststoff unterfüttert und dauerhaft mit Korpus verschraubt
- Horizontale Libelle mit ABS Kunststoff unterfüttert und dauerhaft mit Korpus verbunden
- Genauigkeit: +/- 1 mm/m

Artikel-Nr.	Länge in cm	Breite in cm	Höhe in cm	Anzahl Libellen	☰	☒	📊	€
0-42-323	200	10	18	2	X	5	3253560423230	38,50

WINKEL- UND NEIGUNGSMESSER

DIGITALER WINKELMESSER



- Schenkellänge 40 cm
- Messbereich von 0° bis 225° (Winkel)
- Genauigkeit: +/- 0,1°
- Schnelle und genaue Ermittlung von Winkeln
- Genaue Übertragung von Winkeln auf Werkstücke
- Schnellkalibrierung
- Hold-Funktion zum Festhalten und Übertragen des Messergebnisses
- Große LCD-Anzeige, 180° umkehrbar
- Horizontale und vertikale Libellen – schnelle Ermittlung von Winkeln zur Waagerechten oder Senkrechten
- Batterielebensdauer: bis zu 100 Stunden
- Robustes Gehäuse aus eloxiertem Aluminium
- Funktionen: Winkelmessung, Zusatzwinkel, einfacher Gehrungswinkel, Kombi-Winkel-Modus



Artikel-Nr.	Länge in cm	Anzahl Libellen	☰	✉	📦	€
0-42-087	40	2	X	1	3253560420871	113,50

DIGITALER NEIGUNGSMESSER FATMAX® (DIGITALE WASSERWAAGE)

STANLEY
FATMAX



- Messbereich: 0 bis 360° (0 bis 90° Viertelkreise)
- Leicht ablesbare, beleuchtete LCD-Anzeige
- Optionales akustisches Signal bei 0°, 45° und 90°
- Anzeige der Neigungsrichtung im Display
- Messung der Neigung in den Einheiten Grad, Prozent oder mm/m
- Hold-/Copy-Speicherfunktion zum leichten Übertragen der Ergebnisse
- Speicher für neun Messungen
- Einfache Kalibrierfunktion für Bezugswinkel
- Optionale Hintergrundbeleuchtung (automatische Abschaltung nach 5 Minuten)
- Batteriestandanzeige
- Genauigkeit: 0,1° bei 0° und 90°, 0,2° bei 1 bis 89°
- Stromversorgung: 3 x AAA (Batterien im Lieferumfang enthalten)
- Batterielebensdauer: Bis zu 20 Std.



Artikel-Nr.	Länge in cm	Anzahl Libellen	☰	✉	📦	€
0-42-063	40	2	X	1	3253560420635	67,80
0-42-065	60	2	X	1	3253560420659	79,50
0-42-086	120	2	X	1	3253560420864	101,80

MESSRÄDER

MESSRAD FATMAX® MW55

STANLEY
FATMAX

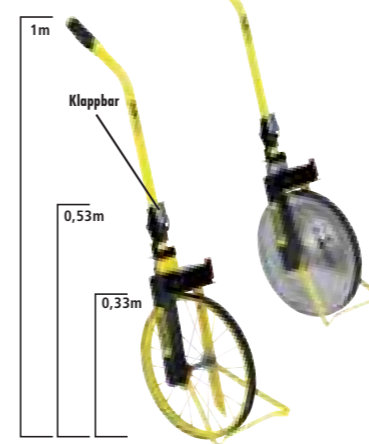

- Stabile Konstruktion aus Stahl - pulverbeschichtet
- Stabiler Seitenständer
- Anzeige und Zählwerk staub- und spritzwassergeschützt
- Zählwerk mit Metallantrieb – Anzeige bis 9.999,99 m
- Groß dimensionierter und leicht bedienbarer Rückstellknopf
- Komfortable Bedienung auch mit Handschuhen

ROBUSTES SCHEIBENRAD MW55D

Artikel-Nr.	Höhe in mm	Gewicht in Gramm	☰	✉	📦	€
1-77-108	400	3.300	-	1	3253561771095	194,10

ROBUSTES SPEICHENRAD MW55S – GERINGES GEWICHT UND LEICHT ZU REINIGEN

Artikel-Nr.	Höhe in mm	Gewicht in Gramm	☰	✉	📦	€
1-77-109	400	2.390	-	1	3253561771088	170,70

MESSRAD DMW30



- Digitales Messrad
- Bidirektionale Messung (in beide Richtungen)
- Automatische Umrechnung von Messeinheiten
- Komfortable Speicherung von bis zu 8 Messungen
- Automatische Ausschaltung nach zwei Minuten ohne Benutzung
- Metall-Faltstiel mit Gummi-Handgriff

Artikel-Nr.	Raddurchmesser (mm)	Genauigkeit	☰	✉	📦	€
1-77-176	254	+/- 1 %	-	6	3253561771767	170,70

MESSRAD MW40M



- Langlebiges Messrad mit analogem Zählwerk
- Zahnrad getriebenes Zählwerk aus abriebfestem Kunststoff in wetterfestem Gehäuse
- 5-stelliges Zählwerk mit Resetfunktion
- Metall-Faltstiel mit Gummi-Handgriff

Artikel-Nr.	Raddurchmesser (mm)	Genauigkeit	☰	✉	📦	€
1-77-174	318	+/- 1 %	-	6	3253561771743	90,10

MESSRAD MW20M



- Analoges Messrad mit Aluminium Teleskopstab
- Mit Zahnrad getriebenes Zählwerk aus abriebfestem Kunststoff in wetterfestem Gehäuse
- 5-stelliges Zählwerk mit Resetfunktion, mit Meter- und Dezimeter-Anzeige
- Räder aus hochwertigem ABS-Kunststoff – hergestellt im Präzisions-Spritzguss-Verfahren

Artikel-Nr.	Raddurchmesser (mm)	Genauigkeit	☰	✉	📦	€
1-77-175	100	+/- 2 %	-	6	3253561771750	56,20

SCHNEID- WERKZEUGE



DIE FATMAX® CARBIDE™ KLINGE

ZEHN MAL LANGLEBIGER ALS STANDARD-KLINGEN



Profis berichteten uns über das Ärgernis des häufigen Klingenswechsels bei ihrem Messer. Grund genug für uns, eine Klinge zu entwickeln, die bis zu zehn Mal langlebiger ist als vergleichbare Klingen. Wolframcarbid, eine Hartmetalllegierung aufgetragen durch einen Hochleistungslaser. Nur Diamanten sind langlebiger und härter.

MESSER MIT ABBRECHKLINGE (CUTTER)

Messer mit 25 & 18 mm Abbrechklingen; mit oder ohne Klingensmagazin: Ideal für Anwendungen, bei denen Rückstände an der Klinge haften bleiben.

Die Abbrechklinge bietet fortwährend scharfe Spitzen, ist aber auch stark und belastbar genug, ohne zu brechen.

Messer mit 9 mm Abbrechklingen: Ideal zum Schneiden von dünnen Folien.

Die schmalere 9 mm Abbrechklinge ist die richtige Größe für dünne Werkstoffe und feine Schnitte, aber auch geeignet für generelle Arbeiten.

CUTTER FATMAX® PRO 25 mm

STANLEY
FATMAX

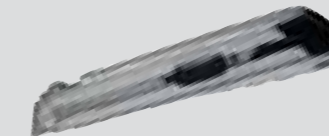

- Metallkorpus – widerstandsfähig und rostfest
- Extra langer Korpus – für beidhändiges, kräftiges Schneiden
- Angerauhte Grifffläche – für besseren Grip auch bei feuchten Händen
- Stärkere Klinge – für besonders starke Beanspruchung
- 4 Ersatzklingen (im Lieferumfang enthalten) können im Klingensmagazin aufbewahrt werden
- Klingensmagazin aus rostfreiem Stahl – leichtgängiges Ein- und Ausziehen der Klinge
- Integrierter Klingendreher – für sicheres und bequemes Abbrechen der verbrauchten Klingensegmente

Artikel-Nr.	Breite der Klinge in mm	Länge in mm	☞	☒	📊	€
0-10-820	25	210	X	6	3253560108205	23,90

CUTTER FATMAX® MIT MAGAZIN

STANLEY
FATMAX



- Hohe Widerstandskraft der Klinge bei rückwärtigem Schub (bis zu 20 kg)
- Cutter mit Feststellrädchen
- Klingensreiniger mit Feder – sicherer Verschluss des Einschubs und Schutz vor Sand und grobem Staub
- Klingenschieber aus rostfreiem Stahl – Klingenschieber aus Bi-Material
- Schnelle Abnahme des Klingendrehers
- Schneller Klingenswechsel – automatischer Klingens-Nachschub
- Inklusive Abbrechklingen: 0-10-475, 0-10-481 (je 6 Stück) und 0-10-486 (4 Stück)

Artikel-Nr.	Breite der Klinge in mm	Länge in mm	☞	☒	📊	€
0-10-475	9	138	X	6	3253560104757	11,20
0-10-481	18	180	X	6	3253560104818	16,20
1-10-481	18	180	-	6	3253561104817	15,30
0-10-486	25	215	X	6	3253560104863	18,70

CUTTER FATMAX®

STANLEY
FATMAX



- Robuster Korpus aus druckgegossenem Aluminium mit rostfreiem Klingenschieber aus Stahl
- Schmales Design für optimale Kontrolle, präzises Schneiden und leichte Aufbewahrung
- Rutschfester Griff für sicheres Schneiden
- Selbstverriegelnder Klingenschlitten – leichtes Aus-, Einschieben und Blockieren der Klinge
- Mit Befestigungsclip

Artikel-Nr.	Breite der Klinge in mm	Länge in mm	☰	☒	📊	€
0-10-411	9	135	X	6	3253560104115	7,20
0-10-421	18	155	X	6	3253560104214	13,30
0-10-431	25	195	X	4	3253560104313	17,00

CUTTER 25 mm

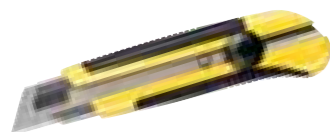

- Fixierung der Klinge durch Gewindeschraube für Sicherheit und Präzision beim Schneiden
- DynaGrip™ Griff aus Bi-Material für sicheres Arbeiten ohne Abrutschen
- 0,7 mm starke Hochleistungsklinge für anspruchsvolle Anwendungen
- Klinge mit sechs abbrechbaren Segmenten (7 Klingenspitzen und -schneiden)

Artikel-Nr.	Breite der Klinge in mm	Länge in mm	☰	☒	📊	€
0-10-425	25	180	X	6	3253560104252	16,90
1-10-425	25	180	-	6	3253561104251	16,10

CUTTER „COMFORT CUT“ (GEWINDERAD) 18 mm



- Leichtgewicht aus Kunststoff – reduziert Ermüdung des Nutzers im Vergleich zu Metall-Messern
- Sicherheit und Präzision beim Schneiden: Fixierung der Klinge durch Gewindeschraube
- Mehr Komfort und bessere Kontrolle beim Schneiden dank des gummierten Komfortgriffs und des ergonomischen, konisch zulaufenden Designs
- Edelstahl-Klingenführung für Stabilität und Langlebigkeit
- Komfortabler und sicherer Klingenswechsel dank des integrierten Klingenschiebers
- Inklusive praktischem Klingensmagazin für bis zu 2 zusätzliche Klängen
- 3 Abbrechklingen pro Stück im Lieferumfang enthalten

Artikel-Nr.	Breite der Klinge in mm	Länge in mm	☰	☒	📊	€
STHT10268-0	18	175	X	6	3253560102685	7,50
STHT10268-1	18	175	-	12	3253561102684	6,80

CUTTER „COMFORT CUT“ (SCHIEBER) 18 mm



- Leichtgewicht aus Kunststoff – reduziert Ermüdung des Nutzers im Vergleich zu Metall-Messern
- Sicherheit und Präzision beim Schneiden: Fixierung der Klinge durch Klingenschieber
- Mehr Komfort und bessere Kontrolle beim Schneiden dank des gummierten Komfortgriffs und des ergonomischen, konisch zulaufenden Designs
- Edelstahl-Klingenführung für Stabilität und Langlebigkeit
- Komfortabler und sicherer Klingenswechsel dank des integrierten Klingenschiebers
- Inklusive praktischem Klingensmagazin für bis zu 2 zusätzliche Klängen
- 3 Abbrechklingen pro Stück im Lieferumfang enthalten

Artikel-Nr.	Breite der Klinge in mm	Länge in mm	☰	☒	📊	€
STHT10266-0	18	175	X	6	3253560102661	7,50
STHT10266-1	18	175	-	12	3253561102660	6,80

CUTTER „EASY CUT“ (SCHIEBER) 18 mm



- Leichtgewicht aus Kunststoff – reduziert Ermüdung des Nutzers im Vergleich zu Metall-Messern
- Sicherheit und Präzision beim Schneiden: Fixierung der Klinge durch Klingenschieber
- Mehr Komfort und bessere Kontrolle beim Schneiden dank des gummierten Komfortgriffs und des ergonomischen, konisch zulaufenden Designs
- Edelstahl-Klingenführung für Stabilität und Langlebigkeit
- Komfortabler und sicherer Klingenswechsel dank des integrierten Klingenschiebers
- Inklusive praktischem Klingensmagazin für bis zu 2 zusätzliche Klängen
- 3 Abbrechklingen pro Stück im Lieferumfang enthalten

Artikel-Nr.	Breite der Klinge in mm	Länge in mm	☰	☒	📊	€
STHT10265-0	18	175	X	6	3253560102654	5,10

CUTTER INTERLOCK™



- Druckgegossener Metall-Korpus für hohe Stabilität und geringes Gewicht
- Patentierte InterLock™ Verbindung sichert die feststehende Klinge durch überlappende Griffhälften
- Einfacher Klingenswechsel ohne Werkzeug
- Sichere Verriegelung der Klinge

Artikel-Nr.	Breite der Klinge in mm	Länge in mm	☰	☒	📊	€
0-10-095	9	135	X	12	3253560100957	7,60
0-10-018	18	165	X	12	3253560100186	10,50
1-10-018	18	165	-	12	3253561100185	10,30
4-10-018	18	165	-	60	3253564100182	10,10

CUTTER MPO 9 mm



- Edelstahl-Klingenführung für leichtes Arbeiten, Stabilität und Langlebigkeit
- Der Griff ist ergonomisch geformt für mehr Komfort
- Fixierung der Klinge mit Gewindeschraube – Sicherheit und Präzision in der Anwendung

Artikel-Nr.	Breite der Klinge in mm	Länge in mm	☰	☒	📊	€
0-10-409	9	135	X	12	3253560104092	7,00
1-10-409	9	135	-	12	3253561104091	6,30

CUTTER AUTOLOCK 9 mm



- Ergonomisches Design mit Bi-Material-Handgriff
- Konisch zulaufender Korpus für extra Stabilität und Präzision
- Metallführung
- Selbstverriegelnder Klingenschlitten – leichtes Aus-, Einschieben und Blockieren der Klinge
- Schnelle Abnahme des Klingenschiebers
- Inklusive 1x STANLEY® Abbrechklinge

Artikel-Nr.	Breite der Klinge in mm	Länge in mm	☰	☒	📊	€
STHT0-10264	9	140	X	6	3253560102647	6,30

CUTTER SM



- Standard Cutter in Kunststoff-Ausführung
- Zweiteiliger Korpus für schnellen Klingenwechsel
- Sicheres Abbrechen der verbrauchten Klinge mit abnehmbarer Endkappe

Artikel-Nr.	Breite der Klinge in mm	Länge in mm	☞	☒	📊	€
0-10-150	9	130	X	12	3253560101503	3,30
1-10-150	9	130	-	24	3253561101502	2,70
0-10-151	18	160	X	12	3253560101510	4,60
1-10-151	18	160	-	24	3253561101519	4,20

CUTTER METALL 18 mm



- Robuster Cutter mit einteiligem Metallgehäuse
- Hohe Zugänglichkeit – flaches Profil für präzise Schnitte auch an schwer erreichbaren Stellen
- Verbessertes Design des Klingenschiebers – für leichtgängigen Klingenschub und genaue Fixierung
- Verriegelung des Schiebers in die gewünschte Position
- Schneller Klingenwechsel ohne Werkzeug – integrierter Klingenbrecher

Artikel-Nr.	Breite der Klinge in mm	Länge in mm	☞	☒	📊	€
STHT10341-0	18	168	X	12	3253560103417	4,70

CUTTER METALL/KUNSTSTOFF



- Robuster Cutter mit Metall-Kunststoffgehäuse
- Metall-Verstärkungen an hoch belasteten Stellen
- Hohe Zugänglichkeit – flaches Profil für präzise Schnitte auch an schwer erreichbaren Stellen
- Verbessertes Design des Klingenschiebers – für leichtgängigen Klingenschub und genaue Fixierung
- Verriegelung des Schiebers in die gewünschte Position
- Schneller Klingenwechsel ohne Werkzeug – integrierter Klingenbrecher
- Nicht-abfärbende Spitze aus Kunststoff

Artikel-Nr.	Breite der Klinge in mm	Länge in mm	☞	☒	📊	€
STHT10344-0	9	122	X	12	3253560103444	3,30
STHT10345-0	18	168	X	12	3253560103453	4,80

TOP TIPP

WENN SIE DAS MESSER NICHT VERWENDEN, SOLLTEN SIE DIE KLINGEN STETS EINZIEHEN ODER ENTFERNEN.

Schneiden Sie gegen eine Schneidkante aus Metall und halten Sie Ihre Finger geschützt.

Verwahren Sie Messer und Klingen immer außerhalb der Reichweite von Kindern auf.

Ersetzen Sie stumpfe Klingen umgehend, um den Werkstoff nicht zu beschädigen und um Ihren Kraftaufwand beim Schneiden zu reduzieren.

MESSER MIT EINZIEHBARER KLINGE

Messer mit einziehbarer Klinge bieten eine vergleichbare Leistung wie Messer mit feststehender Klinge. Wenn das Messer nicht verwendet wird, kann die Klinge sicher in das Gehäuse eingefahren werden.

MESSER FATMAX® PRO 2-IN-1 MIT EINZIEHBARER KLINGE

STANLEY
FATMAX



- Vielseitige Einsatzmöglichkeiten: zwei Klingen in einem Messer (Haken- und Trapezklinge)
- Robustes Gehäuse aus Zinkdruckguss: leicht und korrosionsbeständig
- Ergonomisches Design – sicherer Halt auch bei kraftvollem Einsatz
- Einlagen aus weichem Kunststoff – für hohe Kontrolle und sicheren Griff
- InterLock™ Verbindung der Griffschalen für sicheren Halt der Klinge
- Schneller Klingenwechsel ohne Werkzeug
- Bis zu 5 Klingen im Griff verstaubar
- Klinge in fünf Positionen fixierbar
- Vier Ersatzklingen im Lieferumfang enthalten (STANLEY® Haken- und Trapezklinge je 2 Stück)

Artikel-Nr.	Länge in mm	☞	☒	📊	€
0-10-789	180	X	6	3253560107895	20,60

MESSER FATMAX® PRO MIT EINZIEHBARER KLINGE

STANLEY
FATMAX



- Robustes Gehäuse aus Aluminium: leicht und korrosionsbeständig
- Ergonomisches Design – sicherer Halt auch bei kraftvollem Einsatz
- InterLock™ Verbindung der Griffschalen für sicheren Halt der Klinge
- Schneller Klingenwechsel ohne Werkzeug
- Magnetische Spitze
- Bis zu 15 Klingen im Griff verstaubar
- Klinge in fünf Positionen fixierbar
- 10 Ersatzklingen im Lieferumfang enthalten

Artikel-Nr.	Länge in mm	☞	☒	📊	€
0-10-819	205	X	6	3253560108199	26,70

MESSER FATMAX® „EXO“ MIT EINZIEHBARER KLINGE

STANLEY
FATMAX



- Noch schnellerer Klingenwechsel: Erstes Messer mit vollständig herauschiebbarer Klinge für einen schnellen und komfortablen Klingenwechsel
- Bis zu fünf Klingen im Griff verstaubar
- Ergonomisches Design – sicherer Halt auch bei kraftvollem Einsatz
- Einlagen aus weichem Kunststoff – für hohe Kontrolle und sicheren Griff
- 5 FATMAX® Ersatzklingen (11-700) im Lieferumfang enthalten

Artikel-Nr.	Länge in mm	☞	☒	📊	€
FMHT0-10288	190	X	6	3253560102883	17,20

MESSER FATMAX® MIT EINZIEHBARER KLINGE

STANLEY
FATMAX



- Robustes Gehäuse aus Zinkdruckguss: leicht und korrosionsbeständig
- Ergonomisches Design – sicherer Halt auch bei kraftvollem Einsatz
- Einlagen aus weichem Kunststoff – für hohe Kontrolle und sicheren Griff
- InterLock™ Verbindung der Griffschalen für sicheren Halt der Klinge
- Schneller Klingleinwechsel ohne Werkzeug
- Magnetische Spitze
- Bis zu 5 Klinglein im Griff verstaubar
- Klinge in fünf Positionen fixierbar
- 5 FATMAX® Ersatzklinglein im Lieferumfang enthalten

Artikel-Nr.	Länge in mm	☒	☒	📊	€
0-10-778	170	X	6	3253560107789	22,60

MESSER TITAN MIT EINZIEHBARER KLINGE

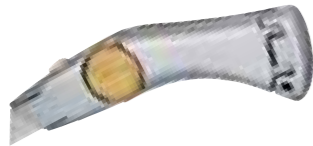

- Robustes Gehäuse aus Zinkdruckguss: leicht und korrosionsbeständig
- Ergonomisches Design – sicherer Halt auch bei kraftvollem Einsatz
- InterLock™ Verbindung der Griffschalen für sicheren Halt der Klinge
- Schneller Klingleinwechsel ohne Werkzeug
- Bis zu 15 Klinglein im Griff verstaubar
- Klinge in fünf Positionen fixierbar
- 4 Ersatzklinglein im Lieferumfang enthalten

Artikel-Nr.	Länge in mm	☒	☒	📊	€
2-10-122	185	X	12	3253562101228	23,20

MESSER MIT EINZIEHBARER KLINGE

NEU



- Körper aus Zinkgussmetall für lange Haltbarkeit
- Handgriff aus Bi-Material – Sicherheit & Komfort
- Leichter und schneller Wechsel der Klinge per Druckkopf
- Klinge in 5 Positionen einziehbar für Verwendung auf unterschiedlichen Materialien
- Klinglein Speicher enthält 3 Klinglein, verfügt über eine Kapazität für 10 Klinglein

Artikel-Nr.	Länge in mm	☒	☒	📊	€
STHT10430-0	170	X	1	3253560104306	9,50

MESSER „UNIVERSAL“ MIT EINZIEHBARER KLINGE

NEU



- Körper aus Zinkgussmetall für lange Haltbarkeit
- Premium Handgriff aus Bi-Material – Sicherheit & Komfort
- Leichter und schneller Wechsel der Klinge per Druckkopf
- Klinge in 5 Positionen einziehbar für Verwendung auf unterschiedlichen Materialien
- Klinglein Speicher enthält 3 Klinglein, verfügt über eine Kapazität für 10 Klinglein

Artikel-Nr.	Länge in mm	☒	☒	📊	€
STHT10479-0	170	X	1	3253560104795	11,50

MESSER „PRÄZISION“ MIT EINZIEHBARER KLINGE

NEU



- Ergonomisches und extrem kompaktes Design ohne Klinglein Speicher ermöglichen besonders präzises Arbeiten, z. B. das Abisolieren von Kabeln
- Körper aus Zinkgussmetall für lange Haltbarkeit
- Handgriff aus Bi-Material – Sicherheit & Komfort
- Leichter und schneller Wechsel der Klinge ohne zusätzliches Werkzeug
- Klinge in 4 Positionen einziehbar für Verwendung auf unterschiedlichen Materialien

Artikel-Nr.	Länge in mm	☒	☒	📊	€
STHT10432-0	155	X	1	3253560104320	14,90

MESSER „RELOAD“ MIT EINZIEHBARER KLINGE



- Schneller Klingleinwechsel durch automatischen Klinglein nachschub
- Bis zu 4 Klinglein im Griff verstaubar und eine im Lauf
- InterLock™ Verbindung der Griffschalen für sicheren Halt der Klinge
- Ergonomisches Design – sicherer Halt auch bei kraftvollem Einsatz
- Einlagen aus weichem Kunststoff – für hohe Kontrolle und einen sicheren Griff
- Einfacher Klingleinwechsel ohne Werkzeug und schneller Zugriff auf Klingleindepot
- Verwendbar mit allen 1992 Trapezklinglein aus dem Stanley Sortiment
- Inklusive 5 Klinglein im Lieferumfang

Artikel-Nr.	Länge in mm	☒	☒	📊	€
0-10-237	170	X	6	3253560102371	16,60

MESSER 99 E MIT EINZIEHBARER KLINGE



- Robustes Gehäuse aus Zinkdruckguss: leicht und korrosionsbeständig
- Ergonomisches Design – sicherer Halt auch bei kraftvollem Einsatz
- InterLock™ Verbindung der Griffschalen für sicheren Halt der Klinge
- Schneller Klingleinwechsel
- Klinge in fünf Positionen fixierbar
- 3 Ersatzklinglein im Lieferumfang enthalten

Artikel-Nr.	Länge in mm	☒	☒	📊	€
2-10-099	155	X	12	3253562100993	9,20
1-10-099	155	-	12	3253561100994	7,90

MESSER 088 MIT EINZIEHBARER KLINGE



- Robustes Gehäuse aus ABS-Kunststoff: leicht und schlagfest
- Ergonomisches Design – sicherer Halt auch bei kraftvollem Einsatz
- InterLock™ Verbindung der Griffschalen für sicheren Halt der Klinge
- Schneller Klingleinwechsel ohne Werkzeug
- Bis zu 10 Klinglein im Griff verstaubar

Artikel-Nr.	Länge in mm	☒	☒	📊	€
0-10-088	150	X	12	3253560100889	6,60

SCHNELLWECHSEL-PROFIMESSER MIT EINZIEHBARER KLINGE



- Robustes Gehäuse aus Zinkdruckguss: leicht und korrosionsbeständig
- Ergonomisches Design – sicherer Halt auch bei kraftvollem Einsatz
- Einlagen aus weichem Kunststoff – für hohe Kontrolle und sicheren Griff
- InterLock™ Verbindung der Griffschalen für sicheren Halt der Klinge
- Schneller Klingenwechsel ohne Werkzeug
- Bis zu 8 Klingen im Griff verstaubar
- Klinge in fünf Positionen fixierbar
- 3 Ersatzklingen im Lieferumfang enthalten
- Integrierter Schnurtrenner – verwendbar nur bei vollständig eingezogener Klinge

Artikel-Nr.	Länge in mm				€
0-10-788	180	X	6	3253560107888	18,40

MESSER MIT FESTSTEHENDER KLINGE

PASSEND FÜR ALLE MEHRZWECKKLINGEN VON STANLEY®.

Diese Messer sind für hohe Belastungen konzipiert. Obwohl die Klinge fixiert ist, verfügen die meisten der Messer dieser Bauart über ein Schnellwechselsystem, mit dem die Klinge problemlos ausgetauscht werden kann.

MESSER FATMAX® PRO MIT FESTSTEHENDER KLINGE

STANLEY
FATMAX

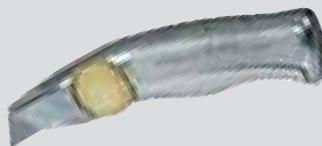

- Robustes Gehäuse aus Aluminium: leicht und korrosionsbeständig
- Ergonomisches Design – sicherer Halt auch bei kraftvollem Einsatz
- InterLock™ Verbindung der Griffschalen für sicheren Halt der Klinge
- Schneller Klingenwechsel ohne Werkzeug
- Magnetische Spitze
- Bis zu 15 Klingen im Griff verstaubar
- 10 Ersatzklingen im Lieferumfang enthalten

Artikel-Nr.	Länge in mm				€
0-10-818	205	X	6	3253560108182	25,90

MESSER FATMAX® MIT FESTSTEHENDER KLINGE

STANLEY
FATMAX



- Robustes Gehäuse aus Zinkdruckguss: leicht und korrosionsbeständig
- Ergonomisches Design – sicherer Halt auch bei kraftvollem Einsatz
- Einlagen aus weichem Kunststoff – für hohe Kontrolle und sicheren Griff
- InterLock™ Verbindung der Griffschalen für sicheren Halt der Klinge
- Schneller Klingenwechsel ohne Werkzeug
- Magnetische Spitze
- Bis zu 5 Klingen im Griff verstaubar
- 10 FATMAX® Ersatzklingen im Lieferumfang enthalten

Artikel-Nr.	Länge in mm				€
0-10-780	170	X	6	3253560107802	18,50

MESSER TITAN MIT FESTSTEHENDER KLINGE

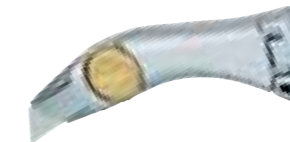

- Robustes Gehäuse aus Zinkdruckguss: leicht und korrosionsbeständig
- Ergonomisches Design – sicherer Halt auch bei kraftvollem Einsatz
- InterLock™ Verbindung der Griffschalen für sicheren Halt der Klinge
- Schneller Klingenwechsel ohne Werkzeug
- Bis zu 15 Klingen im Griff verstaubar
- 3 Ersatzklingen im Lieferumfang enthalten

Artikel-Nr.	Länge in mm				€
2-10-550	175	X	12	3253562105509	20,10
1-10-550	175	-	12	3253561105500	21,40

MESSER 199 E MIT FESTSTEHENDER KLINGE



- Robustes Gehäuse aus Zinkdruckguss: leicht und korrosionsbeständig
- Ergonomisches Design – sicherer Halt auch bei kraftvollem Einsatz
- InterLock™ Verbindung der Griffschalen für sicheren Halt der Klinge
- Ersatzklingen im Griff verstaubar
- 3 Ersatzklingen im Lieferumfang enthalten (STANLEY® 1992)

Artikel-Nr.	Länge in mm				€
2-10-199	140	X	12	5000366101996	7,60
1-10-199	140	-	12	3253561101991	7,00

MESSER 299 MIT FESTSTEHENDER KLINGE



- Robustes Gehäuse aus Zinkdruckguss: leicht und korrosionsbeständig
- Ergonomisches Design – sicherer Halt auch bei kraftvollem Einsatz
- InterLock™ Verbindung der Griffschalen für sicheren Halt der Klinge
- Ersatzklingen im Griff verstaubar
- 3 Ersatzklingen im Lieferumfang enthalten (STANLEY® 1992)

Artikel-Nr.	Länge in mm				€
0-10-299	136	X	12	3253560102999	7,20

SICHERHEITSMESSER

SICHERHEITSTUFE 2 - AUTOMATISCHER KLINGENEINZUG

Automatischer Einzug der Klinge beim Loslassen des Schiebers/Hebels.

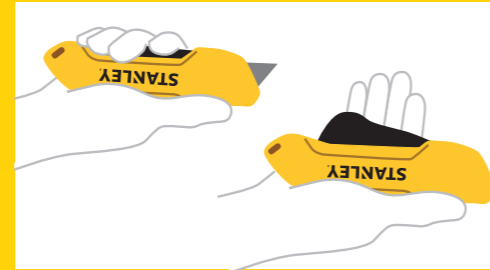

KARTONMESSER FATMAX® (FÜR LINKS- UND RECHTSHÄNDER)

STANLEY
FATMAX

Für Linkshänder



Für Rechtshänder



- Hohe Sicherheit für Mensch und Ware: automatischer Klingenzug, sobald der Hebel nicht länger betätigt wird
- Verbesserte Ergonomie: Der Zangengriff sorgt für eine geringere Belastung und ist bei dauerhafter Nutzung und für kleinere Hände ideal
- Der gummierte Komfortgriff ermöglicht sicheres Arbeiten ohne Abrutschen und eine bessere Kontrolle beim Schneiden
- Die leichte Kunststoff-Konstruktion reduziert deutlich Ermüdungserscheinungen
- Verfügt über eine 3-stufige Schnitttiefe und kann so in verschiedenen Anwendungsbereichen eingesetzt werden
- Die fixierende Metallführung ermöglicht konsistente Schnitte
- Multifunktionaler Nutzen dank des Klebeband-Trenners aus Metall
- Einfacher und werkzeugloser Klappenwechsel
- Komfortabler Stauraum für Ersatzklappen im Handgriff
- Sichere Aufbewahrung dank praktischer Halteröse und Verriegelung
- Inkl. 4 Klappen – 1x im Messer, 3x im Stauraum

Artikel-Nr.	Beschreibung	Länge in mm	☞	☒	📦	€
FMHT10362-0	Für Linkshänder	165	X	1	3253560103620	10,80
FMHT10363-0	Für Rechtshänder	165	X	1	3253560103637	10,80

SICHERHEITSMESSER LIGHT MIT ZANGENGRIFF



- Hohe Sicherheit für Mensch und Ware: automatischer Klingeneinzug, sobald der Hebel nicht länger betätigt wird
- Verbesserte Ergonomie: Der Zangengriff sorgt für eine geringere Belastung und ist bei dauerhafter Nutzung und für kleinere Hände ideal
- Der konturierte Griff ermöglicht sicheres Arbeiten ohne Abrutschen und eine bessere Kontrolle beim Schneiden
- Die leichte Kunststoff-Konstruktion reduziert deutlich Ermüdungserscheinungen
- Einfacher und werkzeugloser Klappenwechsel – im Lieferumfang ist 1 Sicherheitsklinge mit abgerundeter Spitze enthalten
- Sichere Aufbewahrung dank praktischer Halteröse und Verriegelung

Artikel-Nr.	Länge in mm	☞	☒	📦	€
STHT10368-0	155	X	1	3253560103682	10,30

Passende Sicherheitsklappen auf Seite 87.

SICHERHEITSMESSER LIGHT MIT 3-SEITEN-SCHIEBER



- Hohe Sicherheit für Mensch und Ware: automatischer Klingeneinzug, sobald der Schieber nicht länger betätigt wird
- Extragroßer Schieber mit verbesserter Ergonomie für Links- und Rechtshänder. Kann von links, oben oder rechts betätigt werden (3-Seiten)
- Der konturierte Griff ermöglicht sicheres Arbeiten ohne Abrutschen und eine bessere Kontrolle beim Schneiden
- Die leichte Kunststoff-Konstruktion reduziert deutlich Ermüdungserscheinungen
- Verfügt über eine 3-stufige Schnitttiefe und kann so in verschiedenen Anwendungsbereichen eingesetzt werden
- Einfacher und werkzeugloser Klappenwechsel
- Komfortabler Stauraum für Ersatzklappen im Handgriff
- Sichere Aufbewahrung dank praktischer Halteröse und Verriegelung
- Inkl. 4 Klappen – 1x im Messer, 3x im Stauraum

Artikel-Nr.	Länge in mm	☞	☒	📦	€
STHT10364-0	178	X	1	3253560103644	10,30

SICHERHEITSMESSER 99 E MIT EINZIEHBARER KLINGE



- Automatischer Klingeneinzug bei Loslassen des Vorschubmechanismus
- Reduzierung der Unfallgefahr – kein versehentliches Feststellen der Klinge
- Sicheres Arbeiten unter Berücksichtigung gängiger Unfallverhütungsvorschriften
- Auch für Linkshänder geeignet (Schieber an der Oberseite des Messers)

Artikel-Nr.	Länge in mm	☞	☒	📦	€
0-10-189	155	X	6	3253560101893	12,80
1-10-189	155	-	12	3253561101892	12,40

SICHERHEITSMESSER



- Universell einsetzbares, robustes Sicherheitsmesser
- Automatischer Rückzug der Klinge in das Heft nach Beendigung des Schneidvorganges – hoher Schutz vor Verletzungen
- Ergonomischer Korpus für hohen Komfort und kraftvollen Einsatz
- Klingenschieber von oben zugänglich – geeignet für Rechts- und Linkshänder
- Für gängige Sicherheitsklappen geeignet

Artikel-Nr.	Länge in mm	☞	☒	📦	€
STHT0-10193	165	X	4	3253560101930	15,70

SICHERHEITSKLAPPMESSER



- Automatischer Klingeneinzug bei Loslassen des Vorschubmechanismus – hoher Schutz vor Verletzungen
- Kompaktes Klappmesser zur bequemen Verstauung in der Hosentasche
- 1 Trapezklinge im Lieferumfang enthalten (11-921)
- Empfohlene Ersatzklinge: Trapezklinge 2-11-987 mit gerundeter Spitze

Artikel-Nr.	Länge in mm	☞	☒	📦	€
0-10-243	150	-	12	3253560102432	15,50

SICHERHEITSTUFE 3 - VOLLAUTOMATISCHER KLINGENEINZUG

Doppelte Sicherheit: Die Klinge wird automatisch eingezogen, wenn der Schieber/ Hebel nicht länger betätigt wird ODER der Materialkontakt nicht mehr besteht.

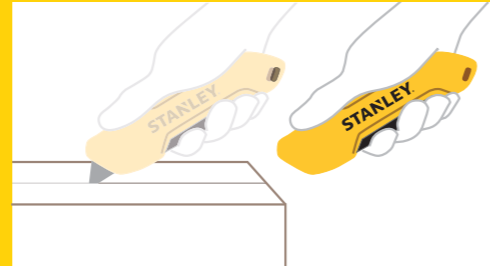

SICHERHEITSMESSER FATMAX® MIT 3-SEITEN-SCHIEBER

STANLEY
FATMAX

Metall-Ausführung



Kunststoff-Ausführung



- Sehr hohe Sicherheit für Mensch und Ware: vollautomatischer Klingeneinzug, sobald der Materialkontakt nicht länger besteht oder der Schieber nicht mehr betätigt wird
- Extragroßer Schieber mit verbesserter Ergonomie für Links- und Rechtshänder. Kann von links, oben oder rechts betätigt werden (3-Seiten)
- Der gummierte Komfortgriff ermöglicht sicheres Arbeiten ohne Abrutschen und eine bessere Kontrolle beim Schneiden
- Ideal für die herausfordernde Arbeitsumgebung dank der robusten und langlebigen Metall-Konstruktion oder in der leichten Kunststoff-Variante
- Verfügt über eine 3-stufige Schnitttiefe und kann so in verschiedenen Anwendungsbereichen eingesetzt werden
- Einfacher und werkzeugloser Klingewechsel
- Komfortabler Stauraum für Ersatzklingen im Handgriff
- Sichere Aufbewahrung dank praktischer Halteröse und Verriegelung
- Inkl. 4 Klingen – 1x im Messer, 3x im Stauraum

Artikel-Nr.	Beschreibung	Länge in mm	☒	☒	📊	€
FMHT10367-0	Metall-Ausführung	178	X	1	3253560103675	20,60
FMHT10365-0	Kunststoff-Ausführung	178	X	1	3253560103651	15,50

SICHERHEITSMESSER FATMAX® MIT ZANGENGRIFF

STANLEY
FATMAX

Metall-Ausführung



Kunststoff-Ausführung



- Sehr hohe Sicherheit für Mensch und Ware: vollautomatischer Klingeneinzug, sobald der Materialkontakt nicht mehr besteht oder der Hebel nicht länger betätigt wird
- Verbesserte Ergonomie: Der Zangengriff sorgt für eine geringere Belastung und ist bei dauerhafter Nutzung und für kleinere Hände ideal
- Der gummierte Komfortgriff ermöglicht sicheres Arbeiten ohne Abrutschen und eine bessere Kontrolle beim Schneiden
- Ideal für die herausfordernde Arbeitsumgebung dank der robusten und langlebigen Metall-Konstruktion oder in der leichten Kunststoff-Variante
- Einfacher und werkzeugloser Klingewechsel – im Lieferumfang ist 1 Sicherheitsklinge mit abgerundeter Spitze enthalten
- Sichere Aufbewahrung dank praktischer Halteröse und Verriegelung

Artikel-Nr.	Beschreibung	Länge in mm	☒	☒	📊	€
FMHT10370-0	Metall-Ausführung	155	X	1	3253560103705	20,60
FMHT10369-0	Kunststoff-Ausführung	155	X	1	3253560103699	15,50

Passende Sicherheitsklingen auf Seite 87.

FOLIENSCHNEIDER

SICHERHEITSTUFE 4 - ZURÜCKGESETZTE KLINGE

Komplett zurückgesetzte Klinge, fast unmöglich zu berühren: sehr niedriges Risiko für Verletzungen und ein Höchstmaß an Sicherheit für die Ware.

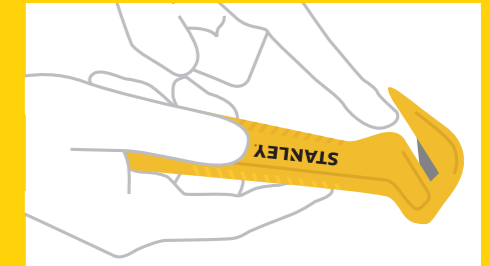

FOLIENSCHNEIDER FATMAX® MIT AUSTAUSCHBARER KLINGE

STANLEY
FATMAX



- Austauschbare Standard Klingen – verbesserte Kosteneffizienz durch längere Lebensdauer
- Gummierter Komfortgriff – sicheres Arbeiten ohne Abrutschen und bessere Kontrolle beim Schneiden
- Multifunktionaler Nutzen dank Klebeband-Trenner aus Metall
- Praktische Halteröse für die sichere Aufbewahrung
- Leichtgewicht – reduziert Ermüdung des Anwenders im Vergleich zu Metall-Messern
- Ausgeprägte Messernase – ermöglicht Durchbohren und Durchschneiden von einfacher und doppelter Wellpappe
- Verdeckt liegende Klinge – äußerst geringes Verletzungsrisiko und ein Höchstmaß an Sicherheit für die Ware
- Wiederverwendbares Produkt

Artikel-Nr.	Länge in mm	☒	☒	📊	€
FMHT10373-0	155	X	1	3253560103736	12,30

FOLIENSCHNEIDER 2-IN-1



- Höchste Sicherheit für Mensch und Ware dank der verdeckt liegenden Klinge
- Längere Nutzungsdauer und somit bessere Kosteneffizienz durch den doppelt verwendbaren Klingenkopf
- Der gummierte Komfortgriff sorgt für sicheres Arbeiten ohne Abrutschen und eine bessere Kontrolle beim Schneiden
- Praktisches Einwegmesser – so kann weder die Klinge beim Wechseln verloren gehen noch der Nutzer verletzt werden
- Die leichte Kunststoff-Konstruktion reduziert deutlich Ermüdungserscheinungen
- Die ausgeprägte Messernase hilft beim Durchbohren und Durchschneiden sowohl von einfacher als auch doppelter Wellpappe
- Multifunktionaler Nutzen dank des Klebeband-Trenners
- Praktische Halteröse für eine sichere Aufbewahrung

Artikel-Nr.	Beschreibung	Länge in mm	☒	☒	📊	€
STHT10360-0	Mit gummiertem Griff (Komfort)	155	X	1	3253560103606	5,20
STHT10360-1	Mit gummiertem Griff (Komfort)	155	-	10	3253561103605	4,74

FOLIENSCHNEIDER

Mit gummiertem Griff



- Höchste Sicherheit für Mensch und Ware dank der verdeckt liegenden Klinge
- Der gummierte (10356) und der konturierte (10355) Griff sorgt für sicheres Arbeiten ohne Abrutschen und eine bessere Kontrolle beim Schneiden
- Praktisches Einwegmesser – so kann weder die Klinge beim Wechseln verloren gehen noch der Nutzer verletzt werden
- Die leichte Kunststoff-Konstruktion reduziert deutlich Ermüdungserscheinungen
- Die ausgeprägte Messernase hilft beim Durchbohren und Durchschneiden sowohl von einfacher als auch doppelter Wellpappe
- Multifunktionaler Nutzen dank des Klebeband-Trenners
- Praktische Halteröse für eine sichere Aufbewahrung

Mit konturiertem Griff



Artikel-Nr.	Beschreibung	Länge in mm	☒	☒	📦	€
STHT10356-0	Mit gummiertem Griff (Komfort)	165	X	1	3253560103569	4,10
STHT10355-1	Mit konturiertem Griff (Light)	165	X	10	3253560103551	2,06

FOLIENSCHNEIDER „KOMFORT“ MIT ABGERUNDETER MESSERNASE

STANLEY
FATMAX



- Höchste Sicherheit für Mensch und Ware dank der verdeckt liegenden Klinge
- Der gummierte Komfortgriff sorgt für sicheres Arbeiten ohne Abrutschen und eine bessere Kontrolle beim Schneiden
- Praktisches Einwegmesser – so kann weder die Klinge beim Wechseln verloren gehen noch der Nutzer verletzt werden
- Die leichte Kunststoff-Konstruktion reduziert deutlich Ermüdungserscheinungen
- Die abgerundete Messernase ist ideal für das Schneiden jeglicher (Verpackungs-)Folien, wie zum Beispiel Schrumpffolien
- Multifunktionaler Nutzen dank des Klebeband-Trenners aus Metall
- Praktische Halteröse für eine sichere Aufbewahrung

Artikel-Nr.	Beschreibung	Länge in mm	☒	☒	📦	€
STHT10357-1	Kunststoff-Ausführung	190	X	10	3253561103575	3,71

FOLIENSCHNEIDER



- Geschützte Klinge zur Vermeidung von direktem Kontakt und Verletzungen
- Die abgerundete Messernase ist ideal für das Schneiden jeglicher (Verpackungs-)Folien, wie zum Beispiel Schrumpffolien

Artikel-Nr.	Beschreibung	☒	☒	📦	€
0-10-244	Folienschneider	X	12	325356010244	4,30
0-10-245	Ersatzklinge für Folienschneider	X	12	325356010245	1,60

KLAPPMESSER

KLAPPMESSER FATMAX® PRO TWIN BLADE, EINZIEHBARE KLINGEN

STANLEY
FATMAX



- Vielseitig einsetzbares Klappmesser mit zwei Klingen (Trapez- und Hakenklinge)
- Schnelles Wechseln der Klingen ohne Werkzeug – höhere Effizienz und Geschwindigkeit
- Kann zu einer kompakten Größe eingeklappt werden, bequemes Verstauen und hohe Ergonomie
- Jeweils 2 Haken- und Trapezklingen im Lieferumfang enthalten

Artikel-Nr.	Länge in mm	☒	☒	📦	€
XTHT0-10502	180	X	6	3253560105020	21,00

KLAPPMESSER FATMAX® AUTOMATISCHE ÖFFNUNG, EINZIEHBARE KLINGE

STANLEY
FATMAX



- Automatisches Aufklappen durch einfache Knopfbedienung
- Schneller Klingenwechsel ohne Werkzeug
- Klinge in drei Positionen fixierbar
- Bis zu 3 Ersatzklingen im Handgriff verstaubar
- Gürtelclip

Artikel-Nr.	Länge in mm	☒	☒	📦	€
FMHT0-10320	240	X	6	3253560103200	18,80

KLAPPMESSER FATMAX®, EINZIEHBARE KLINGE

STANLEY
FATMAX



- Ergonomisches Design – sicherer Halt auch bei kraftvollem Einsatz
- Schneller Klingenwechsel ohne Werkzeug
- Ersatzklingen im Handgriff verstaubar
- Bandschneider zum Öffnen von Boxen ohne Beschädigung des Inhalts
- 3 Trapezklingen im Lieferumfang enthalten
- Gürtelclip

Artikel-Nr.	Länge in mm	☒	☒	📦	€
0-10-825	140	X	6	3253560108250	18,10

KLAPPMESSER FATMAX®, FESTSTEHENDE KLINGE

STANLEY
FATMAX



- Ergonomisches Design – sicherer Halt und kraftschonender Einsatz auch bei schweren Materialien
- Metallkorpus für lange Haltbarkeit
- Weichstoffeinsätze und Daumenkissen für Komfort und Kontrolle
- Leichtzugängliches Magazin zum Verstauen von neuen und verbrauchten Klingen
- 1 Trapezklinge im Lieferumfang enthalten
- Gürtelclip

Artikel-Nr.	Länge in mm	☒	☒	📦	€
FMHT0-10827	170	X	6	3253560108274	16,30

KLAPPMESSER, EINZIEHBARE KLINGE

NEU



- Gebogener Aluminiumkörper: Verbesserte Ergonomie für mehr Komfort beim Schneiden, leicht und langlebig
- Leichter und schneller Wechsel der Klinge per Druckknopf
- Einhändiges Öffnen / Schließen
- Kompaktes Design ohne Klappenmagazin
- Gürtelclip für eine bequeme Aufbewahrung

Artikel-Nr.	Länge in mm				€
STHT10424-0	170	X	1	3253560104245	8,90

QUICKSLIDE™ SPORTMESSER



- Ideal für zahlreiche Anwendungen in Beruf und Freizeit
- Attraktives Design und hohe Funktionalität
- Klinge und Führung werden gemeinsam ein- und ausgeschoben
- Ergonomischer Metallkörper – geformt für maximale Kraftübertragung
- Kompakte Abmessungen
- Klappenwechsel ohne Werkzeug
- Mit Gürtelclip
- Geeignet für alle Standardklingen

Artikel-Nr.	Länge in mm	Beschreibung				€
0-10-810	145	Messer	X	6	3253560108106	17,00
9-10-810	145	Thekendisplay (12 Stück)	-	12	3253569108107	16,80

SPORTMESSER

EIN ATTRAKTIVES PROGRAMM VON HANDLICHEN TASCHEN-, ARBEITS- UND SPORTMESSERN – IDEAL FÜR EINEN GROSSEN ANWENDUNGSBEREICH.

FATMAX® OUTDOOR SPORTMESSER

STANLEY
FATMAX



- Konzipiert für den kraftvollen Einsatz
- Kombinationsklinge – gezahnte Sportklinge 80 mm
- Ergonomisch und schlank geformter Aluminiumkörper mit Aussparungen für die Finger
- Klinge aus rostfreiem Stahl
- Sicherheitsverriegelung der Klinge – kein versehentliches Einklappen der Klinge

Artikel-Nr.	Länge in mm				€
FMHT0-10311	194	X	6	3253560103118	23,40

QUICKSLIDE™ II SPORTMESSER



- Das ideale Sportmesser für Arbeit und Freizeit
- Gezahnte Sportklinge in 75 mm (3") Länge und Trapezklinge
- Klingenschieber aus Zink für Stärke und Haltbarkeit
- Schneller Klappenwechsel ohne Werkzeug
- Ergonomischer Griff – leichtes Öffnen der Sportklinge mit einer Hand
- Klingenschieber der Standardklinge bequem mit Daumen zu betätigen
- Sicherheitsverriegelung der Sportklinge – kein versehentliches Öffnen
- Sicherheitssystem verhindert gleichzeitiges Öffnen beider Klappen

Artikel-Nr.	Länge in mm	Beschreibung				€
0-10-813	120	Messer	X	2	3253560108137	23,40
9-10-813	120	Thekendisplay (12 Stück)	X	12	3253569108138	22,30

SPEZIAL-MESSER

RUNDKLINGEN-CUTTER



- Ideal zum Schneiden von Geraden und Bögen in alle Richtungen
- Für Stoffe, Textilien, Leder, Folien uvm.
- Ergonomischer, rutschfester Handgriff
- Geeignet für Rechts- und Linkshänder
- Robuste Rundklinge angeschliffen und geschärft
- Geeignet für handelsübliche 45 mm Rundklingen

Artikel-Nr.	Länge in mm				€
STHT0-10194	175	X	4	3253560101947	18,10

HOBBYMESSER



- Speziell für sehr genaue Schneidearbeiten
- Mit rundem Metallgriff

Artikel-Nr.	Länge in mm				€
0-10-401	120	X	6	3253560104016	4,30

HOBBYMESSER MIT EINKLAPPBARER KLINGE



- Metall-Körper
- Mit Arretierungsmechanismus ausgestattet
- Klappen können ausgewechselt werden
- 2 Klappen (11-221) im Lieferumfang enthalten

Artikel-Nr.	Länge in mm				€
0-10-598	105	X	12	5000366105987	11,50

KLINGEN

DIE STANLEY® CARBIDE™ TECHNOLOGIE – BIS ZU 10x LANGLEBIGER ALS STANDARD-KLINGEN





Hochgeschwindigkeitsapparaturen garantieren eine haltbare und widerstandsfähige Schneide

Mit einem Hochleistungslaser wird pulverförmiges Wolframcarbid auf der Schneide aufgebracht

Mit Diamant-Schleifradern wird der optimale Schliff der CARBIDE-Klinge erzielt

Beschichtete Schneidkante - bruchfest und flexibel bei maximaler Härte

FUNKTIONEN & VORTEILE

- Die beste Klinge auf der Baustelle!
- Bis zu 10x langlebiger als Standardklingen
- Nur Diamanten sind langlebiger und härter
- Wolframcarbid-beschichtete Schneide - Maximale Leistung und Härte bei voller Flexibilität und Bruchfestigkeit

ABBRECHKLINGEN

CARBIDE™ ABBRECHKLINGE FATMAX® PRO

STANLEY
FATMAX

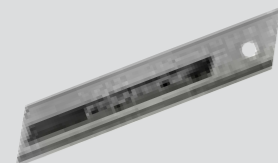

- Langlebige Klinge von STANLEY® – bis zu 10x langlebiger als Standardklingen
- Wolframcarbidbeschichtete Hartmetalllegierung aufgetragen durch einen Hochleistungslaser
- Nur Diamanten sind langlebiger und härter
- Beschichtete Schneidkante – bruchfest und flexibel bei maximaler Härte

Artikel-Nr.	Größe in mm	Beschreibung	☒	☒	☒	€
STHT0-11818	18	5 Stück (SB-verpackt)	X	10	3253560118181	7,90
STHT2-11818	18	10 Stück im Spender (SB-verpackt)	X	10	3253562118189	11,50
STHT8-11818	18	50 Stück in Box	X	10	3253568118183	37,20
STHT0-11825	25	5 Stück (SB-verpackt)	X	10	3253560118259	12,60
STHT3-11825	25	20 Stück (SB-verpackt)	X	10	3253563118256	35,30

ABBRECHKLINGE FATMAX®

STANLEY
FATMAX



- Patentierte, induktionsgehärtete Schneide. Schärfere Schnitte, höhere Haltbarkeit, längere Lebensdauer
- Ideal für eine Vielzahl von Materialien (z.B. Papier, Karton, Leder, Folien und Kunststoffe)
- Bis zu 2x langlebiger*

*Bei normaler Verwendung im Vergleich mit STANLEY® Standard ABBRECHKLINGEN

Artikel-Nr.	Größe in mm	Beschreibung	☒	☒	☒	€
0-11-718	18	5 Stück (SB-verpackt)	X	10	3253560117184	3,90
1-11-718	18	100 Stück in 10 Spendern à 10 Stück	-	12	3253561117183	49,40
3-11-718	18	50 Stück in Box	-	1	3253563117181	18,50
0-11-725	25	5 Stück ohne Spender, SB-Karte	X	6	3253560117252	6,00
2-11-725	25	10 Stück im Spender, SB-Karte	X	10	3253562117250	9,70
3-11-725	25	20 Stück in Kunststoffbox	-	10	3253563117259	17,60

ABBRECHKLINGE

NEU
STHT9-11301 (Thekendisplay)



- Mit gerader Schneide
- 11-301 und 11-325: 7 abbrechbare Segmente (8 Klingenspitzen)
- 11-300: 12 abbrechbare Segmente (13 Klingenspitzen)
- 0,7 mm stark

Artikel-Nr.	Größe in mm	Beschreibung	☒	☒	☒	€
0-11-300	9	SB-Karte Spender (10x1)	X	10	3253560113001	4,20
1-11-300	9	Spender (10x10)	-	1	3253561113000	33,40
2-11-300	9	Spender (5x1)	X	10	3253562113009	3,70
0-11-301	18	10 Stück im Spender (SB-verpackt)	X	10	3253560113018	5,60
2-11-301	18	5 Stück (SB-verpackt)	X	10	3253562113016	3,80
1-11-301	18	Spender (10x10)	-	1	3253561113017	39,90
3-11-301	18	Box (50x1)	-	1	3253563113015	17,70
STHT9-11301	18	Thekendisplay, 50 Spender à 10 Stk.	X	1	3253569113019	189,90
0-11-325	25	SB-Karte Spender (10x1)	X	10	3253560113254	9,30
1-11-325	25	Box (20x1)	-	10	3253561113253	16,90

ABBRECHKLINGE EXTRA STARK, 18 mm



- Mit gerader Schneide
- 7 abbrechbare Segmente (8 Klingenspitzen)
- Extra stark für intensiven Gebrauch
- Spender mit Abbrechvorrichtung und Aufbewahrungsmöglichkeit für verbrauchte Segmente

Artikel-Nr.	Größe in mm	Beschreibung	☒	☒	☒	€
0-11-219	18	SB-Karte Spender (8x1)	X	10	3253560112196	4,80

TRAPEZKLINGEN

CARBIDE™ TRAPEZKLINGE FATMAX® PRO

STANLEY
FATMAX

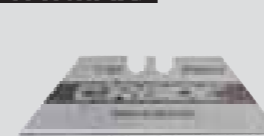

- Langlebige Klinge von STANLEY® – bis zu 10x langlebiger als Standardklingen
- Wolframcarbidbeschichtete Hartmetalllegierung aufgetragen durch einen Hochleistungslaser
- Nur Diamanten sind langlebiger und härter
- Beschichtete Schneidkante – bruchfest und flexibel bei maximaler Härte

Artikel-Nr.	Länge der Klinge in mm	Höhe in mm	Beschreibung	☒	☒	☒	€
0-11-800	62	19	5 Stück, SB-Karte	X	10	3253560118006	6,10
2-11-800	62	19	10 Stück im Spender, SB-Karte	X	10	3253562118004	10,40
8-11-800	62	19	50 Stück im Großspender	X	10	3253568118008	34,60

TRAPEZKLINGE FATMAX®

STANLEY
FATMAX



- Patentierte, induktionsgehärtete Schneide – schärfere Schnitte, höhere Haltbarkeit & längere Lebensdauer
- Ideal für eine Vielzahl von Materialien (z.B. Papier, Karton, Leder, Folien und Kunststoffe)
- Bis zu 75 % schärfer* – bis zu 2x langlebiger* – bis zu 20 % stärker* – Bruchfest bis zu 35 kg**
- Erhältlich im komfortablen Spender zur Wandmontage (4-11-700 (50 Stück), 1-11-700 (100 Stück)) – sichere Entnahme von einzelnen Klingen in der Werkstatt
- Wärmebehandelte Schneide: höhere Widerstandskraft, verlängerte Haltbarkeit
- Neue Geometrie der Klinge – größere Schneidfläche
- Wärmebehandelte Klinge – bruchfest, bleibt flexibel und federt zurück

* Angaben basieren auf Durchschnittswerten im Vergleich mit einer STANLEY® 1992 Standardklinge, ** Basierend auf 3-Punkt-Biegetest

Artikel-Nr.	Länge der Klinge in mm	Höhe in mm	Beschreibung				€
0-11-700	63	20	5 Stück, SB-Karte	X	10	3253560117009	3,10
2-11-700	63	20	10 Stück im Spender, SB-Karte	X	10	3253562117007	5,20
4-11-700	63	20	50 Stück im Großspender	-	1	3253564117005	20,60
1-11-700	63	20	100 Stück im Großspender	-	1	3253561117008	34,20

TRAPEZKLINGE 1991



- Für allgemeine Schneidearbeiten (Papier, Pappe, Leder etc.)

Artikel-Nr.	Länge der Klinge in mm	Höhe in mm	Beschreibung				€
0-11-911	50	19	ohne Lochung, 5 Stück, SB-Karte	X	10	5000366119113	2,40
2-11-911	50	19	ohne Lochung, 10 Stück im Spender, SB-Karte	X	10	3253562119117	3,90
1-11-911	50	19	ohne Lochung, 100 Stück in Kunststoffbox	-	1	3253561119118	28,70

TRAPEZKLINGE 1992



- Für allgemeine und schwere Schneidearbeiten
- Ideal für Teppich, Vinyl und andere Materialien, bei denen eine stärkere Klinge benötigt wird

Artikel-Nr.	Länge der Klinge in mm	Höhe in mm	Beschreibung				€
0-11-921	62	19	ohne Lochung, 5 Stück, SB-Karte	X	10	5000366119212	2,80
2-11-921	62	19	ohne Lochung, 10 Stück im Spender, SB-Karte	X	10	3253562119216	4,90
3-11-921	62	19	ohne Lochung, 10 Stück im einzelnen Spender	-	10	3253563119215	4,70
1-11-921	62	19	ohne Lochung, 100 Stück in Kunststoffbox	-	1	3253561119217	32,90
4-11-921	62	19	ohne Lochung, 400 Stück in Kunststoffbox	-	1	3253564119214	78,20

SICHERHEITSKLINGEN

TRAPEZKLINGE 1992 (GERUNDET)



- Für allgemeine und schwere Schneidearbeiten
- Mit abgerundeten Spitzen

Artikel-Nr.	Länge der Klinge in mm	Höhe in mm	Beschreibung				€
2-11-987	62	19	10 Stück im Spender, SB-Karte	X	10	3253562119872	3,30

HAKENKLINGEN

HAKENKLINGE 1996™

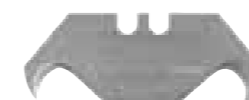

- Besonders geeignet zum Schneiden von Verpackungen, Bodenbelägen und Plastik-Verschalungen

Artikel-Nr.	Länge der Klinge in mm	Höhe in mm	Beschreibung				€
0-11-983	50	19	ohne Lochung, 5 Stück, SB-Karte	X	10	5000366119618	4,00
2-11-983	50	19	ohne Lochung, 10 Stück im Spender, SB-Karte	X	10	3253562119834	7,00
1-11-983	50	19	ohne Lochung, 100 Stück in Kunststoffbox	-	1	3253561119835	54,50

SPEZIALKLINGEN

KLINGE FÜR RUNDKLINGEN-CUTTER, 45 mm



- 45 mm Klinge für Rundklingen-Cutter (Artikel: STH0-10194) und handelsübliche Modelle
- 1 Klinge im Lieferumfang enthalten

Artikel-Nr.	Durchmesser in mm	Beschreibung				€
STH0-11942	45	1 Stück, SB-verpackt	X	4	3253560109424	5,80

KLINGE FÜR HOBBYMESSER



- Ersatzklinge aus gehärtetem Stahl für Hobbymesser 0-10-401
- Spitzwinkelige Klinge für präzise Schnitte

Artikel-Nr.	Länge der Klinge in mm	Beschreibung				€
0-11-411	45	3 Stück, SB-Karte	X	10	3253560114114	3,50

KLINGE 5901



- Mit gerader Schneide

Artikel-Nr.	Länge der Klinge in mm	Beschreibung				€
0-11-221	60	3 Stück, SB-Karte	X	10	3253560112219	3,50
1-11-221	60	50 Stück in Box	-	1	3253561112218	36,70

KONKAVKLINGE 5192



- Spezielle Form für präzises Schneiden bei Schablonen etc.
- Besonders wichtig z.B. bei Lederarbeiten

Artikel-Nr.	Länge der Klinge in mm	Höhe in mm	Beschreibung				€
1-11-952	60	19	100 Stück in Box	-	1	3253561119521	56,90

SONSTIGE SCHNEIDWERKZEUGE

FENSTERSCHABER

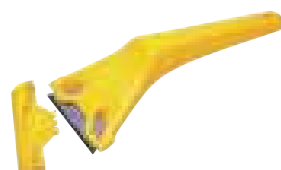

- Halter aus gelbem Kunststoff mit auswechselbarer Klinge
- Zum Entfernen von Farbe und Aufklebern auf Glas
- Mit Schutzkappe und Klinge 1992 (11-916)

Artikel-Nr.	Breite der Klinge in mm	Länge in mm				€
0-28-590	60	170	X	12	5000366105932	3,20

PROFESSIONELLER GLASSCHABER



- Robuster Halter aus rostfreiem Edelstahl
- Klinge kann einfach herausgeschoben und fixiert werden
- Ersatzklingen leicht auswechselbar
- Zum Entfernen von Farb- und Plakatresten usw. auf Glas, Türen, Fliesen usw.
- Schiebbar und fixierbar
- 10 Klingen im Lieferumfang enthalten

Artikel-Nr.	Beschreibung				€
0-28-500	Professioneller Glasschaber, Länge 155 mm	X	10	3253560285005	5,10
0-28-510	Ersatzklingen für Glasschaber, 10 Stück	X	10	3253560285104	3,70
1-11-515	Ersatzklingen für Glasschaber, 100 Stück	X	100	3253561115158	19,80

KUNSTSTOFFFROHRSCNEIDER



- Schneidet Kunststoffrohre bis 28 mm Durchmesser, Abschlussprofile (Fliesenprofile), Schläuche, Kunststoffprofile und Kabelkanäle
- Präzisionsklinge aus rostfreiem Stahl
- Ergonomischer Griff für maximale Hebelwirkung
- Vielseitig einsetzbares Schneidwerkzeug für eine Vielzahl von Materialien

Artikel-Nr.	Länge in mm				€
0-70-450	298	X	6	3253560704506	30,30

ALLESSCHNEIDER



- Titanbeschichtete Klingen für hohe Lebensdauer
- Bi-Material Griff für Komfort
- Aus einem Stück gefertigt – für hohe Haltbarkeit
- Öffnung durch Federmechanismus
- Zum Schneiden von dünnem Feinblech und Aluminium, PVC, Pappe, Gummi, Leder und dünneren Bodenbelägen, Elektrokabeln, Kunststoffrohren und isolierendem Schaumstoff

Artikel-Nr.	Länge in mm				€
STHT0-14103	255	X	4	3253560141035	17,40

ALLZWECKSCHERE



- Fein gezahnte Klingen für saubere Schnitte und zum festen Halt des Werkstücks
- Klinge aus rostfreiem Stahl für lang anhaltende Schärfe und präzises Schneiden
- Ergonomischer Handgriff für müheloses und komfortables Schneiden
- Schneidet Textilien, Folien, Verpackungsmaterialien und vieles andere

Artikel-Nr.	Länge in mm				€
STHT0-14102	240	X	4	3253560141028	9,30

MESSERHOLSTER

MESSERHOLSTER FATMAX®

STANLEY
FATMAX



- Starkes, schneidfestes 600 Denier Polyester für eine lange Lebensdauer
- Reibungs- und schnittfeste Innenseiten
- Stabile, robuste Nähte – haltbar und langlebig
- Starker Gürtelclip
- Kleines Zusatzfach zur Aufbewahrung von Ersatzklingen
- Für alle STANLEY® Messertypen geeignet

Artikel-Nr.	Beschreibung				€
0-10-028	Messerholster FATMAX®	X	6	3253560100285	12,00

BLECHSCHEREN

BLECHSCHERE FATMAX®

STANLEY
FATMAX



- Kunststoffhandgriff aus Bi-Material für mehr Komfort und Abgleitschutz
- Chromveredelte Scherenteile
- Geschmiedete Stahllegierung (Chrom-Molybdän)
- Patentierte Scharnierteile für einfache Handhabung
- Einhandbedienung – automatischer Schnappriegel (löst sich mit Druck auf den Griff)
- Zuschnitte bis 1,2 mm bei Blech und 0,7 mm bei Edelstahl
- Doppelt beschlagene Federung für lange Lebensdauer
- Geeignet für Blech, Aluminium, Kunststoffplatten, Maschendraht, Leder, Kupfer und Plastik

Artikel-Nr.	Beschreibung				€
2-14-562	Blechschere FATMAX®, links (rot), 250 mm	X	6	3253562145628	25,30
2-14-563	Blechschere FATMAX®, gerade (gelb), 250 mm	X	6	3253562145635	25,30
2-14-564	Blechschere FATMAX®, rechts (grün), 250 mm	X	6	3253562145642	25,30
2-14-566	Blechschere FATMAX®, gerade (gelb), 300 mm	X	6	3253562145666	33,90
2-14-567	Blechschere FATMAX®, mit Durchlauf links (rot), 250 mm	X	6	3253562145673	33,90
2-14-568	Blechschere FATMAX®, mit Durchlauf rechts (grün), 250 mm	X	6	3253562145680	33,90

BLECHSCHERE FATMAX® ERGO, 250 mm

STANLEY
FATMAX



- Premium-Blechschere mit niedriger Griffweite – deutliche Reduzierung des Verletzungsrisikos
- Höherer Komfort bei geringerer Ermüdung und Belastung von Sehnen und Bändern
- Verbessertes Design der Schneiden, Kombination aus griffiger und glatter Schneide für hohen Halt im Werkstoff und sauberem Schnittbild
- Neues Hebeldesign – niedriges Profil für maximale Zugänglichkeit bei maximaler Stärke
- Markierungen auf den Schneiden – kein zeitintensives Messen oder Markieren
- Schmale Konstruktion, leicht zu verstauen und zu entnehmen
- Schnelles Öffnen mit einer Hand



Artikel-Nr.	Beschreibung				€
FMHT73755-0	Blechschere FATMAX® ERGO, links (rot)	X	4	3253567375501	30,70
FMHT73756-0	Blechschere FATMAX® ERGO, gerade (gelb)	X	4	3253567375600	30,70
FMHT73557-0	Blechschere FATMAX® ERGO, rechts (grün)	X	4	3253567355701	30,70

SÄGEN



HANDSÄGEN

SÄGEN KANN SO EINFACH SEIN



HOHE STABILITÄT UND PRÄZISION
0,7 mm starkes Sägeblatt



VERSCHRAUBTER UND VERSCHWEISSTER GRIFF
Aus Bi-Material – für maximale Sicherheit und hohen Komfort



VERBESSERTE 2X HARTPOINT-VERZÄHNUNG
Für längere Nutzungsdauer

AGGRESSIVE VERZÄHNUNG MIT 3 SCHNEIDKANTEN
Für schnelleres und genaueres Sägen



SÄGEN FÜR GROBE KONSTRUKTIONARBEITEN

Bretter
Stützbalken
Ansatzrahmen
Spanplatten
Grünes Holz
Gipskartonplatten
Gasbetonsteine



SÄGEN FÜR FEINARBEITEN

Parkett
Sockelleisten
Wandverkleidung
Zargen
Paneele
Bodenbeläge
PVC-Rohre



SÄGEN FÜR SPEZIALARBEITEN

Laminat
Trockenbau



	ANWENDBUNGsbEREICH	ZÄHNUNG
KONSTRUKTION	Allgemeine Konstruktionsarbeiten, Zimmereiarbeiten, Ständerwerke, Balken, Bohlen, grober Zuschnitt	GROBE ZÄHNUNG 7 Zähne pro Inch
ENDBEARBEITUNG	Zargen, Wand- und Deckenverkleidungen, Bodenbeläge, Laminat und Parkett, PVC	FEINE ZÄHNUNG 11 Zähne pro Inch
SPEZIALAUFGABEN	Bodenbeläge, PVC- und Kunststoffrohre, Gipskartonplatten und Trockenbauelemente, Gasbeton	SPEZIALSÄGEN Mit verschiedenen Zahnungen und Zahngrößen für spezifische Aufgaben

HOLZSÄGEN

FATMAX® GEN2 HANDSÄGE APPLIFLON®

STANLEY
FATMAX



- Tri-Material Handgriff – Aluminiumverstärkung garantiert eine hohe Stabilität
- Verbesserte 2X Hardpoint-Verzahnung für längere Nutzungsdauer
- Aggressive Verzahnung mit 3 Schneidkanten für schnelleres und genaueres Sägen auf Hieb und Stoß
- 45°- und 90°-Anschlag
- 7 Zähne/Inch für grobe Arbeiten und 11 Zähne/Inch für feine Arbeiten
- 1 mm dickes Sägeblatt für hohe Stabilität und Präzision
- Appliflon® Beschichtung für schnelles Sägen und optimalen Rostschutz
- Klingenschutz aus Kunststoff

Artikel-Nr.	Länge in mm	Anzahl Zähne/Inch	☞	☒	📦	€
2-20-528	380	7	-	4	3253562205285	37,60
2-20-529	500	7	-	4	3253562205292	41,00
2-20-530	550	7	-	4	3253562205308	42,60
2-20-533	450	11	-	4	3253562205339	41,40

JETCUT® HANDSÄGE



- Verschraubter und verschweißter Griff aus Bi-Material für maximale Sicherheit und hohen Komfort
- Verbesserte 2X Hardpoint-Verzahnung für lange Nutzungsdauer
- Aggressive Verzahnung mit 3 Schneidkanten für schnelles und genaues Sägen
- 45°- und 90°-Anschlag
- 7 Zähne/Inch für grobe Arbeiten und 11 Zähne/Inch für feine Arbeiten
- 0,7 mm starkes Sägeblatt für höhere Stabilität und Präzision

Artikel-Nr.	Länge in mm	Anzahl Zähne/Inch	☞	☒	📦	€
2-15-281	380	7	-	6	3253562152817	21,10
2-15-283	450	7	-	6	3253562152831	22,60
2-15-288	500	7	-	6	3253562152886	24,00
2-15-289	550	7	-	6	3253562152893	24,70
2-15-594	380	11	-	6	3253562155948	21,10
2-15-595	450	11	-	6	3253562155955	22,60
2-15-599	500	11	-	6	3253562155993	24,00
2-15-244	550	11	-	6	3253562152442	25,20

JETCUT™ LAMINATSÄGE



- Spezialsäge zum Bearbeiten von Laminat
- Reduzierter Reibungswiderstand durch beschichtetes Sägeblatt
- Verschraubter und verschweißter Griff aus Bi-Material für maximale Sicherheit und hohen Komfort
- Verbesserte 2X Hardpoint-Verzahnung für längere Nutzungsdauer
- Aggressive Verzahnung mit 3 Schneidkanten für schnelleres und genaueres Sägen
- 45°- und 90°-Anschlag
- 11 Zähne/Inch für besonders saubere Kanten, Hartholz, laminierte Bretter und Kunststoff
- Gruppenverzahnung für extrem schnelles Sägen
- 0,7 mm starkes Sägeblatt für höhere Stabilität und Präzision

Artikel-Nr.	Länge in mm	Anzahl Zähne/Inch	☰	☒	📊	€
2-20-180	450	11	-	6	3253562201805	21,80

SHARPCUT™ HANDSÄGE



- Verschraubter und verschweißter Griff aus Bi-Material für maximale Sicherheit und hohen Komfort
- Verbesserte 2X Hardpoint-Verzahnung für lange Nutzungsdauer
- Aggressive Verzahnung mit 3 Schneidkanten für schnelles und genaues Sägen
- 45°- und 90°-Anschlag
- 7 Zähne/Inch für grobe Arbeiten und 11 Zähne/Inch für feine Arbeiten
- 0,85 mm starkes Sägeblatt für höhere Stabilität und Präzision

Artikel-Nr.	Länge in mm	Anzahl Zähne/Inch	☰	☒	📊	€
STHT20367-1	500	7	-	1	3253561203671	11,90
STHT20369-1	380	11	-	1	3253561203695	10,90
STHT20370-1	450	11	-	1	3253561203701	12,90

FEIN-, RÜCKEN- & FURNIERSÄGEN

FEINSÄGE FATMAX®, UMLEGBAR

STANLEY
FATMAX



- Extra breites Blatt für stabile Sägenführung
- Mit Stahl verstärkter Rücken für gerade Schnitte
- Umlegbarer Handgriff für verbesserten Zugang in beengten Räumen
- Neuer, ergonomisch geformter Handgriff für komfortablen Einsatz
- Gefederter Druckschalter für den schnellen Wechsel des Handgriffs von links auf rechts

Artikel-Nr.	Länge in mm	Höhe in mm	Anzahl Zähne/Inch	☰	☒	📊	€
0-15-252	250	55	13	-	6	3253560152529	12,60

RÜCKEN- UND FURNIERSÄGE FATMAX®

STANLEY
FATMAX



- Ideal für alle Holztypen, Lamine, Plastik- und Kunststoffrohre
- 0,7 mm dickes Sägeblatt für hohe Stabilität und Präzision
- Feine Zahnung mit 13 Zähne/Inch
- Verschraubter und verschweißter Handgriff aus schlagfestem ABS Kunststoff – für maximale Sicherheit und hohen Komfort
- 45°- und 90°-Anschlag – schneller Bezugspunkt für Schnitte
- Aggressive Verzahnung mit 3 Schneidkanten für schnelleres und genaueres Sägen
- Sägt auf Zug und Stoß
- Ergonomischer Handgriff mit Fingeraussparung ermöglicht kontrollierten Schnittbeginn

RÜCKENSÄGE FATMAX®

Artikel-Nr.	Länge in mm	Anzahl Zähne/Inch	☰	☒	📊	€
2-17-202	350	13	X	6	3253562172020	22,00

FURNIERSÄGE FATMAX®

Artikel-Nr.	Länge in mm	Anzahl Zähne/Inch	☰	☒	📊	€
2-17-204	300	13	X	6	3253562172044	20,20

STICHSÄGEN

STICHSÄGE FATMAX®

STANLEY
FATMAX



- Hochwertige Stichsäge für den Trockenbau und weitere Einsatzbereiche
- Geschärfte Spitze und starkes Blatt zum leichten Durchstoßen von Gipskarton
- Aggressive JetCut™ Verzahnung mit 3 Schneidkanten für schnelles und genaues Sägen
- Ergonomisch geformter Handgriff aus Bi-Material
- Großes Polster am Griffende für leichtes Drehen der Klinge im Gipskarton
- 2-20-556: Säge und Tasche / 7-20-556: Display (10x 2-20-556)

Artikel-Nr.	Länge in mm	Anzahl Zähne/Inch				€
0-20-556	355	7	X	6	3253560205560	19,00
2-20-556	355	7	X	6	3253562205568	21,80
7-20-556	355	7	-	10	3253567205563	21,80

KLAPP-STICHSÄGE FATMAX®

STANLEY
FATMAX



- Hochwertige Stichsäge für den Trockenbau und weitere Einsatzbereiche
- Geschärfte Spitze und starkes Blatt zum leichten Durchstoßen von Gipskarton
- Aggressive JetCut™ Verzahnung mit 3 Schneidkanten für schnelles und genaues Sägen
- Ergonomisch geformter Handgriff aus Bi-Material
- Großes Polster am Griffende für leichtes Drehen der Klinge im Gipskarton
- Blatt sicher in 3 Positionen fixierbar (90°, 135°, 180°) für maximale Flexibilität und Einsatz auch in Ecken
- Einklappbares Blatt für erhöhte Sicherheit

Artikel-Nr.	Länge in mm	Anzahl Zähne/Inch				€
FMHT0-20559	355	7	X	6	3253560205591	17,40

STICHSÄGE STANLEY®

- Stichsägen für den Trockenbau und weitere Einsatzbereiche
- Geschärfte Spitze und stärkeres Blatt zum leichten Durchstoßen von Gipskarton
- Aggressive Verzahnung für schnelles und genaues Sägen

STICHSÄGE MIT KUNSTSTOFFGRIFF



Artikel-Nr.	Länge in mm	Anzahl Zähne/Inch				€
0-15-556	152	6	X	6	3253560155568	10,70

STICHSÄGE MIT ERGONOMISCHEN HOLZGRIFF



Artikel-Nr.	Länge in mm	Anzahl Zähne/Inch				€
0-15-206	152	6	X	6	3253560152062	9,60

STICHSÄGE FATMAX®

STANLEY
FATMAX



- Kompass-Säge zum Ausarbeiten von Figuren, Schnittmustern und Formen
- 0,7 mm dickes Sägeblatt (Grobe Zahnung mit 9 Zähne/Inch) für hohe Stabilität und Präzision
- Handgriff aus schlagfestem ABS Kunststoff – robust und haltbar
- Optimale Kontrolle beim Sägebeginn und bei Detailarbeiten mit minimalem Krafteinsatz
- Ergonomischer Handgriff mit Fingeraussparung, nützlich für höhere Kontrolle
- Verschraubter und verschweißter Griff aus Bi-Material – maximale Sicherheit und Komfort

Artikel-Nr.	Länge in mm	Anzahl Zähne/Inch				€
2-17-205	300	9	X	6	3253562172051	17,60

ZUGSÄGEN

JAPANSÄGE FATMAX®

STANLEY
FATMAX



- Sägeblatt mit grober und feiner Zahnung (7 bzw. 14 Zähne/Inch)
- JetCut™ Verzahnung – aggressiv durch 3 Schneidflächen für schnelles und genaues Sägen
- Bi-Material-Griff – ergonomisch durch DynaGrip™
- Flexibles Sägeblatt für schwierige Arbeiten – nachschärfbar
- Sägeblattwechsel ohne Werkzeug – Austausch durch Drücken der Arretiertaste

JAPANSÄGE FATMAX® FEIN & GROB

Artikel-Nr.	Länge in mm	Anzahl Zähne/Inch				€
0-20-501	600	14 / 7	X	4	3253560205010	39,40



JAPANSÄGE FATMAX® FEIN

Artikel-Nr.	Länge in mm	Anzahl Zähne/Inch				€
0-20-500	600	14	X	4	3253560205003	34,10

MINI ZUGSÄGE FATMAX®

STANLEY
FATMAX



- Mini Zugsäge zum Durchtrennen von Zapfen und Überlappungsverbindungen, besonders geeignet für präzise und feine Schnitte
- Biegsames Blatt für flüssiges Schneiden von Zapfen und Holzdübeln
- 23-Punkt Zahngeometrie für schnelle und saubere Schnitte auf Zug
- Neuer, ergonomisch geformter Handgriff für komfortablen Einsatz
- Doppelseitiges Sägeblatt für bequemes Sägen von links oder rechts

Artikel-Nr.	Länge in mm	Anzahl Zähne/Inch				€
0-20-331	120	17 / 23	X	6	3253560203313	18,90

BÜGELSÄGEN

BÜGELSÄGE HP FLEAMZAHNUNG



- Ovaler, röhrenförmiger Stahlrahmen widersteht Verbiegen und Verdrehen
- Einfaches Auswechseln des Blattes durch Spannsystem
- Mit ergonomisch geformtem Spanngriff und integriertem Handschutz aus schlagfestem Kunststoff
- Durch Fleam-Verzahnung besonders für gelagerte Konstruktionsbalken aus Hartholz geeignet
- Blätter aus hochwertigem Schwedenstahl, gehärtete Zahnschneiden mit extrem hoher Standzeit

Artikel-Nr.	Länge in mm				€
1-15-529	530	-	5	3253561155291	21,00
1-15-533	750	-	5	3253561155291	24,80

BÜGELSÄGE HP STANDARD HOBELZAHNUNG



- Durch Hobelzahnung besonders für grünes Holz geeignet
- Ovaler, röhrenförmiger Stahlrahmen für mehr Stabilität
- Einfaches Auswechseln des Blattes durch Spannfixiersystem
- Hardpoint-Hobelzahnung – lange Nutzungsdauer ohne Schärpen
- Mit integriertem Handschutz aus Stahl
- Sägeblatt mit 1 Zahn pro Inch ausgestattet

Artikel-Nr.	Länge in mm				€
1-15-379	530	-	12	3253561153792	10,20
1-15-368	610	-	12	3253561153686	10,90
1-15-403	750	-	12	3253561154034	11,50

BÜGELSÄGE HP FÜR METALL & HOLZ

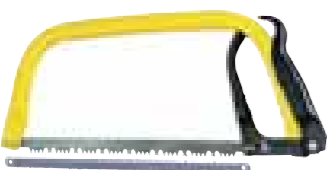

- Metallsägeblatt und Holzsägeblatt im Lieferumfang enthalten
- Knöchelschutz aus Metall
- Aus hochwertigem Stahl
- Hardpoint-Verzahnung für längere Nutzungsdauer ohne Schärpen
- Schnelles Wechseln und Spannen des Sägeblattes

Artikel-Nr.	Länge in mm	Beschreibung				€
1-20-447	300	Bogensäge mit Sägeblatt für Metall und Holz	-	12	3253561204470	10,30
1-20-437	300	Ersatzsägeblatt für Holz	-	10	3253561204371	2,40

METALLSÄGEN

MULTIFUNKTIONSSÄGE FATMAX®

STANLEY
FATMAX



- Hochwertige Multifunktionssäge für den professionellen Anwender, umstellbar in 5 Positionen
- 150 kg Sägeblattspannung
- Standardnutzung: Bügelsäge für Metall mit tiefer Ausladung (normale Position)
- Verwendung als Kurzsäge bei Arbeiten in begrenzten Räumen – Umbau ohne Werkzeug
- Aufbewahrung der Sägeblätter im Korpus
- Schnelles Umstellen des Sägeblattes in 45°- und 90°-Position

Artikel-Nr.	Länge des Sägeblatts in mm	Länge in mm	Anzahl Zähne/Inch	Maximale Schnittleistung in mm				€
0-20-108	300	430	24	120	-	2	3253560201081	32,70

METALLSÄGE FATMAX®

STANLEY
FATMAX



- Hochwertige Metallsäge für den professionellen Anwender
- Stabiler Metallbügel
- 150 kg Sägeblattspannung, zusätzliche Spannungseinstellung mit Spannhebel
- Verstellwinkel von 45° für bündiges Abschneiden
- Schneller und einfacher Sägeblattwechsel
- Ergonomischer und rutschfester Handgriff
- Zusätzlicher Stützgriff an der Vorderseite

Artikel-Nr.	Länge des Sägeblatts in mm	Länge in mm	Anzahl Zähne/Inch	Maximale Schnittleistung in mm				€
1-20-531	300	430	24	127	-	2	3253561205316	34,90

METALLSÄGE TURBOCUT



- Metallsäge für den professionellen Anwender
- Stahlbügel
- 80 kg Sägeblattspannung, zusätzliche Spannungseinstellung mit Spannhebel
- Verstellwinkel von 45° für bündiges Abschneiden
- Schneller und einfacher Sägeblattwechsel
- Ergonomischer und rutschfester Handgriff
- Zusätzlicher Stützgriff an der Vorderseite

Artikel-Nr.	Länge des Sägeblatts in mm	Länge in mm	Anzahl Zähne/Inch	Maximale Schnittleistung in mm				€
1-20-110	300	430	24	110	-	2	3253561201103	29,10

METALLSÄGE COMPOSITE



- Metallsäge für den professionellen Anwender
- Leichter und langlebiger Rahmen aus bruchfestem, schlagabsorbierendem Polymer mit Stahlkern
- 70 kg Sägeblattspannung
- Verstellwinkel von 45° für bündiges Abschneiden
- Schneller und einfacher Sägeblattwechsel
- Ergonomischer und rutschfester Handgriff
- Zwei Sägeblatteinstellungen

Artikel-Nr.	Länge des Sägeblatts in mm	Länge in mm	Anzahl Zähne/Inch	Maximale Schnittleistung in mm				€
2-15-892	300	400	18	100	-	6	3253562158925	14,30

METALLBÜGELSÄGE MIT HOLZGRIFF



- Metallbügelsäge mit lackiertem Holzhandgriff
- Vier Sägeblatt-Einstellungen für horizontales und vertikales Sägen
- Traditionelles Spannen mit Flügelmutterschraube
- Standard Lion-Sägeblatt im Lieferumfang enthalten

Artikel-Nr.	Länge des Sägeblatts in mm	Länge in mm	Anzahl Zähne/Inch	Maximale Schnittleistung in mm				€
1-15-123	300	510	24	95	-	5	3253561151231	12,60

METALLBÜGELSÄGE



- 100 kg Sägeblattspannung
- Sägeblatt auf 90° und 180° einstellbar
- Groß dimensionierter Spannkopf
- Robuster Metallrahmen
- Großer Handgriff mit Knöchelschutz

Artikel-Nr.	Länge des Sägeblatts in mm	Anzahl Zähne/Inch	Maximale Schnittleistung in mm				€
1-15-122	300	24	110	-	5	3253561151224	9,30

METALLBÜGELSÄGE JUNIOR MIT PISTOLENDRIF

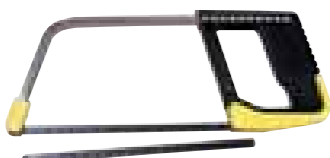

- Stahlrahmen mit Kunststoffhandgriff mit Spannhebel
- Bügelhöhe 80 mm
- Wird mit 2 Sägeblättern geliefert (3-15-905)

Artikel-Nr.	Länge des Sägeblatts in mm	Länge in mm	Beschreibung				€
0-15-218	150	254	Säge	X	10	3253560152185	9,30
3-15-905	150	150	Ersatzblatt (5 Stück auf SB-Karte)	X	10	3253563159051	3,40

MINI-METALLSÄGE MIT PISTOLENDRIF



- 18 kg Sägeblattspannung
- Ergonomischer Bi-Material Handgriff
- Sägeblatt mit 32 Zähne/Inch ausgestattet

Artikel-Nr.	Länge des Sägeblatts in mm				€
1-15-317	150	X	10	3253561153174	11,90

MINI-METALLSÄGE FATMAX®

STANLEY
FATMAX



- Kompakte Mini-Metallsäge mit verstellbarer Blattlänge
- Hohe Zugänglichkeit in engen Bauräumen
- Robuster Stahlrahmen mit ergonomischen Handgriff
- Nutzbar mit Standard 300 mm Sägeblättern
- Blattlänge 300 mm, davon bis 250 mm nutzbar
- Feine Zahnung für die Bearbeitung von Metall oder Kunststoff

Artikel-Nr.	Länge des Sägeblatts in mm				€
0-15-211	300	X	12	3253560152116	13,50

MINI-METALLSÄGE



- Besonders geeignet für Sägearbeiten in beengter Umgebung
- Ergonomisch geformter Handgriff mit Daumenstütze für sicheres, komfortables Sägen und ein akkurates Ergebnis
- 35 mm Sägekapazität
- Geeignet für unterschiedliche Sägeblätter und Sägeblattlänge

Artikel-Nr.	Länge des Sägeblatts in mm	Länge in mm				€
0-20-807	254	300	X	6	3253560208073	10,50

METALLSÄGEBLÄTTER

METALLSÄGEBLATT BI-METALL FATMAX®

**STANLEY
FATMAX**



- Bis zu 3x schärfer & 15x länger haltbarer im Vergleich zu einem Standard-Metallsägeblatt aus Karbonstahl
- Zum Sägen von allen Materialien geeignet

Artikel-Nr.	Länge in mm	Anzahl Zähne/Inch	Beschreibung	☰	☒	📦	€
FMHT0-20194	300	18	2 Stück	-	2	3253560201944	4,50
FMHT0-20195	300	24	2 Stück	-	2	3253560201951	4,50
FMHT0-20196	300	32	2 Stück	-	2	3253560201968	4,50
FMHT2-20209	300	24	10 Stück	-	10	3253562202093	17,40

METALLSÄGEBLATT BI-METALL HSS MOLYBDÄN

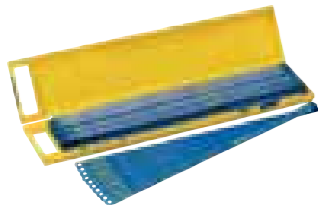

- Bruchsicher, flexibler Rücken
- Zum Sägen von allen Materialien geeignet

Artikel-Nr.	Länge in mm	Anzahl Zähne/Inch	Beschreibung	☰	☒	📦	€
2-15-558	300	24	5 Stück auf Karte	X	5	3253562155580	18,90
1-15-558	300	24	Box mit 100 Stück	-	1	3253561155581	258,00
1-15-559	300	32	Box mit 100 Stück	-	1	3253561155598	258,00

METALLSÄGEBLATT HSS MOLYBDÄN RUBIS



- Zum Sägen von allen Materialien geeignet, vollständig gehärtet zum Bearbeiten von hartem Stahl

Artikel-Nr.	Länge in mm	Anzahl Zähne/Inch	Beschreibung	☰	☒	📦	€
0-15-906	300	24	2 Stück	X	5	3253560159061	6,40
2-15-906	300	24	5 Stück	X	5	3253562159069	13,50
0-15-900	300	1x 18, 3x 24, 1x 32	5 Stück auf Karte	X	5	3253560159009	13,30
1-15-906	300	24	Box mit 100 Stück	-	1	3253561159060	216,20
1-15-907	300	32	Box mit 100 Stück	-	1	3253561159077	216,20

METALLSÄGEBLATT „LION“



- Flexibel einsetzbare Blätter – für leichten Stahl, Messing, Aluminium, Kupfer

Artikel-Nr.	Länge in mm	Anzahl Zähne/Inch	Beschreibung	☰	☒	📦	€
0-15-842	300	24	2 Stück	X	10	3253560158422	4,40
2-15-842	300	24	5 Stück	X	5	3253562158420	8,50
0-15-801	300	1x 18, 3x 24, 1x 32	5 Stück auf Karte	X	5	3253560158019	8,10
1-15-842	300	24	Box mit 100 Stück	-	1	3253561158421	95,40

SPEZIALSÄGEN

KUNSTSTOFFSÄGE FATMAX®

**STANLEY
FATMAX**



- Komfortables Bearbeiten von Kunststoffen, wie Dachrinnen, Rohre uvm.
- Feine Verzahnung mit 11 Zähnen/Inch für saubere Schnitte

Artikel-Nr.	Länge in mm	Anzahl Zähne/Inch	☰	☒	📦	€
2-17-206	300	11	X	6	3253562172068	20,20

DEKUPIERSÄGE FATMAX®

**STANLEY
FATMAX**



- Spezialsäge für die präzise Schnitte in Hart- und Weichholz
- Runder, verchromter Stahlrahmen
- Rahmengröße 170 mm / Sägeblattlänge 160 mm
- Schnelles Auswechseln des Sägeblattes und präzises Spannen
- Ergonomisch geformter Handgriff für komfortablen Einsatz

Artikel-Nr.	Länge in mm	Beschreibung	☰	☒	📦	€
0-15-106	160	Säge	X	6	3253560151065	11,30
0-15-061	160	Ersatzblätter (3 Stück)	X	10	3253560150617	4,80

3-IN-1 SÄGEN SET



- 250 mm/10" Universalsägeblatt mit 11 Zähne/Inch – für allgemeine Holzarbeiten und Anschnitte
- 200 mm/8" Kompass-Sägeblatt mit 9 Zähne/Inch – für feine Arbeiten (Schnittmuster und Formen)
- 150 mm/ 6" Metallsägeblatt mit 24 Zähne/Inch – zum Schneiden von Metallen und Kunststoffen
- Soft-Handgriff für optimalen Halt und Komfort
- Sägeblattwechsel ohne Werkzeug
- Justierbarer Handgriff für optimalen Krafteinsatz und saubere Schnitte
- Blätter sind nicht einzeln verfügbar

Artikel-Nr.	Beschreibung	☰	☒	📦	€
0-20-092	3-in-1 Sägen Set	X	2	3253560200923	20,40

FEINSÄGE FATMAX® 2-IN-1

**STANLEY
FATMAX**



- Besonders geeignet für Sägearbeiten in beengten Räumen
- Für den Einsatz mit Holz- und Metallsägeblättern
- Neuer, ergonomisch geformter Handgriff für komfortablen Einsatz
- Robuste Spannschraube für den schnellen und einfachen Blattwechsel
- Holz- und Metallsägeblatt im Lieferumfang enthalten

Artikel-Nr.	Länge in mm	Beschreibung	☰	☒	📦	€
0-20-220	360	Säge	X	6	3253560202200	12,60
3-20-220	160	Ersatzblätter (2 Stück)	X	4	3253563202207	5,60

TROCKENBAUSÄGEN

FATMAX® GEN2 GIPSKARTONSÄGE APPLIFLON®

STANLEY
FATMAX



- Neuer Tri-Material Handgriff – Aluminiumverstärkung garantiert eine noch bessere Stabilität
- Verbesserte 2X Hardpoint-Verzahnung für längere Nutzungsdauer
- Aggressive Verzahnung mit 3 Schneidkanten für schnelleres und genaueres Sägen
- 45°- und 90°-Anschlag
- 7 Zähne/Inch für schnelles Arbeiten und hohe Qualität am Werkstück
- 1 mm dickes Sägeblatt für höhere Stabilität und Präzision
- Appliflon® Beschichtung für schnelles Sägen und optimalen Rostschutz
- Klingenschutz aus Kunststoff

Artikel-Nr.	Länge in mm	Anzahl Zähne/Inch				€
2-20-534	550	7	-	4	3253562205346	44,00

JETCUT™ GIPSKARTONSÄGE APPLIFLON®



- Ideal zum Zuschneiden von Gipskartonplatten
- Schnelles Gleiten und Schutz vor Rost durch Appliflon® Beschichtung
- Verschraubter und verschweißter Griff aus Bi-Material für maximale Sicherheit und hohen Komfort
- Verbesserte 2X Hardpoint-Verzahnung für längere Nutzungsdauer
- Aggressive Verzahnung mit 3 Schneidkanten für schnelleres und genaueres Sägen
- 45°- und 90°-Anschlag
- Gruppenverzahnung für extrem schnelles Sägen

Artikel-Nr.	Länge in mm	Anzahl Zähne/Inch				€
2-20-149	550	7	-	6	3253562201492	30,80

JETCUT™ GIPSKARTONSÄGE



- Ideal zum Zuschneiden von Gipskartonplatten
- Verschraubter und verschweißter Griff aus Bi-Material für maximale Sicherheit und hohen Komfort
- Verbesserte 2X Hardpoint-Verzahnung für längere Nutzungsdauer
- Aggressive Verzahnung mit 3 Schneidkanten für schnelleres und genaueres Sägen
- 45°- und 90°-Anschlag
- Gruppenverzahnung für extrem schnelles Sägen

Artikel-Nr.	Länge in mm	Anzahl Zähne/Inch				€
2-20-037	550	7	-	6	3253562200372	24,90

PORENBETONSÄGE

PORENBETONSÄGE HP



- Porenbetonsäge mit grober Verzahnung (36 Zähne/Inch)
- Handgriff mit 45°- und 90°-Anschlag
- Handgriff mit drei Schrauben am Blatt befestigt
- Hardpoint-Verzahnung

Artikel-Nr.	Länge in mm	Anzahl Zähne/Inch				€
1-15-441	650	36	-	4	3253561154416	30,00

GEHRUNGSLADEN

GEHRUNGSLADE METALL MIT SÄGE

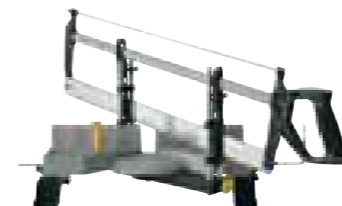

- Druckgegossene Basis
- Speziell gehärtetes, austauschbares Sägeblatt mit extra feiner Universalverzahnung
- Blatt-Spann-Schraube für einfaches Auswechseln der Klinge und zur Sicherung eines genauen Schnittes
- Gehrungseinstellungen: 30°, 45°, 60° und 90°
- Einstellbarer Parallelanschlag
- Komfortgriff
- Schnelles Einspannen der Werkstücke mittels beweglicher Haltenocken
- Sägeblatt mit feiner Verzahnung (13 Zähne/Inch)

Artikel-Nr.	Länge in mm	Maximale Höhe in mm	Beschreibung				€
1-20-800	560	95	Mechanisch justierbare Gehrungslade	-	2	3253561208003	43,70
1-20-809	560	40	Sägeblatt	-	1	3253561208096	7,90

GEHRUNGSLADE KUNSTSTOFF MIT SÄGE

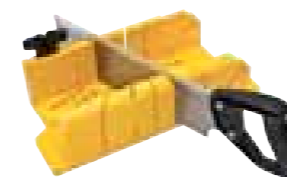

- Gehrungslade aus Kunststoff inklusive Rückensäge
- Patentiertes Haltenocken-System hält das Werkstück sicher an seinem Platz
- Integrierter Sägestopp verhindert Beschädigungen der Lade
- 90°-, 45°- und 22,5°-Winkel einstellbar
- Sägeblatt mit 12 Zähne/Inch ausgestattet

Artikel-Nr.	Länge in mm	Maximale Breite in mm	Maximale Höhe in mm				€
1-20-600	300	130	80	-	6	3253561206009	32,30

GEHRUNGSLADE KUNSTSTOFF



- Gehrungslade aus Kunststoff
- Patentiertes Haltenocken-System hält das Werkstück sicher an seinem Platz
- Integrierter Sägenstopp verhindert Beschädigungen der Lade
- 90°-, 45°- und 22,5°-Winkel einstellbar

Artikel-Nr.	Länge in mm	Maximale Breite in mm	Maximale Höhe in mm				€
1-20-112	310	130	78	-	6	3253561201127	16,90

GEHRUNGSLADE KUNSTSTOFF MIT RÜCKENSÄGE



- Gehrungslade aus Kunststoff mit Aufbewahrungsmöglichkeit für Rückensäge
- Bohrungen zum Befestigen an Werkbänken
- Schlagfester Korpus aus ABS-Kunststoff
- Drei Schnittwinkel: 45°, 90° und 22,5° (Achteck)
- Rückensäge im Lieferumfang enthalten

Artikel-Nr.	Länge in mm	Maximale Breite in mm	Maximale Höhe in mm				€
1-19-800	463	143	95	-	8	3253561198007	16,10

GEHRUNGSLADE HOLZ

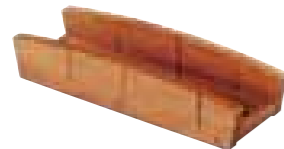

- Traditionelle Gehrungslade aus gedämpften Buchenholz
- Verleimt und geschraubt für höhere Stabilität
- 45°- und 90°-Winkel einstellbar
- Basis vorgebohrt, um die Gehrungslade auf einer Werkbank fixieren zu können

Artikel-Nr.	Länge in mm	Maximale Breite in mm	Maximale Höhe in mm				€
1-19-190	250	62	40	-	2	3253561191909	14,90
1-19-191	300	65	40	-	2	3253561191916	16,70
1-19-192	350	76	40	-	2	3253561191923	19,60



BEITEL, HOBEL & SURFORM



STECHBEITEL

FATMAX® Stechbeitel mit durchgehender Klinge und Schlagkappe für sicheren, langlebigen und optimalen Einsatz bei vielfältigen Anwendungen.

Geschmiedete Klingen mit ausgezeichneter Qualität für höchste Haltbarkeit von Schneidfläche und Kanten. Klingenschutz und Schliff garantieren Bearbeitungen des Werkstücks mit großer Präzision.

Unser Tipp: Klinge mit 25° Schleifwinkel sind für Standardanwendungen ausreichend. Mit einem 30° Schleifwinkel sind FATMAX® Stechbeitel auch als Meißel einsetzbar.

STANDARDWINKEL (25°)



SPITZER WINKEL (30°)

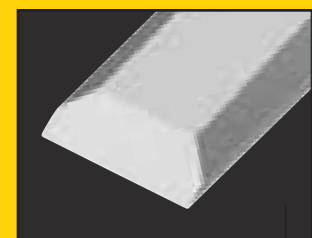

KLINGENSCHUTZ ÜBER DIE GESAMTE LÄNGE für zusätzliche Sicherheit



BI-MATERIAL GRIFF Beschichtungsmaterial Urethan für maximalen Komfort und längere Haltbarkeit

SCHLAGKAPPE AUS STAHL Kann mit einem Hammer beschlagen werden, um höchsten Krafteinsatz zu erzielen

ERGONOMISCHER GRIFF MIT WEICHSTOFFEINLAGEN für festen und rutschfesten Griff und maximale Kontrolle

KLINGE UND SCHLAGKAPPE AUS EINEM STÜCK Optimale Kraftübertragung von der Kappe bis zur Spitze



BEITEL

FATMAX® STECHBEITEL

STANLEY
FATMAX



- Stechbeitel mit durchgehender Klinge („Thru-Tang“)
- Klinge und Schlagkappe aus einem Stück
- Optimale Energieübertragung von der Kappe bis zur Spitze
- Schlagkappe aus Stahl für höchsten Krafteinsatz
- Hochqualitativer Kugellagerstahl – für höchste Haltbarkeit von Schneidflächen und Kanten
- Blatt gemäß ISO-Norm über die gesamte Länge gehärtet und sorgfältig geschliffen
- Ergonomischer, bruchsicherer Griff mit Weichstoffeinsätzen – für festen Griff und maximale Kontrolle
- Entspricht der DIN Norm 5139

Artikel-Nr.	Breite der Klinge in mm	Länge in mm	☐	☒	📊	€
0-16-251	6	125	X	6	3253560162511	20,20
0-16-252	8	125	X	6	3253560162528	20,20
0-16-253	10	125	X	6	3253560162535	20,90
0-16-254	12	125	X	6	3253560162542	20,90
0-16-255	14	125	X	6	3253560162559	21,90
0-16-256	15	130	X	6	3253560162566	21,90
0-16-257	16	130	X	6	3253560162573	22,20
0-16-258	18	135	X	6	3253560162580	22,20
0-16-259	20	135	X	6	3253560162597	23,80
0-16-260	22	135	X	6	3253560162603	23,80
0-16-261	25	155	X	6	3253560162610	25,00
0-16-262	30	155	X	6	3253560162627	27,60
0-16-263	32	155	X	6	3253560162634	29,10
0-16-264	35	155	X	6	3253560162641	31,10
0-16-265	38	165	X	6	3253560162658	33,00
0-16-266	40	165	X	6	3253560162665	35,60
0-16-267	50	165	X	6	3253560162672	40,60

FATMAX® STECHBEITEL-SETS

STANLEY
FATMAX



- Eigenschaften wie oben

FATMAX® STECHBEITEL-SETS, 3-TEILIG

Artikel-Nr.	Beschreibung Sets	☐	☒	📊	€
2-16-268	12, 18, 25 mm	X	6	3253562162687	70,60
2-16-270	10, 15, 20 mm	X	1	3253562162700	67,30

FATMAX® STECHBEITEL-SET, 5-TEILIG

Artikel-Nr.	Beschreibung Set	☐	☒	📊	€
2-16-271	6, 10, 15, 20, 25 mm	X	1	3253562162717	112,90

DYNAGRIP™ STECHBEITEL



- Karbonstahl, geschmiedet – für Stärke und Haltbarkeit
- Gemäß gültiger ISO-Norm über die gesamte Länge gehärtet und geschliffen
- Ergonomischer Handgriff aus Polypropylen mit Elastomer umkleidet
- Schlagfester Griff mit großer Schlagfläche
- Alle Stechbeitel werden mit einem speziellen Finish versehen
- Klingenschutz über die gesamte Länge – für zusätzliche Sicherheit
- Klinge bereits geschärft – für sofortigen Einsatz
- Langer Griff mit Weichstoffeinlage – für bessere Handhabung und Kontrolle
- Schlagkappe aus Stahl – kann mit einem Hammer für zusätzlichen Krafteinsatz beschlagen werden
- Entspricht der DIN Norm 5139

Artikel-Nr.	Breite der Klinge in mm	Länge in mm	☐	☒	📊	€
0-16-870	6	125	X	6	3253560168704	12,30
0-16-871	8	125	X	6	3253560168711	12,30
0-16-872	10	125	X	6	3253560168728	12,60
0-16-873	12	125	X	6	3253560168735	12,60
0-16-874	14	131	X	6	3253560168742	12,60
0-16-875	15	131	X	6	3253560168759	13,20
0-16-876	16	131	X	6	3253560168766	13,90
0-16-877	18	141	X	6	3253560168773	14,20
0-16-878	20	141	X	6	3253560168780	14,80
0-16-879	22	141	X	6	3253560168797	15,10
0-16-880	25	143	X	6	3253560168803	15,70
0-16-881	32	159	X	6	3253560168810	17,60
0-16-882	38	159	X	6	3253560168827	19,60
0-16-889	28	150	X	6	3253560168896	16,40
0-16-890	30	150	X	6	3253560168902	16,70
0-16-891	35	162	X	6	3253560168919	18,50
0-16-892	40	167	X	6	3253560168926	22,00

DYNAGRIP™ STECHBEITEL-SETS IM KOFFER

- Eigenschaften wie oben



DYNAGRIP™ STECHBEITEL-SETS, 3-TEILIG

Artikel-Nr.	Beschreibung Sets	☐	☒	📊	€
2-16-887	10, 15, 20 mm	-	1	3253562168870	44,80
2-16-883	12, 18, 25 mm	X	1	3253562168832	48,00

DYNAGRIP™ STECHBEITEL-SETS, 5-TEILIG

Artikel-Nr.	Beschreibung Sets	☐	☒	📊	€
2-16-885	6, 12, 18, 25, 32 mm	X	1	3253562168856	81,70
2-16-888	6, 10, 15, 20, 25 mm	-	1	3253562168887	78,30

BAILEY® STECHBEITEL



- Lackiertes Eschenholzheft mit Schlagring
- Geschmiedete Klinge mit abgeschrägten Kanten aus gehärtetem Stahl
- Auf der ganzen Länge nachschärfbar
- Kunststoff-Kappe zum Schutz der Schneide
- Entspricht der DIN Norm 5139

Artikel-Nr.	Breite der Klinge in mm	Länge in mm	☐	☒	📊	€
2-16-382	6	125	X	5	3253562163820	13,80
2-16-383	8	132	X	5	3253562163837	14,50
2-16-384	10	132	X	5	3253562163844	14,50
2-16-385	12	132	X	5	3253562163851	14,50
2-16-386	14	140	X	5	3253562163868	15,20
2-16-387	15	140	X	5	3253562163875	15,20
2-16-388	16	140	X	5	3253562163882	15,20
2-16-389	18	150	X	5	3253562163899	15,70
2-16-390	20	150	X	5	3253562163905	16,30
2-16-391	22	150	X	5	3253562163912	16,70
2-16-392	25	160	X	5	3253562163929	17,00
2-16-393	28	160	X	5	3253562163936	18,50
2-16-394	30	160	X	5	3253562163943	18,90
2-16-395	35	170	X	5	3253562163950	20,10
2-16-396	40	170	X	5	3253562163967	21,00

BAILEY® STECHBEITEL-SETS

- Eigenschaften wie oben



BAILEY® STECHBEITEL-SET IM HOCHWERTIGEN HOLZKASTEN, 5-TEILIG

Artikel-Nr.	Beschreibung Set	☐	☒	📊	€
2-16-217	6, 10, 15, 20, 25 mm	X	2	3253562162175	83,60

BAILEY® STECHBEITEL-SET IM KOFFER, 6-TEILIG

Artikel-Nr.	Beschreibung Set	☐	☒	📊	€
1-16-416	6, 10, 12, 16, 20, 25 mm	-	1	3253561164163	79,70

EINHANDHOBEL



FLACHWINKEL-EINHANDHOBEL NR. 9½



- Vollständig justierbarer Einhandhobel (Tiefe, Maulbreite und Winkel)
- Sohle und Seiten geschliffen
- Verstellbare Maulöffnung für Schrupp- und Schlichtarbeiten
- Hobeisenwinkel 20°
- Schnittiefen- und Seiteneinstellung
- Schwarz lackiert

Artikel-Nr.	Länge in mm	Eisenbreite in mm				€
1-12-020	160	40	X	1	3253561120206	66,50

FLACHWINKEL-EINHANDHOBEL NR. 60½



- Einhandhobel speziell für Stirnholz und Kunststoffplatten
- Sohle und Seiten geschliffen
- Verstellbare Maulöffnung für Schrupp- und Schlichtarbeiten
- Schnittiefeinstellung
- Kleiner Schnittwinkel: 13°

Artikel-Nr.	Länge in mm	Eisenbreite in mm				€
1-12-060	152	34	X	1	3253561120602	64,10

EINHANDHOBEL NR. 220



- Sohle und Seiten geschliffen
- Schnittiefeinstellung
- Schnittwinkel 21°
- Schwarz lackiert

Artikel-Nr.	Länge in mm	Eisenbreite in mm				€
1-12-220	178	40	X	1	3253561122200	53,60

EINHANDHOBEL NR. 110



- Sohle und Seiten geschliffen
- Hobeisen von Hand einstellbar
- Arretierung durch Rändelschraube
- Schnittwinkel 30°

Artikel-Nr.	Länge in mm	Eisenbreite in mm				€
1-12-116	180	40	X	1	3253561121166	37,00

EINHANDHOBEL NR. 102



- Leichte Ausführung
- Sohle und Seiten geschliffen
- Hobeisen von Hand einstellbar
- Arretierung durch Rändelschraube
- Schnittwinkel 20°

Artikel-Nr.	Länge in mm	Eisenbreite in mm				€
1-12-102	140	34	-	1	3253561121029	26,10

BANKHOBEL

BANKHOBEL NR. 62



- Klassischer Bankhobel – dank langer Sohle hervorragend zum Abrichten größerer Werkstücke geeignet
- Geeignet für alle Holzarten und Oberflächen
- Griff und Knauf aus Kirschholz (FSC-zertifiziert)
- Einstellschrauben aus massivem Messing
- Sohle (maschinell bearbeitet) und Frosch in einem Stück gegossen
- Hobelkörper aus duktilem Eisenguss
- Verstellbares Hobelmaul
- Klinge aus hochwertigem A2 Stahl – resistenter gegen Schneidenausbrüche
- Hobeisen 4,7 mm stark – kein Flattern beim Hobeln über z.B. Äste
- Hohe Laufruhe

Artikel-Nr.	Länge in mm	Eisenbreite in mm				€
1-12-137	355	50	-	1	3253561121371	241,80

BAILEY® PUTZHOBEL NR. 3, 4 UND 4½



- Bailey® Putzhobel mit glatter Sohle und glattem, schwarz lackiertem Gusseisenkörper
- Sohle und Außenseiten geschliffen
- Maulbreite durch Einstellschraube veränderbar
- Schnitttiefe auf mm Bruchteile genau mit Rändel-Schraube einstellbar
- Horizontale Korrekturen mit Seitenverstellhebel

Artikel-Nr.	Länge in mm	Eisenbreite in mm	☞	☒	📊	€
1-12-003	240	44	X	1	5000366120034	74,20
1-12-004	250	50	X	1	5000366120041	90,70
1-12-045	260	60	-	1	0076174120455	71,40

BAILEY® RAUBANK NR. 5, 6 UND 7



- Glatte Sohle und schwarz lackierter Gusseisenkörper
- Zum Bearbeiten von frischem, harzigem Holz
- Sohle und Außenseiten geschliffen
- Maulbreite durch Einstellschraube veränderbar
- Schnitttiefe auf mm Bruchteile genau mit Rändel-Schraube einstellbar
- Horizontale Korrekturen mit Seitenverstellhebel

Artikel-Nr.	Länge in mm	Eisenbreite in mm	☞	☒	📊	€
1-12-005	355	50	X	1	5000366120058	109,80
1-12-006	455	60	-	1	3253561120060	137,10
1-12-007	560	60	-	1	3253561120077	151,10

HANDYMAN

HANDYMAN PUTZHOBEL



- Glatte Sohle
- Seiten geschliffen
- Maulbreite veränderbar

Artikel-Nr.	Länge in mm	Eisenbreite in mm	☞	☒	📊	€
1-12-204	250	50	X	1	5000366122045	68,60
1-12-205	355	50	X	1	5000366122052	86,20

UNIVERSALHOBEL

UNIVERSALHOBEL RB 5



- Handlicher Hobel mit auswechselbaren Klingen
- Als Block- und Simshobel zu verwenden
- Die Hobelklingen werden im Handgriff aufbewahrt
- Wird mit 2 Hobelklingen geliefert (0-12-378)

Artikel-Nr.	Länge in mm	Eisenbreite in mm	☞	☒	📊	€
0-12-105	150	50	X	2	3253560121051	24,80

UNIVERSALHOBEL RB 10



- Mit glatter Sohle und geschliffenen Seiten
- Als Putz- und Falzhobel zu verwenden
- Mit Feineinstellung
- Aufbewahrung der Klingen im Handgriff
- 6 Hobelklingen im Lieferumfang enthalten

Artikel-Nr.	Länge in mm	Eisenbreite in mm	☞	☒	📊	€
1-12-100	260	50	X	1	5000366121000	75,70

SCHAB- & PUTZHOBEL

SCHABHOBEL 151-152



- Genaue Eiseneinstellung mit Hilfe von 2 Rändelschrauben
- Aus Gusseisen
- Zwei Ausführungen:
 - flacher Boden für konvexe Oberflächen (1-12-151)
 - runder Boden für konkave Oberflächen (1-12-152)

Artikel-Nr.	Eisenbreite in mm	Beschreibung	☞	☒	📊	€
1-12-151	55	Flacher Boden für konvexe Oberflächen	-	1	5000366121512	30,00
1-12-152	55	Runder Boden für konkave Oberflächen	-	1	5000366121529	30,00

PUTZHOBEL



- Mit glatter Sohle und glatten Seiten
- Einfache Einstellung des Eisens durch zwei Klemmschrauben

Artikel-Nr.	Länge in mm	Eisenbreite in mm	☞	☒	📊	€
1-12-033	210	44	X	1	5000366120331	42,50
1-12-034	245	50	X	1	3253561120343	47,40

FEILEN

Unsere STANLEY® Feilen haben die folgenden Eigenschaften:

- Karbon-Stahl für hohe Lebensdauer und dauerhafte Schärfe
- Ergonomischer, rutschfester Handgriff – für hohen Komfort und maximale Sicherheit
- Bi-Material-Handgriff – Griff mit Weichstoffeinlagen für weniger Vibrationen und sicheren Halt
- Aufhängevorrichtung im Griff
- Gefertigt nach DIN 8349 und ISO 234-2:1982

ANSATZFEILE

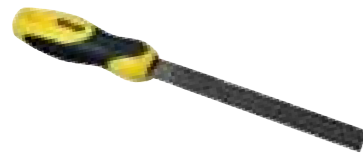

Artikel-Nr.	Länge der Klinge in mm	Beschreibung				€
0-22-486	150	Hieb 1	X	3	3253560224868	7,40
0-22-441	200	Hieb 1	X	3	3253560224417	8,00
0-22-450	150	Hieb 2	X	3	3253560224509	8,20
0-22-451	200	Hieb 2	X	3	3253560224516	8,50
0-22-499	200	Hieb 3	X	3	3253560224998	10,10

HALBRUNDFEILE



Artikel-Nr.	Länge der Klinge in mm	Beschreibung				€
0-22-494	150	Hieb 1	X	3	3253560224943	9,30
0-22-455	150	Hieb 2	X	3	3253560224554	9,70
0-22-501	200	Hieb 1	X	3	3253560225018	10,90
0-22-456	200	Hieb 2	X	3	3253560224561	10,70

RUNDFEILE



Artikel-Nr.	Länge der Klinge in mm	Beschreibung				€
0-22-442	150	Hieb 1	X	3	3253560224424	7,20
0-22-496	150	Hieb 2	X	3	3253560224967	7,50
0-22-443	200	Hieb 1	X	3	3253560224431	7,70
0-22-444	200	Hieb 2	X	3	3253560224448	8,10

DREIKANTFEILE



Artikel-Nr.	Länge der Klinge in mm	Beschreibung				€
0-22-460	200	Hieb 1	X	3	3253560224608	9,60
0-22-461	150	Hieb 2	X	3	3253560224615	8,70
0-22-462	200	Hieb 2	X	3	3253560224622	9,70

VIERKANTFEILE



Artikel-Nr.	Länge der Klinge in mm	Beschreibung				€
0-22-458	150	Hieb 2	X	3	3253560224585	7,70

SÄGENFEILE



Artikel-Nr.	Länge der Klinge in mm	Beschreibung				€
0-22-487	150	Hieb 2	X	3	3253560224875	8,10
0-22-488	150	Hieb 3, schmale Ausführung	X	3	3253560224882	5,90

KETTENSÄGENFEILE



Artikel-Nr.	Länge der Klinge in mm	Beschreibung				€
0-22-491	200	4 mm	X	3	3253560224912	6,90
0-22-492	200	4,8 mm	X	3	3253560224929	7,40

FEILEN-SETS

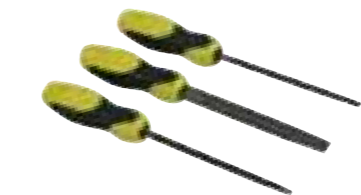

3-TEILIG

Artikel-Nr.	Länge der Klinge in mm	Beschreibung Set				€
0-22-445	150	Ansatzfeile Hieb 1, Halbrundfeile Hieb 1, Dreikantfeile Hieb 1	X	4	3253560224455	18,90

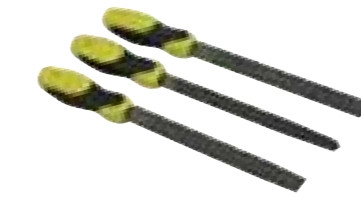

3-TEILIG

Artikel-Nr.	Länge der Klinge in mm	Beschreibung Set				€
0-22-464	200	Ansatzfeile Hieb 2, Halbrundfeile Hieb 2, Dreikantfeile Hieb 2	X	4	3253560224646	31,30



6-TEILIG

Artikel-Nr.	Länge der Klinge in mm				€
0-22-500	150	X	4	3253560225001	7,50

RASPELN

Unsere STANLEY® Raspeln haben die folgenden Eigenschaften:

- Karbon-Stahl für hohe Lebensdauer und dauerhafte Schärfe
- Ergonomischer, rutschfester Handgriff – für hohen Komfort und maximale Sicherheit
- Bi-Material-Handgriff – Griff mit Weichstoffeinlagen für weniger Vibrationen und sicheren Halt
- Öffnung im Griff – für bequemes Verstauen

HOLZRASPEL, FLACHSTUMPF

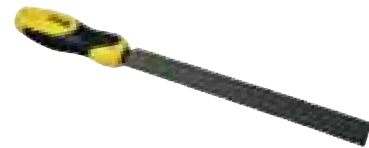

• Gefertigt nach DIN 7263 A

Artikel-Nr.	Länge der Klinge in mm	Beschreibung				€
0-22-465	200	Hieb 1	X	3	3253560224653	10,20
0-22-467	200	Hieb 2	X	3	3253560224677	10,70

HOLZRASPEL, HALBRUND

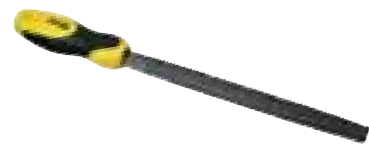

• Gefertigt nach DIN 7263 A

Artikel-Nr.	Länge der Klinge in mm	Beschreibung				€
0-22-469	200	Hieb 1	X	3	3253560224691	13,20
0-22-471	200	Hieb 2	X	3	3253560224714	13,20

HOLZRASPEL, RUND



• Gefertigt nach DIN 7263 E

Artikel-Nr.	Länge der Klinge in mm	Beschreibung				€
0-22-473	200	Hieb 1	X	3	3253560224738	7,40
0-22-475	200	Hieb 2	X	3	3253560224752	8,00

HOLZRASPEL-SET, 3-TEILIG



• Gefertigt nach DIN 7263 A / C / E

Artikel-Nr.	Länge der Klinge in mm	Beschreibung Set				€
0-22-477	200	3-teiliges Set: Holzraspel Hieb 1 flachstumpf, halbrund, rund	X	4	3253560224776	31,30

OBERFLÄCHEN BEARBEITEN



Kaum ein anderes Werkzeug kann für die Oberflächenbearbeitung so vielseitig eingesetzt werden wie SURFORM.

Zum Hobeln, Feilen, Formen, Glätten, Abziehen und Raspeln. Fast alle Werkstoffe können bearbeitet werden. SURFORM Hobelblätter werden nicht nachgeschliffen oder justiert.

Ein einfaches, wirksames und zuverlässiges Werkzeug mit hohem Gebrauchsnutzen.

Die Besonderheit des SURFORM Blattes

Alle SURFORM Werkzeuge haben leicht auswechselbare Blätter mit einer großen Anzahl messerscharfer Stahlschneiden, die das zu bearbeitende Material sauber abheben.

Welches SURFORM Blatt für welche Materialien?

Jedes SURFORM Blatt kann bei Holz, Spanplatten, Sperrholzplatten etc. eingesetzt werden. Für andere Materialien kann jedoch die Verwendung eines Spezialblattes sinnvoll sein, um die beste Schneidleistung zu erzielen.

Die nebenstehende Tabelle hilft bei der Auswahl.

	Standard 21-293	Fein-schnitt 21-393	Halbrund 21-299	Spezial 21-508	Rund 21-291	Fein-schnitt 21-398	Schaber 21-515
Blattlänge	250 mm			250 mm	140 mm	63 mm	
Hartholz	•	•	•		•	•	•
Weichholz	•	•	•		•	•	•
Stirnholz		•				•	
Spanplatten	•		•		•		•
Sperrholzplatten	•		•		•		•
Tischlerplatten	•		•		•		•
Vinyl	•	•	•		•	•	•
Gummi	•		•		•		•
Gips	•	•	•		•	•	•
Thermalite	•		•		•		•
Kreide	•		•		•		•
Fiberglas	•		•	•	•		•
Messing		•		•		•	
Blei		•		•		•	•
Aluminium		•		•		•	
Kupfer		•		•		•	
Weichmetalle				•			
Plastik				•			
Kunststoff-Füllmassen			•	•		•	•
Nylon	•		•		•		•
Linoleum	•		•		•		•
Keramik		•				•	
SURFORM Werkzeug-Art.-Nr.	21-122 21-103 21-295 21-296			21-297	21-399 21-104 21-102	21-115	

SURFORM METALL

SURFORM KOMBIHOBEL



- Mittels des umdrehbaren Kunststoff-Handgriffs als Hobel oder als Feile zu verwenden
- Ersatzblatt 5-21-293 im Lieferumfang enthalten
- Passende Ersatzblätter: 5-21-508, 5-21-393, 5-21-293, 5-21-299 je nach Werkstoff

Artikel-Nr.	Länge der Klinge in mm	Länge in mm				€
5-21-122	255	310	X	2	3253565211221	23,40

SURFORM STANDARDHOBEL



- Mit festem Kunststoff-Handgriff
- Ersatzblatt 5-21-293 im Lieferumfang enthalten
- Passende Ersatzblätter: 5-21-508, 5-21-393, 5-21-293, 5-21-299 je nach Werkstoff

Artikel-Nr.	Länge der Klinge in mm	Länge in mm				€
5-21-296	255	315	X	2	3253565212969	21,60

SURFORM BLOCKHOBEL



- Handliches Werkzeug für die Bearbeitung von Ecken und kleineren Flächen
- Umstellbares Blatt
- Passendes Ersatzblatt: 5-21-398

Artikel-Nr.	Länge der Klinge in mm	Länge in mm				€
5-21-399	140	155	X	2	3253565213997	14,00

SURFORM STANDARDFEILE



- Mit festem Kunststoff-Handgriff
- Für verschiedene Materialien geeignet
- 1 Ersatzblatt wird mitgeliefert
- Passende Ersatzblätter: 5-21-508, 5-21-393, 5-21-293, 5-21-299 je nach Werkstoff

Artikel-Nr.	Länge der Klinge in mm	Länge in mm				€
5-21-295	255	440	X	2	3253565212952	19,60

SURFORM RUNDFEILE



- Speziell zum Vergrößern von Löchern und zum Bearbeiten unregelmäßiger Flächen
- Fester Kunststoff-Handgriff
- Passendes Ersatzblatt: 5-21-291

Artikel-Nr.	Länge der Klinge in mm	Länge in mm				€
5-21-297	250	365	X	2	3253565212976	15,40

SURFORM KUNSTSTOFF

- Alle STANLEY® Surformen haben die folgenden Eigenschaften:
- Das Blatt ist einfach und ohne zusätzliches Werkzeug auszuwechseln
 - Passendes Ersatzblatt: 5-21-398 (140 mm) und 5-21-393 (250 mm)

5

SURFORM HOBBYHOBEL



Artikel-Nr.	Länge der Klinge in mm	Länge in mm				€
5-21-103	255	270	X	6	3253565211030	12,80

SURFORM HOBBYBLOCKHOBEL



Artikel-Nr.	Länge der Klinge in mm	Länge in mm				€
5-21-104	140	155	X	6	3253565211047	9,00

SURFORM HOBBYFEILE



Artikel-Nr.	Länge der Klinge in mm	Länge in mm				€
5-21-102	140	300	X	6	3253565211023	9,90

SURFORM HOBBYSCHABER



- Handliches Werkzeug für viele kleine Arbeiten
- Gebogenes Blatt, einfach auszuwechseln
- Passendes Ersatzblatt: 5-21-515

Artikel-Nr.	Länge der Klinge in mm	Länge in mm				€
5-21-115	65	185	X	6	3253565211153	4,60

SURFORM ZUBEHÖR

SURFORM ERSATZBLATT SPEZIAL



- Für Typ 21-295, 21-296, 21-122 und 21-103
- Für Werkstoffe wie Glasfaser, Messing, Blei, Aluminium, Kupfer, Weichstahl, Kunststoff- und Polyesterplatten
- Besonders für harte Werkstoffe geeignet

Artikel-Nr.	Länge der Klinge in mm	Breite in mm				€
5-21-508	250	42	X	12	3253565215083	7,30

SURFORM ERSATZBLATT FEIN



- Für Typ 21-295, 21-296, 21-122, 21-103 und 21-399
- Für Werkstoffe wie Holz, weiche Holzarten, Stirnholz, Vinyl, Putzmörtel, Messing, Blei, Aluminium, Kupfer, Keramik

Artikel-Nr.	Länge der Klinge in mm	Breite in mm				€
5-21-393	250	42	X	12	3253565213935	6,00
5-21-398	140	42	X	12	3253565213980	4,90

SURFORM ERSATZBLATT HALBRUND



- Für Typ 21-295, 21-296, 21-122 und 21-103
- Für Werkstoffe wie Holz, weiche Holzarten, Faserplatte, Schichtholz, Vinyl, Gummi, Putzmörtel, Kalk, Glasfaser, Nylon, Linoleum, Span-, Gips- und Polyesterplatten

Artikel-Nr.	Länge der Klinge in mm	Breite in mm				€
5-21-299	250	39	X	12	3253565212990	6,90

SURFORM ERSATZBLATT RUND



- Für Typ Nr. 21-297
- Für Werkstoffe wie Holz, weiche Holzarten, Faserplatte, Schichtholz, Vinyl, Gummi, Putzmörtel, Kalk, Glasfaser, Nylon, Linoleum, Keramik, Span-, Gips- und Polyesterplatten

Artikel-Nr.	Länge der Klinge in mm	Breite in mm				€
5-21-291	250	15	X	6	3253565212914	6,90

SURFORM ERSATZBLATT FÜR SCHABER



- Für Typ Nr. 21-115
- Für Werkstoffe wie Holz, weiche Holzarten, Faserplatte, Schichtholz, Vinyl, Gummi, Putzmörtel, Kalk, Glasfaser, Blei, Kunststoffplatte, Nylon, Linoleum, Keramik, Span-, Gips- und Polyesterplatten

Artikel-Nr.	Länge der Klinge in mm	Breite in mm				€
5-21-515	63	42	X	12	3253565215151	2,80

SURFORM ERSATZBLATT STANDARD

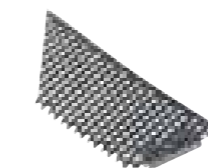

- Für Typ 21-295, 21-296, 21-122 und 21-103
- Für Werkstoffe wie Holz, weiche Holzarten, Faserplatte, Stirnholz, Schichtholz, Vinyl, Gummi, Putzmörtel, Kalk, Glasfaser, Nylon, Linoleum, Span-, Gips- und Polyesterplatten

Artikel-Nr.	Länge der Klinge in mm	Breite in mm				€
5-21-293	250	42	X	12	3253565212938	6,00

SCHÄRFSYSTEM

SCHÄRF-SET



- Set zum Schärfen von Beitelklingen, Hobeisen und Scheren zwischen 3 und 60 mm Breite
- Wahlweiser Winkelanschlag auf 25°, 30° oder 35°
- Unterstützt den Anwender beim Erzielen einer präzisen scharfen Schneide im Winkel von genau 90° zur Klinge
- Inhalt: Schneidführung, Wetzstein und Weißöl
- Wetzstein mit zwei Körnungen: Korn 120 zum Abrichten, Korn 240 zur Nachbearbeitung
- Emaillierte Halterung zur sicheren Fixierung von Hobel- und Scherenklingen

Artikel-Nr.	Beschreibung				€
0-16-050	Schärf-Set	X	4	3253560160500	21,00

DEMONTAGE- WERKZEUGE



DEMONTAGEWERKZEUGE

FUBAR™. EIN EINZIGARTIGES MULTIFUNKTIONSWERKZEUG VON STANLEY®.

Universell einsetzbar und in drei Größen erhältlich. Vielfältig einsetzbar bei allen Demontearbeiten, verwendbar als Hammer, Greifer für Holzbohlen und Dachlatten oder als Nageleisen. Zum Biegen, Splittern und Brechen. Für alle Arbeiten, bei denen nicht „schön“, sondern „schnell“ wichtig ist. Ein FATMAX® PRO Fubar™ gehört zur Grundausstattung des Profihandwerkers.

FUBAR™ III FATMAX® PRO

STANLEY
FATMAX

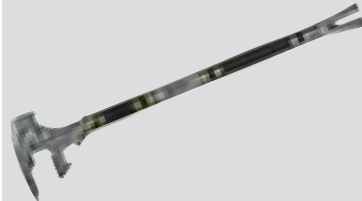

- Universell einsetzbares 5-in-1 Werkzeug (Vorschlaghammer, Greifer für Holzplatten, Schalbretter, Latten uvm., Greifer für feinere Stemmarbeiten, Nagelheber, Stemmeisen
- Für Abbruch- und Demontearbeiten wie Stemmen, Spalten, Biegen und Schlagen
- Karbonstahl, aus einem Stück geschmiedet für Sicherheit und Haltbarkeit
- Zweifach abgestufte Backen zum bequemen Greifen von Hölzern und Platten verschiedener Stärke
- Abgeschrägter Nagelschlitz zum Heben und Ziehen von Nägeln
- Strukturierte Grifffläche für hohen Komfort und maximale Kontrolle, auch bei Nässe
- Angelassener Stahl zum Schutz vor Splintern

Artikel-Nr.	Länge in cm	Gewicht in Gramm	☎	✉	📦	€
1-55-120	76	4.260	-	1	3253561551208	130,70

FUBAR™ I FATMAX® PRO

STANLEY
FATMAX



- Universell einsetzbares 4-in-1 Werkzeug für Abbruch- und Demontearbeiten wie Stemmen, Spalten, Biegen und Schlagen
- Karbonstahl, aus einem Stück geschmiedet für Sicherheit und Haltbarkeit
- Zweifach abgestufte Backen zum bequemen Greifen von Hölzern verschiedener Stärke
- Abgeschrägter Nagelschlitz zum Heben und Ziehen von Nägeln
- Strukturierte Grifffläche für hohen Komfort und maximale Kontrolle, auch bei Nässe
- Angelassener Stahl zum Schutz vor Splintern

Artikel-Nr.	Länge in cm	Gewicht in Gramm	☎	✉	📦	€
1-55-099	46	2.000	-	4	3253561550997	81,40

FUBAR™ II FATMAX®

STANLEY
FATMAX



- Die kompakte Version der FATMAX® PRO Fubar™
- Universell einsetzbares 4-in-1 Werkzeug für Abbruch- und Demontearbeiten wie Stemmen, Spalten, Biegen und Schlagen
- Karbonstahl, aus einem Stück geschmiedet für Sicherheit und Haltbarkeit
- Zweifach abgestufte Backen zum bequemen Greifen von Hölzern verschiedener Stärke
- Abgeschrägter Nagelschlitz zum Heben und Ziehen von Nägeln
- Strukturierte Grifffläche für hohen Komfort und maximale Kontrolle, auch bei Nässe
- Angelassener Stahl zum Schutz vor Splintern

Artikel-Nr.	Länge in cm	Gewicht in Gramm	☎	✉	📦	€
1-55-119	38	1.100	-	1	3253561551192	53,70

FATMAX® DEMONTAGEHAMMER

STANLEY
FATMAX



- Abgeschrägter Nagelschlitz erleichtert das Ziehen der Nägel im Vergleich zu traditionellen Hämmern
- Große Schlagoberfläche – ideal für das Einschlagen von Nägeln als auch für Demontage-Arbeiten
- Extra langer Handgriff – optimiert für effektives Arbeiten
- Ermüdungserscheinungen werden minimiert dank komfortablen und vibrationsarmen Griffs
- Einteilig geschmiedete Konstruktion – sicher und robust
- Großer Greifer – ideal für eine Vielzahl von Demontage-Anwendungen wie Stemmen, Schaben, Zerspannen usw.
- Traditionelles Hammer Design: Handlich und leicht – passt perfekt in die Gürtelschlaufe

Artikel-Nr.	Länge in cm	Gewicht in Gramm	☎	✉	📦	€
FMHT51367-2	41	620	-	1	3253562513670	35,90

BRECH- & NAGELEISEN, WONDER BARS

MEHR ALS NUR EIN BRECHEISEN.

Wonder Bars sind universell einsetzbar bei einer Vielzahl von Demontearbeiten. Es sind die idealen und hilfreichen Werkzeuge beim Stemmen, Hebeln, Spreizen und natürlich auch beim Entfernen von Nägeln. Die universellen Helfer bei allen Demontage- und Abbrucharbeiten. Mit großer Klaue, Meißelkopf und abgeflachter Nut. Extrem verwindungssteif und damit für die schwersten Demontearbeiten geeignet.

FATMAX® BRECH- UND NAGELEISEN

STANLEY
FATMAX



- Hergestellt aus wärmevergütetem Stahl
- Gut sichtbar markiert, pulverlackiert
- Geschmiedeter Karbonstahl für Haltbarkeit und Stabilität
- Ergonomische Form für optimale Hebelwirkung
- Verwindungssteif, mit abgeflachter Nut und Klauenkopf
- „Tri-Lobe“ Form für optimalen Halt

Artikel-Nr.	Länge in cm	☎	✉	📦	€
1-55-101	36	-	4	3253561551017	16,20

FATMAX® BRECHEISEN, FEDERSTAHL

STANLEY
FATMAX



- Extrem starker und haltbarer Federstahl
- Neue präzisionsgeschliffene Arbeitsfläche für besseres Durchdringen des Werkstoffs
- Breitere Klauen für höhere Hebelwirkung
- Klaue mit abgeflachter Schlagfläche an der Rückseite
- Geringes Gewicht – Reduzierung von Ermüdungserscheinungen

Artikel-Nr.	Länge in cm	☎	✉	📦	€
1-55-503	60	-	1	3253561555039	29,10
1-55-504	90	-	1	3253561555046	36,30
1-55-513	75	-	4	3253561555138	32,80
1-55-521	105	-	4	3253561555213	42,40

FATMAX® SPEZIALBRECHEISEN

STANLEY
FATMAX



- Entenfuß mit Aussparung zum Ziehen von Nägeln
- Klauenkopf zum Ziehen von Nägeln
- Extrem haltbarer und 18 mm starker Federstahl
- Mit abgeflachter Schlagfläche auf der Rückseite

Artikel-Nr.	Länge in cm				€
FMHT0-55016	75	-	4	3253560550165	38,90

FATMAX® NAGELEISEN WONDER BAR®

STANLEY
FATMAX



- Extrem starker und haltbarer Federstahl
- Präzisionsgeschliffene Arbeitsfläche, flache Schlagfläche
- Klaue verbreitert und 90° abgewinkelt für höhere Hebelwirkung
- Spitz zulaufende Klaue für eine bessere Durchdringung von Werkstoffen
- Geringes Gewicht – Reduzierung von Ermüdungserscheinungen

Artikel-Nr.	Länge in cm				€
1-55-516	38,1	-	4	3253561555169	15,70

WONDER BAR® NAGELEISEN



- Hergestellt aus wärmevergütetem, geschmiedetem Karbonstahl für Haltbarkeit und Stabilität
- Ergonomische Form für optimale Hebelwirkung
- Mit abgeflachter und polierter Nut

Artikel-Nr.	Länge in cm				€
1-55-515	32	-	4	3253561555152	8,30

SUPER WONDER BAR® NAGELEISEN



- Hergestellt aus wärmevergütetem, geschmiedeten Karbonstahl für Haltbarkeit und Stabilität
- Gut sichtbar markiert, pulverlackiert
- Ergonomische Form für optimale Hebelwirkung
- Verwindungssteif, mit abgeflachter Nut

Artikel-Nr.	Länge in cm				€
1-55-525	38	-	4	3253561555251	10,30

WONDER BAR® X21 STEMMEISEN



- Hergestellt aus wärmevergütetem, geschmiedeten Karbonstahl für Haltbarkeit und Stabilität
- Gut sichtbar markiert, pulverlackiert
- Ergonomische Form für optimale Hebelwirkung
- Verwindungssteif, mit abgeflachter Nut und Klauenkopf
- Zum Stemmen und Meißeln bei der Demontage

Artikel-Nr.	Länge in cm				€
1-55-526	53	-	4	3253561555268	14,00

PRÄZISIONSEISEN

KÜRZERE EISEN FÜR PRÄZISE ARBEITEN, DARUNTER AUCH AUSFÜHRUNGEN MIT EXTRA BREITER SCHAUFEL.

Diese helfen Ihnen dabei, ohne unnötige Beschädigungen, Werkstoffe präzise zu spreizen und Formstücke vorsichtig zu trennen. Die kurze Bauweise ist besonders hilfreich bei Arbeiten in engen Räumen. Präzisionseisen sind die perfekten Werkzeuge für z.B. Küchenbauer, Innenausatter oder Möbelrestaurateure.

FATMAX® PRÄZISIONSEISEN

STANLEY
FATMAX

- Polierte, abgeschrägte Klauen für präzises Ziehen und Anheben von Nägeln
- Handgriff mit rutschhemmenden Einsätzen aus weichem Kunststoff
- Gut sichtbare gelbe Lackierung – für eine höhere Sicherheit
- Hochbelastbarer, langlebiger Federstahl
- Sehr flache Klaue – müheloses Treiben unter tief eingeschlossenen Nägeln
- Geschmiedeter Karbonstahl für Haltbarkeit und Stabilität



BREITE SCHAUFEL

Artikel-Nr.	Länge in cm				€
FMHT1-55009	25	X	2	3253561550096	19,30

SCHMALE SCHAUFEL

Artikel-Nr.	Länge in cm				€
FMHT1-55008	25	X	2	3253561555114	20,60

PRÄZISIONSEISEN

- Hohe Präzision bei allen Demontearbeiten
- Ideal zum Restaurieren von Möbeln
- Dosierter Krafteinsatz



BREITE, GESCHLIFFENE SCHAUFEL

Artikel-Nr.	Länge in cm				€
0-55-116	20	X	2	3253560551162	14,20
0-55-117	25	X	2	3253560551179	16,50

SCHMALE, GESCHLIFFENE SCHAUFEL

Artikel-Nr.	Länge in cm				€
0-55-114	25	X	2	3253560551148	15,10
0-55-115	30	X	2	3253560551155	18,80

KUHFUSS



- Hergestellt aus hochwertigem Stahl, mit Klaue für präzises Ziehen und Anheben von Nägeln

Artikel-Nr.	Länge in cm				€
1-55-155	50	-	6	8001140551553	9,90
1-55-156	60	-	6	8001140551560	11,70
1-55-157	70	-	6	8001140551577	14,20

MEISSEL

FATMAX® MEISSEL MIT HANDSCHUTZ

STANLEY
FATMAX

- Chrom-Vanadium Stahl – aus einem Stück geformt für Stärke und Haltbarkeit
- Gehärtet und vergütet für lange Lebensdauer und sichere Verwendung
- Oberflächenbehandelt und pulverlackiert – für bessere Erkennbarkeit und zusätzlichen Schutz



FATMAX® FUGENMEISSEL MIT HANDSCHUTZ

Zum Schneiden und Spalten von Ziegelfugen, Steinverbindungen und Beton

Artikel-Nr.	Breite in mm	Länge in mm				€
4-18-327	76	216	-	3	3253564183277	12,60
4-18-328	100	216	-	3	3253564183284	13,70



FATMAX® MAURERSPITZMEISSEL MIT HANDSCHUTZ

Für allgemeine Meißel- und Aufbrucharbeiten in Mauerwerk, Beton und losem Gestein

Artikel-Nr.	Breite in mm	Länge in mm				€
4-18-329	19	305	-	3	3253564183291	13,70



FATMAX® ELEKTRIKERMEISSEL MIT HANDSCHUTZ

Zum Stemmen von Schlitzen, Trennen von Holz, Gipskarton und Bearbeiten von Mauerwerk

Artikel-Nr.	Breite in mm	Länge in mm				€
4-18-330	55	254	-	3	3253564183307	13,70



FATMAX® FLIESENMEISSEL MIT HANDSCHUTZ

Zum Schneiden, Stemmen und Entfernen von Bodenbelägen in größerem Umfang
Ausgestattet mit gekröpftem und extra kurzem Ende für besseren Hebel

Artikel-Nr.	Breite in mm	Länge in mm				€
4-18-331	75	279	-	3	3253564183314	14,20



FATMAX® PRÄZISIONSFLACHMEISSEL MIT HANDSCHUTZ

Zum Schneiden und Bearbeiten von Gestein, Metallen und Metallverbindungen

Artikel-Nr.	Breite in mm	Länge in mm				€
4-18-332	25	305	-	3	3253564183321	14,20



FATMAX® MAURERMEISSEL MIT HANDSCHUTZ

Zum Bearbeiten und Spalten von hartem Gestein, Ziegelwerk und Beton

Artikel-Nr.	Breite in mm	Länge in mm				€
4-18-333	45	250	-	3	3253564183338	13,70

NAGELTREIBER

FATMAX® NAGELTREIBER MIT WECHSELSPITZE 2-IN-1

STANLEY
FATMAX



- Kombiwerkzeug: Nageltreiber (mit Wechselspitze) und Schnellwechsel-Bithalter für alle 1/4" Bittypen
- Einfacher Werkzeugwechsel durch „AutoLock“ Mechanismus und leichtgängige Schiebehülse
- Nageltreiber:
 - Wechselspitze 0,8 mm (1/32")
 - Wechselspitze 1,6 mm (2/32")
- Bithalter:
 - Sicherer, wackelfreier Halt für alle 1/4"-Bit-Typen
 - Für Hand- und Maschinenschrauber (nicht Druckluft)

Artikel-Nr.	Länge in mm	Durchmesser in mm				€
1-58-501	76	0.8 & 1.6	X	4	3253561585012	12,00

NAGELTREIBER DYNAGRIP™ SET, 3-TEILIG

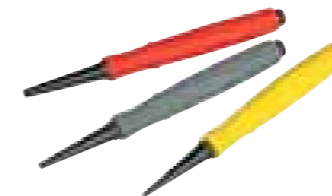

- Gehärteter Stahl
- Komfortabler Elastomer-Handgriff
- 25 % längere Spitze als bei vergleichbaren Produkten – besserer Zugang zu schwer erreichbaren Stellen
- Lange angeschrägte Spitze
- Größen mit verschiedenen Farben gekennzeichnet

Artikel-Nr.	Beschreibung Set				€
0-58-930	Durchmesser 0,8, 1,6, 2,4 mm	X	6	3253560589301	16,60

NAGELTREIBER



- Lackierter, rund gerändelter Griff mit viereckigem Schlagkopf

Artikel-Nr.	Länge in mm	Durchmesser in mm				€
0-58-111	101	0.8	X	6	3253560581114	4,90
0-58-112	101	1.6	X	6	3253560581121	4,90
0-58-113	101	2.4	X	6	3253560581138	4,90

LATTHÄMMER

LATTHAMMER FIBERGLAS



- Fiberglas-Kern für mehr Kraft und lange Haltbarkeit
- Optimale Ausbalancierung für verbesserte Schwungkraft und zur Vorbeugung von Ermüdungserscheinungen
- Verstärkte Verbindung zwischen Kopf und Griff durch Zwei-Komponenten-Epoxidharzkleber
- Ergonomischer Anti-Rutschgriff aus zwei Materialien
- Polierter Kopf
- STHTO-51311: glatte Bahn; STHTO-51312: rauhe Bahn

Artikel-Nr.	Gewicht Kopf in g	Länge in mm				€
STHT0-51311	600	336	-	2	3253560513115	34,00
STHT0-51312	600	336	-	2	3253560513122	34,00

LATTHAMMER MAXSTEEL™



- Stahlstiel
- Kopf-/Griff-Montagesystem hält bis zu 5 Tonnen Zugkraft Stand
- Mit magnetischem Nagelhalter
- Gummierter Handgriff – rutschfest

Artikel-Nr.	Gewicht Kopf in g	Länge in mm				€
1-51-037	600	325	-	2	3253561510373	26,80

LATTHAMMER FATMAX® ANTIVIBE™

STANLEY
FATMAX



- Kopf und Stiel aus einem Stück geschmiedet
- ANTIVIBE™ Vibrationsdämpfung durch Stiel in Stimmgabelform (in den USA zum Patent angemeldet)
- DynaGrip™ Griff für komfortablen und sicheren Halt, auch bei feuchten Händen
- Geringerer Kraftaufwand und geringeres Verletzungsrisiko durch ergonomischen Griff
- Entspiegelter Schlagbereich für höhere Sicherheit
- Mit magnetischem Nagelhalter

Artikel-Nr.	Gewicht Kopf in g	Länge in mm				€
1-51-937	600	340	-	4	3253561519376	55,60

KLAUENHÄMMER

KLAUENHAMMER FIBERGLAS



- Fiberglas-Kern für mehr Kraft und lange Haltbarkeit
- Optimale Ausbalancierung für verbesserte Schwungkraft und zur Vorbeugung von Ermüdungserscheinungen
- Verstärkte Verbindung zwischen Kopf und Griff durch Zwei-Komponenten-Epoxidharzkleber
- Ergonomischer Anti-Rutschgriff aus zwei Materialien
- Polierter Kopf

Artikel-Nr.	Gewicht Kopf in g	Länge in mm				€
STHT1-51309	450	350	-	2	3253560513092	19,40

KLAUENHAMMER BLUE STRIKE™



- Geschmiedeter, blau lackierter Kopf
- Stahlstiel
- Geschliffene Klaue

Artikel-Nr.	Gewicht Kopf in g	Länge in mm				€
1-51-488	450	325	-	6	3253561514883	28,40

KLAUENHAMMER STEELMASTER™



- Hochglanzpolierter, geschmiedeter Kopf
- Stahlstiel mit Neoprenhandgriff
- Geschliffene Klaue
- Kopf-/Griff-Montagesystem hält bis zu 5 Tonnen Zugkraft Stand

Artikel-Nr.	Gewicht Kopf in g	Länge in mm				€
1-51-031	450	337	-	1	5000366510316	43,10

KLAUENHAMMER FATMAX® ANTIVIBE™

STANLEY
FATMAX



- Kopf und Stiel aus einem Stück geschmiedet
- Patentierte Form einer Stimmgabel, um Ermüdung im Arm zu reduzieren
- 25 % größere Schlagfläche als die herkömmlichen STANLEY® FATMAX® ANTIVIBE™ Hämmer
- Weicher Handgriff in neuem Design für besseren Komfort und weniger Ermüdung im Arm
- Präzise ausbalancierter Kopf für eine höhere Kontrolle
- FMHT1-51275 / FMHT1-51277: gebogene Klaue, FMHT1-51276 / FMHT1-51278: flache Klaue

Artikel-Nr.	Gewicht Kopf in g	Länge in mm				€
FMHT1-51275	453	325	-	6	3253561512759	33,30
FMHT1-51276	453	325	-	6	3253561512766	33,30
FMHT1-51277	567	340	-	6	3253561512773	35,50
FMHT1-51278	567	340	-	6	3253561512780	35,50

SCHREINERHÄMMER

SCHREINERHAMMER FIBERGLAS

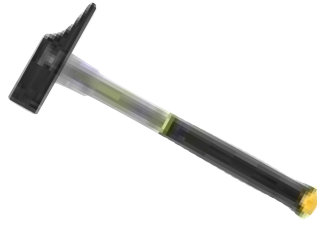

- Fiberglas-Kern für mehr Kraft und lange Haltbarkeit
- Optimale Ausbalancierung für verbesserte Schwungkraft und zur Vorbeugung von Ermüdungserscheinungen
- Verstärkte Verbindung zwischen Kopf und Griff durch Zwei-Komponenten-Epoxidharzkleber
- Ergonomischer Anti-Rutschgriff aus zwei Materialien
- Polierter Kopf
- Nach DIN 1041 gefertigt

Artikel-Nr.	Gewicht Kopf in g	Länge in mm				€
STHT0-54158	160	285	-	2	3253560541583	21,20
STHT0-54159	315	290	-	2	3253560541590	22,30
STHT0-54160	500	325	-	2	3253560541606	25,40

SCHREINERHAMMER HOLZSTIEL

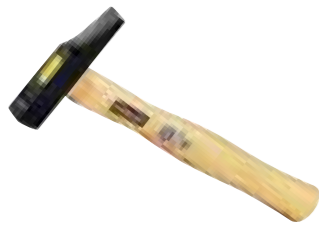

- Hammerkopf allseitig sauber geschliffen
- Dauerhaft mit doppelt geschweißten Eschenstiel verbunden, mit Ringverkeilung und mit Kunststoff versiegelt
- Nach DIN 1041 gefertigt

Artikel-Nr.	Gewicht Kopf in g	Länge in mm				€
1-54-641	315	280	-	4	3253561546419	13,80

FÄUSTEL HOLZSTIEL

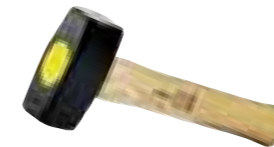

- Hammerkopf allseitig sauber geschliffen
- Dauerhaft mit Eschenstiel verbunden und mit Kunststoff versiegelt
- Nach DIN 6475 gefertigt

Artikel-Nr.	Gewicht Kopf in g	Länge in mm				€
1-54-051	1.000	265	-	2	3253561540516	14,50
1-54-053	1.500	290	-	2	3253561540530	18,80

FÄUSTEL FATMAX® ANTIVIBE™

STANLEY
FATMAX



- ANTIVIBE™ Vibrationsdämpfung – Stahlstiel in Form einer Stimmgabel (in den USA zum Patent angemeldet) – bis zu 5x größere Schockabsorbierung als bei Holzstielen
- Kopf und Griff aus einem Stück geschmiedet – für ausgezeichnete Haltbarkeit und Stärke
- Arbeitsflächen und Kanten geschliffen und poliert
- Ergonomisch geformter Handgriff mit thermoplastischem Gummigriff – für hohen Komfort und max. Leistung
- Hervorragend geeignet für enge Raumverhältnisse
- Geeignet zur Verwendung mit Schlagwerkzeugen wie Meißel, Körner und Durchschläger

Artikel-Nr.	Gewicht Kopf in g	Länge in mm				€
1-56-001	1.360	280	-	4	3253561560019	50,80

FÄUSTEL

FÄUSTEL FIBERGLAS

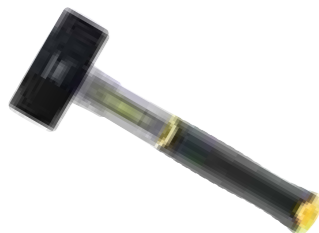

- Fiberglas-Kern für mehr Kraft und lange Haltbarkeit
- Optimale Ausbalancierung für verbesserte Schwungkraft und zur Vorbeugung von Ermüdungserscheinungen
- Verstärkte Verbindung zwischen Kopf und Griff durch Zwei-Komponenten-Epoxidharzkleber
- Ergonomischer Antirutschgriff aus zwei Materialien
- Polierter Kopf

Artikel-Nr.	Gewicht Kopf in g	Länge in mm				€
STHT0-54126	1.000	255	-	2	3253560541262	31,80
STHT0-54127	1.250	260	-	2	3253560541279	32,90
STHT0-54128	1.500	260	-	2	3253560541286	35,00

SCHLOSSERHÄMMER

SCHLOSSERHAMMER FIBERGLAS



- Fiberglas-Kern für mehr Kraft und lange Haltbarkeit
- Optimale Ausbalancierung für verbesserte Schwungkraft und zur Vorbeugung von Ermüdungserscheinungen
- Verstärkte Verbindung zwischen Kopf und Griff durch Zwei-Komponenten-Epoxidharzkleber
- Ergonomischer Antirutschgriff aus zwei Materialien
- Polierter Kopf

Artikel-Nr.	Gewicht Kopf in g	Länge in mm				€
STHT0-51906	200	295	-	1	3253560519063	13,40
STHT0-51907	300	295	-	1	3253560519070	14,40
STHT0-51908	500	295	-	1	3253560519087	16,50
STHT0-51909	800	295	-	1	3253560519094	18,50
STHT0-51910	1.000	295	-	1	3253560519100	20,60

VORSCHLAGHÄMMER

VORSCHLAGHAMMER FATMAX® ANTIVIBE™

STANLEY
FATMAX



FMHT1-56008

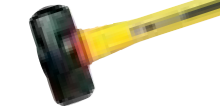

FMHT1-56010
FMHT1-56011
FMHT1-56019

- Vorschlaghämmer mit vibrationsgedämpftem ANTIVIBE™ Stiel mit Fiberglaskern
- Komfortabler und rutschfester Handgriff mit Diamant Muster – sicheres Arbeiten auch mit feuchten, staubigen oder öligen Händen

Artikel-Nr.	Gewicht Kopf in g	Länge in mm	☞	☒	📊	€
FMHT1-56008	1.814	370	-	1	3253561560088	38,80
FMHT1-56010	2.721	925	-	1	3253561560101	50,00
FMHT1-56011	3.628	925	-	1	3253561560118	56,80
FMHT1-56019	4.536	925	-	1	3253561560194	63,60

SCHONHÄMMER

COMPO-CAST™ SCHONHAMMER



- Compo-Cast™ Hämmer bieten höchsten Qualitäts-Standard und Sicherheit für professionelle Anwendung
- Rückschlagfrei – Metallkugeln im Hammerkopf unterstützen den Schlag, folgen beim Auftreffen des Hammers und verhindern den Rückschlag
- Mit Urethan ummantelt – formbeständig und keine Beschädigung des zu bearbeitenden Werkstücks – Nicht leitend
- Funkenfrei – keine freiliegenden Metallteile
- Sichere Verschweißung des Stahlstiels mit dem Hammerkopf
- Knauf am Griffende für besseren Halt, kann auch zum Schlagen verwendet werden

Artikel-Nr.	Gewicht Kopf in g	Länge in mm	☞	☒	📊	€
1-57-530	283	225	-	1	3253561575303	28,70
1-57-531	510	280	-	1	3253561575310	39,20
1-57-532	595	325	-	1	3253561575327	47,40
1-57-533	1.200	355	-	1	3253561575334	52,60
1-57-534	1.470	405	-	1	3253561575341	77,00

SPEZIALHÄMMER

- ANTIVIBE™ Vibrationsdämpfung – Stahlstiel in Form einer Stimmgabel – bis zu 5x größere Schockabsorbierung als bei Holzstielen
- Kopf und Griff aus einem Stück geschmiedet – für ausgezeichnete Haltbarkeit und Stärke
- Arbeitsflächen und Kanten geschliffen und poliert
- Ergonomisch geformter Handgriff mit thermoplastischem Gummigriff – für hohen Komfort und max. Leistung

MAURERHAMMER ANTIVIBE™



- Für das formgerechte Zuschlagen und Schneiden von Steinen, Ziegeln und Gasbeton
- Flache Schlagfläche mit geschrägten und abgerundeten Kanten; Klinge mit gehärteter Schneide zum Formen, Anritzen und Zuschlagen von Materialien

Artikel-Nr.	Gewicht Kopf in g	Länge in mm	☞	☒	📊	€
1-54-022	570	282	-	4	3253561540226	48,20

GUMMIHAMMER MIT SCHWARZEM KOPF



- Optimal ausbalanciert – für einen sicheren Griff und schonendes Arbeiten
- Nicht abfärbend – einsetzbar auch bei empfindlichen Werkstoffen

Artikel-Nr.	Gewicht Kopf in g	Länge in mm	☞	☒	📊	€
1-51-104	454	354	-	1	3253561511042	11,00

BEILE

STEELMASTER™ BEIL



- Gehärteter Karbon-Stahlkopf aus einem Guss für dauerhaften Einsatz
- Ergonomischer Anti-Rutsch-Griff für Sicherheit und Komfort
- Griff ist resistent gegen Lösungsmittel für anspruchsvolle Arbeiten und Anwendungen
- Geschmiedeter, nahtloser, röhrenförmiger Stahlstiel bietet zusätzlichen Schutz
- Schutzhülle für Beilklinge
- Verbindung von Klinge und Stiel hält Zugkraft von 3 t Stand

Artikel-Nr.	Gewicht Kopf in g	Länge in mm	☞	☒	📊	€
1-51-030	800	400	-	1	3253561510304	32,50

TROCKENBAU



TRANSPORT & AUFMASS

PLATTENTRÄGER MIT TRAGEGRIFF



- Zum sicheren Transport von Trockenbauwänden und Platten
- Zwei-Komponenten-Griff für sicheren Halt und Komfort
- Zum sicheren Tragen von maximal 3 Standard-Gipskartonplatten

Artikel-Nr.	Beschreibung				€
STHT1-05868	Plattenträger mit Tragegriff, Paar	X	4	3253561058684	36,30

PLATTENTRÄGER



- Leichter transportiert von Gipskartonplatten und anderen flachen Materialien durch nur eine Person
- Sicherer Transport auch großer Materialien – mit hoher Balance und Kontrolle
- 355 mm langer Griff für maximale Zugänglichkeit und gute Sichtbarkeit beim Transport
- Haltbarer, angewinkelter Kunststoffgriff für Komfort und zum Schutz vor Verletzungen an den Knöcheln

Artikel-Nr.	Breite in mm	Höhe in mm	Tragekraft in kg				€
1-93-301	165	370	91	-	6	3253561933011	10,10

PLATTENHEBER



- Zwei-Komponenten-Stahlkonstruktion – für lange Lebensdauer und hohe Einsatzflexibilität
- Höhenverstellbar – zusammenklappbar für leichtes Verstauen
- Zum Anheben und genauen Absetzen der Platte mit dem Fuß
- Belastbar bis 60 kg

Artikel-Nr.	Beschreibung				€
STHT0-05939	Plattenheber	X	4	3253560059392	32,20

T-REISSCHIENE



- Leicht ablesbare mm-Skala – flexibel und trotzdem dauerhaft formstabil
- Ausgeklinkter Kopf zum bequemen Schneiden von 1.220 mm breiten Platten in einem Arbeitsgang
- 50 mm breites Blatt zum bequemen Ausschneiden ohne die Schiene bewegen zu müssen

Artikel-Nr.	Länge in mm				€
STHT1-05894	1.220	-	2	3253561058943	35,30

ZUSCHNITT & BEFESTIGUNG

DÄMMSTOFFMESSER FATMAX®

STANLEY
FATMAX



- Zum Schneiden von Glasfaser, Styropor, Dämm- und Schaumstoffen, Mineralwolle, Fasermaterial, Filz, Polystyrol, Pappe, Platten- oder Rollenware
- Wellenschliff – für leichtes, weiches Material, z. B. Steinwolle
 - Sägeschliff – für dichtes und hartes Material, z. B. Styropor
 - Griff aus zwei Materialien für sichere Haftung und hohen Komfort
 - Klinge aus rostfreiem Edelstahl
 - Schlaufenvorrichtung für erhöhte Sicherheit

Artikel-Nr.	Klingenlänge in mm				€
FMHT0-10327	350	-	1	3253560103279	20,70

KANTENHOBEL



- Schneidet die Kanten von Gipskartonplatten im 45°-Winkel
- Schnelles und leichtes Justieren der Klinge für vielseitige Einsatzmöglichkeiten
- Körper aus Zinkdruckguss für eine gleichmäßige und präzise Führung
- Carbide™ Klinge im Lieferumfang enthalten (auch mit Standard Trapezklingen verwendbar)

Artikel-Nr.	Beschreibung				€
STHT1-05937	Kantenhobel	X	4	3253561059377	22,20

STREIFENSCHNEIDER



- Zwei Schneideblätter ermöglichen dem Anwender ein gleichzeitiges Schneiden auf beiden Seiten des Materials
- Zwei-Komponenten-Griff für besseren Komfort und Sicherheit
- Schneidbreite bis zu 125 mm

Artikel-Nr.	Beschreibung				€
STHT1-16069	Streifenschneider	X	4	3253561160691	27,70

KREISSCHNEIDER



- Schneidet saubere Öffnungen von 25 bis 400 mm Durchmesser
- Verstellung des Justierstiftes
- Justierung mit gut ablesbaren Einteilungen

Artikel-Nr.	Beschreibung				€
STHT1-05878	Kreisschneider	X	4	3253561058783	14,40

VERBUNDZANGE (0,6 mm + 1 mm BLECHSTÄRKE)



- Verbindet Metallprofile dauerhaft in einem Arbeitsgang (Kaltfalzverfahren)
- Hohe Zugänglichkeit, auch in engen Bauräumen einsetzbar
- Auch auf engem Raum einsetzbar, leicht im Gebrauch mit ergonomischen Griffen
- Robuste Stahlkonstruktion

Artikel-Nr.	Blechstärke	Länge in mm				€
15-261	bis 1 mm	370	X	5	5000366152615	90,10
15-273	bis 0,6 mm	280	X	1	5000366152738	81,20

VERBUNDZANGE MIT HEBELÜBERSETZUNG (BIS 0,8 mm BLECHSTÄRKE)



- Verbindet Metallprofile dauerhaft in einem Arbeitsgang (Kaltfalzverfahren)
- Ergonomische Griffen
- Robuste Stahlkonstruktion
- Minimaler Kraftaufwand durch optimale Hebelübersetzung ermöglicht Einhandbedienung
- Bis 0,8 mm Blechstärke

Artikel-Nr.	Länge in mm				€
1-69-100	260	X	1	3253561691003	90,10

EINHAND-DECKENSTÜTZE



- Extrem beanspruchbare und standfeste Aluminiumkonstruktion
- Justierbarer Stab von 114 bis 289,5 cm
- Gipskartonplatten werden durch Klemmmechanismus fest verankert
- Bis ca. 13 kg belastbar

Artikel-Nr.	Länge in mm				€
STHT1-05932	2.895	-	2	3253561059322	44,90

TROCKENBAU-BIT, PH2



- Entwickelt zur optimalen Versenkung der Schrauben in Gipskartonplatten
- Magnethalterung
- Stahlring zum Schutz der Gipskartonplatte
- Verwendbar mit 8 oder 10 mm Bohrfutter

Artikel-Nr.	Beschreibung				€
STHT0-16137	Trockenbau-Bit, PH2	X	12	3253560161378	2,40

TROCKENBAU-BITHALTER, MAGNETISCH



- Magnethalterung
- Stahlring zum Schutz der Gipskartonplatte
- Verwendbar mit 8 oder 10 mm Bohrfutter

Artikel-Nr.	Beschreibung				€
STHT0-05926	Trockenbau-Bithalter, magnetisch	X	6	3253560059262	12,00

SPACHTELARBEITEN

FLÄCHENSPACHTEL



- Kompaktes Design mit ergonomischem Handgriff
- Rostfreier Stahl zum Schutz vor Korrosion und für hohe Haltbarkeit
- Zwei-Komponenten-Griff für sicheren Halt und Komfort
- Aussparung im Griff zum Hängen bei Nichtgebrauch

Artikel-Nr.	Länge der Klinge in mm				€
STHT0-05934	300	X	6	3253560059347	13,80
STHT0-05936	500	X	6	3253560059361	16,20

FUGENSPACHTEL

- Griffkappe aus Zinklegierung für hohe Haltbarkeit
- Konisch zulaufendes Blatt für glatte Oberflächen
- Rostfreier Stahl zum Schutz vor Korrosion und für lange Haltbarkeit
- Aussparung im Griff zum Hängen bei Nichtgebrauch
- Handgriff aus Bi-Material für hohen Komfort und Schutz

FUGENSPACHTEL MIT PH2-BIT (IM GRIFF INTEGRIERT)



Artikel-Nr.	Phillipsspitze Nummer	Länge in mm				€
STHT0-28000	2	100	X	6	3253560280000	14,40
STHT0-28034	2	125	X	6	3253560280345	15,20
STHT0-28041	2	150	X	6	3253560280413	17,60

FUGENSPACHTEL



Artikel-Nr.	Länge der Klinge in mm				€
STHT0-05786	100	X	6	3253560057862	12,00
STHT0-05799	125	X	6	3253560057992	13,30
STHT0-05864	150	X	6	3253560058647	15,70

BREITSPACHTEL

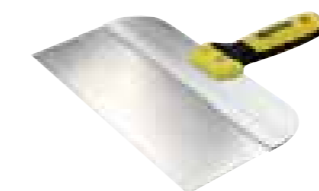

- Griffkappe aus Zinklegierung für hohe Haltbarkeit
- Rostfreier Stahl zum Schutz vor Korrosion und für lange Haltbarkeit
- Aussparung im Griff zum Hängen bei Nichtgebrauch
- Handgriff aus Bi-Material für hohen Komfort und Schutz

Artikel-Nr.	Länge der Klinge in mm				€
STHT0-05895	200	X	4	3253560058951	12,00
STHT0-05771	250	X	4	3253560057718	13,30
STHT0-05776	300	X	4	3253560057763	14,40

TROCKENBAU-STUKKATEURKELLE



- Aussparung im Griff zum Hängen bei Nichtgebrauch
- Handgriff aus Bi-Material für hohen Komfort und Schutz

Artikel-Nr.	Abmessungen der Klinge in mm				€
STHT0-05897	82 x 108	X	6	3253560058975	18,10

TROCKENBAU-SPITZKELLE



- Griffkappe aus Zinklegierung für hohe Haltbarkeit
- Rostfreier Stahl zum Schutz vor Korrosion und für hohe Haltbarkeit
- Handgriff aus Bi-Material für hohen Komfort und Schutz

Artikel-Nr.	Beschreibung				€
STHT0-26089	Trockenbau-Spitzkelle	X	6	3253560260897	9,70

ECKSPACHTEL



- Rostfreier Stahl zum Schutz vor Korrosion und für hohe Haltbarkeit
- Handgriff aus Bi-Material für hohen Komfort und Schutz
- Aussparung im Griff zum Hängen bei Nichtgebrauch

INNEN-ECKSPACHTEL

Artikel-Nr.	Beschreibung				€
STHT0-05777	Innen-Eckspachtel	X	4	3253560057770	12,10

AUSSEN-ECKSPACHTEL

Artikel-Nr.	Beschreibung				€
STHT0-05622	Außen-Eckspachtel	X	4	3253560056223	12,10

MULTIFUNKTIONSSPACHTEL



- Handgriff aus Bi-Material für hohen Komfort und Schutz
- Druckguss-Metallkappe zum Versenken von Nägeln
- Aussparung – zum Reinigen von Farbbrollen
- Lochung – zum Herausziehen von Nägeln
- Klinge – zum Entfernen von Tapeten- & Farbbresten
- Spachtelklinge
- Spitzklinge – zum Auskratzen von Rillen und Löchern

Artikel-Nr.	Beschreibung				€
0-28-206	Multifunktionspachtel	X	4	3253560282066	5,80

GLÄTTEKELLE



- Rostfreier Stahl zum Schutz vor Korrosion und für hohe Haltbarkeit
- Abgerundete Ecken für perfektes Verspachteln von Elementanschlüssen
- Handgriff aus Bi-Material für hohen Komfort und Schutz
- Haltbare Verbindung von Griff und Blatt bei geringem Gewicht für leichten Gebrauch, hohe Ergonomie und Haltbarkeit

GLÄTTEKELLE, RUNDE ECKEN

Artikel-Nr.	Abmessungen der Klinge in mm				€
STHT0-05898	280 x 130	X	6	3253560058982	23,00
STHT0-05899	320 x 130	X	6	3253560058999	24,20

GLÄTTEKELLE

Artikel-Nr.	Abmessungen der Klinge in mm				€
STHT0-05900	320 x 130	X	6	3253560059002	24,20

SPACHTELKASTEN



- Angeschrägte Form für bequeme Handhabung
- Komfortables Ansetzen der Spachtelmasse

Artikel-Nr.	Beschreibung				€
STHT0-05867	Spachtelkasten aus rostfreiem Stahl, Länge 300 mm	-	6	3253560058678	24,20

GEBINDEMIXER



- Sechskant zum Einsatz in die gängigsten Bohrfutter (8 und 10 mm)
- Geeignet zum Anrühren von Gebinden, Farben und anderen Materialien
- Flügelkonstruktion und Schutzverlängerung – kein Verkleben mit den Anrührgefäßen

Artikel-Nr.	Länge in mm	Durchmesser in mm	Maximale Anrührmenge in kg	Mindestanrührmenge in kg				€
STHT2-28042	400	80	10	5	X	12	3253562280428	8,30
STHT2-28043	590	100	20	10	X	6	3253562280435	13,30

ENDBEARBEITUNG

HANDSCHLEIFER



- Aluminiumkorpus – robust und verwindungssteif
- Sichere Befestigung des Schleifmittels mittels Klemmechanismus
- Handgriff aus Bi-Material für hohen Komfort und Schutz
- Schleifkorpus 230 x 80,4 mm
- Für alle gängigen Schleifmittel geeignet

Artikel-Nr.	Beschreibung				€
STHT0-05927	Handschleifer	X	4	3253560059279	20,60

HANDSCHLEIFER MIT ALUMINIUMSTAB



- Aluminiumkorpus – robust und verwindungssteif
- Sichere Befestigung des Schleifmittels mit Klemmechanismus
- Handgriff aus Bi-Material für hohen Komfort und Schutz
- Schleifkorpus 230 x 80,4 mm für alle gängigen Schleifmittel geeignet
- 130 cm langer Aluminiumstab mit komfortablem Handgriff

Artikel-Nr.	Beschreibung				€
STHT0-05928	Handschleifer mit Aluminiumstab	X	2	3253560059286	48,50

SCHLEIFGITTER FÜR HANDSCHLEIFER



SCHLEIFGITTER KÖRNUNG 80

Artikel-Nr.	Beschreibung				€
STHT0-05929	Schleifgitter Körnung 80, Packung mit 10 Blatt	X	12	3253560059293	6,00

SCHLEIFGITTER KÖRNUNG 120

Artikel-Nr.	Beschreibung				€
STHT0-05930	Schleifgitter Körnung 120, Packung mit 10 Blatt	X	12	3253560059309	7,20



ZANGEN & SPANNWERKZEUGE



ZANGEN

FATMAX® DUO-KRAFTZANGE

STANLEY
FATMAX

- Doppelgelenk erzielt bis zu 41 % mehr Kraftübertragung
- Zwei-Komponenten-Griff für sicheren Halt und Komfort
- Wärmebehandelte Grundierung der Backen für erhöhte Stärke
- Geschmiedeter Carbon-Stahl für eine erhöhte Langlebigkeit



FATMAX® DUO-KRAFTVORNSCHEIDER

Artikel-Nr.	Beschreibung				€
FMHTO-71851	FATMAX® Duo-Kraftvornschneider	X	4	3253560718510	20,40

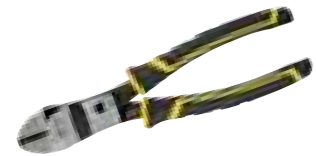

FATMAX® DUO-KRAFTSEITENSCHNEIDER

Artikel-Nr.	Beschreibung				€
FMHTO-70814	FATMAX® Duo-Kraftseitenschneider	X	4	3253560708146	20,40



FATMAX® DUO-KRAFTKOMBINATIONSZANGE

Artikel-Nr.	Beschreibung				€
FMHTO-70813	FATMAX® Duo-Kraftkombinationszange	X	4	3253560708139	21,20

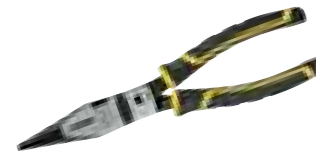

FATMAX® DUO-KRAFTLANGBECKZANGE

Artikel-Nr.	Beschreibung				€
FMHTO-70812	FATMAX® Duo-Kraftlangbeckzange	X	4	3253560708122	20,40



FATMAX® DUO-KRAFTZANGEN 3ER SET

Artikel-Nr.	Beschreibung				€
FMHTO-72415	FATMAX® Duo-Kraftzangen 3er Set (Kombinationszange, Seitenschneider und Langbeckzange)	X	4	3253560724153	55,60

FATMAX® ZANGE

STANLEY
FATMAX

- Zwei-Komponenten-Griff für sicheren Halt und Komfort
- Von Hand geschliffene, induktionsgehärtete Klingen für hohe Lebensdauer und hohe Präzision
- Wärmebehandelter Qualitätsstahl für hohe Lebensdauer
- Entspricht DIN / ASO / ANSI



FATMAX® VORNSCHEIDER

Artikel-Nr.	Länge in mm	Gewicht in Gramm				€
0-89-875	160	230	X	4	3253560898755	16,10

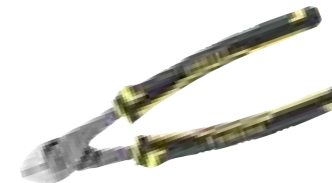

FATMAX® KRAFTSEITENSCHNEIDER

Artikel-Nr.	Länge in mm	Gewicht in Gramm				€
0-89-860	175	257	X	4	3253560898601	16,40
0-89-861	200	315	X	4	3253560898618	17,10

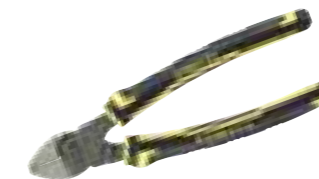

FATMAX® SEITENSCHNEIDER

Artikel-Nr.	Länge in mm	Gewicht in Gramm				€
0-89-858	152	148	X	4	3253560898588	14,70
0-89-859	190	217	X	4	3253560898595	15,90



FATMAX® KOMBINATIONSZANGE

Artikel-Nr.	Länge in mm	Gewicht in Gramm				€
0-89-866	160	219	X	4	3253560898663	14,70
0-89-867	180	288	X	4	3253560898670	17,00
0-89-868	200	327	X	4	3253560898687	18,10



FATMAX® LANGBECKZANGE

Artikel-Nr.	Länge in mm	Gewicht in Gramm				€
0-84-495	152	173	X	4	3253560844950	17,10



FATMAX® SPITZZANGE, GERADE

Artikel-Nr.	Länge in mm	Gewicht in Gramm				€
0-89-869	160	142	X	4	3253560898694	15,80
0-89-870	200	203	X	4	3253560898700	17,00

FATMAX® ZANGE (FORTSETZUNG)



FATMAX® SPITZZANGE, GEBOGEN

Artikel-Nr.	Länge in mm	Gewicht in Gramm				€
0-89-871	160	139	X	4	3253560898717	15,80
0-89-872	200	200	X	4	3253560898724	17,00



FATMAX® RUNDZANGE

Artikel-Nr.	Länge in mm	Gewicht in Gramm				€
0-84-496	165	151	X	4	3253560844967	18,20

FATMAX® MULTIFUNKTIONSZANGE

STANLEY
FATMAX

- Hochwertige Multifunktionszangen für den professionellen Anwender
- Induktionsgehärtetes Schneiden für hohe Präzision
- Geschmiedeter Chrom-Vanadium Stahl für eine hohe Lebensdauer
- Zwei-Komponenten-Griff für sicheren Halt und Komfort

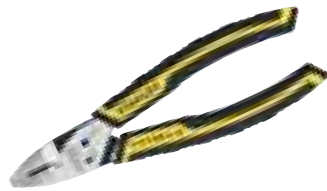

FMHT0-75468

- Crimpzangenfunktion: Pressbereich der Aderendhülsen von 1,5 bis 2,5 mm²
- Abisolierzangenfunktion: für 1,5 mm² und 2,5 mm² starken Draht
- Bolzenschneidfunktion: geeignet für Bolzen der Stärke M3 und M4
- Seitenschneiderfunktion: für harte und Pianodrähte bis 1,8 mm Durchmesser
- Präzises Schneiden mit der Spitze: akkurates Schneiden weicher Materialien



FMHT0-75469

- Abisolierzangenfunktion: für 2,5 mm², 4 mm² und 6 mm² starke Leiter
- Ringschlüsselfunktion durch Aussparung in den Backen
- Bolzenschneidfunktion: geeignet für Bolzen der Stärke M3 und M4
- Kombinationszangenfunktion
- Seitenschneiderfunktion: für harte und Pianodrähte bis 2,0 mm Durchmesser
- Reibfunktion: gezahnte Außenbacken zum Entgraten von Rohren

Artikel-Nr.	Beschreibung				€
FMHT0-75468	FATMAX® Multifunktionszange, 5-in-1	-	4	3253560744717	27,00
FMHT0-75469	FATMAX® Multifunktionszange, 6-in-1	-	4	3253560750947	30,10

ZANGEN-SET CONTROL-GRIP™



- CONTROL-GRIP™ – Handgriff für erhöhte Kontrolle, Komfort und Präzision
- STHT0-74471: beinhaltet Kombinationszange (180 mm), Seitenschneider (150 mm) & Wasserpumpenzange (250 mm)
- STHT0-75094: beinhaltet Kombinationszange (150 mm), Seitenschneider (150 mm) & Spitzzange (150 mm)

Artikel-Nr.	Beschreibung				€
STHT0-74471	Kombinationszange (180 mm), Seitenschneider (150 mm) & Wasserpumpenzange (250 mm)	-	4	3253560744717	32,50
STHT0-75094	Kombinationszange (150 mm), Seitenschneider (150 mm) & Spitzzange (150 mm)	-	4	3253560750947	27,10

FATMAX® WASSERPUMPENZANGE

STANLEY
FATMAX



- Leicht zu bedienen: schnelle, unverstellbare Einstellung auf Knopfdruck (PushLock™)
- Effektive und vollständige Anpassung des Werkzeugs an den Anwender (in 17 Positionen feststellbar)
- Hohe Zugänglichkeit: verbesserte Geometrie der Backen für vielfältige Einsatzmöglichkeiten
- Komfort und Sicherheit: ergonomischer Handgriff aus Bi-Material für maximale Kontrolle
- Haltbarkeit: Backen durch Hochfrequenz-Induktionshärtung besonders verschleißfest

Artikel-Nr.	Länge in mm	Aufnahme (mm)	Gewicht in Gramm				€
0-84-647	203	42	198	X	4	3253560846473	20,90
0-84-648	254	51	380	X	4	3253560846480	24,90
0-84-649	304	75	630	X	4	3253560846497	29,20

FATMAX® VERSTELLBARE KOMBIZANGE

STANLEY
FATMAX



- Zange kann in drei Positionen fixiert werden, Mechanismus in den USA zum Patent angemeldet
- Drei Stellpositionen mit Laser markiert – Stärke: gesenkgeschmiedet
- Hohe Zugänglichkeit: verbesserte Geometrie der Backen für vielfältige Einsatzmöglichkeiten
- Komfort und Sicherheit: ergonomische Handgriffe aus Bi-Material für maximale Kontrolle
- Haltbarkeit: Backen durch Hochfrequenz-Induktionshärtung, besonders verschleißfest

Artikel-Nr.	Länge in mm	Aufnahme (mm)	Gewicht in Gramm				€
0-84-645	150	10	207	X	4	3253560846459	16,90

FATMAX® AUTOMATISCHE SCHNEID- UND ABISOLIERZANGE

STANLEY
FATMAX



- Für Kabeldurchmesser von 0,2 bis 6 mm²
- Feinjustierung über Stellschraube
- Inklusive Drahtschneider
- Zum Verpressen von isolierten und nicht isolierten Kabelschuhen
- Justierbarer Drahtanschlag
- Handgriffe durch Federmechanismus gesteuert
- Komfortabler Bi-Material Handgriff
- Länge der Zange: 21 cm

Artikel-Nr.	Beschreibung				€
FMHT0-96230	FATMAX® Automatische Schneid- und Abisolierzange	X	4	3253560962302	21,00

ZANGEN VDE

- Induktive Härtung der Schneiden, geeignet für harten und weichen Draht
- Hochwertiger Werkzeugstahl, handgeschliffen, induktionsgehärtet
- Zweifarbige Griffhüllenisolierung aus Bi-Material
- Isoliert bis 1.000 V (VDE/GS, IEC 60900)

FATMAX® ABISOLIERZANGE VDE

STANLEY
FATMAX



- Geeignet für ein- bis mehradrige isolierte Leiter bis max. 5 mm bzw. 10 mm Leiterquerschnitt
- Einfache Justierung durch Rändelschraube und Kontermutter

Artikel-Nr.	Länge in mm	Gewicht in Gramm				€
0-84-010	160	180	X	4	3253560840105	26,20

FATMAX® VORNSCHNEIDER VDE

STANLEY
FATMAX



- Optimale Kraftübertragung und hohe Schneidleistung

Artikel-Nr.	Länge in mm	Gewicht in Gramm				€
0-84-016	160	256	X	4	3253560840167	28,40

FATMAX® SEITENSCHNEIDER VDE

STANLEY
FATMAX



- Optimale Kraftübertragung und hohe Schneidleistung
- Mit kürzerem Hebel

Artikel-Nr.	Länge in mm	Gewicht in Gramm				€
0-84-009	160	196	X	4	3253560840099	26,20

FATMAX® KRAFTSEITENSCHNEIDER VDE

STANLEY
FATMAX



- Optimale Kraftübertragung und hohe Schneidleistung
- Einzeln bis 10.000 V getestet
- Übersetzung für optimale Kraftübertragung und weiches Schneiden

Artikel-Nr.	Länge in mm	Gewicht in Gramm				€
0-84-003	160	220	X	4	3253560840037	31,00
0-84-004	180	250	X	4	3253560840044	32,20

FATMAX® SPITZZANGE VDE

STANLEY
FATMAX



- Elastische Präzisionsspitzen, hochbelastbar
- Lange, flach-runde Backen, gerade
- Gezahnte Greifflächen

SPITZZANGE, GERADE

Artikel-Nr.	Länge in mm	Gewicht in Gramm				€
0-84-006	160	140	X	4	3253560840068	24,60
0-84-007	200	191	X	4	3253560840075	26,80



SPITZZANGE, GEBOGEN

Artikel-Nr.	Länge in mm	Gewicht in Gramm				€
0-84-008	200	188	X	4	3253560840082	28,30

FATMAX® KOMBINATIONSZANGE VDE

STANLEY
FATMAX



- Universell einsetzbar mit Greifzonen für flache und runde Werkstoffe

Artikel-Nr.	Länge in mm	Gewicht in Gramm				€
0-84-000	150	214	X	4	3253560840006	24,80
0-84-001	175	268	X	4	3253560840013	26,20
0-84-002	200	319	X	4	3253560840020	27,70

FATMAX® WASSERPUMPENZANGE GEBOGEN VDE

STANLEY
FATMAX



- Sichereres Arbeiten unter Spannung bis zu 1.000 V (einzeln bis 10.000 V getestet)
- Bi-Material Handgriff für sicheren Halt und Komfort
- Wärmebehandelter Qualitätsstahl für hohe Lebensdauer
- Von Hand geschliffene, induktionsgehärtete Backen für hohe Lebensdauer und hohe Präzision
- Entspricht EN60900, IEC/CEI900, VDE0692

Artikel-Nr.	Länge in mm	Aufnahme (mm)	Gewicht in Gramm				€
0-84-294	255	33	382	X	4	3253560842949	30,60

RABITZ- & KANTENZANGEN

RABITZZANGE



- Hochlegierter Stahl, wärmebehandelt für lange Lebensdauer
- Induktionsgehärtete Schneiden (handgeschliffen) für maximale Schärfe beim ersten Schnitt
- Schenkel abgerundet für ein schnelleres Drehen in der Hand
- Ausführung: lackiert, Kopf poliert
- Entspricht ISO 9242
- Optimales Übersetzungsverhältnis für hohe Kraftübertragung; speziell für Betonflechtstahl

Artikel-Nr.	Länge in mm				€
2-84-302	220	X	6	3253562843029	12,70
2-84-181	250	X	6	3253562841810	13,10

KANTENZANGE



- Aus hochwertigem Stahl geschmiedet
- Sorgfältig geschliffene Backen und Schneiden
- Entspricht ISO 9243 und DIN 5241

Artikel-Nr.	Länge in mm				€
2-84-183	180	X	6	3253562841834	11,40
2-84-184	225	X	6	3253562841841	12,70
2-84-185	250	X	6	3253562841858	13,40

GRIPZANGEN

FATMAX® GRIPZANGE

STANLEY
FATMAX

- Kontrolliertes Lösen der Gripzange durch „TRULOCK“-Zugmechanismus
- Spannkraft und Backenaufnahme justierbar – komfortabel in der Handhabung und praktikabel im Gebrauch
- Maschinell bearbeitete und induktionsgehärtete Greifflächen für höchste Stabilität und Haltbarkeit



FATMAX® GRIPZANGE, GEBOGENE BACKEN

Artikel-Nr.	Länge in mm				€
FMHT0-75409	180	-	4	3253560754099	11,70
FMHT0-74886	250	-	4	3253560748869	18,20



FATMAX® GRIPZANGE, GERADE BACKEN

Artikel-Nr.	Länge in mm				€
FMHT0-75467	180	-	4	3253560754679	11,70
FMHT0-74884	250	-	4	3253560748845	18,20



FATMAX® GRIPZANGE, LANGE BACKEN

Artikel-Nr.	Länge in mm				€
FMHT0-75438	150	-	4	3253560754389	11,20
FMHT0-74888	220	-	4	3253560748883	17,10



FATMAX® „C“-GRIPZANGE

Artikel-Nr.	Länge in mm				€
FMHT0-75408	150	-	4	3253560754082	13,80
FMHT0-74892	280	-	4	3253560748920	28,80

GRIPZANGE

- Maschinell bearbeitete Greifflächen für höchste Stabilität und Haltbarkeit
- Kontrolliertes Lösen der Gripzange durch Zugmechanismus
- Verchromt zum Schutz vor Korrosion
- Spannkraft und Backenaufnahme justierbar



GRIPZANGE, GEBOGENE BACKEN

Artikel-Nr.	Länge in mm				€
0-84-808	185	-	4	3253560848088	12,30

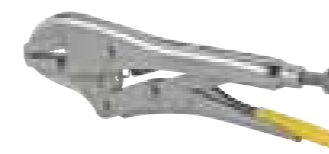

GRIPZANGE, GERADE BACKEN

Artikel-Nr.	Länge in mm				€
0-84-810	190	-	4	3253560848101	12,30
0-84-811	225	-	4	3253560848118	19,20



GRIPZANGE, LANGE BACKEN

Artikel-Nr.	Länge in mm				€
0-84-812	170	-	4	3253560848125	12,30
0-84-813	215	-	4	3253560848132	14,80



„C“-GRIPZANGE

Artikel-Nr.	Länge in mm				€
0-84-815	170	-	4	3253560848156	16,10

BOLZENSCHNEIDER

BOLZENSCHNEIDER

- Zwei Schneidtypen: bündiger und mittiger Schnitt
- Stark und langlebig durch gesenkgeschmiedete Schneiden aus Chrom-Molybdänstahl
- Leistung und Effizienz: hohe Schneidleistung, Stahl bis 160 kg/mm² mit Durchschnitt bis 10 mm
- Schutz der Exzentrerschrauben vor Selbstlösung
- Entspricht GSA A-A-3047 Spezifikationen
- Messerkopf sicher verschraubt, auswechselbar
- Rutschfeste Griffe für erhöhten Komfort und sicheres Greifen
- Minimaler Kraftaufwand beim Schneiden
- Widerstandsfähig gegen Lösungsmittel
- Gute Sichtbarkeit am Arbeitsplatz durch gelben Korpus mit schwarz phosphatierten Schneidköpfen
- Nachstellung der Schneidmesser über Exzentrerschrauben



BOLZENSCHNEIDER MIT STAHLROHRSCHENKEL



Artikel-Nr.	A mm	B mm	L mm	Gewicht (Gramm)	Maximale Schnittleistung (mm)	Schnitt				€
1-17-750	58	102	350	1.220	4	Bündig	-	1	3253561177507	42,90
1-17-751	68	127	450	1.580	6	Mittig	-	1	3253561177514	56,70
1-17-752	83	150	600	2.600	7	Mittig	-	1	3253561177521	70,10
1-17-753	95	165	750	3.950	8	Mittig	-	1	3253561177538	91,50
1-17-754	110	185	900	5.450	9	Mittig	-	1	3253561177545	128,20
1-17-755	121	212	1.050	8.100	10	Mittig	-	1	3253561177552	175,80



BOLZENSCHNEIDER MIT GESCHMIEDETEN SCHENKELN



Artikel-Nr.	A mm	B mm	L mm	Gewicht (Gramm)	Maximale Schnittleistung (mm)	Schnitt				€
1-95-563	58	102	350	1.420	4	Bündig	-	1	3253561955631	49,20
1-95-564	68	127	450	1.750	6	Mittig	-	1	3253561955648	66,40
1-95-565	83	150	600	2.640	7	Mittig	-	1	3253561955655	107,20
1-95-566	95	165	750	4.450	8	Mittig	-	1	3253561955662	162,10
1-95-567	110	185	900	5.550	9	Mittig	-	1	3253561955679	216,60

ZWINGEN & SCHRAUBSTÖCKE

FATMAX® EINHANDZWINGE

STANLEY
FATMAX



- Verwindungssteife I-Profil-Schiene – kaltgewalzter Stahl wärmebehandelt und einseitig gehärtet
- Abnehmbare Schutzkappen mit glatten, gut haftenden Oberflächen zum Schutz vor Beschädigungen und Kratzern
- Leichtgängiger Spanngriff für hohe Klemmkraft
- Robustes und zuverlässiges Design für müheloses und sicheres Arbeiten
- Sehr leichtes Lösen der Spannkraft durch druckgegossenen Auslöser
- Einfaches Umstellen von Spannen auf Spreizen
- Robuster Kunststoffkorpus für längere und kraftvollere Spann- und Spreizarbeiten

FATMAX® EINHANDZWINGE KLEIN

Artikel-Nr.	Schienen-Länge in mm	Ausladung in mm	Spannweite in mm	Spreizweite in mm	Spannkraft in kg				€
FMHT0-83231	250	38	120	195	15	X	6	3253560832315	5,30

FATMAX® EINHANDZWINGE MEDIUM

Artikel-Nr.	Schienen-Länge in mm	Ausladung in mm	Spannweite in mm	Spreizweite in mm	Spannkraft in kg				€
FMHT0-83232	325	62	150	270	45	X	4	3253560832322	13,90
FMHT0-83233	475	62	300	420	45	X	4	3253560832339	16,20

FATMAX® EINHANDZWINGE LANG

Artikel-Nr.	Schienen-Länge in mm	Ausladung in mm	Spannweite in mm	Spreizweite in mm	Spannkraft in kg				€
FMHT0-83234	345	82	150	330	135	X	4	3253560832346	23,70
FMHT0-83235	495	82	300	480	135	X	4	3253560832353	27,00
FMHT0-83236	645	82	600	780	135	X	4	3253560832360	29,10
FMHT0-83237	795	82	900	1.080	135	X	4	3253560832377	32,30

FATMAX® EINHANDZWINGE EXTRALANG

Artikel-Nr.	Schienen-Länge in mm	Ausladung in mm	Spannweite in mm	Spreizweite in mm	Spannkraft in kg				€
FMHT0-83238	410	90	150	390	270	X	4	3253560832384	33,40
FMHT0-83239	560	90	300	540	270	X	4	3253560832391	35,50
FMHT0-83240	850	90	600	840	270	X	4	3253560832407	38,80
FMHT0-83241	1.150	90	900	1.140	270	X	4	3253560832414	42,00
FMHT0-83242	1.500	90	1.250	1.490	270	X	4	3253560832421	45,30

FATMAX® EINHANDZWINGE SELBSTSPANNEND

STANLEY
FATMAX



- Schienen können nach Bedarf beliebig ausgewechselt werden
- Einfaches Umstellen von Spannen auf Spreizen ohne Werkzeug
- Besonders schnelles und kräftiges Spannen – mit bis zu 200 kg Spannkraft
- Zwinge passt sich automatisch der gewünschten Länge an
- Spannmechanismus in den USA zum Patent angemeldet
- Ergonomische Anordnung von Griff und Pumphebel für schnelles Schließen und hohe Klemmkraft
- Abnehmbare Schutzkappen mit glatten, gut haftenden Oberflächen zum Schutz vor Beschädigungen
- Robuste Kunststoff-Stahl Konstruktion für Stärke und Haltbarkeit
- Im praktischen 6er Thekendisplay erhältlich

Artikel-Nr.	Länge in mm	Ausladung in mm	Spannweite in mm	Spreizweite in mm	Spannkraft in kg	☐	☒	📊	€
9-83-123	420	110	150	410	140	-	6	3253569831234	34,90
9-83-124	570	110	300	560	140	-	6	3253569831241	39,10

MAXSTEEL™ „C“-ZWINGE



- Korrosionsbeständige Oberflächenbehandlung
- Torsionsresistenter, verstärkter Profilrahmen
- Hochbelastbare Stahl-Temperguss Konstruktion
- Feingewinde für dosiertes Anziehen und lange Haltbarkeit des Werkzeugs
- Großer „T“-Griff für hohes Anzugsmoment

Artikel-Nr.	Länge in mm	Ausladung in mm	Spannweite in mm	Spannkraft in kg	Gewicht in Gramm	☐	☒	📊	€
0-83-033	75	57	75	680	670	X	12	3253560830335	6,20
0-83-034	100	75	100	680	980	X	12	3253560830342	9,20
0-83-035	150	89	150	680	1.820	X	8	3253560830359	14,80
0-83-036	200	100	200	1.000	2.534	X	6	3253560830366	21,00

FEDERZWINGE METALL



- Schutzkappen aus Spritzguss-Kunststoff zum Schutz vor Beschädigungen und Kratzern
- Stabiles Metallprofil für Stärke und Haltbarkeit
- Ergonomisch geformter Zwei-Komponenten-Griff mit Weichstoffeinlagen für sicheren Griff
- Kaltgehärtete Feder für Langlebigkeit

Artikel-Nr.	Spannweite in mm	Gewicht in Gramm	☐	☒	📊	€
9-83-079	25	77	X	50	3253569830794	2,50
9-83-080	50	198	X	30	3253569830800	3,70

BAILEY® BANDZWINGE



- 4,5 m Bandlänge zum bequemen und sicheren Spannen von Werkstücken
- Ergonomisch geformter Griff aus Bi-Material für maximalen Komfort
- Stabile Metall-Kunststoff-Konstruktion für Stärke und Haltbarkeit

Artikel-Nr.	Spannweite in mm	Gewicht in Gramm	☐	☒	📊	€
0-83-100	4.500	465	X	4	3253560831004	24,60

BAILEY® GEHRUNGSSPANNER LEICHTE AUSFÜHRUNG



- Voneinander unabhängig einstellbare Spannkörper – unterschiedlich starke Werkstücke exakt im rechten Winkel spannen
- Sichere Verbindung von Spannfläche und Werkstück
- Stabile Konstruktion aus Druckguss-Aluminium
- Hervorragend geeignet für Arbeiten an Rahmen und zum Herstellen von Verbindungen

Artikel-Nr.	Ausladung in mm	Spannweite in mm	Gewicht in Gramm	☐	☒	📊	€
0-83-121	15	75	275	X	4	3253560831219	11,10

BAILEY® GEHRUNGSSPANNER SCHWERE AUSFÜHRUNG

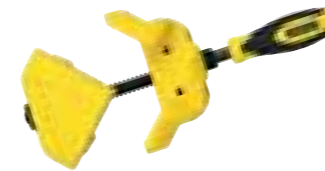

- Unterschiedlich starke Werkstücke exakt im rechten Winkel spannen
- Drehbarer Kopf erlaubt Nutzung als Parallelzwinge
- Ergonomisch geformter Griff aus Bi-Material für maximalen Komfort und hohen Anzug
- Sichere Verbindung von Spannfläche und Werkstück
- Schwere Ausführung – Zink-Druckguss-Korpus für Stärke und Haltbarkeit

Artikel-Nr.	Ausladung in mm	Spannweite in mm	Gewicht in Gramm	☐	☒	📊	€
0-83-122	30	57	1.010	X	2	3253560831226	16,10

MAXSTEEL™ MULTIACHSEN-SCHRAUBSTOCK



- Vielseitig einsetzbarer Multiachsen-Schraubstock für den professionellen Gebrauch
- Universeller Einsatz über drei Achsen durch Kugelgelenk
- Maschinell bearbeitete Spannflächen für gleichmäßigen Druck
- Abnehmbare Schutzkappen mit glatten, gut haftenden Oberflächen zum Schutz vor Kratzern
- Schnelles Fixieren des Schraubstocks durch integrierte Schraubzwinde

Artikel-Nr.	Ausladung in mm	Spannweite in mm	Spannkraft in kg	Gewicht in Gramm	☐	☒	📊	€
1-83-069	40	70	25	1.565	-	2	3253561830693	36,50

MAXSTEEL™ SCHRAUBSTOCK, SCHWERE AUSFÜHRUNG



- Gusseiserne Konstruktion für Stärke und Haltbarkeit
- Feingewinde für dosiertes Anziehen und lange Haltbarkeit des Werkzeugs
- Direkte Verbindung von Arbeitsfläche und Schraubstock
- Sockel dreh- und verriegelbar für vielseitigen Einsatz
- Bewegliche Teile verchromt zum Schutz vor Korrosion

Artikel-Nr.	Ausladung in mm	Spannweite in mm	Spannkraft in kg	Gewicht in Gramm	☐	☒	📊	€
1-83-066	85	100	1.400	7.948	-	1	3253561830662	74,00
1-83-067	95	125	1.800	12.000	-	1	3253561830679	98,60
1-83-068	105	150	2.200	15.264	-	1	3253561830686	123,20

SCHRAUBENDREHER & BITS



DIE RICHTIGEN SCHRAUBENDREHER FÜR IHREN JOB



SCHLITZSCHRAUBEN – FÜR DEN HOLZ- & MÖBELBAU

Gerade im Holzhandwerk sind Schlitzschrauben die erste Wahl – vor allem dann, wenn die Köpfe perfekt im Holz versenkt sind. Schlitzschraubendreher sind mit Standard und Parallelspitze erhältlich. Für die meisten Arbeiten eignen sich Standardspitzen. Wenn Sie jedoch den Schraubenkopf vollständig versenken möchten, ohne die Holzoberfläche zu beschädigen, müssen Sie einen Schraubendreher mit Parallelspitze wählen. Nehmen Sie eine Spitze, die exakt mit Breite und Stärke des Schraubenschlitzes übereinstimmt. Ist die Spitze des Schraubendrehers breiter als die der Schraubenspitze, wird das Holz beschädigt. Ist sie schmaler, wird die Schraube beschädigt.

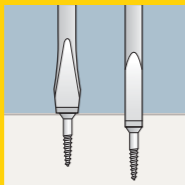

GEWINDE-DURCHMESSER	KOPFDURCHMESSER in ZOLL	KOPFDURCHMESSER in mm
14	1/2	12,5
12	7/16	11
10	3/8	9,5
8	5/16	8
6	1/4	6,2
4	3/16	5,3

PH & PZ – FÜR BAU-SCHREINEREIEN UND TISCHLERARBEITEN

Schrauben mit PH- oder PZ-Profil sind für Verbindungen und den Konstruktionsbau gut geeignet. Sie kommen überall zum Einsatz und werden nach der Punktgröße ihrer Spitze benannt: 1, 2, 3 oder 4 pt. Sie unterscheiden sich voneinander durch die Bauart der Spitze, die das Schrauben mit der falschen Spitze verhindert. Bei PH-Profilen laufen die Abschrägungen bis zur Spitze zusammen. Bei PZ-Profilen verlaufen sie parallel, wodurch ein Abrutschen und ein Beschädigen der Schraube verhindert werden.

TORX® – FÜR INSTANDHALTUNGS- UND SERVICETECHNIKER

Schrauben mit Torx® Profil sind robust und verschleißfest. Am häufigsten werden sie im Maschinen- und Automobilbau verwendet. Torx® ist in sechs Größen erhältlich.

SCHRAUBENDREHER-SETS

FATMAX® SCHRAUBENDREHER-SETS MIT DIAMANTSPITZE



Unsere FATMAX® Sets mit Diamantspitze haben die folgenden Eigenschaften:

- Diamantüberzug der Spitze für besseres Anziehen der Schraube
- Bessere Haftung – weniger Ausrutscher*
- Bis zu 50 % höhere Lebensdauer*
- Bis zu 100 % höheres Drehmoment*
- Klinge aus Qualitätsstahl (Chrom-Vanadium): für höhere Widerstandskraft und reduziertes Bruchrisiko
- Ergonomisch geformter Drei-Komponenten-Handgriff

*Im Vergleich mit einem Schraubendreher FATMAX®



SET 4-TEILIG (SCHLITZ / PH)

Artikel-Nr.	Beschreibung Set	☐	☒	📦	€
FMHT0-62060	Schlitz 4 mm x 100 mm, 5,5 mm x 125 mm; PH1 x 100 mm, PH2 x 125 mm	X	1	3253560620608	31,20



SET 4-TEILIG (SCHLITZ / PZ)

Artikel-Nr.	Beschreibung Set	☐	☒	📦	€
FMHT0-62061	Schlitz 4 mm x 100 mm, 5,5 mm x 125 mm; PZ1 x 100 mm, PZ2 x 125 mm	X	1	3253560620615	31,20



SET 6-TEILIG (SCHLITZ / PH)

Artikel-Nr.	Beschreibung Set	☐	☒	📦	€
FMHT0-62062	Schlitz 3 mm x 100 mm, 4 mm x 100 mm, 5,5 mm x 125 mm; PH0 x 75 mm, PH1 x 100 mm, PH2 x 125 mm	X	1	3253560620622	43,10



SET 10-TEILIG (SCHLITZ / PH / PZ)

Artikel-Nr.	Beschreibung Set	☐	☒	📦	€
FMHT0-62064	Schlitz 3 mm x 100 mm, 4 mm x 100 mm, 5,5 mm x 125 mm, 6,5 mm x 150 mm; PH0 x 75 mm, PH1 x 100 mm, PH2 x 125 mm; PZ1 x 100 mm, PZ2 x 125 mm, PZ3 x 150 mm	X	1	3253560620646	70,10



SET 12-TEILIG (SCHLITZ / PH / PZ / TORX®)

Artikel-Nr.	Beschreibung Set	☐	☒	📦	€
FMHT0-62065	Schlitz 3 mm x 100 mm, 4 mm x 100 mm, 5,5 mm x 125 mm, 6,5 mm x 150 mm, 8 mm x 175 mm; PH1 x 100 mm, PH2 x 125 mm; PZ1 x 100 mm, PZ2 x 125 mm; Torx® T10 x 75 mm, T15 x 75 mm, T20 x 100 mm	X	1	3253560620653	75,50

FATMAX® SCHRAUBENDREHER-SETS



Unsere FATMAX® Schraubendreher-Sets haben die folgenden Eigenschaften:

- Professionelle Schraubendreher
- Perfekte Ergonomie für kraftvolles Anziehen
- Farbcodierung und Typkennzeichnung auf dem Griff: für die schnelle Erkennung des richtigen Schraubendrehers
- Glattes Endstück: für schnelles und komfortables Drehen
- Sandgestrahlte Spitzen für besten Grip und maximalen Schutz vor Korrosion
- Soft-Grip Handgriff: rutschfester Komfortgriff mit glatten und strukturierten Bereichen – optimale Kombination aus hohem Griffkomfort und ergonomischem Krafteinsatz
- Klinge aus Qualitätsstahl (Chrom-Vanadium): für hohe Widerstandskraft und reduziertes Bruchrisiko an der Klingenspitze
- Griff direkt auf die Klinge aufgebracht: Verbindung von Klinge und Griff praktisch unzerstörbar – extrem sicher und zuverlässig



SET 6-TEILIG (SCHLITZ / PZ)

Artikel-Nr.	Beschreibung Set				€
0-65-428	Schlitz 3.5 mm x 75 mm, 5.5 mm x 100 mm, 5.5 mm x 150 mm, 8 mm x 150 mm; PZ1, 2	X	6	3253560654283	31,00



SET 6-TEILIG (TORX®)

Artikel-Nr.	Beschreibung Set				€
0-65-099	TT10 x 75 mm, TT15 x 75 mm, TT20 x 100 mm, TT25 x 100 mm, TT30 x 125 mm, TT40 x 125 mm	X	6	3253560650995	29,80



SET 12-TEILIG IM KOFFER (SCHLITZ / PARALLEL / PH / PZ)

Artikel-Nr.	Beschreibung Set				€
0-65-426	Schlitz 5.5 mm x 100 mm, 6.5 mm x 30 mm, 8 mm x 150 mm; Parallel 2.5 mm x 50 mm, 4 mm x 100 mm, 5.5 mm x 150 mm; PH0 x 75 mm, PH1 x 100 mm, PH2 x 125 mm; PZ0 x 75 mm, PZ1 x 100 mm, PZ2 x 125 mm	X	1	3253560654269	54,00



SET 5-TEILIG (SCHLITZ / PH)

Artikel-Nr.	Beschreibung Set				€
0-65-440	Schlitz 3.5 mm x 75 mm, 4 mm x 100 mm, 5.5 mm x 125 mm; PH1 x 100 mm, PH2 x 125 mm	X	6	3253560654405	26,70



SET 9-TEILIG IM KOFFER (SCHLITZ / PARALLEL / PZ)

Artikel-Nr.	Beschreibung Set				€
0-65-424	Schlitz 3 mm x 50 mm, 5.5 mm x 100 mm, 6.5 mm x 150 mm; Parallel 4 mm x 100 mm, 6.5 mm x 30 mm, 8 mm x 150 mm; PZ0 x 75 mm, PZ1 x 100 mm, PZ2 x 125 mm	X	1	3253560654245	48,10



SET 5-TEILIG (SCHLITZ / PARALLEL / PH)

Artikel-Nr.	Beschreibung Set				€
0-65-436	Schlitz 3.5 mm x 75 mm, 5.5 mm x 150 mm; Parallel 8 mm x 150 mm; PH1 x 100 mm, PH2 x 125 mm	X	6	3253560654368	27,90



SET 8-TEILIG (SCHLITZ / PARALLEL / PH)

Artikel-Nr.	Beschreibung Set				€
0-65-437	Parallel 3.5 mm x 75 mm, 5.5 mm x 125 mm; Schlitz 4 mm x 100 mm, 6.5 mm x 150 mm, 8 mm x 150 mm; PH0 x 75 mm, PH1 x 100 mm, PH2 x 125 mm	X	6	3253560654375	43,30



SET 10-TEILIG IM KOFFER (SCHLITZ / PARALLEL / PH / TESTER)

Artikel-Nr.	Beschreibung Set				€
0-65-439	Schlitz 5.5 mm x 100 mm, 6.5 mm x 150 mm, 8 mm x 150 mm; Parallel 3 mm x 50 mm, 4 mm x 100 mm; PH00 x 50 mm, PH0 x 75 mm, PH1 x 100 mm, PH2 x 125 mm; Spannungstester	X	1	3253560654399	50,00



SET 7-TEILIG (SCHLITZ / PARALLEL / PZ)

Artikel-Nr.	Beschreibung Set				€
0-65-425	Parallel 3 mm x 100 mm, 3.5 mm x 75 mm; Schlitz 8 mm x 150 mm, 5.5 mm x 100 mm; PZ0 x 75 mm, PZ1 x 100 mm, PZ2 x 125 mm	X	6	3253560654252	35,50

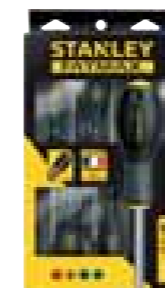

SET 6-TEILIG (PARALLEL / PH)

Artikel-Nr.	Beschreibung Set				€
FMHT0-62626	Parallel 3.5 mm x 75 mm, 4 mm x 100 mm, 5.5 mm x 125 mm; PH0, PH1, PH2	X	6	3253560626266	30,60

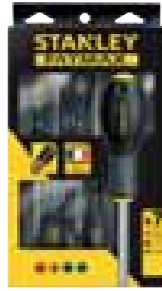

SET 7-TEILIG (SCHLITZ / PARALLEL / PH)

Artikel-Nr.	Beschreibung Set	☒	☒	📊	€
FMHT0-62627	Schlitz 6.5 mm x 150 mm; Parallel 2.5 mm x 50 mm, 3.5 mm x 75 mm, 4 mm x 100 mm, 5.5 mm x 125 mm; PH1, PH2	X	6	3253560626273	35,50



SET 10-TEILIG (SCHLITZ ISOLIERT / PH ISOLIERT / PZ ISOLIERT / TESTER)

Artikel-Nr.	Beschreibung Set	☒	☒	📊	€
0-62-573	Schlitz 2.5 mm x 50 mm, 3.5 mm x 75 mm, 5.5 mm x 150 mm; PH0 x 75 mm, PH1 x 100 mm, PH2 x 125 mm; PZ0 x 75 mm, PZ1 x 100 mm, PZ2 x 125; Spannungstester	X	1	3253560625733	50,00



SET 6-TEILIG (SCHLITZ ISOLIERT / PH ISOLIERT / TESTER)

Artikel-Nr.	Beschreibung Set	☒	☒	📊	€
0-65-441	Schlitz 2.5 mm x 50 mm, 3.5 mm x 75 mm, 5.5 mm x 150 mm; PH1 x 100 mm, PH2 x 125 mm; Spannungstester	X	6	3253560654412	32,00



SET 6-TEILIG (SCHLITZ ISOLIERT / PZ ISOLIERT / TESTER)

Artikel-Nr.	Beschreibung Set	☒	☒	📊	€
0-65-443	Schlitz 2.5 mm, 4 mm, 5.5 mm; PZ1, 2; Spannungstester	X	6	3253560654436	32,00

STANLEY® VDE SCHRAUBENDREHER-SET, 10-TLG.

NEU



Unser VDE Schraubendreher-Set hat die folgenden Eigenschaften:

- Qualitativ hochwertiges 10-teiliges VDE Schraubendreher-Set
- Kugelgestrahlte Spitzen gewährleisten ein verbessertes Drehmoment und zusätzlichen Korrosionsschutz
- Soft-Grip Handgriff – die perfekte Kombination aus Komfort und Schutz vor Ermüdung
- Der ergonomische Griff bietet sowohl einen großen Durchmesser für ein erhöhtes Drehmoment als auch einen Schaft mit einem kleinen Durchmesser, der ein schnelles Befestigen/Lösen von Maschinenschrauben gewährleistet
- Stark reduziertes Risiko eines Spitzenbruchs dank des Chrom-Vanadium Stahls

Artikel-Nr.	Beschreibung Set	☒	☒	📊	€
STHT60032-0	Schlitz 2.5 mm x 75 mm, 3.5 mm x 75 mm, 4.0 mm x 100 mm, 5.5 mm x 125 mm, 6.5 mm x 150 mm; PH1 x 80 mm, PH2 x 100 mm; PZ1 x 80 mm, PZ2 x 100 mm; Spannungstester	X	1	3253560600327	35,90

FATMAX® SCHRAUBENDREHER

FATMAX® SCHRAUBENDREHER STANDARD



Unsere FATMAX® Schraubendreher haben die folgenden Eigenschaften:

- Griff direkt auf die Klinge aufgebracht: Verbindung von Klinge und Griff praktisch unzerstörbar
- Klinge aus Qualitätsstahl (Chrom-Vanadium): für hohe Widerstandskraft und reduziertes Bruchrisiko der Spitze
- Ergonomischer Soft-Grip Handgriff: rutschfester Komfortgriff mit glatten und strukturierten Bereichen – optimale Kombination aus hohem Griffkomfort und ergonomischem Krafteinsatz
- Farbcodierung und Kennzeichnung von Klingentyp und Klinglänge auf dem Griff
- Sandgestrahlte Spitzen für besten Grip
- Aufhängeauge für schnelle und bequeme Aufbewahrung



FATMAX® SCHRAUBENDREHER SCHLITZ

Artikel-Nr.	Breite der Klinge in mm	Länge der Klinge in mm	☒	☒	📊	€
0-65-006	2.5	50	X	6	3253560650063	4,20
0-65-479	3	75	X	6	3253560654795	5,60
0-64-983	3.5	75	X	6	3253560649838	4,70
0-64-984	3.5	100	X	6	3253560649845	4,80
0-65-016	4	100	X	6	3253560650162	6,10
0-65-017	4	100	X	6	3253560650179	6,00
0-65-481	4	125	X	6	3253560654818	8,50
0-65-098	5.5	100	X	6	3253560650988	7,70
0-65-482	5.5	125	X	6	3253560654825	7,90
0-65-483	5.5	150	X	6	3253560654832	8,20
0-65-096	6.5	150	X	6	3253560650964	8,50
0-65-141	6.5	150	X	6	3253560651411	8,70
0-65-137	8	150	X	6	3253560651374	9,30
0-65-138	8	175	X	6	3253560651381	10,20
0-65-139	10	200	X	6	3253560651398	11,90
0-65-143	12	250	X	6	3253560651435	14,50

FATMAX® SCHRAUBENDREHER PARALLEL, KURZE FORM

Artikel-Nr.	Parallelspitze Breite in mm	Länge der Klinge in mm	☒	☒	📊	€
0-65-400	5.5	30	X	6	3253560654009	7,30
0-65-404	6.5	30	X	6	3253560654047	7,90



FATMAX® SCHRAUBENDREHER PH

Artikel-Nr.	PH-Spitze Nummer	Länge der Klinge in mm	☒	☒	📊	€
0-65-204	00	50	X	6	3253560652043	4,70
0-65-206	0	75	X	6	3253560652067	4,80
0-65-207	1	100	X	6	3253560652074	6,10
0-65-209	2	125	X	6	3253560652098	6,40
0-65-224	2	250	X	6	3253560652241	9,00
0-65-316	3	150	X	6	3253560653163	11,20
0-65-317	4	200	X	6	3253560653170	15,20
0-65-406	1	300	X	6	3253560654061	5,70
0-65-407	2	300	X	6	3253560654078	6,00





FATMAX® SCHRAUBENDREHER PZ

Artikel-Nr.	PZ-Spitze Nummer	Länge der Klinge in mm	☐	☒	📊	€
0-65-319	0	75	X	6	3253560653194	5,10
0-65-335	1	100	X	6	3253560653354	6,20
0-65-336	1	250	X	6	3253560653361	7,60
0-65-337	2	125	X	6	3253560653378	6,40
0-65-338	3	150	X	6	3253560653385	10,00
0-65-339	4	200	X	6	3253560653392	13,70
0-65-408	1	300	X	6	3253560654085	5,90



FATMAX® SCHRAUBENDREHER TORX®

Artikel-Nr.	Torx® Spitze Nummer	Länge der Klinge in mm	☐	☒	📊	€
0-65-340	TT10	75	X	6	3253560653408	5,20
0-65-395	TT15	75	X	6	3253560653958	5,30
0-65-396	TT20	100	X	6	3253560653965	5,90
0-65-397	TT25	100	X	6	3253560653972	6,60
0-65-398	TT30	125	X	6	3253560653989	9,10
0-65-399	TT40	125	X	6	3253560653996	10,20

FATMAX® SCHRAUBENDREHER ISOLIERT



- Einzel bis 10.000 V getestet
- Klinge dank Schlauchisolierung aus Polyamid höchstbelastbar – widerstandsfähig gegen Schläge, Kälte (bis zu -25 °C), Abrieb und Feuchtigkeit
- Getestet nach EN60900:2004: für sicheres Arbeiten unter Spannung und an spannungsführenden Leitungen bis 1.000 V



FATMAX® SCHRAUBENDREHER SCHLITZ ISOLIERT

Artikel-Nr.	Breite der Klinge in mm	Länge der Klinge in mm	☐	☒	📊	€
0-65-410	2.5	50	X	6	3253560654108	5,20
0-65-411	3.5	75	X	6	3253560654115	6,50
0-65-412	4	100	X	6	3253560654122	6,70
0-65-413	5.5	150	X	6	3253560654139	7,30



FATMAX® SCHRAUBENDREHER PH ISOLIERT

Artikel-Nr.	PH-Spitze Nummer	Länge der Klinge in mm	☐	☒	📊	€
0-65-414	0	75	X	6	3253560654146	6,60
0-65-415	1	100	X	6	3253560654153	6,40
0-65-416	2	125	X	6	3253560654160	7,10



FATMAX® SCHRAUBENDREHER PZ ISOLIERT

Artikel-Nr.	PZ-Spitze Nummer	Länge der Klinge in mm	☐	☒	📊	€
0-65-417	0	75	X	6	3253560654177	6,70
0-65-418	1	100	X	6	3253560654184	6,50
0-65-419	2	125	X	6	3253560654191	7,30

FATMAX® VDE BORNEO® SCHRAUBENDREHER FÜR KLEMMLEISTEN



- Das passende Werkzeug für Arbeiten an Relais- und Schaltanlagen
- Veredelte Spitze für einen besseren Halt und geringere Schäden an der Schraube
- Isolierte Klinge für eine sichere Arbeit – alle FATMAX® VDE Schraubendreher sind einzeln bis zu 10.000 V getestet für sicheres Arbeiten bis 1.000 V
- Ergonomischer Soft-Grip Handgriff für hohen Komfort
- Enthält entweder PH1 & PH2 oder PZ1 & PZ2 Schraubendreher

Artikel-Nr.	Beschreibung	☐	☒	📊	€
FMHT0-62648	Borneo® PH1 x 100 mm und PH2 x 125 mm	X	6	3253560626488	21,10
FMHT0-62649	Borneo® PZ1 x 100 mm und PZ2 x 125 mm	X	6	3253560626495	21,10

FATMAX® SCHRAUBENDREHER MIT SECHSKANT



Artikel-Nr.	Beschreibung	Breite der Klinge	Länge der Klinge	☐	☒	📊	€
FMHT0-62619	Schlitz	6.5 mm	150 mm	X	6	3253560626198	8,70
FMHT0-62620	Schlitz	8 mm	175 mm	X	6	3253560626204	10,00
FMHT0-62621	Schlitz	10 mm	200 mm	X	6	3253560626211	12,10
FMHT0-62622	PH	PH2	125 mm	X	6	3253560626228	6,60
FMHT0-62623	PH	PH3	150 mm	X	6	3253560626235	11,00
FMHT0-62624	PZ	PZ2	125 mm	X	6	3253560626242	6,60
FMHT0-62625	PZ	PZ3	150 mm	X	6	3253560626259	7,90

FATMAX® SCHRAUBENDREHER AUS ROSTFREIEM STAHL



- Keine Korrosionsrückstände an Schraubendreherklinge oder an Schrauben

Artikel-Nr.	Beschreibung	Breite der Klinge	Länge der Klinge	☐	☒	📊	€
FMHT0-62640	Parallel	4 mm	100 mm	X	6	3253560626402	4,90
FMHT0-62641	Parallel	5.5 mm	100 mm	X	6	3253560626419	6,60
FMHT0-62642	Schlitz	6.5 mm	150 mm	X	6	3253560626426	8,70
FMHT0-62643	Schlitz	8.5 mm	175 mm	X	6	3253560626433	10,00
FMHT0-62644	PH	PH1	100 mm	X	6	3253560626440	6,10
FMHT0-62645	PH	PH2	125 mm	X	6	3253560626457	6,60
FMHT0-62646	PZ	PZ1	100 mm	X	6	3253560626464	6,10
FMHT0-62647	PZ	PZ2	125 mm	X	6	3253560626471	6,60

FATMAX® BIT-SCHRAUBENDREHER



- Großer Handgriff – aufbringen eines hohen Drehmoments
- Weiches Griffende für schnelles Drehen
- Hervorragender Grip und gezieltes Vorbeugen von Ermüdungserscheinungen
- Magnetische Spitze

Artikel-Nr.	Länge in mm	☐	☒	📊	€
0-65-490	125	X	6	3253560654900	11,50

CUSHIONGRIP SCHRAUBENDREHER

Unsere CushionGrip Schraubendreher haben die folgenden Eigenschaften:

- Schraubendreher in Einstiegsqualität – ideal für den täglichen Gebrauch und einfache Anwendungen
- Magnetische und sandgestrahlte Spitze für leichtes Aufnehmen der Schraube und stärkeren Halt
- Verchromte, hochbelastbare Klinge – maximaler Schutz vor Rost und reduziertes Bruchrisiko der Spitze
- Ergonomisch geformtes Endstück – für schnelles Drehen und hohen Komfort
- Griff mit großem Durchmesser – für hohes Drehmoment beim Verarbeiten von Holzschrauben
- Soft-Grip Handgriff – für hohen Komfort und maximale Kontrolle
- Typenkennzeichnung – schnelles Finden des richtigen Schraubendrehers



SET 10-TEILIG (SCHLITZ / PH)

Artikel-Nr.	Beschreibung Set	☰	☒	📊	€
2-65-005	Schlitz 3 mm x 75 mm, 5 mm x 100 mm, 6,5 mm x 45 mm, 6,5 mm x 150 mm, 8 mm x 150 mm; PH0 x 60 mm, PH1 x 75 mm, PH2 x 45 mm, PH2 x 100 mm, PH3 x 150 mm	X	10	3253562650054	27,80

SET 10-TEILIG (SCHLITZ / PZ)

Artikel-Nr.	Beschreibung Set	☰	☒	📊	€
2-65-014	Schlitz 3 mm x 75 mm, 5 mm x 100 mm, 6,5 mm x 45 mm, 6,5 mm x 150 mm, 8 mm x 150 mm; PZ0 x 60 mm, PZ1 x 75 mm, PZ2 x 45 mm, PZ2 x 100 mm, PZ3 x 150 mm	X	1	3253562650146	27,80

SET 8-TEILIG (SCHLITZ / PH)

Artikel-Nr.	Beschreibung Set	☰	☒	📊	€
0-65-011	Schlitz 3 mm x 75 mm, 5 mm x 100 mm, 6,5 mm x 45 mm, 6,5 mm x 150 mm; PH0 x 60 mm, PH1 x 75 mm, PH2 x 45 mm, PH2 x 150 mm	X	1	3253560650117	20,90

SET 6-TEILIG (SCHLITZ / PARALLEL / PH)

Artikel-Nr.	Beschreibung Set	☰	☒	📊	€
0-65-007	Schlitz 3 mm x 75 mm, 5 mm x 100 mm, 6,5 mm x 150 mm; Parallel 5 mm x 100 mm; PH1 x 100 mm, PH2 x 150 mm	X	1	3253560650070	13,60

SET 6-TEILIG (SCHLITZ / PH / SPANNUNGSPRÜFER)

Artikel-Nr.	Beschreibung Set	☰	☒	📊	€
0-65-009	Schlitz 5 mm x 100 mm, 6,5 mm x 45 mm, 6,5 mm x 150 mm; PH1 x 75 mm, PH2 x 45 mm, PH2 x 100 mm; Spannungsprüfer	X	1	3253560650094	13,90

SET 4-TEILIG (SCHLITZ / PARALLEL / PH)

Artikel-Nr.	Beschreibung Set	☰	☒	📊	€
0-65-013	Schlitz 5 mm x 100 mm; Parallel 6,5 mm x 200 mm; PH1 x 75 mm, PH2 x 150 mm	X	1	3253560650131	8,20

SET 3-TEILIG (SCHLITZ / PARALLEL / PH)

Artikel-Nr.	Beschreibung Set	☰	☒	📊	€
0-65-012	Schlitz 6,5 mm x 100 mm; Parallel 3 mm x 65 mm; PH2 x 100 mm	X	1	3253560650124	6,90

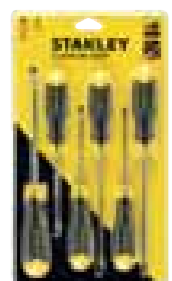
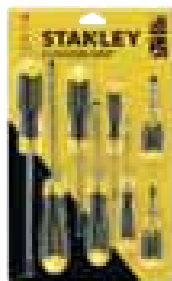

BIT-SCHRAUBENDREHER

FATMAX® BIT-SCHRAUBENDREHER, KURZE AUSFÜHRUNG, RATSCHKE & 6 BITS

STANLEY
FATMAX



- Bit-Schraubendreher, kurze Ausführung, mit Ratschenfunktion und 6 Bits – die ideale Lösung für kraftvolles Anziehen in engen Bauräumen
- Knarre mit 40 Zähnen für Schnelligkeit beim Verschrauben, Genauigkeit und hohes Drehmoment
- Ergonomisches Bi-Material-Heft für komfortables und kraftvolles Schrauben
- 3-fach verstellbarer Ring (Schrauben, Lösen, Blockieren)
- Bitfach für bis zu 6 Bits im Heft

Artikel-Nr.	Beschreibung Set	☰	☒	📊	€
FMHT0-62688	Bit-Schraubendreher mit Ratsche, 6 Bits (5-6,5 mm; PH1-2; PZ1-2)	X	6	3253560626884	14,30

FATMAX® BIT-SCHRAUBENDREHER, MIT RATSCHKE & 12 BITS

STANLEY
FATMAX



- Knarre mit 40 Zähnen für Schnelligkeit beim Verschrauben, Genauigkeit und hohes Drehmoment
- 3-fach verstellbarer Ring (Schrauben, Lösen, Blockieren)
- Ergonomischer Bi-Material-Handgriff für komfortables und kraftvolles Schrauben
- Inklusive 12 Bits: 5-6,5-8 mm; PH 1-2-3; PZ 1-2-3; T10-T15-T20
- FMHT0-62689 mit LED-Leuchte für schlecht einsehbare Arbeitsbereiche: Hohe Leuchtkraft durch 3,5 Lumen Weißlicht

Artikel-Nr.	Beschreibung	☰	☒	📊	€
FMHT0-62689	FATMAX® Bit-Schraubendreher, mit Ratsche, LED Leuchte und 12 Bits	X	6	3253560626891	22,20
FMHT0-62690	FATMAX® Bit-Schraubendreher, mit Ratsche und 12 Bits (ohne LED)	X	6	3253560626907	18,90

FATMAX® PISTOLEN-RATSCHEN-SET MIT 12 BITS

STANLEY
FATMAX



- Knarre mit 40 Zähnen für Schnelligkeit beim Verschrauben, Genauigkeit und hohes Drehmoment
- Pistolentratsche mit schwenkbarem Gelenk
- Ergonomisches Bi-Material-Heft für komfortables und kraftvolles Schrauben
- 3-fach verstellbarer Ring (Schrauben, Lösen, Blockieren)
- Bitfach für bis zu 6 Bits im Heft
- Im Lieferumfang enthalten:
12 Bits: 5-6,5-8 mm; PH 1-2-3; PZ 1-2-3; T10-T15-T20

Artikel-Nr.	Beschreibung Set	☰	☒	📊	€
FMHT0-62691	FATMAX® Pistolen-Ratschen-Set mit 12 Bits	X	6	3253560626914	22,20

BIT-SCHRAUBENDREHER-SET, 34-TLG.

NEU

- Magnetischer Bithalter
- Bi-Material Handgriff für mehr Komfort und Abrutschschutz
- Praktischer Bit-Organizer
- 33 Bits aus Chrom-Vanadium, für eine lange Lebensdauer



Artikel-Nr.	Beschreibung Set				€
STHT0-70885	Schlitz 3-3,5-4,5-5-5,5-6-7 mm; Phillips PH0-PH1(2)-PH2(2)-PH3; Torx® T5-T6-T7-T8-T10-T15-T20-T25-T27-T30-T40; Hex 1/16-5/64"-3/32-1/8-5/32-3/16-1/4-5/16-9/32"	X	12	3253560708856	8,90

PISTOLEN-RATSCHEN-SET MIT SCHWENKBAREM GELENKGRIF, 40-TLG.



- Pistolen-Ratsche mit schwenkbarem Gelenkgriff
- Im praktischen Kunststoffkoffer

Artikel-Nr.	Beschreibung Set				€
0-63-038	Schlitz-Parallel 5-6(2)-7 mm; Phillips PH1-PH2(2)-PH3; Torx® T10-T15-T20-T25-T27-T30; Innensechskant 2-3-4-5-6 mm; Innenvierkant SQ1-SQ2-SQ3; Verlängerung; Außensechskant-Einsätze 6-7-8-9-10-11 mm; Präzisionshandgriff; Schlitz-Parallel 1,4-2-2,4-3 mm; Phillips® PH000-PH00-PH0-PH1; Torx® T4-T5-T6-T7-T8-T9	X	2	3253560630386	31,00

STANLEY® BIT-SCHRAUBENDREHER, KURZE AUSFÜHRUNG, MIT 6 BITS



- Bit-Schraubendreher „Stubby“ mit Ratsche – die ideale Lösung bei engen Raumverhältnissen
- Magnetische Spitze für sicheren Halt von Bit und Schraube
- 3-fach verstellbarer Ring (Schrauben, Lösen, Blockieren), jeweils mit einer Hand verstellbar
- Kurzes, ergonomisches Bi-Material-Heft für komfortables, kraftvolles Schrauben
- Bitfach für bis zu 6 Bits im Heft
- Enthält sechs Schraubeinsätze aus Chrom-Vanadium (PZ 1-2; PH 1-2; Schlitz 4,5-6 mm)

MIT RATSCHEN-MECHANISMUS

Artikel-Nr.	Beschreibung Set				€
0-66-358	PZ 1-2; PH 1-2; Schlitz 4,5-6 mm	X	3	3253560663582	10,20

OHNE RATSCHEN-MECHANISMUS

Artikel-Nr.	Beschreibung Set				€
0-66-357	PZ 1-2; PH 1-2; Schlitz 4,5-6 mm	X	3	3253560663575	6,70

BIT-SCHRAUBENDREHER, MIT RATSCHEN-MECHANISMUS



- Integriertes Magazin für schnelles und einfaches Wechseln
- Magnetischer Bit-Halter und Komfort-Griff
- Verchromte Klinge schützt vor Korrosion

Artikel-Nr.	Beschreibung Set				€
0-68-010	Schlitz 5-6 mm; PH 1-2; PZ 1-2; T10-T15; Robertson Nr. 1-2	X	6	3253560680107	21,00
STHT0-62574	Schlitz 4 - 6 mm; PH 1-2-3; T6-T8-T10-T15-T20; Robertson Nr. 1-2-3; Steckschlüssel 6 - 11 mm	X	6	3253560625740	23,30

BIT-SETS

⁽¹⁾Im Thekendisplay à 10 Stück

1/4" 25 mm BIT-SET 39-TEILIG, MIT MINI-UMSCHALTKNARRE UND STECKSCHLÜSSELN⁽¹⁾

Artikel-Nr.	Beschreibung Set				€
1-13-906	Schlitz 4,5-5,5-6,5-8 mm; Phillips® PH1-PH2-PH3; PZ PZ1-PZ2-PZ3; Innensechskant: 3-4-5-6 mm; Torx® T8-T10-T15-T20-T25-T27-T30-T40; Resistorx® T10-T15-T20-T25-T27-T30-T40; 1/4" Steckschlüssel: 6-7-8-10-11-12-13 mm; Magnetischer Bithalter mit Verriegelung: 60 mm; 1/4" Mini-Umschaltknarre; 1/4" Bitadapter	-	10	3253561139062	39,10

1/4" 25 mm BIT-SET 39-TEILIG, MIT RATSCHENSCHLÜSSEL UND STECKSCHLÜSSELN⁽¹⁾

Artikel-Nr.	Beschreibung Set				€
1-13-907	Schlitz 4,5-5,5-6,5-8 mm; Phillips® PH1-PH2-PH3; PZ PZ1-PZ2-PZ3; Innensechskant: 3-4-5-6 mm; Torx® T8-T10-T15-T20-T25-T27-T30-T40; Resistorx® T10-T15-T20-T25-T27-T30-T40; 1/4" Steckschlüssel 6-7-8-10-11-12-13 mm; Magnetischer Bithalter mit Verriegelung: 60 mm; 1/4" Mini-Ratschenschlüssel; 1/4" Bitadapter	-	10	3253561139079	40,20

1/4" 25 mm BIT-SET 32-TEILIG, MIT RATSCHENSCHLÜSSEL⁽¹⁾

Artikel-Nr.	Beschreibung Set				€
1-13-905	Schlitz 4,5-5,5-6,5-8 mm; Phillips® PH1-PH2-PH3; PZ PZ1-PZ2-PZ3; Innensechskant 3-4-5-6 mm; Torx® T8-T10-T15-T20-T25-T27-T30-T40; Resistorx® T10-T15-T20-T25-T27-T30-T40; Magnetischer Bithalter mit Verriegelung: 60 mm; 1/4" Mini-Ratschenschlüssel; Bitadapter 1/4"	-	10	3253561139055	35,10

1/4" 25 mm BIT-SET 61-TEILIG, MIT MAGNETISCHEM BITHALTER⁽¹⁾

Artikel-Nr.	Beschreibung Set				€
1-13-902	Schlitz 4-4,5-5,5-6-6,5-8 mm; Phillips® PH0-PH1-2xPH2-2xPH3-2xPH4; PZ PZ0-PZ1-2xPZ2-2xPZ3-PH4; Torx® T10-T15-T20-T25-T27-T30; Resistorx 3xT10-3xT15-6xT20-3xT25-3xT30-3xT40; Innensechskant 3x2-6x3-4-5-6 mm; Magnetischer Bithalter mit Verriegelung 60 mm	-	10	3253561139024	28,10

1/4" 25 mm BIT-SET 31-TEILIG, MIT MAGNETISCHEM BITHALTER

Artikel-Nr.	Beschreibung Set				€
1-13-903	Schlitz 4-4,5-5,5 mm; Phillips® PH1-PH2-PH3; PZ PZ1-PZ2-PZ3; Torx® T10-T15-2xT20-2xT25-2xT27-2xT30-T40; Resistorx® T10-T15-T20-T25-T30; Innensechskant 3-4-5-6 mm; Magnetischer Bithalter mit Verriegelung: 60 mm; Bitadapter 1/4"	-	1	3253561139031	21,00

1/4" 25 mm BIT-SET 19-TEILIG, MIT MAGNETISCHEM BITHALTER

Artikel-Nr.	Beschreibung Set				€
1-13-901	Schlitz 4,5-5,5-6,5 mm; Phillips® PH1-PH2; PZ PZ1-PZ2-PZ3-PZ4; Torx® T10-T15-T20-T25-T30-T40; Innensechskant 3-4-5 mm; Magnetischer Bithalter 60 mm	-	1	3253561139017	13,90

HEFTEN, NIETEN & HEISSKLEBEN



DER FATMAX® TR75

EIN TACKER, SECHS ANWENDUNGEN



Als wir Profis bei ihrer Arbeit beobachteten, stellten wir fest, dass abhängig von der Aufgabe jeweils unterschiedliche Tacker benötigt werden. Da wurde uns klar, dass ein vielseitigeres Werkzeug dringend benötigt wird. Der STANLEY® FATMAX® TR75 ist für die sechs gängigsten Befestigungsmittel geeignet. Einfach mit dem Schalter die gewünschte Klammer- oder Nagelart einstellen, den Tacker befüllen und direkt loslegen.

ELEKTROTACKER

TRE650 ELEKTRONAGLER



- Kabellänge 2,5 m
- Soft-Griff für ermüdungsfreies Arbeiten
- Naglerspitze mit Schutz gegen Oberflächenbeschädigung ausgestattet
- Sicherheitskontakt-Schalter
- Krafteinstellrad für Leistungsanpassung in Abhängigkeit vom Material
- Geeignet für 5 Nagellängen von 15 bis 30 mm
- Maximale Nennleistung: 1.150 Watt

Artikel-Nr.	Nagelgröße in mm	☰	☒	📊	€
6-TRE650	15 - 20 - 25 - 30	X	2	3253566055855	77,20

TRE550 ELEKTROTACKER UND NAGLER



- Elektrisch betriebener Universaltacker mit Tiefenanschlag für regelmäßigen Gebrauch
- Bündige Nase für Einsatz in Ecken und an Kanten – für genaues und bequemes Arbeiten
- Ergonomisches Gehäuse für ermüdungsfreies Arbeiten
- Leicht zu bedienendes Klammer- und Nagelfach – komfortables und zeitsparendes Nachladen
- Kabellänge: 2,4 m
- Für Klammern STANLEY® Typ G (6, 8, 10, 12, 14 mm) und Nägel (12 und 15 mm)
- Maximale Nennleistung: 800 Watt

Artikel-Nr.	Klammergröße in mm	Nagelgröße in mm	☰	☒	📊	€
6-TRE550	6 - 8 - 10 - 12 - 14	12 + 15	X	2	3253566058580	50,50

TRE540 ELEKTROTACKER UND NAGLER



- Elektrisch betriebener Universaltacker für Feindrahtklammern
- Mit Tiefenanschlag für regelmäßigen Gebrauch
- Bündige Nase für Einsatz in Ecken und an Kanten – für genaues und bequemes Arbeiten
- Ergonomisches Gehäuse für ermüdungsfreies Arbeiten
- Leicht zu bedienendes Klammerfach – komfortables und zeitsparendes Nachladen
- Für Klammern STANLEY® Typ A (6, 8, 10, 12, 14 mm) und Nägel (12 und 15 mm)
- Maximale Nennleistung: 1.150 Watt

Artikel-Nr.	Klammergröße in mm	Nagelgröße in mm	☰	☒	📊	€
STHT6-70414	6 - 8 - 10 - 12 - 14	12 + 15	X	5	3253566704142	71,70

HANDTACKER FÜR FLACHDRAHTKLAMMERN

FATMAX® TR350 HANDTACKER UND NAGLER

STANLEY
FATMAX



- Handtacker und Nagler in Profiqualität für regelmäßigen Gebrauch und vielseitige Einsatzmöglichkeiten
- Geringes Gewicht – Robustes Aluminiumgehäuse, silberfarben lackiert
- Klemmschutz verhindert Quetschverletzungen – für sicheres und bequemes Arbeiten
- Leichtgängiger Druckhebel mit Weichstoff überzogen
- Rückschlagfrei & Rückstautfrei (Anti-Jam)
- Leicht bedienbares Klammer- und Nagelfach – komfortables und zeitsparendes Nachladen
- Handgriff kann vollständig eingeklappt werden – platzsparend zu verstauen
- Für Klammern STANLEY® Typ G (6 bis 14 mm), Stifte u. Nägel STANLEY® Typ 18 J (12 u. 15 mm)

Artikel-Nr.	Klammergröße in mm	Nagelgröße in mm	☰	☒	📊	€
6-TR350	6 - 8 - 10 - 12 - 14	12 + 15	X	5	3253566704135	42,40

TR150HL HANDTACKER MIT TIEFENANSCHLAG



- Handtacker in Profiqualität für regelmäßigen Gebrauch und vielseitige Einsatzmöglichkeiten
- Hoch-/Tief Einstellung zur Verarbeitung vielfältiger Materialien
- Geringes Gewicht – Robustes Aluminiumgehäuse, silberfarben lackiert
- Klemmschutz verhindert Quetschverletzungen – für sicheres und bequemes Arbeiten
- Leichtgängiger Druckhebel mit Weichstoff überzogen
- Rückschlagfrei & Rückstautfrei (Anti-Jam)
- Leicht bedienbares Klammerfach – komfortables und zeitsparendes Nachladen
- Handgriff kann vollständig eingeklappt werden – platzsparend zu verstauen
- Für Klammern STANLEY® Typ G (6, 8, 10, 12, 14 mm)

Artikel-Nr.	Klammergröße in mm	☰	☒	📊	€
6-TR150HL	6 - 8 - 10 - 12 - 14	X	6	3253566058429	36,00

6-CT-10X KABELTACKER



- Universeller Handtacker zur Befestigung von Kabeln und Drähten
- Robustes Aluminiumgehäuse
- Tiefenanschlag wählbar
- Klemmschutz verhindert Quetschverletzungen – für sicheres und bequemes Arbeiten
- Leicht bedienbares Klammerfach – komfortables und zeitsparendes Nachladen
- Handgriff kann vollständig eingeklappt werden – platzsparend zu verstauen
- Für Klammern 1-CT106T, 1-CT108T, 1-CT109T, 1-CT305T 1-CT306T 1-CT308T
- Nicht zur Befestigung von stromführenden Leitungen

Artikel-Nr.	Klammergröße in mm	☰	☒	📊	€
6-CT-10X	Typ 7: 10 - 11 - 12 - 14, Typ CT: 8 - 10 - 12	X	5	3253566051109	28,90

HANDTACKER FÜR FEINDRAHTKLAMMERN

TR150L HANDTACKER UND NAGLER



- Handtacker und Nagler für regelmäßigen Gebrauch und vielseitige Einsatzmöglichkeiten
- Geringes Gewicht – Robustes Aluminiumgehäuse, dunkelgrau lackiert
- Klemmschutz verhindert Quetschverletzungen – für sicheres und bequemes Arbeiten
- Leichtgängiger Druckhebel mit Weichstoff überzogen
- Rückschlagfrei & Rückstautfrei (Anti-Jam)
- Leicht bedienbares Klammer- und Nagelfach – komfortables und zeitsparendes Nachladen
- Handgriff kann vollständig eingeklappt werden – platzsparend zu verstauen
- Für Klammern STANLEY® Typ A (6, 8, 10, 12, 14 mm) und Nägel (12 und 15 mm)

Artikel-Nr.	Klammergröße in mm	Nagelgröße in mm	☰	☒	📊	€
6-TR150L	6 - 8 - 10 - 12 - 14	12 + 15	X	6	3253566060514	31,10

TR120 HANDTACKER UND NAGLER 3-IN-1



- Handtacker und Nagler für regelmäßigen Gebrauch und vielseitige Einsatzmöglichkeiten
- Robustes Stahlgehäuse
- Leicht zu bedienendes Unterlademagazin – komfortables und zeitsparendes Nachladen
- Leichtgängiger Druckhebel – ergonomischer Winkel
- Handgriff kann vollständig eingeklappt werden – platzsparend zu verstauen
- Sichtfenster für Klammern
- Rückschlagfrei & Rückstautfrei (Anti-Jam)
- Für Klammern STANLEY® Typ A und vergleichbare Fabrikate (4, 6, 8, 10 mm)
- Für Klammern STANLEY® Typ H (4, 6, 8, 10 mm)
- Stifte und Nägel Typ 18 J 10 mm

Artikel-Nr.	Klammergröße in mm	Nagelgröße in mm	☰	☒	📊	€
STHT6-70410	4 - 6 - 8 - 10	10	X	5	3253566704104	30,30

TR45 HANDTACKER



- Handtacker für gelegentlichen Gebrauch in Hobby und Freizeit
- Robuste Stahlausführung, hochglanzpoliert
- Klemmschutz verhindert Quetschverletzungen – für sicheres und bequemes Arbeiten
- Leicht zu bedienendes Klammerfach – komfortables und zeitsparendes Nachladen
- Handgriff kann vollständig eingeklappt werden – platzsparend zu verstauen
- Für Klammern STANLEY® Typ A (6, 8, 10 mm)

Artikel-Nr.	Klammergröße in mm	☰	☒	📊	€
6-TR45	6 - 8 - 10	X	4	3253566050454	12,90

MULTIFUNKTIONS- HANDTACKER

FATMAX® TR75 HANDTACKER UND NAGLER 6-IN-1

STANLEY
FATMAX



- TR75 6-in-1 Handtacker für Feindrahtklammern, Rundklammern, Nägel und Stifte
- Handtacker und Nagler für regelmäßigen Gebrauch und vielseitige Einsatzmöglichkeiten
- Robustes Gehäuse aus schlagfestem ABS-Kunststoff
- Leicht zu bedienendes Unterlademagazin – komfortables und zeitsparendes Nachladen
- Leichtgängiger Druckhebel – ergonomischer Winkel
- Tiefenanschlag zur Verarbeitung vielfältiger Materialien
- Handgriff kann vollständig eingeklappt werden – platzsparend zu verstauen
- Sichtfenster für Klammern
- Rückschlagfrei
- Drahtführung
- Für Klammern STANLEY® Typ A (4, 6, 8, 10, 12, 14 mm) Typ H (6, 8, 10, 12, 14 mm) und Typ G (6, 8, 10, 12, 14 mm) und vergleichbare Fabrikate
- Stifte und Nägel Typ 18 J 15 mm (5/8")
- Rundklammern (CT100) 12 mm (3/8") und 14 mm (9/16")

Artikel-Nr.	Klammerngröße in mm	Nagelgröße in mm	☰	✕	📊	€
FMHT6-70868	4 - 6 - 8 - 10 - 12 - 14	15	X	5	3253566708683	40,70

FATMAX® TR400 HANDTACKER UND NAGLER 4-IN-1

STANLEY
FATMAX



- TR400 4-in-1 Handtacker für Feindrahtklammern, Rundklammern, Nägel und Stifte
- Handtacker und Nagler für regelmäßigen Gebrauch und vielseitige Einsatzmöglichkeiten
- Robustes Gehäuse aus schlagfestem ABS-Kunststoff
- Leicht zu bedienendes Unterlademagazin – komfortables und zeitsparendes Nachladen
- Leichtgängiger Druckhebel – ergonomischer Winkel
- Tiefenanschlag zur Verarbeitung vielfältiger Materialien
- Handgriff kann vollständig eingeklappt werden – platzsparend zu verstauen
- Sichtfenster für Klammern
- Rückschlagfrei
- Drahtführung
- Für Klammern STANLEY® Typ A (6, 8, 10, 12, 14 mm) und vergleichbare Fabrikate von 6 mm (5/32") bis 14 mm (9/16")
- Stifte und Nägel Typ 18 J 15 mm (5/8")
- Rundklammern (CT100) 12 mm (3/8") und 14 mm (9/16")

Artikel-Nr.	Klammerngröße in mm	Nagelgröße in mm	☰	✕	📊	€
FMHT6-70411	6 - 8 - 10 - 12 - 14	15	X	5	3253566704111	36,30

FATMAX® HANDTACKER UND NAGLER 4-IN-1

STANLEY
FATMAX



- Handtacker in Profiqualität: Wenig Belastung auch bei dauerhafter Nutzung dank des extra leichten Nylon Verbundmaterials (nur 0,47 kg Gewicht)
- Vielseitig einsetzbarer 4-in-1 Handtacker für Klammern für leichte und schwere Aufgaben (6 - 14 mm), Runddrahtklammern (6 - 14 mm) sowie Versenknägel Typ 18 G 15 mm
- Leichtgängiger, gummierter Druckhebel für bis zu 25 % weniger Kraftaufwand
- Hohe Präzision und Kontrolle dank des ergonomisch geformten, gummierten Griffs
- Handlich und mobil: umkehrbarer Gürtelclip
- Ideal für Dachdecker, zur Anbringung von Isolationsmaterialien sowie in der Logistik- und Verpackungsindustrie
- Praktisches Sichtfenster – den Vorrat immer im Blick
- Unterlademagazin für einfaches und schnelles Nachladen
- Für Klammern STANLEY® Typ A (6, 8, 10, 12, 14 mm) Typ H (6, 8, 10, 12, 14 mm) und Typ G (6, 8, 10, 12, 14 mm) und vergleichbare Fabrikate
- Nägel Typ 18 G 15 mm
- Rundklammern (CT100) 10, 12 und 14 mm



Artikel-Nr.	Klammerngröße in mm	Nagelgröße in mm	☰	✕	📊	€
FMHT0-80550	6 - 8 - 10 - 12 - 14	15	X	5	3253560805500	44,80

FATMAX® REVERSE SQUEEZE TACKER

STANLEY
FATMAX



- Reverse Squeeze – 25 % weniger Kraftaufwand dank High Start Technologie und kein Rückschlag beim Arbeiten
- Sichtfenster am Klammerfach – mit einem Blick wissen, wann nachgeladen werden muss
- Unterlademagazin mit Klickverschluss ermöglicht einfaches Nachladen
- Liegt angenehm in der Hand dank Bi-Material am Hebel und der Griffstelle
- Gehäuse aus Nylon-Verbundmaterial: besonders leicht und langlebig
- Flexible Druckeinstellung und vielseitig einsetzbar
- Breites Anwendungsgebiet – kompatibel mit Klammern und Nägeln
- Für Klammern STANLEY® Typ G (6, 8, 10, 12, 14 mm) und vergleichbare Fabrikate von 6 mm (5/32") bis 14 mm (9/16")
- Nägel Typ 18 GA 12 + 15 mm

Artikel-Nr.	Klammerngröße in mm	Nagelgröße in mm	☰	✕	📊	€
FMHT0-80551	6 - 8 - 10 - 12 - 14	12 + 15	X	5	3253560805517	36,00

HAMMERTACKER

FATMAX® HAMMERTACKER INKL. 1.000 KLAMMERN TYP G 10 mm

STANLEY
FATMAX



- Ideal für regelmäßige und dauerhafte Nutzung dank des extra leichten, langlebigen Nylon Verbundmaterials (nur 0.82 kg Gewicht)
- Leicht bedienbares, extra langes Klammerfach – komfortables und zeitsparendes Nachladen
- Hohe Präzision und Kontrolle dank des ergonomisch geformten und gummierten Griffs
- Rückschlagfrei und rückstaufrei (AntiJam™ Technologie)
- 3er Klammerfach: Mehr Klammern = weniger Nachladen
- Vielseitig einsetzbar: für Klammern STANLEY® Typ G (6, 8, 10 mm)
- Ideal für Dachdecker, Anbringung von Isolationsmaterialien, Bodenleger und industrielle Nutzung (z.B. Paletten)
- Lieferumfang: Hammertacker, 1.000 Klammern Typ G 10 mm (1-TRA706T)

Artikel-Nr.	Klammerngröße in mm				€
FMHT81394-9	6 - 8 - 10	X	5	3253569813940	60,70

FATMAX® PHT350 HAMMERTACKER MIT EINZIEHBARER KLINGE

STANLEY
FATMAX



- Eingebaute Sicherheitsklinge (automatischer Rückzug)
- Zur Verwendung von Standard Trapezklingen
- Ergonomischer Handgriff aus Weichstoff für ermüdungsfreies Arbeiten
- Anti-Jam Mechanismus – kein Verstopfen des Klammeraustritts möglich
- Von der Unterseite aus bestückbar - schnelleres und leichteres Nachladen
- Für Klammern STANLEY® Typ G (8, 10, 12 mm)

Artikel-Nr.	Klammerngröße in mm				€
0-PHT350	8 - 10 - 12	X	4	3253560055561	56,80

PHT150 HAMMERTACKER



- Hammertacker in Profiqualität für regelmäßigen Gebrauch
- Robustes Stahlgehäuse – optimales Schlaggewicht (Gelb lackiert)
- Ergonomischer Handgriff aus Weichstoff für ermüdungsfreies Arbeiten
- Leicht zu bedienendes Klammerfach – komfortables und zeitsparendes Nachladen
- Handgriff kann vollständig eingeklappt werden – platzsparend zu verstauen
- Für Klammern STANLEY® Typ G (6, 8, 10 mm)

Artikel-Nr.	Klammerngröße in mm				€
6-PHT150	6 - 8 - 10	X	6	3253566051505	36,00

KLAMMERN & NÄGEL

KLAMMERN TYP A



- Feindrahtklammern für Elektro- und Handtacker Typ A (Spezifikationen: Type A 3/53/530)
- Stabile und wiederverschließbare Verpackung
- Kompatibel mit den meisten Produkten bekannter Hersteller
- Rostbeständiger, beschichteter Stahl, haltbar und langlebig

Artikel-Nr.	Größe in mm	Klammern für:	Anzahl Stück				€
1-TRA202T	4	TR55, TR120, TR75	1.000	X	7	3253561055096	2,40
1-TRA204T 1-TRA204-5T	6	TRE540, TR45, TR55, TR120, TR150L, TR75, TR400, FMHT0-80550	1.000 5.000	X	7 6	3253561053887 3253561058721	2,30 10,80
1-TRA205T 1-TRA205-5T	8	TRE540, TR45, TR55, TR120, TR150L, TR75, TR400, FMHT0-80550	1.000 5.000	X	7 6	3253561053894 3253561058738	2,50 11,40
1-TRA206T 1-TRA206-5T	10	TRE540, TR45, TR55, TR120, TR150L, TR75, TR400, FMHT0-80550	1.000 5.000	X	5 6	3253561054105 3253561058745	2,70 12,30
1-TRA208T	12	TRE540, TR55, TR150L, TR75, TR400, FMHT0-80550	1.000	X	4	3253561055140	2,80
1-TRA209T	14	TRE540, TR55, TR150L, TR75, TR400, FMHT0-80550	1.000	X	4	3253561055195	2,90

KLAMMERN TYP G



- Klammern für Elektro-, Handtacker & Hammertacker Typ G (Spezifikationen: Type G 4/11/140)
- Stabile und wiederverschließbare Verpackung
- Kompatibel mit den meisten Produkten bekannter Hersteller
- Rostbeständiger, beschichteter Stahl, haltbar und langlebig

Artikel-Nr.	Größe in mm	Klammern für:	Anzahl Stück				€
1-TRA704T 1-TRA704-5T	6	TRE550, TR150HL, TR250, TR350, TR75, FMHT0-80550, FMHT0-80551, FMHT81394-9, PHT150	1.000 5.000	X	7 6	3253561054198 3253561052675	2,70 11,00
1-TRA705T 1-TRA705-5T	8	TRE550, TR150HL, TR250, TR350, TR75, FMHT0-80550, FMHT0-80551, FMHT81394-9, PHT150, PHT350	1.000 5.000	X	6 6	3253561054273 3253561058264	2,80 11,50
1-TRA706T 1-TRA706-5T	10	TRE550, TR150HL, TR250, TR350, TR75, FMHT0-80550, FMHT0-80551, FMHT81394-9, PHT150, PHT350	1.000 5.000	X	5 6	3253561054280 3253561050657	2,90 12,40
1-TRA708T 1-TRA708-5T	12	TRE550, TR150HL, TR250, TR350, TR75, FMHT0-80550, FMHT0-80551, PHT350	1.000 5.000	X	4 6	3253561054297 3253561050855	3,10 12,80
1-TRA709T 1-TRA709-5T	14	TRE550, TR150HL, TR250, TR350, TR75, FMHT0-80550, FMHT0-80551	1.000 5.000	X	4 6	3253561054303 3253561058271	3,20 13,40

KLAMMERN TYP H (1.000 STÜCK)



- Stabile und wiederverschließbare Verpackung
- Kompatibel mit den meisten Produkten bekannter Hersteller
- Geeignet für Handtacker für Feindrahtklammern, Hammertacker
- Rostbeständiger, beschichteter Stahl, haltbar und langlebig
- Typ H 13/15/19

Artikel-Nr.	Größe in mm	Klammern für:	Anzahl Stück	☒	☒	📊	€
1-TRR134T	6	TR120, TR75, FMHT0-80550	1.000	X	7	3253561060243	2,60
1-TRR135T	8	TR120, TR75, FMHT0-80550	1.000	X	6	3253561060250	2,70

KABELKLAMMERN CT100 (1.000 STÜCK)

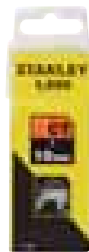

- Gebogene Klammern für STANLEY® Kabeltacker
- Stabile und wiederverschließbare Verpackung
- Kompatibel mit den meisten Produkten bekannter Hersteller
- Rostbeständiger, beschichteter Stahl, haltbar und langlebig

Artikel-Nr.	Größe in mm	Klammern für:	Anzahl Stück	☒	☒	📊	€
1-CT106T	10	6-CT-10	1.000	X	6	3253561058479	3,50
1-CT108T	12	6-CT-10	1.000	X	4	3253561058493	3,90
1-CT109T	14	6-CT-10	1.000	X	4	3253561051692	4,10

NÄGEL (1.000 STÜCK)



- Stabile und wiederverschließbare Verpackung
- Kompatibel mit den meisten Produkten bekannter Hersteller
- Geeignet für eine Vielzahl von Aufgaben
- Rostbeständiger, beschichteter Stahl, haltbar und langlebig

Artikel-Nr.	Größe in mm	Nägel für:	Anzahl Stück	☒	☒	📊	€
1-SWK-BN050T	12	TRE540, TRE550, TR250, TR350, TR150L, FMHT0-80551	1.000	X	10	3253561051746	4,40
1-SWK-BN0625T	15	TRE540, TRE550, TRE650, TR250, TR350, TR150L, TR75, TR400, FMHT0-80550, FMHT0-80551	1.000	X	10	3253561058370	4,70
1-SWKBN100T	25	TRE650	1.000	X	10	3253561058394	3,10
1-SWKBN1187T	30	TRE650	1.000	X	10	3253561051777	3,20

BLINDNIETZANGEN

6-MR100 BLINDNIETZANGE, SCHWERE AUSFÜHRUNG



- Robuste, langlebige Konstruktion aus Druckguss in schwerer Profiqualität
- Geeignet zum Verarbeiten von rostfreien Stahlnieten in maritimer Umgebung
- Ausgestattet mit einer auswechselbaren Auswurfeder
- Automatischer Ausstoß des äußeren Dornteils aus Niet und Zange
- Lieferung mit einem Schraubenschlüssel sowie je einem Nietkopf für Blindnieten von 2 mm, 3 mm, 4 mm und 5 mm Durchmesser
- Verarbeitet Stahl- und Aluminiumnieten mit 2 mm (3/32"), 3 mm (1/8"), 4 mm (5/32") und 5 mm (3/16") Durchmesser
- Verarbeitet Nieten aus rostfreiem Stahl mit 3 mm (1/8") und 4 mm (5/32") Durchmesser

Artikel-Nr.	Beschreibung	☒	☒	📊	€
6-MR100	6-MR100 Blindnietzange, schwere Ausführung	X	4	3253566053004	36,10

6-MR77 BLINDNIETZANGE MIT DREHBAREM KOPF



- Robuste, langlebige Konstruktion aus Druckguss in schwerer Profiqualität
- Bequemes Nieten auch in schwer zugänglichen Bereichen durch um 360° drehbaren Kopf
- Ausgestattet mit einer auswechselbaren Auswurfeder
- Automatischer Ausstoß des äußeren Dornteils aus Niet und Zange
- Lieferung mit einem Schraubenschlüssel sowie je einem Nietkopf für Blindnieten von 2 mm, 3 mm, 4 mm und 5 mm Durchmesser
- Verarbeitet Stahl- und Aluminiumnieten mit 2 mm (3/32"), 3 mm (1/8"), 4 mm (5/32") und 5 mm (3/16") Durchmesser

Artikel-Nr.	Beschreibung	☒	☒	📊	€
6-MR77	6-MR77 Blindnietzange mit drehbarem Kopf	X	5	3253566052427	31,10

6-MR55 BLINDNIETZANGE MIT RECHTWINKLIGEM KOPF



- Haltbare und robuste Konstruktion aus Stahl
- Automatischer Ausstoß des äußeren Dornteils aus Niet und Zange
- Lieferung mit einem Schraubenschlüssel sowie je einem Nietkopf für Blindnieten von 2 mm, 3 mm, 4 mm und 5 mm Durchmesser
- Verarbeitet Stahl- und Aluminiumnieten mit 2 mm (3/32"), 3 mm (1/8"), 4 mm (5/32") und 5 mm (3/16") Durchmesser

Artikel-Nr.	Beschreibung	☒	☒	📊	€
6-MR55	6-MR55 Blindnietzange mit rechtwinkligem Kopf	X	5	3253566051550	25,10

ALUMINIUMNIETEN



• In wiederverschließbarer Verpackung

Artikel-Nr.	Durchmesser in mm	Grip Range (mm)	Anzahl Stück	☒	☒	📊	€
1-PAA42T	3	3	25	X	10	3253561050961	2,40
1-PAA44T	3	6	20	X	10	3253561052446	2,40
1-PAA48T	3	12,5	15	X	10	3253561051487	2,40
1-PAA52T	4	3	20	X	10	3253561050527	2,60
1-PAA54T	4	6	20	X	10	3253561051548	2,70
1-PAA58T	4	12,5	15	X	10	3253561052583	2,70
1-PAA62T	4,7	3	15	X	10	3253561052620	2,80
1-PAA64T	4,7	6	15	X	10	3253561052644	3,10
1-PAA66T	4,7	9,5	15	X	10	3253561051661	3,20

UNTERLEGSCHIEBEN



• Unterlegscheiben in Stahl und Aluminium
• In wiederverschließbarer Verpackung

Artikel-Nr.	Durchmesser in mm	Beschreibung	Anzahl Stück	☒	☒	📊	€
1-PBA6T	4,7	Aluminium	30	X	10	3253561050060	3,20

HEISSKLEBEPISTOLEN

FATMAX® GR100R HEISSKLEBEPISTOLE

STANLEY
FATMAX



- GR100R Heißklebepistole mit Schnell-Heizsystem
- Aufheizzeit: 60 Sekunden
- Keramisches Heizsystem
- Gleichbleibende Leistungsaufnahme auch in der Arbeitsphase dank keramischem Heizsystem
- Hohe Förderleistung: ca. 25 gr. / Minute
- Standby Modus – in nur 30 Sekunden wieder auf Betriebstemperatur (190°C)
- Ruhemodus – kein Aufheizen des Heizers nach 30 Minuten
- Arbeitspause (Vibrationssensor)
- Zweifarbiges LED-Anzeige
- Klebesticks und Düsen im Set enthalten

Artikel-Nr.	Beschreibung	☒	☒	📊	€
FMHT6-70418	FATMAX® GR100R Heißklebepistole	-	5	3253566704180	72,80

GR90R HEISSKLEBEPISTOLE, KABELLOS



- GR90R Heißklebepistole mit Schnell-Heizsystem
- Kabellose Heißklebepistole mit bis zu 12 Minuten Betriebszeit
- Keramisches Heizsystem
- Leistungsaufnahme 40 Watt
- Förderleistung: ca. 12 gr. / Minute
- Aufheiztemperatur 180 bis 210°
- Auswechselbare Düsen
- Eine Düse im Lieferumfang enthalten

Artikel-Nr.	Beschreibung	☒	☒	📊	€
STHT6-70416	GR90R Heißklebepistole, kabellos	X	5	3253566704166	36,30

GR50 HEISSKLEBEPISTOLE



- GR50 Heißklebepistole mit Schnell-Heizsystem
- Aufheizzeit: 100 Sekunden
- Keramisches Heizsystem
- Gleichbleibende Leistungsaufnahme auch in der Arbeitsphase
- Förderleistung: ca. 13 gr. / Minute
- Eine Düse im Lieferumfang enthalten

Artikel-Nr.	Beschreibung	☒	☒	📊	€
STHT6-70417	GR50 Heißklebepistole	X	5	3253566704173	36,30

6-GR100 DUALMELT PRO™ HEISSKLEBEPISTOLEN-SET



- Industriequalität bei hoher Anwenderfreundlichkeit
- Automatische Abschaltung bei Nichtverwendung für Sicherheit und längere Lebensdauer
- Schnell einsatzbereit durch geregelte Wärmezufuhr und Schmelzkleber-Vorwärmung
- Zwei Arbeitstemperaturen mit Schalter wählbar (hoch/niedrig)
- Optische Betriebsanzeige und Wechseldüse mit Hitzeschutz und Tropfsperre für mehr Sicherheit
- Weichstoffeinlagen im Griff für komfortable und rutschsichere Bedienung
- Düsen auswechselbar
- Ausklappbare Standhilfe für sicheres und handliches Aufbewahren in Arbeitspausen
- Temperaturbeständiges und isoliertes Gehäuse
- Zur Verwendung mit 1-GS15DT, 1-GS20DT und 1-GS25DT Schmelzkleber-Sticks (11,5 mm)

Artikel-Nr.	Zubehör	☒	☒	📊	€
6-GR100	GS15DT, GS20DT, GS25DT	X	4	3253566052380	47,80

6-GR25 DUALMELT™ HEISSKLEBEPISTOLE



- Vielseitige Einsatzmöglichkeiten durch wählbare Arbeitstemperatur (hoch/niedrig)
- Anwenderfreundliche Wahl der Arbeitstemperatur
- Zur Verwendung mit Standard-Klebesticks bei beiden Temperaturstufen
- Schnell einsatzbereit durch geregelte Wärmezufuhr und Schmelzkleber-Vorwärmung (60 sek.)
- Ausklappbare Standhilfe für sicheres und handliches Aufbewahren in Arbeitspausen
- Ergonomischer Griff für sicheres und ermüdungsfreies Arbeiten
- Temperaturbeständiges und isoliertes Gehäuse
- Zur Verwendung mit 1-GS15DT, 1-GS20DT und 1-GS25DT Schmelzkleber-Sticks (11,5 mm)

Artikel-Nr.	Zubehör				€
6-GR25	GS15DT, GS20DT, GS25DT	X	4	3253566050256	34,80

6-GR15 MINI DUALMELT™ HEISSKLEBEPISTOLE



- Ideal für Hobby, Freizeit und Reparaturen in Haus und Wohnung
- Vielseitige Einsatzmöglichkeiten durch wählbare Arbeitstemperatur (hoch/niedrig)
- Zur Verwendung mit Mini Standard-Klebesticks bei beiden Temperaturstufen
- Ausklappbare Standhilfe für sicheres und handliches Aufbewahren in Arbeitspausen
- Ergonomischer Griff für sicheres und ermüdungsfreies Arbeiten
- Temperaturbeständiges und isoliertes Gehäuse
- Zur Verwendung mit 1-GS10DT Mini-Schmelzkleber-Sticks (7 mm)

Artikel-Nr.	Zubehör				€
6-GR15	GS10DT	X	4	3253566050157	31,10

DUALMELT™ KLEBESTICKS



Artikel-Nr.	Durchmesser in mm	Länge in mm	Anzahl Stück				€
1-GS10DT	7	100	24	X	5	3253561051401	4,70
1-GS15DT	11.3	100	6	X	5	3253561051494	4,20
1-GS20DT	11.3	100	24	X	5	3253561051418	14,40
1-GS25DT	11.3	250	12	X	5	3253561052125	18,00



BELEUCHTUNG



DIE STANLEY® FATMAX® STIRNLAMPE

IM RICHTIGEN SPOTLIGHT



Profis berichteten uns, dass es bisher keine Stirnlampe gibt, die auf ihre Bedürfnisse zugeschnitten ist. Ein Grund mehr für uns die STANLEY® FATMAX® Stirnlampe zu entwickeln. Bruchsicher und mit leistungsstarken LED's ausgestattet, liefert die FATMAX® Stirnlampe den optimalen Mix aus fokussiertem Spotlight und großflächiger Ausleuchtung des Arbeitsplatzes.

LAMPEN

FATMAX® STIRNLAMPE

STANLEY
FATMAX



- Neue COB (Chip On Board) Technologie für einen besonders intensiven, homogenen Lichtkegel
- Bewegungssensor
- Elastisches, verstellbares Kopfband
- Schwenkbarer Kopf
- 2 Leistungsstufen: niedrig 50 Lumen / hoch 200 Lumen
- Schutzklasse: IP 54
- Betriebsdauer: 6,5 / 30 Stunden
- Stromversorgung: 3 x AAA Batterien (im Lieferumfang enthalten)

Artikel-Nr.	Beschreibung				€
FMHT81509-0	FATMAX® Stirnlampe	X	1	3253560815097	29,90

FATMAX® KOMPAKTLEUCHE

STANLEY
FATMAX



- COB (Chip On Board) Technologie für einen besonders intensiven, homogene Lichtkegel
- 2 Leistungsstufen: niedrig 175 Lumen / hoch 350 Lumen
- Abstrahlwinkel einstellbar
- Strahlweite: 75 - 225 m
- Schutzklasse: IP 44
- Gürtelclip und Handschlaufe
- Betriebsdauer: 20 Std.
- Stromversorgung: 4 x AAA Batterien (im Lieferumfang enthalten)

Artikel-Nr.	Beschreibung				€
FMHT81511-0	FATMAX® Kompaktleuchte	X	1	3253560815110	40,20

FATMAX® STIFTLUCHE

STANLEY
FATMAX



- COB (Chip On Board) Technologie für einen besonders intensiven, homogenen Lichtkegel
- 100 Lumen Lichtstärke
- Reichweite: 20 m
- Schutzklasse: IP 44
- Gürtelclip und Handschlaufe
- Betriebsdauer: 10 Std.
- Stromversorgung: 2 x AAA Batterien (im Lieferumfang enthalten)

Artikel-Nr.	Beschreibung				€
FMHT81510-0	FATMAX® Stiftleuchte	X	1	3253560815103	29,90

FATMAX® ALUMINIUM-STABLAMPE 3AAA

STANLEY
FATMAX



- 120 Lumen Lichtstärke
- Aluminiumkorpus
- Bruchsichere Linse
- Wasserfest
- Gut sichtbare O-Ringe
- Hocheffiziente LEDs
- Hohe Haltbarkeit
- Handschlaufe für mehr Sicherheit
- Effizienter Energieeinsatz
- Ein-/Ausschalter an der Rückseite
- Stromversorgung: 3 x AAA Batterien

Artikel-Nr.	Beschreibung	☰	☒	📊	€
1-95-152	FATMAX® Aluminium-Stablampe 3AAA	X	6	3253561951527	31,40

FATMAX® ALUMINIUM-STABLAMPE WIEDERAUFLADBAR

STANLEY
FATMAX



- 70 Lumen Lichtstärke
- Aluminiumkorpus
- Bruchsichere Linse
- Wasserfest
- Hocheffiziente LEDs
- Handschlaufe für mehr Sicherheit
- Energieersparnis ca. 70 % gegenüber Halogentaschenlampen
- Wiederaufladbarer NiMH-Akku inkl. Ladegerät
- 6 Stunden Ladezeit – bis zu 10 Stunden Betriebsdauer

Artikel-Nr.	Beschreibung	☰	☒	📊	€
1-95-154	FATMAX® Aluminium-Stablampe wiederaufladbar	X	6	3253561951541	56,60

STRAHLER

FATMAX® STRAHLER, AUFLADBAR

STANLEY
FATMAX



- COB (Chip On Board) Technologie für einen besonders intensiven, homogenen Lichtkegel
- Bedienung mit und ohne Kabel
- 180° schwenkbar
- Zusätzlich 2 x 4 magnetische Klemmen (im Lieferumfang enthalten)
- 2 Leistungsstufen: niedrig 500 Lumen / hoch 1.000 Lumen
- Betriebsdauer: 4 / 8 Stunden
- Schutzklasse: IP 67

Artikel-Nr.	Beschreibung	☰	☒	📊	€
FMHT81507-1	FATMAX® Strahler, aufladbar	X	1	3253561815072	184,40

FATMAX® STRAHLER MIT KABEL (BLUETOOTH®)

STANLEY
FATMAX



- COB (Chip On Board) Technologie für einen besonders intensiven, homogenen Lichtkegel
- Bluetooth® Konnektivität: bis zu 5 Leuchten können mit der Smart Connect App gesteuert werden
- 180° schwenkbar
- Zusätzlich 2 x 4 magnetische Klemmen (im Lieferumfang enthalten)
- 2 Leistungsstufen: niedrig 1.500 Lumen / hoch 3.000 Lumen
- 5 m Kabel
- Schutzklasse: IP 67

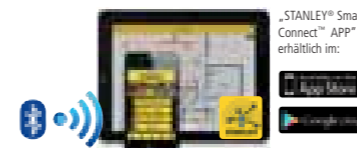

„STANLEY® Smart Connect™ APP“ erhältlich im:

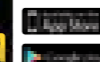

Artikel-Nr.	Beschreibung	☰	☒	📊	€
FMHT81508-1	FATMAX® Strahler mit Kabel (Bluetooth®)	X	1	3253561815089	205,00



MECHANIKER- WERKZEUGE



DAS STIFTSCHLÜSSEL-SET FATMAX®

MIT EINEM TASTENDRUCK FLEXIBEL IN DER ANWENDUNG



Enge Räumlichkeiten und schwierige Zugänge erschweren Profis häufig die optimale Anwendung von klappbaren Stiftschlüssel-Sets.

Unser längerer Stiftschlüssel, der durch einfachen Tastendruck wahlweise in einer 90°-, 135°-, oder 180°-Position arretiert werden kann, zielt genau auf diese Problematik ab. Eigenschaften für eine höhere Flexibilität und mehr Drehmoment in der Anwendung.

STECKSCHLÜSSEL & UMSCHALTKNARREN

DIE RICHTIGEN UMSCHALTKNARREN UND STECKSCHLÜSSEL FÜR IHRE AUFGABEN.

Das Drehmoment wird über einen Vierkant von der Umschaltknarre auf den Steckschlüssel übertragen. Abhängig von der Schlüsselgröße beträgt die Größe des Knarrenvierkants 1/4", 3/8", oder 1/2". STANLEY® bietet in jeder Größe verschiedene Sets. Darüber hinaus sind Sets mit gemischten Schlüssel- und Antriebsgrößen erhältlich, mit denen Befestigungsmittel von z.B. 4 bis 32 mm bearbeitet werden können.

Mit STANLEY® MicroTough™ Ratschen können auch schwer zugängliche Befestigungsmittel leicht erreicht werden – ihr Kopf ist bis zu 30 % kleiner als bei vergleichbaren Standardknarren. Die Knarren sind feinverzahnt, der Mechanismus erlaubt ein dosiertes Anziehen und Lösen in Schritten von 5°. Wenn Sie regelmäßig in engen Bauräumen arbeiten, sollten Sie sich für eine Spezial-Knarre entscheiden. STANLEY® bietet hier Modelle mit frei rotierbarem Kopf an. Und Knarren mit ausziehbarem Handgriff, die in fünf Positionen fixiert werden können. Wenn Sie regelmäßig mit öligen oder nassen Händen arbeiten, ist eine Umschaltknarre mit Schnellauslösung von großem Vorteil.

3/8" FATMAX® ROTATOR™ UMSCHALTKNARRE MIT STECKSCHLÜSSELN, 9-TLG.

STANLEY
FATMAX



- Um 360° drehbarer Griff – für leichten Zugang in engen Bauräumen
- Schwarz-Chrom Ausführung in Premiumqualität
- Einhandbedienung, Auslösemechanismus
- Vollständig ISO-konform

Artikel-Nr.	Inhalt	☎	✉	📦	€
0-94-606	Umschaltknarre, Steckschlüssel: 8-10-11-12-13-15-17-19 mm	X	3	3253560946067	54,00

3/8" FATMAX® STACK STECKSCHLÜSSEL-SET, 18-TLG. – MEDIUM

STANLEY
FATMAX

NEU



- 3/8" Umschaltknarre (120 Zähne), Handgriff aus Bi-Material
- 3/8" Steckschlüssel 6-Kant: 5 bis 19 mm
- 3/8" Verlängerung: 75 mm
- 3/8" Universal-Kardangelen
- Kompatibel mit PRO-STACK™ System
- Robuste Schnallen zur Befestigung auf weiteren STACK Aufbewahrungselementen oder dem PRO-STACK™ System
- Transparenter Deckel
- Kompakt und robust keinen Platz mehr verschenken

KOMPATIBEL MIT
PRO-STACK™

Artikel-Nr.	Anzahl Stück	☎	✉	📦	€
FMMT98102-0	18-teilig	X	1	3253560981020	64,90

1/4" FATMAX® ROTATOR UMSCHALTKNARRE MIT STECKSCHLÜSSELN, 11-TLG.

STANLEY
FATMAX



- Um 360° drehbarer Griff – für leichten Zugang in engen Räumen
- Schwarz-Chrom Ausführung in Premiumqualität
- Einhandbedienung, Auslösemechanismus
- Vollständig ISO-konform

Artikel-Nr.	Inhalt				€
0-94-607	Umschaltknarre, Steckschlüssel: 4-5-5,5-6-7-8-9-10-11-13 mm	X	3	3253560946074	52,20

1/4" FATMAX® STACK STECKSCHLÜSSEL-SET, 48-TLG. – MEDIUM

STANLEY
FATMAX

NEU



- 1/4" Umschaltknarre (120 Zähne), Handgriff aus Bi-Material
- 1/4" Steckschlüssel 6-Kant: 4 bis 14 mm
- 1/4" Verlängerungen: 75 mm und 150 mm
- 1/4" Universal-Kardangeln
- 1/4" Bithalter
- 1/4" Steckgriff
- 1/4" 30 Bits
- Kompatibel mit PRO-STACK™ System
- Robuste Schnallen zur Befestigung auf weiteren STACK Aufbewahrungselementen oder dem PRO-STACK™ System
- Transparenter Deckel
- Kompakt und robust keinen Platz mehr verschwenken

KOMPATIBEL MIT
PRO-STACK™

Artikel-Nr.	Anzahl Stück				€
FMMT98101-0	48-teilig	X	1	3253560981013	64,90

1/4" FATMAX® STECKSCHLÜSSEL-SET, 42-TLG.

STANLEY
FATMAX



- 1/4" Umschaltknarre mit Umschalthebel und Handgriff aus Bi-Material
- 1/4" Steckschlüssel 6-Kant: 4,0, 4,5, 5, 5,5, 6 bis 14 mm
- 1/4" Verlängerungen: 75 und 150 mm
- 1/4" Universal-Kardangeln
- 1/4" „T“-Gleit-Adapter
- Umfassendes Bitsortiment + Bit-Adapter
- Ausführung: Chrom satiniert

Artikel-Nr.	Anzahl Stück				€
FMMT82683-1	42-teilig	-	1	3253561826832	69,90

1/4" FATMAX® STECKSCHLÜSSEL-SET, 25-TLG.

STANLEY
FATMAX



- 1/4" Umschaltknarre (120T) mit Umschalthebel und Handgriff aus Bi-Material
- 1/4" Steckschlüssel 6-Kant: 3,5, 4,0, 4,5, 5, 5,5, 6 bis 14 mm
- 1/4" lange Steckschlüssel 6-Kant: 8 bis 13 mm
- 1/4" Verlängerungen: 75 und 150 mm
- 1/4" Gleitgriff + Universal-Kardangeln
- Ausführung: Chrom satiniert

Artikel-Nr.	Anzahl Stück				€
FMHT0-73024	25-teilig	-	1	3253560730246	42,20

1/4" MT STECKSCHLÜSSEL-SET, 37-TLG.



- 1/4" Umschaltknarre (72T) mit Umschalthebel und Handgriff aus Bi-Material
- 1/4" Steckschlüssel 12-Kant: 4,0, 4,5, 5, 6 bis 14 mm
- 1/4" Verlängerung: 75 mm
- Umfassendes Bitsortiment + Bit-Adapter
- Ausführung: Chrom satiniert

Artikel-Nr.	Anzahl Stück				€
STMT82672-0	37-teilig	-	1	3253560826727	29,90

1/2" FATMAX® STACK STECKSCHLÜSSEL-SET, 26-TLG. – LARGE

STANLEY
FATMAX

NEU



- 1/2" Umschaltknarre (120 Zähne), Handgriff aus Bi-Material
- 1/2" Steckschlüssel 6-Kant: 8 bis 24, 27, 30, 32, 34 mm
- 1/2" Verlängerungen: 75 mm und 250 mm
- 1/2" Universal-Kardangeln
- 1/2" „T“-Gleit-Adapter
- Kompatibel mit PRO-STACK™ System
- Robuste Schnallen zur Befestigung auf weiteren STACK Aufbewahrungselementen oder dem PRO-STACK™ System
- Transparenter Deckel
- Kompakt und robust keinen Platz mehr verschwenken

KOMPATIBEL MIT
PRO-STACK™

Artikel-Nr.	Anzahl Stück				€
FMMT98103-1	26-teilig	X	1	3253561981036	109,90

1/2" FATMAX® STECKSCHLÜSSEL-SET, 50-TLG.

STANLEY
FATMAX



- 1/2" Umschaltknarre mit Umschalthebel und Handgriff aus Bi-Material
- 1/2" Steckschlüssel 6-Kant: 10 bis 28 mm sowie 30 und 32 mm
- Ring-Maulschlüssel: 8 bis 19 mm
- 1/2" Verlängerungen: 75 und 125 mm
- 1/2" Steckgriff + Universal-Kardangeln + Zündkerzenschlüssel 18 mm
- Umfassendes Bitsortiment + Bit-Adapter
- Ausführung: Chrom satiniert

Artikel-Nr.	Anzahl Stück				€
FMHT0-73926	50-teilig	-	1	3253560739263	110,20

1/2" FATMAX® STECKSCHLÜSSEL-SET, 26-TLG.

STANLEY
FATMAX



- 1/2" Umschaltknarre (120T) mit Umschalthebel und Handgriff aus Bi-Material
- 1/2" Steckschlüssel 6-Kant: 8 bis 24, 27, 30, 32, 34 mm
- 1/2" Verlängerungen: 75 und 250 mm
- 1/2" Universal-Kardangeln
- 1/2" „T“-Gleit-Adapter
- Ausführung: Chrom satiniert

Artikel-Nr.	Anzahl Stück				€
FMMT82685-1	26-teilig	-	1	3253561826856	109,90

STECKSCHLÜSSEL-SETS

1/4", 3/8" & 1/2"

DIE RICHTIGEN STECKSCHLÜSSEL FÜR IHRE AUFGABEN.

Steckschlüssel sind in zwei Ausführungen erhältlich: als 6-Kant- und 12-Kant-Schlüssel. 12-Kant-Schlüssel bieten einen besseren Halt am Befestigungsmittel, falls dieses z.B. schwer zugänglich ist. 6-Kant-Schlüssel bieten trotz geringeren Kontaktes am Befestigungsmittel ein hohes Anzugsmoment. Steckschlüssel mit dem STANLEY® Maxi-Drive Profil sind effizient und hoch belastbar. Kleine Ausbuchtungen in den Ecken garantieren, dass die Anzugskraft auf die Flächen übertragen wird und sich nicht auf wenige Punkte konzentriert. Das Maxi-Drive Profil schont das Befestigungsmittel und gibt optimalen Halt. Steckschlüssel von STANLEY® sind in kurzer und langer Ausführung erhältlich. Kurze Steckschlüssel sind für die häufigsten Anwendungen geeignet, lange Steckschlüssel kommen bei langen Schrauben zum Einsatz.

1/4" + 3/8" + 1/2" FATMAX® STECKSCHLÜSSEL-SET, 96-TLG.

STANLEY
FATMAX



- 1/4", 3/8", 1/2" Umschaltknarren mit Umschalthebel und Handgriff aus Bi-Material
- 1/4" Steckschlüssel 6-Kant: 3,5 bis 14 mm
- 3/8" Steckschlüssel 6-Kant: 8 bis 19 mm
- 1/2" Steckschlüssel 6-Kant: 14 bis 24 mm
- Ring-Maulschlüssel: 8 bis 17 mm
- Verlängerungen: 1/4": 75 und 150 mm, 3/8": 75 und 150 mm, 1/2": 75 und 125 mm
- 1/4", 3/8", 1/2" Universal-Kardangelenke
- 1/4", 1/2" Steckgriffe + 1/4" Gleitgriff
- Sechskantschlüssel-Set
- Umfassendes Bitsortiment + Bit-Adapter
- Ausführung: Chrom satiniert

Artikel-Nr.	Anzahl Stück				€
FMHT0-73925	96-teilig	-	1	3253560739256	150,30

1/4" + 1/2" FATMAX® STECKSCHLÜSSEL-SET, 84-TLG.

STANLEY
FATMAX



- 1/4" und 1/2" Umschaltknarren mit Umschalthebel und Handgriff aus Bi-Material
- 1/4" Steckschlüssel 6-Kant: 4 bis 14 mm
- 1/2" Steckschlüssel 6-Kant: 10 bis 24 mm
- 1/4" lange Steckschlüssel 6-Kant: 4 bis 12 mm
- Ring-Maulschlüssel: 8 bis 17 mm
- 1/2" Verlängerungen: 75 und 125 mm
- 1/4" und 1/2" Universal-Kardangelenke
- 1/4" Steckgriff + 1/4" Gleitgriff
- 1/2" Zündkerzenschlüssel 18 und 21 mm
- Umfassendes Bitsortiment + Bit-Adapter
- Ausführung: Chrom satiniert

Artikel-Nr.	Anzahl Stück				€
FMHT0-73022	84-teilig	-	1	3253560730222	132,50

1/4" + 1/2" FATMAX® STECKSCHLÜSSEL-SET, 81-TLG.

STANLEY
FATMAX



- 1/4" und 1/2" Umschaltknarren (120T) mit Umschalthebel und Handgriff aus Bi-Material
- 1/4" Steckschlüssel 6-Kant: 4 bis 14 mm
- 1/2" Steckschlüssel 6-Kant: 8 bis 34 mm
- 1/4" lange Steckschlüssel 6-Kant: 4 bis 14 mm
- 1/4" Verlängerungen: 75 und 150 mm und 1/2" Verlängerungen: 75 und 125 mm
- 1/4" und 1/2" Universal-Kardangelenke
- 1/4" Steckgriff + 1/4" Gleitgriff
- 1/2" Zündkerzenschlüssel 16 und 21 mm
- Umfassendes Bitsortiment + Bit-Adapter
- Ausführung: Chrom satiniert

Artikel-Nr.	Anzahl Stück				€
FMMT82826-1	81-teilig	-	1	3253561828263	159,90

1/4" + 1/2" FATMAX® STECKSCHLÜSSEL-SET, 49-TLG.

STANLEY
FATMAX



- 1/4" und 1/2" Umschaltknarren (120T) mit Umschalthebel und Handgriff aus Bi-Material
- 1/4" Steckschlüssel 6-Kant: 4 bis 14 mm
- 1/2" Steckschlüssel 6-Kant: 10 bis 24 mm
- Ring-Maulschlüssel: 6 bis 19 mm
- 1/4" Verlängerungen: 75 und 125 mm und 1/2" Verlängerungen: 75 und 150 mm
- 1/4" und 1/2" Universal-Kardangelenke
- 1/4" Gleitgriff
- 1/4" „T“-Gleit-Adapter
- Ausführung: Chrom satiniert

Artikel-Nr.	Anzahl Stück				€
FMMT82827-1	49-teilig	-	1	3253561828270	179,90

1/4" + 1/2" FATMAX® STECKSCHLÜSSEL-SET, 72-TLG.

STANLEY
FATMAX



- 1/4" und 1/2" Umschaltknarren (72T) mit Umschalthebel und Handgriff aus Bi-Material
- 1/4" Steckschlüssel 6-Kant: 5,5 bis 14 mm
- 1/2" Steckschlüssel 6-Kant: 8 bis 32 mm
- 1/4" lange Steckschlüssel 6-Kant: 6 bis 14 mm
- 1/4" Verlängerungen: 75 und 125 mm und 1/2" Verlängerungen: 75 und 150 mm
- 1/4" und 1/2" Universal-Kardangelenke
- 1/4" Steckgriff
- 1/2" Zündkerzenschlüssel 16 und 21 mm
- Umfassendes Bitsortiment + Bit-Adapter
- Ausführung: Chrom satiniert

Artikel-Nr.	Anzahl Stück				€
STMT82831-1	72-teilig	-	1	3253561828317	109,90

FATMAX® MINI-TOUGHBOX

STANLEY
FATMAX



- Mini-ToughBox Steckschlüssel-Set – kombinierbar mit weiteren Komponenten der gleichen Serie
- Schnell und leicht bedienbares Boxen-Verbindungssystem erlaubt die individuelle Kombination mit weiteren Boxen der gleichen Serie
- Hochtransparenter, kratz- und schlagfester Deckel aus Polycarbonat
- Herausnehmbare Einlagen – flexible Nutzung auf der Baustelle
- Zusätzliches Fach in Einlage zur Aufbewahrung von Kleinteilen und Zubehör

Artikel-Nr.	Anzahl Stück	Beschreibung Set	☒	☒	📦	€
FMHTO-74719	15-teilig	FATMAX® Mini-ToughBox Steckschlüssel-Set	X	1	3253560747190	59,40
FMHTO-74720	10-teilig	FATMAX® Mini-ToughBox 1/2" Steckschlüssel-Set, lang	X	1	3253560747206	52,90

FATMAX® PRO-STACK™ EINLAGE-SETS

STANLEY
FATMAX



Beispielabbildung

- Mechaniker-Sets in verschiedenen Größen
- Konzipiert für den Gebrauch mit PRO-STACK™ Box IV (FMST1-71969)
- Zweifarbiges Schaumstoffe weisen auf fehlende Werkzeuge

KOMPATIBEL MIT
PRO-STACK™

Artikel-Nr.	Inhalt	Beschreibung Set	☒	☒	📦	€
FMHTO-74295	48-teilig	1/4" Steckschlüssel, lang: 4-5-6-7-8-9-10-11-12-13-14 mm • 1/4" Steckschlüssel, kurz: 4-5-6-7-8-9-10-11-12-13-14 mm • 20 x 1/4" Bits • Schlitz: 4-6-8 mm • Phillips®: PH0-PH1-PH2-PH3 • PZ: PZ1-PZ2-PZ3 • Innensechskant: 3-4-5-6-8 • Torx®: T10-T15-T20-T25-T30 • 1/4" Verlängerung (1/4" x 152,4 mm), Verlängerung (1/4" x 76,2 mm), Bit-Adapter, Steckgriff, kurz, Universal-Kardangeln, Umschaltknarre (72 Zähne / 5° Drehwinkel)	-	1	3253560742959	54,00
FMHTO-74296	38-teilig	3/8" Steckschlüssel, lang: 10-11-12-13-14-15-16-17-18-19 mm • 3/8" Steckschlüssel, kurz: 10-11-12-13-14-15-16-17-18-19 mm • 3/8" Verlängerung (3/8" x 152,4 mm), 3/8" Verlängerung (3/8" x 76,2 mm), 3/8" Universal-Kardangeln, 3/8" Umschaltknarre (72 Zähne / 5° Drehwinkel) • Sechskant-Stiftschlüssel, klein: 1,5-2-2,5-3-4-4,5 mm • Sechskant-Stiftschlüssel, groß: 1,5-2-2,5-3-4-5-6-7 mm	-	1	3253560742966	54,00
FMHTO-74297	20-teilig	1/2" Steckschlüssel, lang: 16-21 mm • 1/2" Steckschlüssel, kurz: 10-11-12-13-14-15-16-17-18-19-20-21-22-23-24 mm • 1/2" Verlängerung (1/2" x 127 mm) • 1/2" Umschaltknarre (72 Zähne / 5° Drehwinkel)	-	1	3253560742973	57,10
FMHTO-74298	10-teilig	Ring-Maulschlüssel: 10-11-12-13-14-15-16-17-18-19 mm	-	1	3253560742980	43,10

FATMAX® STACK WERKZEUG-SET, 44-TLG. – LARGE

STANLEY
FATMAX

NEU



- FATMAX® Maßband 5 m (0-33-720)
- FATMAX® Cutter 18 mm (0-10-481)
- FATMAX® Multigrip Zange 250 mm (0-84-648)
- FATMAX® Bit Schraubendreher (FMHT-62690) mit Ratschenfunktion, inkl. 40 Bits
- Kompatibel mit PRO-STACK™ System
- Robuste Schnallen zur Befestigung auf weiteren STACK Aufbewahrungselementen oder dem PRO-STACK™ System
- Transparenter Deckel
- Kompakt und robust keinen Platz mehr verschenken

KOMPATIBEL MIT
PRO-STACK™

Artikel-Nr.	Anzahl Stück	☒	☒	📦	€
FMHT98106-1	44-teilig	X	1	3253561981067	109,90

SCHLÜSSEL

FATMAX® DOPPEL-MAULSCHLÜSSEL-SET, 6-TLG.

STANLEY
FATMAX



- Maxi-Drive Profil: greift an den Flanken, nicht an den Ecken – optimale Kraftübertragung
- Ringseite: 15° abgewinkelt
- Ausführung: Matt Chrom
- Entspricht ISO 3318 und DIN 3113

Artikel-Nr.	Anzahl Stück	Beschreibung Set	☒	☒	📦	€
1-95-767	6-teilig	6x7 - 8x9 - 10x11 - 12x13 - 14x15 - 16x17 mm	-	1	3253561957673	24,20

FATMAX® STACK RING-MAULSCHLÜSSEL-SET, 12-TLG. – MEDIUM

STANLEY
FATMAX

NEU



- Ring-Maulschlüssel mit Abrutschschutz: 6 bis 17 mm
- Kompatibel mit PRO-STACK™ System
- Robuste Schnallen zur Befestigung auf weiteren STACK Aufbewahrungselementen oder dem PRO-STACK™ System
- Transparenter Deckel
- Kompakt und robust keinen Platz mehr verschenken

KOMPATIBEL MIT
PRO-STACK™

Artikel-Nr.	Anzahl Stück	☒	☒	📦	€
FMHT98104-0	12-teilig	X	1	3253560981044	64,90

FATMAX® RING-MAULSCHLÜSSEL-SETS

STANLEY
FATMAX

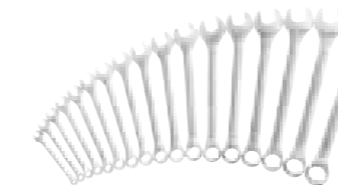

- Maxi-Drive Profil: greift an den Flanken, nicht an den Ecken – optimale Kraftübertragung und höhere Haltbarkeit
- Ringseite: 15° abgewinkelt
- Ausführung: Matt Chrom
- Entspricht ISO 3318 und DIN 3113

Artikel-Nr.	Anzahl Stück	Beschreibung Set	☒	☒	📦	€
1-95-776	17-teilig	6-7-8-9-10-11-12-13-14-15-16-17-18-19-20-21-22 mm	X	1	3253561957765	84,00
1-95-979	26-teilig	6-7-8-9-10-11-12-13-14-15-16-17-18-19-20-21-22-23-24-25-26-27-28-29-30-32 mm	X	1	3253561959790	169,00

FATMAX® RING-MAULSCHLÜSSEL MIT RATSCH

STANLEY
FATMAX

MEHR KOMFORT UND SICHERES ARBEITEN OHNE ABZURUTSCHEN

- Mit Anti-Rutsch-Profil
- Inklusive praktischem Halter
- Ausführung: Satin verchromt - Robust und Langlebig



Artikel-Nr.	Anzahl Stück	Beschreibung Set	☐	☒	📊	€
FMMT82848-0	7-teilig	8-10-12-13-14-17-19 mm	X	1	3253560828486	74,90
FMMT82849-0	12-teilig	8-9-10-11-12-13-14-15-16-17-18-19 mm	X	1	3253560828493	124,90
FMMT82900-0	7-teilig	kurze Ausführung: 8-10-12-13-14-17-19 mm	X	1	3253560829001	69,90

RING-MAULSCHLÜSSEL MIT RATSCH, 180° SCHWENKBAR, 6-TLG.



- MaxiDrive Plus™ Profil für beste Verbindung von Mutter und Schlüssel
- Effizient und schnell wie eine Ratsche
- Befestigen und Lösen ohne Loslassen
- Ratsche schwenkbar (> 180°), daher besonders geeignet für Arbeiten in engen Zwischenräumen
- Risiko des unbeabsichtigten Lösens wird entscheidend reduziert
- Matte Nickel-Beschichtung schützt vor Korrosion

Artikel-Nr.	Anzahl Stück	Beschreibung Set	☐	☒	📊	€
4-91-444	6-teilig	8-10-12-13-17-19 mm	X	2	3253564914444	87,10

CHROME RING-MAULSCHLÜSSEL-SETS



- Wiederverwendbare Halter für leichtes Verstauen in Haus und Wohnung
- Beliebte Sets für die Nutzung in Alltag und Freizeit: bei Arbeiten am Auto, im Garten, im Modellbau
- Gelaserte Kennzeichnungen für schnelles Erkennen der Schlüsselweite

Artikel-Nr.	Anzahl Stück	Beschreibung Set	☐	☒	📊	€
4-94-646	6-teilig	10 bis 15 mm	X	2	3253564946469	19,70

RATSCHENMAULSCHLÜSSEL, SELBSTSPANNEND



- Selbstspannender Ratschenmaulschlüssel
- Schnelles Anziehen und Lösen von Befestigungen
- Konkaves Oberflächenprofil zum Schutz des Befestigungsmittels
- Direkte Testmöglichkeit an der Verpackung

Artikel-Nr.	Länge in mm	☐	☒	📊	€
4-87-989	230	X	10	3253564879897	18,10
4-87-990	265	X	10	3253564879903	22,20

EINMAULSCHLÜSSEL

FATMAX® EINMAULSCHLÜSSEL, VERSTELLBAR

STANLEY
FATMAX



- Grundkörper aus Chrom-Vanadium Stahl für Drehmoment, Kraft und Langlebigkeit
- Oberfläche vernickelt, verchromt
- Entspricht ISO 6787 / DIN 3117 / ASME B 107.8M
- Radmechanismus für schnelles und präzises Einstellen
- Lasergeätzte Skala SAE und MM für einfaches und schnelles Einstellen
- Ergonomisch geschliffener Kopf für enge Zwischenräume

Artikel-Nr.	Größe in mm	Länge in mm	☐	☒	📊	€
0-84-540	43	300	X	4	3253560845407	16,20

MAXSTEEL™ EINMAULSCHLÜSSEL, VERSTELLBAR



- Handgriff aus Bi-Material
- Präzise Einstellung durch profiliertes Justierrad
- Ein Aufhängeloch zum Aufhängen oder Sichern des Werkzeugs
- Geschmiedeter Stahlkörper aus Chrom-Vanadium Stahl
- Konform mit ISO 6787 / DIN 3117 / ASME B 107.8M

Artikel-Nr.	Größe in mm	Länge in mm	☐	☒	📊	€
0-90-947	24	150	X	1	3253560909475	18,10
0-90-948	29	200	X	1	3253560909482	10,10
0-90-949	33	250	X	1	3253560909499	12,80
0-90-950	39	300	X	1	3253560909505	36,40

STIFTSCHLÜSSEL-SETS

FATMAX® STIFTSCHLÜSSEL MIT „T“-HANDGRIFF, MIT RATSCHENFUNKTION

STANLEY
FATMAX



- Stiftschlüssel mit „T“-Handgriff
- Mit Ratschenfunktion
- Ergonomischer und robuster Handgriff für hohe Belastungen
- Ein Handgriff mit zwei 1/4" Aufnahmen – flexible Einsatzmöglichkeiten
- Bits können seitlich im Griff aufgenommen werden – für zusätzliches Anzugsmoment
- Kompakter und robuster Koffer – platzsparende Aufbewahrung der Werkzeuge und leichte Zugänglichkeit
- Für alle 1/4" Einsätze geeignet
- Sets beinhaltet: kurze und lange Stiftschlüssel für alle gängigen Profile, Adapter, weitere Antriebselemente

Artikel-Nr.	Anzahl Stück	Beschreibung Set	☰	☒	📊	€
0-79-153	27-teilig		-	4	3253560791537	42,40

FATMAX® STIFTSCHLÜSSEL

STANLEY
FATMAX



- Mit patentiertem Einrast- und Fixierungsmechanismus
- Einfacher Druck der Tastensperre fixiert die Stiftschlüssel in der gewünschten Position
- Stiftschlüssel in drei Positionen fixierbar: 90°, 135°, 180° für Flexibilität und leichten Zugang an engen Stellen
- Ergonomischer Korpus für besseren Grip – mehr Drehmoment bei der Anwendung

Artikel-Nr.	Anzahl Stück	Beschreibung Set	☰	☒	📊	€
0-97-552	8-teilig	1.5-2-2.5-3-4-5-6-8 mm	X	12	3253560975524	18,10
0-97-553	8-teilig	T9-T10-T15-T20-T25-T27-T30-T40	X	12	3253560975531	21,80

STIFTSCHLÜSSEL SECHSKANT



- Ergonomischer Handgriff – sicherer Halt auch mit feuchten oder ölige n Händen
- Alle Schlüssel gut sichtbar gekennzeichnet für leichten und schnellen Zugang
- Geschrägte Kanten für leichtes Einführen des Schlüssels
- Schwarz phosphatiert

Artikel-Nr.	Anzahl Stück	Beschreibung Set	☰	☒	📊	€
2-69-264	8-teilig	1.5-2-2.5-3-4-5-6-8 mm	X	12	3253562692641	12,00
2-69-266	8-teilig	T9-T10-T15-T20-T25-T27-T30-T40	X	12	3253562692665	15,70

STIFTSCHLÜSSEL INNENSECHSKANT, LANG, 9-TLG.



- Silizium-Stahl
- Ausführung: phosphatiert

Artikel-Nr.	Anzahl Stück	Beschreibung Set	☰	☒	📊	€
1-13-947	9-teilig	1.5-2-2.5-3-4-5-6-8-10 mm	-	1	3253561139475	16,30

STIFTSCHLÜSSEL INNENSECHSKANT, LANG, MIT KUGELKOPF, 9-TLG.



- Silizium-Stahl
- Ausführung: phosphatiert

Artikel-Nr.	Anzahl Stück	Beschreibung Set	☰	☒	📊	€
1-13-976	9-teilig	1.5-2-2.5-3-4-5-6-8-10 mm	-	1	3253561139765	22,60

STIFTSCHLÜSSEL SECHSKANT



- Silizium-Stahl, schwarz phosphatiert
- Im praktischen Kunststoffhalter

Artikel-Nr.	Anzahl Stück	Beschreibung Set	☰	☒	📊	€
4-69-262	7-teilig	2.5-3-4-5-6-8-10 mm	X	12	3253564692625	12,80
4-69-263	8-teilig	T9-T10-T15-T20-T25-T27-T30-T40	X	12	3253564692632	17,80

STIFTSCHLÜSSEL SECHSKANT



- Im praktischen Kunststoffhalter nach Größen sortiert

Artikel-Nr.	Anzahl Stück	Beschreibung Set	☰	☒	📊	€
0-69-253	10-teilig	1.5-2-2.5-3-4-5-5.5-6-8-10 mm	X	12	3253560692537	6,60

STIFTSCHLÜSSEL, LANG, MIT KUGELKOPF, 9-TLG.



- Im praktischen Kunststoffhalter
- Mit Kugelkopf – Arbeiten im Winkel bis zu 25°

Artikel-Nr.	Anzahl Stück	Beschreibung Set	☰	☒	📊	€
0-69-256	9-teilig	1.5-2-2.5-3-4-5-6-8-10 mm	X	6	3253560692568	16,50

MULTIFUNKTIONSWERKZEUG

MULTIFUNKTIONSWERKZEUG 14-IN-1



- Sicherer Schließmechanismus, leichte und sichere Auswahl des benötigten Werkzeugs
- Robustes und haltbares Gehäuse mit Stahleinlagen
- Kompaktes und leicht transportierbares Klappdesign
- Bithalter arretierbar bei 90°, 135° und 180°
- 14-in-1 Multifunktionswerkzeug enthält: Steckschlüssel 10, 11, 12, 13 mm, 1/4", Bits: 2x Schlitz, 2x Innensechskant, 2x Phillips®, Messer-Klinge, Feile, Säge, Flaschenöffner

Artikel-Nr.	Beschreibung	☰	☒	📊	€
STHT0-70695	Multifunktionswerkzeug 14-in-1	-	4	3253560706954	23,30

WERKSTATTWAGEN & MODULE

FATMAX® WERKSTATTWAGEN MIT AUFSATZ 900 mm

STANLEY
FATMAX

- **Schubfächer**
 - Sind mit jeweils 45 kg belastbar
 - Unteres Fach des Werkstattwagens kann mit 90 kg belastet werden
- **127 mm x 50,8 mm Rollen**
 - 2 fest, 2 schwenkbar mit Feststellbremse
 - Bis maximal 635 kg belastbar
- **Schubfach-Dämpfer**
 - Für sanftes und leises Schließen der Schubfächer. Verhindert auch ein leichtes Öffnen beim Transport
- **254 mm x 457,2 mm Stauraumfach**
 - Aufsatz bietet ausreichend Platz um Elektrowerkzeuge aufrecht zustellen



2

1

Gesamtbelastbarkeit bis 635 kg

1 FATMAX® WERKSTATTWAGEN MIT 5 SCHUBFÄCHERN (FMHT0-74027)

- **5 Schubfächer**
 - Obere Schubfächer bis 45 kg belastbar
 - Unteres Schubfach bis 90 kg belastbar
- **Innenmaße:**
 - Kleine Schubfächer: 79 x 39 x 5 cm
 - Mittlere Schubfächer: 79 x 39 x 12,5 cm
 - Untere Schubfächer: 79 x 39 x 27,5 cm

- **Schubfach-Dämpfer**
 - Für sanftes und leises Schließen der Schubfächer. Verhindert auch ein leichtes Öffnen beim Transport

- **Extra hohes Schubfach**
 - Zum Verstauen von sperrigen Gegenständen (mit 90 kg belastbar)



Aluminium-Griffe
Versehen mit Kunststoff-Endkappen

Zentralverriegelung
Verstärkter Schutz vor Diebstahl

4 Rollen mit 125 mm Ø
2 fest, 2 schwenkbar mit Feststellbremse

Gummimatten
Verhindern unkontrollierte Bewegungen im Inneren der Schubfächer

2 FATMAX® AUFSATZ MIT 6 SCHUBFÄCHERN (FMHT0-74028)

- **6 Schubfächer**
 - Schubfächer bis 45 kg belastbar
- **Innenmaße:**
 - Breite links/rechts: 44 / 39 cm
 - Höhe:
 - Kleine Schubladen: 4 cm
 - Große Schubladen: 9 cm

- **Schubfach-Dämpfer**
 - Für sanftes und leises Schließen der Schubfächer. Verhindert auch ein leichtes Öffnen beim Transport



Hydraulische Öffnung
Einfaches und sicheres Öffnen der Abdeckung

Aluminium-Griffe
Versehen mit Kunststoff-Endkappen

Zentralverriegelung
Verstärkter Schutz vor Diebstahl

Gummimatten
Verhindern unkontrollierte Bewegungen im Inneren der Schubfächer

Artikel-Nr.	Beschreibung	Abmessungen HxBxT				€
FMHT0-74027	Werkstattwagen FATMAX® mit 5 Schubfächern	97 x 90 x 45 cm	-	1	3253560740276	571,60
FMHT0-74028	Aufsatz FATMAX® mit 6 Schubfächern	58 x 90 x 45 cm	-	1	3253560740283	480,80

TRANSMODULE SYSTEM WERKSTATTWAGEN

STANLEY
TRANSMODULE
system



- Gesamtbelastbarkeit bis 300 kg
- Max. Schubfachbelastbarkeit 20 kg (kleine Schubfächer), 35 kg (große Schubfächer)
- Verschleißbar: wird mit 2 Schlüsseln geliefert
- Vier Rollen: 2 fest, 2 schwenkbar mit Feststellbremse
- Kugelgelagerte Schubfächer kombinierbar mit STANLEY® Modulen
- Rutschhemmende Matten
- Seitliche Lochwände: als zusätzliche Verstaumöglichkeit
- Abgerundete Ecken: zur Reduzierung des Verletzungsrisikos
- Vormontiert (Rollen, Schutzkanten und Griff müssen montiert werden)

Artikel-Nr.	Beschreibung				€
STMT1-74305	Werkstattwagen STANLEY® mit 4 Schubladen	-	1	3253560743055	480,80
STMT1-74306	Werkstattwagen STANLEY® mit 7 Schubladen	-	1	3253560743062	513,30

MODUL STECKSCHLÜSSEL & ZUBEHÖR 1/2", 23-TLG.



- Steckschlüssel: Maxi-Drive Profil: greift an den Flanken, nicht an den Ecken – Chrom-Vanadium Stahl: 18x Steckschlüssel, 6-Kant, metrisch: 8 bis 19, 21, 22, 24, 27, 30, 32 mm
- Umschaltknarre: mit leicht zu bedienender und sicherer Schnellauslösung, Bi-Material-Handgriff für sicheren Halt und Komfort, Chrom-Vanadium Stahl, Chrom, poliert
- 2 Verlängerungen: 125, 250 mm – Chrom-Vanadium Stahl, Chrom, poliert
- „L“-Handgriff, 90° gebogen: Chrom-Vanadium Stahl, Rändelgriff; 1 Universal-Kardangeln

Artikel-Nr.	Beschreibung				€
STMT1-74173	Modul Steckschlüssel & Zubehör 1/2", 23-teilig	-	1	3253561741739	59,30

MODUL STECKSCHLÜSSEL & ZUBEHÖR 3/8", 36-TLG.



- Steckschlüssel: Maxi-Drive Profil: greift an den Flanken, nicht an den Ecken – Chrom-Vanadium Stahl: 14x Steckschlüssel 3/8", 12-Kant, metrisch: 8 bis 19, 21, 22 mm, 13x Steckschlüssel 3/8" lang, 6-Kant, metrisch: 8, 10 bis 19, 21, 22 mm
- S2 Stahl Bits, 60 HRC (Härte nach Rockwell) +/-2 - bis zu 20 % höheres Drehmoment, Chrom-Vanadium Stahl: 3x Bit-Steckschlüssel 6-Kant: 4, 5, 6 mm; 3x Bit-Steckschlüssel Torx®: T25, T30, T40
- Umschaltknarre: mit leicht zu bedienender und sicherer Schnellauslösung, Bi-Material-Handgriff für sicheren Halt und Komfort, Chrom-Vanadium Stahl, Chrom, poliert
- 1 Verlängerung: 125 mm (Chrom-Vanadium Stahl), poliert; 1 Universal-Kardangeln

Artikel-Nr.	Beschreibung				€
STMT1-74174	Modul Steckschlüssel & Zubehör 3/8", 36-teilig	-	1	3253561741746	53,90

MODUL STECKSCHLÜSSEL & ZUBEHÖR 1/4", 60-TLG.



- Steckschlüssel: Maxi-Drive Profil: greift an den Flanken, nicht an den Ecken – Chrom-Vanadium Stahl: 13x Steckschlüssel 1/4", 6-Kant, metrisch: 4, 4,5, 5, 5,5, 6 bis 14 mm, 13x Steckschlüssel 1/4", lang, 6-Kant, metrisch: 4, 5, 5,5, 6 bis 14 mm
- S2 Stahl Bits, 60 HRC (Härte nach Rockwell) +/-2 - bis zu 20 % höheres Drehmoment, Chrom-Vanadium Stahl: 3x Schlitz-Bits: 4, 5,5, 7 mm; 3x PZ-Bits: PZ1, PZ2, PZ3; 3x Phillips® Bits: PH1, PH2, PH3; 3x 6-Kant Bits: 2, 2,5, 3, 4, 5, 6 mm; 8x Torx® Bits: T6, T7, T8, T9, T10, T15, T20, T25; 6x Torx® Bits: E4, E5, E6, E7, E8, E10
- Umschaltknarre: mit leicht zu bedienender und sicherer Schnellauslösung, Bi-Material-Handgriff für sicheren Halt und Komfort, Chrom-Vanadium Stahl, Chrom, poliert
- 2 Verlängerungen: 50, 100 mm; 1 Universal-Kardangeln; 1 Gleitgriff; 1 Steckgriff

Artikel-Nr.	Beschreibung				€
STMT1-74175	Modul Steckschlüssel & Zubehör 1/4", 60-teilig	-	1	3253561741753	57,20

MODUL STECKSCHLÜSSEL 12-KANT & ZUBEHÖR 1/2", 23-TLG.



- Steckschlüssel: Maxi-Drive Profil: greift an den Flanken, nicht an den Ecken – Chrom-Vanadium Stahl: 18x Steckschlüssel, 12-Kant, metrisch: 8 bis 19, 21, 22, 24, 27, 30, 32 mm
- Umschaltknarre: mit leicht zu bedienender und sicherer Schnellauslösung, Bi-Material Handgriff für sicheren Halt und Komfort, Chrom-Vanadium Stahl, Chrom, poliert
- 2 Verlängerungen: 125 und 250 mm (Chrom-Vanadium Stahl), poliert
- „L“-Handgriff, 90° gebogen (Chrom-Vanadium Stahl), Rändelgriff; 1 Universal-Kardangeln

Artikel-Nr.	Beschreibung				€
STMT1-74726	Modul Steckschlüssel 12-Kant & Zubehör 1/2", 23-teilig	-	1	3253561747267	59,30

MODUL BIT-STECKSCHLÜSSEL 1/2", 24-TLG.



- Steckschlüssel: Maxi-Drive Profil: greift an den Flanken, nicht an den Ecken – Chrom-Vanadium Stahl: 9x Torx® Steckschlüssel: E10, E11, E12, E14, E16, E18, E20, E22, E24
- S2 Stahl Bits, 60 HRC (Härte nach Rockwell) +/- 2 - bis zu 20 % höheres Drehmoment, Chrom-Vanadium Stahl: 9x Torx® Bit-Steckschlüssel: T20, T25, T27, T30, T40, T45, T50, T55, T60; 6 Torx® lange BitSteckschlüssel: T30, T40, T45, T50, T55, T60

Artikel-Nr.	Beschreibung				€
STMT1-74176	Modul Bit-Steckschlüssel 1/2", 24-teilig	-	1	3253561741760	38,80

MODUL DOPPEL-RINGSCHLÜSSEL, 10-TLG.



- Maxi-Drive Profil: greift an den Flanken, nicht an den Ecken – Chrom-Vanadium Stahl: 6 x 7 mm, 8 x 9 mm, 10 x 12 mm, 11 x 13 mm, 12 x 14 mm, 14 x 15 mm, 16 x 17 mm, 18 x 19 mm, 21 x 23 mm, 22 x 24 mm

Artikel-Nr.	Beschreibung				€
STMT1-74177	Modul Doppel-Ringschlüssel, 10-teilig	-	1	3253561741777	49,50

MODUL RING-MAULSCHLÜSSEL, 16-TLG.



- Maxi-Drive Profil: greift an den Flanken, nicht an den Ecken – Chrom-Vanadium Stahl: 6 bis 22 mm, 24 mm

Artikel-Nr.	Beschreibung				€
STMT1-74178	Modul Ring-Maulschlüssel, 16-teilig	-	1	3253561741784	57,10

MODUL ZANGEN DYNAGRIP™, 4-TLG.



- Spitzzange Dynagrip™, gebogen, 200 mm; Seitenschneider Dynagrip™, 150 mm; Kombinationszange Dynagrip™, 180 mm; Abisolierzange Dynagrip™, 150 mm
- Wärmebehandelter Qualitätsstahl für hohe Lebensdauer
- Induktionsgehärtete Klingen für hohe Lebensdauer und hohe Präzision
- Bi-Material Handgriff für sicheren Halt und Komfort
- Ergonomisch geformter Dynagrip™ Handgriff für eine bessere Effizienz und Handhabung

Artikel-Nr.	Beschreibung				€
STMT1-74179	Modul Zangen DynaGrip™, 4-teilig	-	1	3253561741791	38,50

MODUL ZANGEN FÜR SICHERUNGSRINGE, 4-TLG.



- Zange für Sicherungsringe mit Innenspannung, gerade Backen, 180 mm; Zange für Sicherungsringe mit Außenspannung, gerade Backen, 180 mm; Zange für Sicherungsringe mit Innenspannung, gebogene Backen, 180 mm; Zange für Sicherungsringe mit Außenspannung, gebogene Backen, 180 mm
- Wärmebehandelter Qualitätsstahl für hohe Lebensdauer
- Aus hochwertigem Stahl geschmiedet
- Rutschfester Griff für sicheren Halt und bequemes Arbeiten

Artikel-Nr.	Beschreibung				€
STMT1-74180	Modul Zangen für Sicherungsringe, 4-teilig	-	1	3253561741807	35,70

MODUL SCHRAUBENDREHER CUSHIONGRIP, 8-TLG.



- 4x Schlitz: 3 x 100 mm, 5 x 150 mm (Parallel), 6,5 x 150 mm, 8 x 200 mm; 4x Phillips®: PH0 x 60 mm, PH1 x 100 mm, PH2 x 125 mm, PH3 x 150 mm
- Griff mit großem Durchmesser – für hohes Drehmoment beim Verarbeiten von Holzschrauben
- Ergonomisch geformter Bi-Material Handgriff – für hohen Komfort und maximale Kontrolle
- Klinge aus Qualitätsstahl (Chrom-Vanadium) – für maximale Widerstandskraft
- Magnetische Spitze – leichtes Aufnehmen der Schraube
- Größen- und Typbezeichnung direkt auf Handgriff erkennbar
- Aufhängeauge für schnelle und bequeme Aufbewahrung

Artikel-Nr.	Beschreibung				€
STMT1-74181	Modul Schraubendreher CushionGrip, 8-teilig	-	1	3253561741814	29,10

MODUL SCHRAUBENDREHER CUSHIONGRIP TORX®, 6-TLG.

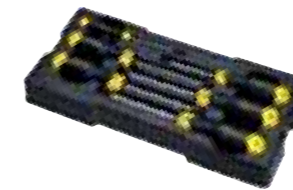

- T10 x 80 mm, T15 x 80 mm, T20 x 120 mm, T25 x 120 mm, T30 x 120 mm, T40 x 120 mm
- Griff mit großem Durchmesser – für hohes Drehmoment beim Verarbeiten von Holzschrauben
- Ergonomisch geformter Bi-Material Handgriff – für hohen Komfort und maximale Kontrolle
- Klinge aus Qualitätsstahl (Chrom-Vanadium) – für maximale Widerstandskraft
- Magnetische Spitze – leichtes Aufnehmen der Schraube
- Größen- und Typbezeichnung direkt auf Handgriff erkennbar
- Aufhängeauge für schnelle und bequeme Aufbewahrung

Artikel-Nr.	Beschreibung				€
STMT1-74182	Modul Schraubendreher CushionGrip Torx®, 6-teilig	-	1	3253561741821	22,60

AUFBEWAHRUNGS- LÖSUNGEN



Für alle Produkte in diesem Kapitel gilt:
Ware wird ohne Inhalt geliefert

DIE CANTILEVER WERKZEUGBOX

EIN ORT FÜR ALLES



Die enge Zusammenarbeit mit Profi-Handwerkern hat uns gezeigt, dass die Arbeit schneller und einfacher mit den richtigen Werkzeugen erledigt werden kann. Doch Kleinteile und Zubehör gehen in einer einfachen Werkzeugbox schnell verloren. Deshalb ist bei Boxen im Cantilever Design alles gut sichtbar verstaut, genau dann, wenn das Werkzeug gebraucht wird. Profis haben uns gezeigt, dass Werkzeuge geschützt werden müssen. Daher ist diese Box nicht nur stabil, sondern auch spritzwassergeschützt.

WERKZEUGKOFFER

**STANLEY
FATMAX**

“DIESER KOFFER IST AUF'S HÄRTESTE GETESTET, SCHÜTZT IHR TEURES WERKZEUG UND BIETET VOLLE ZUGÄNGLICHKEIT”

STANLEY MARKTFORSCHUNGSTEAM



Fiberglasverstärkter Polypropylen-Korpus und -Deckel mit robusten Metallschließen

Akkordeonstruktur – für volle Sichtbarkeit und Zugang von überall



Belastbar bis zu 30 kg

Ware ohne Inhalt

Automatisch ausklappende Stützen verhindern ein Umfallen des Koffers bei geöffnetem Deckel

Einfacher und komfortabler Transport durch robusten und gummierten Tragegriff

Etikettenhalter für individuelle Beschriftung sowie eine Öse für ein Vorhängeschloss



In 2 Ausführungen erhältlich – der Trolley enthält einen ergonomischen Teleskophandgriff und flexible, kugelgelagerte Gelenkrollen für einfaches Manövrieren

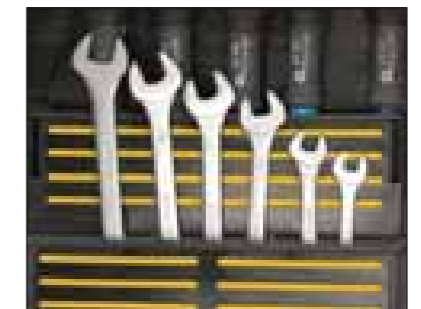

Artikel-Nr.	Beschreibung	Abmessungen in cm	☑	☒	📦	€
FMST1-71943	FATMAX® Werkzeugkoffer	40 x 50 x 20	-	2	3253561719431	97,20*
FMST1-72383	FATMAX® Werkzeugkoffer mit Trolley	40 x 54 x 23,5	-	2	3253561723834	162,00*

*Aktionspreis

ROLLENDE WERKSTATT

ROLLENDE WERKSTATT METALL-KUNSTSTOFF FATMAX®

STANLEY
FATMAX



- Rollende Werkstatt aus Metall-Kunststoff mit zwei Schubladen, einem großen Staufach und einer abnehmbaren, 30 cm hohen Werkzeugbox
- Abnehmbare Werkzeugbox (20") mit herausnehmbarer Trage
- Große, rostfreie Schließen – bei Bedarf mit Vorhängeschloss verschließbar
- Zwei Schubladen mit kugelgelagerten Schienen
- Eine Schublade mit herausnehmbaren Einsätzen für Kleinteile
- Großes, unteres Staufach mit kugelgelagerten Schienen für größere Werkzeuge
- Innovativer Öffnungsmechanismus – Oberteil kann nach hinten geschoben werden, dadurch vollständige Zugänglichkeit des unteren Staufachs
- Robuste Schwerlasträder – gut rangierbar
- Robuster Teleskopgriff

Artikel-Nr.	Abmessungen in cm				€
1-95-622	57 x 90 x 39	-	1	3253561956225	225,20

ROLLENDE WERKSTATT METALL-KUNSTSTOFF STANLEY®



- Rollende Werkstatt aus Metall-Kunststoff mit einer Schublade, einem großen Staufach und einer abnehmbaren Werkzeugbox
- 20" abnehmbare Werkzeugbox mit entnehmbarer Trage
- Große, rostfreie Schließen – bei Bedarf mit Vorhängeschloss verschließbar
- Eine tiefe Schublade mit kugelgelagerten Schienen
- Großes Staufach für Elektrowerkzeug
- Innovativer Öffnungsmechanismus – Oberteil kann nach hinten geschoben werden – vollständige Zugänglichkeit des unteren Staufachs
- Robuste Schwerlasträder – gut rangierbar

Artikel-Nr.	Abmessungen in cm				€
1-95-621	57 x 73 x 39	-	1	3253561956218	187,50

ROLLENDE WERKSTATT STANLEY® 2-IN-1, INKL. WERKZEUGTRAGE MIT ORGANIZERAUFSATZ



- Rollende Werkstatt aus robustem Kunststoff
- Ausgestattet mit großen Staufächern für maximale Organisation:
 - Obere Einheit: 19" Werkzeugtrage mit Organizeraufsatz (STST1-70317)
 - Mittlere Einheit: tiefe, kugelgelagerte Schublade – fest verbunden mit der unteren Einheit
 - Untere Einheit: mit zwei Fächern an der Rückseite zur Aufbewahrung größerer Werkzeuge (Sägen, Wasserwaagen)
- Robuster und belastbarer Teleskopgriff aus Aluminium
- Robuste Schwerlasträder – gut rangierbar

Artikel-Nr.	Abmessungen in cm				€
STST1-79231	56 x 76 x 38	-	1	3253561792311	134,40

ROLLENDE WERKSTATT STANLEY®



- Modular aufgebaute Rollende Werkstatt (Rolling Workshop™) aus robustem Kunststoff
- Vielseitige Organisation
- Drei entnehmbare, tragbare Werkzeugboxen mit Schnellverschluss
- Robuster und belastbarer Teleskopgriff aus Aluminium
- Schubladen mit kugelgelagerten Schienen
- Robuste Schwerlasträder – gut rangierbar
- Obere Einheit: geräumige, abnehmbare Werkzeugbox mit Schublade und Schnellverschluss
- Mittlere Einheit: zwei Schubladen (eine flache und eine tiefe Schublade – mit entnehmbaren Teilern)
- Untere Einheit: mit zwei Fächern an der Rückseite zur Aufbewahrung größerer Werkzeuge (Sägen, Wasserwaagen)

Artikel-Nr.	Abmessungen in cm				€
1-79-206	49 x 87 x 35	-	1	3253561792069	156,80

ROLLENDE WERKSTATT STANLEY® 2-IN-1



- Modular aufgebaute Rollende Werkstatt (Rolling Workshop™) aus robustem Kunststoff
- Vielseitige Organisation
- Drei entnehmbare, tragbare Werkzeugboxen mit Schnellverschluss
- Robuster und belastbarer Teleskopgriff aus Aluminium
- Schubladen mit kugelgelagerten Schienen
- Robuste Schwerlasträder – gut rangierbar
- Obere Einheit: geräumige, abnehmbare Werkzeugbox mit Schublade und Schnellverschluss
- Mittlere Einheit: tiefe Schublade – fest verbunden mit der unteren Einheit
- Untere Einheit: mit zwei Fächern an der Rückseite zur Aufbewahrung größerer Werkzeuge (Sägen, Wasserwaagen)

Artikel-Nr.	Abmessungen in cm				€
STST1-70344	49 x 77 x 35	-	1	3253561703447	127,40

ROLLENDE WERKSTATT



- Rollende Werkstatt aus Kunststoff, bestehend aus zwei separat verwendbaren Einheiten
- Extra geräumige Werkzeugbox mit entnehmbarer Trage, maximale Nutzung
- Großes, unteres Fach mit 25 l Volumen – geeignet für sperrige Werkzeuge
- Ausziehbare, drehbare Aufbewahrungsmöglichkeit für Kleinteile, Organizer im Deckel
- Handgriff kann heruntergeklappt werden, gesamte Einheit ist leicht zu verstauen
- Leicht zu rangieren auf jedem Untergrund dank großer Raddurchmesser
- Ergonomischer Handgriff aus einem Stück
- Vernickelte Metallschließen – haltbar, stark und leicht zu bedienen
- Metallschließen – robust und verschleißbar mit einem Vorhängeschloss
- Robuste Schwerlasträder – gut rangierbar

Artikel-Nr.	Abmessungen in cm				€
1-93-968	47 x 63 x 30	-	2	3253561939686	54,50

ROLLENDE WERKSTATT „QUIKLINK“

NEU



- 3-teilige Rollende Werkstatt:
- Flaches Werkzeugbox Modul
- Tiefe Werkzeugbox mit Trage
- Geräumige, leicht zugängliche Werkzeugtrage
- Gummierte Räder (7") für Langlebigkeit und Komfort
- 35 cm breiter Teleskopgriff ermöglicht einfachen und komfortablen Transport
- Gesamtkapazität 45 kg (80 l)
- Langlebige Verschlüsse mit Metallbügeln
- „Auto-Lock“ Front-Verriegelung ermöglicht leichtes Stapeln und Trennen der Module

Artikel-Nr.	Abmessungen in cm				€
STST83319-1	75,1 x 51,5 x 41	-	1	3253561833199	119,90

ROLLENDE WERKSTATT „ESSENTIAL™“



- Teleskopgriff
- Metallverschlüsse
- Organizer für Kleinteile im Deckel
- 3-in-1 Lösung
- Gute Manövrierbarkeit der Räder
- Oberer Teil als Werkzeugkoffer abnehmbar
- Belastbarkeit bis zu 20 kg

Artikel-Nr.	Abmessungen in cm				€
STST1-80151	47,6 x 63 x 20,8	-	1	3253561801518	68,90

MOBILE WERKZEUGBOX



- Mobile Werkzeugbox aus Kunststoff mit Organizer
- Geräumiges Hauptfach zum Verstauen sperriger Lasten
- Robuste Schwerlasträder – gut rangierbar
- Klappbarer Teleskopgriff
- Sichere Verbindung der Einheiten durch große Metallschließen

Artikel-Nr.	Beschreibung	Abmessungen in cm				€
1-70-326	Abnehmbare Werkzeugbox mit Organizer	48 x 63 x 29	-	2	3253561703263	68,90*

*Solange der Vorrat reicht

MOBILE MONTAGEBOXEN

MOBILE MONTAGEBOX FATMAX®, 240 LITER

**STANLEY
FATMAX**



- 240 l Fassungsvermögen
- Metallverstreben, um zusätzliche Ladung mittels Spanngurten auf der Truhe zu fixieren
- Schutzklasse IP 65: Schutz vor Staubeindringung und Strahlwasser
- Robuste Schwerlasträder – gut rangierbar und extrabreiter Teleskophandgriff für verbesserte Manövrierfähigkeit
- Rostfreie Metallschließen mit Ösen für Vorhängeschlösser

Artikel-Nr.	Abmessungen in cm				€
FMST1-75531	99 x 59 x 62	-	2	3253561755316	209,70

MOBILE MONTAGEBOX, 190 LITER



- Extra große Montagebox mit 190 l Stauraum
- Metallverschlüsse
- Herausziehbarer Handgriff
- Mit herausnehmbarer Ablage
- Zwei Vertiefungen im Deckel zum Einlegen und Bearbeiten von Werkstücken
- Robuste Schwerlasträder – gut rangierbar

Artikel-Nr.	Abmessungen in cm				€
1-93-278	96 x 59 x 58	-	2	3253561932786	174,10

MOBILE MONTAGEBOX FATMAX®, „STRUKTURSCHAUM“, 113 LITER

**STANLEY
FATMAX**



- Mobile Werkzeugbox mit 113 l Ladevolumen
- Schutzklasse IP 54: Schutz gegen Staubaablagerung und allseitiges Spritzwasser
- Große, rostfreie Metallschließen mit integriertem, wasserdichten Schloss
- Vertiefung im Deckel zum Bearbeiten von Werkstücken
- Sicheres Verstauen von Sägen und Wasserwaagen – vertikale Staufflächen und Trage enthalten
- Robuste Schwerlasträder – gut rangierbar

Artikel-Nr.	Abmessungen in cm				€
1-94-850	91 x 52 x 43	-	1	3253561948503	174,80

MONTAGEBOX FATMAX® „STRUKTURSCHAUM“ MIT RÄDERN

STANLEY
FATMAX



- Mobile Werkzeugbox FatMax® „Strukturschaum“ mit Teleskophandgriff
- Ergonomisch geformte Aussparung im Deckel zum einfachen Umschließen des Handgriffes
- Robuster und belastbarer Teleskophandgriff aus Aluminium
- Mit herausnehmbarer Trage für Werkzeuge und Zubehör
- Metallhandgriff im Deckel eingelassen
- Schutzklasse IP 54: Schutz vor Staubablagerung und gegen allseitiges Spritzwasser
- Große rostfreie Metallschließen mit Aussparung für Vorhängeschloss
- Vertiefung im Deckel zum Einlegen und Bearbeiten von Werkstücken

Artikel-Nr.	Abmessungen in cm				€
FMST1-75761	71 x 31 x 32	-	1	3253561757617	67,00

MOBILE MONTAGEBOX FATMAX® „STRUKTURSCHAUM“, 90 LITER

STANLEY
FATMAX



- Schutzklasse IP 54: Spritzwassergeschützt dank rundum verlaufender Gummiabdichtung
- Robuste und leichte Bauweise aus widerstandsfähigem Polypropylen mit großen Metallschließen
- Metallverstrebungen, um zusätzliche Ladung mittels Spanngurten auf der Box zu fixieren
- Robuste Schwerlasträder – gut rangierbar
- Ösen für Vorhängeschlösser sowie eine Vertiefung im Deckel zur Bearbeitung von Werkstücken
- Herausnehmbare breite Trage für vertikales Transportieren von Handwerkzeugen

Artikel-Nr.	Abmessungen in cm				€
FMST1-73601	74,8 x 51,6 x 43	-	1	3253561736018	147,40

MOBILE MONTAGEBOX, 90 LITER



- Metallverschlüsse
- Herausziehbarer Handgriff
- Mit herausnehmbarer Ablage
- Zwei Vertiefungen im Deckel zum Einlegen und Bearbeiten von Werkstücken
- Robuste Schwerlasträder – gut rangierbar

Artikel-Nr.	Abmessungen in cm				€
1-92-978	77 x 49 x 48	-	2	3253561929786	96,20

MOBILE MONTAGEBOX MIT ORGANIZER, 57 LITER



- Organizer im Deckel für Kleinteile und Zubehör
- Tiefe, entnehmbare Trage mit abnehmbarer vertikaler Aufbewahrungsmöglichkeit zum Transport von Elektro- und Handwerkzeugen
- Griff aus Metall für leichte Rangierbarkeit
- Robuste Schwerlasträder – gut rangierbar
- Bi-Material Griff im Deckel für komfortablen Transport
- Zentraler, mit einer Hand zu bedienender Verschluss für schnellen und leichten Zugang
- V-förmige Aussparung im Deckel zur Bearbeitung von Werkstücken

Artikel-Nr.	Abmessungen in cm				€
STST1-70715	61 x 38 x 41	-	2	3253561707155	81,70

MOBILE MONTAGEBOX „ESSENTIAL™“, 50 LITER



- Teleskopgriff
- Stabile Räder für schwere Last
- Metallverschlüsse
- Organizer für Kleinteile
- Kapazität: 50 l
- Belastbarkeit: 40 kg

Artikel-Nr.	Abmessungen in cm				€
STST1-80150	66,5 x 40,4 x 34,4	-	1	3253561801501	73,20

MOBILE MONTAGEBOX MIT ENTNEHMBAREM ORGANIZER, 53 LITER



- Mobile Montagebox mit herausnehmbarer Trage für Werkzeuge und Zubehör
- Geräumiges Hauptfach für Elektrowerkzeuge
- Trage über 2/3 Länge der Box – leichtes Verstauen sperriger Gegenstände
- Breiter, rutschfester Teleskopgriff
- Aussparung im Deckel zur Bearbeitung von Werkstücken
- Entnehmbare, transparenter Organizer im Deckel – übersichtliches Verstauen von Kleinteilen
- Robuste Schwerlasträder – gut rangierbar

Artikel-Nr.	Abmessungen in cm				€
1-97-503	60 x 38 x 43	-	2	3253561975035	71,70

WERKZEUGBOXEN

FATMAX® PRO WERKZEUGBOX CANTILEVER

STANLEY
FATMAX



- Verschiebbare Trage mit herausnehmbaren Fächern für Kleinteile und längere Werkzeuge
- Langer Tragegriff aus Aluminium und rostfreie Metallschließen
- Durchsichtige Fenster im Deckel für sofortiges Erkennen des Inhalts
- Alles optimal verstaut und leicht zu finden
- Trage bietet einen kompletten Einblick in den Innenraum, ermöglicht Arbeiten auf 2 Ebenen
- Schutzklasse IP 54: staub- und spritzwassergeschützt

Artikel-Nr.	Größe in inch	Abmessungen in cm				€
FMST1-75792	20	50,2 x 27,5 x 24,1	-	1	3253561757921	41,40
FMST1-75791	26	61 x 24,8 x 24,5	-	1	3253561757914	48,80

FATMAX® WERKZEUGBOX MIT TRITT

STANLEY
FATMAX



- Innovatives 3-in-1 Design: Aufbewahrung, Tritt und erhöhte Trage in einem
- Rostfreie Aluminiumbeine mit rutschfesten Füßen sorgen für optimale Stabilität und Langlebigkeit
- Ergonomischer, einklappbarer Tragegriff sowohl an der Trage als auch am Tritt
- 45 cm Stehhöhe: ideal für Maler- und Trockenbauprojekte
- Mit Sicherheitssperrenknöpfen ausgestattet
- Äußere Abmessungen: 64 x 29 x 30 cm, Innere Abmessungen: 56 x 27 x 20 cm
- Gewicht: 6,2 kg
- Füllkapazität: 30 kg
- Stehende Tragfähigkeit: 150 kg



Artikel-Nr.	Größe in inch	Abmessungen in cm				€
FMST81083-1	26	64 x 29 x 30	-	1	3253561810831	89,90

FATMAX® 18" CANTILEVER WERKZEUGBOX „STRUKTURSCHAUM“

STANLEY
FATMAX



- Schutzklasse IP 53: staub- und spritzwassergeschützt
- Robust und kompakt für hohe Haltbarkeit und leichten Transport
- Ausladende Schubfächer für übersichtliche Aufbewahrung und leichten Zugang
- Großes Hauptfach – ideal für die Aufbewahrung von Elektrowerkzeugen
- Robuste Metallschließen für Sicherheit und Schutz Ihrer Werkzeuge

Artikel-Nr.	Abmessungen in cm				€
FMST1-71219	46 x 24 x 31	-	1	3253561712197	58,30

FATMAX® WERKZEUGBOX „STRUKTURSCHAUM“ (SPRITZWASSERGESCHÜTZT)

STANLEY
FATMAX



- Schutzklasse IP 53: staub- und spritzwassergeschützt
- Rundum laufende Gummiabdichtung für optimalen Schutz des Inhalts
- Vertiefung im Deckel zum Einlegen und Bearbeiten von Werkstücken
- Mit herausnehmbarer Trage für Werkzeuge und Zubehör
- Robuster und großer Griff mit Weichstoffeinlagen
- Seitliche Aussparungen für sicheren Griff beim Transport
- Große, rostfreie Metallschließen mit Aussparungen für Vorhängeschloss
- 28" Box passend für Sägen bis zu 66 cm (26") und Wasserwaagen bis zu 61 cm (24")

Artikel-Nr.	Größe in inch	Abmessungen in cm				€
1-94-749	23	58 x 31 x 27	-	3	3253561947490	50,30
1-93-935	28	71 x 31 x 29	-	3	3253561939358	63,80

FATMAX® WERKZEUGBOX METALL-KUNSTSTOFF

STANLEY
FATMAX



- Sehr große, geräumige Box
- Innovative Möglichkeit zur senkrechten Aufbewahrung von Werkzeugen
- Große, rostfreie Schließen – Möglichkeit zum Verschließen mit Vorhängeschloss
- Ergonomischer Bi-Material Griff
- Aussparung im Deckel zur Bearbeitung von Werkstücken
- Trage über 3/4 Länge der Box – Möglichkeit zur Aufbewahrung auch sperriger Werkzeuge

Artikel-Nr.	Größe in inch	Abmessungen in cm				€
1-95-615	20	50 x 29 x 30	-	3	3253561956157	54,00
1-95-616	23	58 x 29 x 30	-	3	3253561956164	59,00
1-95-617	26	66 x 29 x 30	-	3	3253561956171	66,50

STANLEY® WERKZEUGBOX METALL-KUNSTSTOFF



- Geräumige Werkzeugbox aus Metall-Kunststoff-Verbund für den sicheren Transport
- Robuste Konstruktion – stark, haltbar und nicht-rostend
- Große, rostfreie Schließen – Möglichkeit zum Verschließen der Box mit Vorhängeschloss
- Ergonomischer Bi-Material Griff
- Aussparung im Deckel zur Bearbeitung von Werkstücken
- Durchgehendes Metallscharnier zwischen Deckel und Korpus für höhere Stabilität
- Herausnehmbare Trage

Artikel-Nr.	Größe in inch	Abmessungen in cm				€
1-95-612	20	50 x 30 x 22	-	4	3253561956126	49,00
1-95-613	23	58 x 29 x 22	-	4	3253561956133	54,00
1-95-614	26	66 x 29 x 22	-	4	3253561956140	56,70

STANLEY® WERKZEUGBOX BASIC



- Werkzeugbox mit praktischem Schnellverschluss, einhändig zu bedienen
- Schwere Ausführung – robuste Struktur
- Organizer für Kleinteile und Zubehör im Deckel
- Entnehmbare Trage – Möglichkeit zur Aufbewahrung auch sperriger Werkzeuge
- Ergonomischer Bi-Material Handgriff

Artikel-Nr.	Größe in inch	Abmessungen in cm				€
1-79-216	16	39 x 22 x 16	-	6	3253561792168	23,00
1-79-217	19	49 x 27 x 24	-	6	3253561792175	32,80
1-79-218	24	60 x 28 x 26	-	3	3253561792182	43,60

WERKZEUGBOX MILLENIUM



- Herausnehmbare Werkzeugtrage
- Zwei im Deckel integrierte Organizer
- Metallschließen
- Komfortgriff

Artikel-Nr.	Größe in inch	Abmessungen in cm				€
1-92-064	12,5	32 x 18 x 13	-	6	3253561920646	11,60
1-92-065	16	41 x 20 x 19	-	6	3253561920653	13,30
1-92-066	19	49 x 26 x 25	-	6	3253561920660	21,90
1-92-067	24	61 x 27 x 28	-	6	3253561920677	33,20

KUNSTSTOFFBOX „ESSENTIAL™“ MIT ORGANIZERN



- Organizer für Kleinteile und Zubehör im Deckel
- Mit herausnehmbarer Trage für Werkzeuge und Zubehör
- Öse für Vorhängeschloss

KUNSTSTOFFBOX MIT KUNSTSTOFFSCHLIESSEN

Artikel-Nr.	Größe in inch / cm	Abmessungen in cm	☰	☒	📊	€
STST1-75514	12,5 / 32	32 x 19 x 13	-	1	3253561755149	11,20
STST1-75517	16 / 41	41 x 21 x 20	-	1	3253561755170	13,10
STST1-75520	19 / 49	49 x 25 x 25	-	1	3253561755200	21,50

KUNSTSTOFFBOX MIT METALLSCHLIESSEN

Artikel-Nr.	Größe in inch / cm	Abmessungen in cm	☰	☒	📊	€
STST1-75515	12,5 / 32	32 x 19 x 13	-	1	3253561755156	11,90
STST1-75518	16 / 41	41 x 21 x 20	-	1	3253561755187	13,50
STST1-75521	19 / 49	49 x 25 x 25	-	1	3253561755217	22,20
STST82976-1	26 / 55	67 x 24 x 28	-	1	3253561829765	35,90

Die „Essential™“ Boxen werden durch die beiden Modelle „Mobile Montagebox“ STST1-80150 (Seite 229) und „Rollende Werkstatt“ STST1-80151 (Seite 226) optimal ergänzt.

WERKZEUGKASTEN METALL „CANTILEVER“



- Fächer vollständig zugänglich
- Klemmschutz

Artikel-Nr.	Abmessungen in cm	☰	☒	📊	€
1-94-738	21 x 21 x 45	-	1	3253561947384	42,40

WERKZEUGBOX METALL-KUNSTSTOFF MIT INTEGRIERTER SCHUBLADE



- Geräumige 20" Werkzeugbox für Aufbewahrung und Transport von Werkzeugen und Zubehör
- Robuste Konstruktion, geräumiger Metallkorpus – stark, haltbar und nicht-rostend
- Große, rostfreie Schließen – Möglichkeit zum Verschließen des Hauptfachs mit Vorhängeschloss
- Ergonomischer Bi-Material Griff
- Durchgehendes Metallscharnier zwischen Deckel und Korpus
- Entnehmbare Trage über 3/4 Länge der Box – Möglichkeit zur Aufbewahrung
- Zusätzliche Schublade für Elektrowerkzeuge und Zubehör, vollständig zugänglich, Tiefe 10 cm, leichtgängig durch kugelgelagerte Schienen

Artikel-Nr.	Abmessungen in cm	☰	☒	📊	€
1-95-829	55 x 28 x 34	-	1	3253561958298	64,30

WERKZEUGBOX KUNSTSTOFF MIT INTEGRIERTER SCHUBLADE



- Geräumige 19" Werkzeugbox aus Kunststoff für Aufbewahrung und Transport von Werkzeugen und Zubehör
- Robuste Konstruktion – stark und haltbar
- Einhändig bedienbare Schließe
- Durchgehendes Metallscharnier zwischen Deckel und Korpus
- Entnehmbare Trage über 3/4 Länge der Box – Möglichkeit zur Aufbewahrung auch sperriger Werkzeuge
- Integrierte Schublade mit Organizer
- Zu verwenden mit Rollenden Werkstätten: 1-79-206, STST1-70344, STST1-79231

Artikel-Nr.	Abmessungen in cm	☰	☒	📊	€
1-70-316	48 x 28 x 29	-	1	3253561703164	44,90

PRO-STACK™ SYSTEM

TSTAK HEISST JETZT
PRO-STACK™

UNSERE ROBUSTEN UND KOMPAKTEN PRO-STACK™ BOXEN SIND DAS PERFEKTE TRANSPORT- UND AUFBEWAHRUNGSSYSTEM FÜR HANDWERKER, MONTEURE UND HEIMWERKER.

Alle Module des Systems sind schnell und flexibel miteinander kombinierbar. Das einfache Stecksystem verbindet die Boxen, die sich wahlweise auf einem wendigen Cart mit 360° drehbaren Rollen oder auf einen klappbaren Aluminium-Trolley mit Teleskopgriff stapeln lassen. Ob Kleinteile, Elektrozubehör oder Handwerkzeuge. Alles wird sicher in Boxen, Schubladen oder Organizern verstaut und komfortabel transportiert.

FATMAX® PRO-STACK™ I

STANLEY
FATMAX



- Organizer mit 7 Fächern für Bohrer, Bits, Schrauben und Kleinteile
- Individuell anpassbare Schaumstoffeinlage für sicheren Maschinentransport
- Großer Aluminiumtragegriff
- Möglichkeit zum Anbringen eines Vorhängeschloss
- Rostfreie Metallschließen für Sicherheit und Schutz Ihrer Werkzeuge
- Etikettenhalter für individuelle Beschriftung
- Volumen: 14 l – Maximale Belastbarkeit: 30 kg

Artikel-Nr.	Abmessungen in cm	☰	☒	📊	€
FMST1-71967	44 x 33 x 19	-	1	3253561719677	48,60*

FATMAX® PRO-STACK™ II

STANLEY
FATMAX



- Individuell anpassbare Schaumstoffeinlage für sicheren Maschinentransport
- Bi-Material Handgriff
- Möglichkeit zum Anbringen eines Vorhängeschloss
- Rostfreie Metallschließen für Sicherheit und Schutz Ihrer Werkzeuge
- Etikettenhalter für individuelle Beschriftung
- Volumen: 13,5 l – Maximale Belastbarkeit: 30 kg

Artikel-Nr.	Abmessungen in cm	☰	☒	📊	€
FMST1-71966	44 x 33 x 18	-	1	3253561719660	42,10*

FATMAX® PRO-STACK™ III

STANLEY
FATMAX



- 6 herausnehmbare Fächer mit Deckel – 2 große, 4 kleine
- Leichtgängige und komplett herausziehbare Schubladen dank der kugelgelagerten Gleitschienen
- Etikettenhalter für individuelle Beschriftung
- Volumen: 9,5 l – Maximale Belastbarkeit: 7,5 kg

Artikel-Nr.	Abmessungen in cm	☰	☒	📊	€
FMST1-71968	44 x 33 x 18	-	1	3253561719684	52,90*

FATMAX® PRO-STACK™ IV

STANLEY
FATMAX



- 2 Schubladen mit Organizern für Kleinteile und Zubehör
- Herausnehmbare Innenteiler für flexiblen Einsatz
- Leichtgängige und komplett herausziehbare Schubladen dank der kugelgelagerten Gleitschienen
- Etikettenhalter für individuelle Beschriftung
- Volumen: 8 l – Maximale Belastbarkeit: 7,5 kg

Artikel-Nr.	Abmessungen in cm				€
FMST1-71969	44 x 33 x 18	-	1	3253561719691	63,70*

FATMAX® PRO-STACK™ ORGANIZER

STANLEY
FATMAX



- Vielfältig und platzsparend dank der Kombination von insgesamt 10 Sortiereinsätzen unterschiedlicher Größe für kleine Bauteile, Zubehör und längere Werkzeuge
- Verriegelung ermöglicht einfaches Tragen und sicheres Stapeln
- Den Inhalt immer im Blick dank des durchsichtigen, schlagfesten Deckels aus Polycarbonat
- Kein Verrutschen mehr: das clevere Deckel-Design hält alle Sortiereinsätze an Ort und Stelle
- Robuste, rostgeschützte Metallscharniere und stabiler, ergonomischer Tragegriff
- Kompatibel mit dem PRO-STACK™ System

Artikel-Nr.	Abmessungen in cm				€
FMST82967-1	44 x 34 x 12	-	1	3253561829673	39,90*

FATMAX® PRO-STACK™ VI

STANLEY
FATMAX



- Großvolumige Werkzeugbox zum Verstauen von großen Maschinen
- Komfortabler Bi-Material Handgriff
- Herausnehmbare Trage für Werkzeug & Zubehör
- Möglichkeit zur Anbringung eines Vorhängeschloss
- Rostfreie Metallschließen für Sicherheit und Schutz Ihrer Werkzeuge
- Etikettenhalter für individuelle Beschriftung
- Volumen: 23 l – Maximale Belastbarkeit: 30 kg

Artikel-Nr.	Abmessungen in cm				€
FMST1-71971	44 x 33 x 33	-	1	3253561719714	53,40*

FATMAX® PRO-STACK™ VII TIEFE WERKZEUGBOX

STANLEY
FATMAX



- Tiefe, großvolumige Werkzeugbox bis zu 10 kg belastbar
- Großer Aluminiumtragegriff bis zu 20 kg belastbar
- Etikettenhalter
- Rostfreie Metallschließen für Sicherheit und Schutz Ihrer Werkzeuge

Artikel-Nr.	Abmessungen in cm				€
FMST1-75796	44 x 34 x 32	-	1	3253561757969	59,30*

FATMAX® PRO-STACK™ COMBO

STANLEY
FATMAX



- Oben: Individuell anpassbare Schaumstoffeinlage für sicheren Maschinentransport
- Unten: 2 Schubladen mit herausnehmbaren Innenteilern für die flexible Aufbewahrung von Kleinteilen
- Komfortabler Bi-Material Handgriff
- Möglichkeit zur Anbringung eines Vorhängeschloss
- Rostfreie Metallschließen für Sicherheit und Schutz Ihrer Werkzeuge
- Etikettenhalter für individuelle Beschriftung
- Volumen: 21,5 l – Maximale Belastbarkeit: 37,5 kg

Artikel-Nr.	Abmessungen in cm				€
FMST1-71981	44 x 33 x 33	-	1	3253561719813	96,10*

FATMAX® PRO-STACK™ TOWER

STANLEY
FATMAX

GEMACHT FÜR PROFIS GEMACHT FÜR SIE



Modul V (Organizer)
Für Kleinteile & Zubehör



Modul III (Schubladenbox)
Für kleine Werkzeuge & Zubehör



Modul II (Kofferbox)
Für Elektrowerkzeuge & Zubehör



Modul VI (Tiefe Box)
Für Elektrowerkzeuge & Zubehör



Roll-Cart
Belastbar bis 100 kg



PRO-STACK™

Robust, stapelbar, handlich und ausgereift: das PRO-STACK™ Aufbewahrungssystem. Erleichtert spürbar Leben und Arbeit aller Handwerker, Installateure und Heimwerker.

Wahlweise als Transportkoffer für tragbare Elektrowerkzeuge oder ausgestattet mit Schubladen für die sichere Aufbewahrung von Kleinteilen wie Bohrer, Bits oder Schrauben.

Artikel-Nr.	Abmessungen in cm				€
FMST1-80107	55 x 46 x 81	-	1	3253561801075	251,10*

FATMAX® PRO-STACK™ CART

STANLEY
FATMAX



- Sicher einsetzbar und extrem wendig dank der um 360° drehbaren Rollen mit Feststellbremse
- Beliebig kombinierbar mit anderen Produkten der PRO-STACK™ Serie
- Einfaches Verstauen bei Nichtgebrauch
- Maximale Belastbarkeit: 100 kg

Artikel-Nr.	Abmessungen in cm				€
FMST1-71972	44 x 33 x 19	-	1	3253561719721	53,40*

FATMAX® PRO-STACK™ MOBILE WERKZEUGBOX

STANLEY
FATMAX



- Robuste Schwerlasträder – gut rangierbar
- Robuster Teleskopgriff bis zu 50 kg belastbar
- Große Metallschließen – robust und verschließbar mit einem Vorhängeschloss
- Tiefe, großvolumige Werkzeugbox bis zu 30 kg belastbar
- Etikettenhalter

Artikel-Nr.	Abmessungen in cm				€
FMST1-75753	51 x 63 x 44	-	1	3253561757532	107,80*

FATMAX® PRO-STACK™ WERKZEUGTRAGE

STANLEY
FATMAX



- Äußerst robust und langlebig dank des stabilen 600 Denier Nylon und Verstärkung der Nähte durch Niete
- Geräumig und leicht zugängliche Konstruktion mit einem wasserdichten Boden aus Kunststoff
- Das Werkzeug sicher verstaut dank einer Vielzahl von Fächern (teils mit Reißverschluss) und einer Wasserwaagen-Halterung
- Gepolsterter Tragegurt und ergonomischer Aluminiumgriff
- Ladefähigkeit 30 kg
- Kompatibel mit dem PRO-STACK™ System



Artikel-Nr.	Abmessungen in cm				€
FMST83296-1	45 x 35 x 25	-	1	3253561832963	54,90*

FATMAX® PRO-STACK™ WERKZEUGTASCHE

STANLEY
FATMAX



- Robust und langlebig dank des stabilen 600 Denier Nylon
- Wasserdichter Boden aus Kunststoff
- Das Werkzeug sicher verstaut dank einer Vielzahl von Fächern (teils mit Reißverschluss) und einer Wasserwaagen-Halterung
- Gepolsterter Tragegurt für mehr Komfort
- Ladefähigkeit 30 kg
- Kompatibel mit dem PRO-STACK™ System



Artikel-Nr.	Abmessungen in cm				€
FMST83297-1	45 x 30 x 25	-	1	3253561832970	54,90*

FATMAX® PRO-STACK™ WERKZEUGTRAGE

STANLEY
FATMAX



- Ergonomischer Handgriff, klappbar
- Geräumige und leicht zugängliche Konstruktion
- Tragekapazität Handgriff: 20 kg
- Etikettenhalter
- Vertikale Werkzeugaufbewahrungsmöglichkeit

Artikel-Nr.	Abmessungen in cm				€
FMST1-75794	44 x 28 x 32	-	1	3253561757945	32,30*

FATMAX® PRO-STACK™ TROLLEY

STANLEY
FATMAX



- Der klappbare Aluminium-Trolley mit Teleskopgriff erlaubt den einfachen und sicheren Transport der PRO-STACK™ Boxen
- Wendig auch auf Treppen, Bodenwellen oder unebenem Gelände
- Sicherheitsgurt zum Fixieren der PRO-STACK™ Boxen
- Faltbar
- Teleskopgriff aus Aluminium
- 100 kg Ladefähigkeit / 50 kg Ladefähigkeit auf Treppen
- Vorderräder: 75 mm mit Verriegelung; Hinterräder: 180 mm

Artikel-Nr.	Abmessungen in cm				€
FMST1-72363	29 x 49 x 70	-	1	3253561723636	161,90*

FATMAX® PRO-STACK™ SCHAUMSTOFFEINLAGE

STANLEY
FATMAX



- Individuell anpassbare Schaumstoffeinlage für PRO-STACK™ Boxen

Artikel-Nr.	Abmessungen in cm				€
FMST1-72365	43 x 30 x 7	-	1	3253561723650	16,60*

Die neuen STACK Schlüsselsets - MEDIUM & LARGE (mehr Infos ab Seite 205)

- Kompatibel mit PRO-STACK™ System
- Robuste Schnallen zur Befestigung auf weiteren STACK Aufbewahrungselementen oder dem PRO-STACK™ System
- Transparenter Deckel
- Kompakt und robust keinen Platz mehr verschwenken

**KOMPATIBEL MIT
PRO-STACK™**



WERKZEUGTRAGEN

FATMAX® QUICK ACCESS WERKZEUGTRAGE

STANLEY
FATMAX



- 600 x 600 Denier Nylon, innovatives Design
- Verschleißbare Seitenteile für sicheren Transport
- Stabiler und rutschfester Stahlgriff
- Gepolsterte Schultergurte
- Hochwertige Materialien

Artikel-Nr.	Abmessungen in cm				€
FMST1-80146	50 x 30 x 36	-	1	3253561801464	88,10

FATMAX® WERKZEUGTRAGE MIT SCHUTZHAUBE

STANLEY
FATMAX



- Werkzeugtrage aus robustem 600 x 600 Denier Nylon
- Wasserdichter Boden aus schlagfestem Kunststoff
- Maximale Organisation durch zahlreiche Taschen innen und außen
- Hochwertige und stabile Rahmenkonstruktion aus Polypropylen-Kunststoff
- Geräumige und leicht zugängliche Konstruktion
- Weitere Aufbewahrungsmöglichkeiten im Innenbereich
- Verschleißbare Fronttaschen für Kleinteile
- Abnehmbare Schutzhaube – Vorteile einer Werkzeugtrage und -tasche in einem

Artikel-Nr.	Abmessungen in cm				€
1-79-213	49 x 31 x 28	-	1	3253561792137	83,80

FATMAX® WERKZEUGTRAGE

STANLEY
FATMAX



- Wasserdichter Boden aus robustem Kunststoff, stabiles 600 x 600 Denier Nylon
- Ergonomischer Gummihandgriff (stabiler Tragebügel aus Stahl), komfortabler und robuster Schultergurt
- Geräumige und leicht zugängliche Konstruktion, Rahmen stahlverstärkt
- Elastische Halterungen im Inneren zum Befestigen von Werkzeugen
- Verschleißbares Fach für Bohrer und Bits im Inneren
- Seitliches Sägenfach, größenverstellbar; Großes Kabelfach seitlich; Halter für Maßbänder

Artikel-Nr.	Abmessungen in cm				€
1-93-951	48 x 33 x 25	-	4	3253561939518	47,00

WERKZEUGTRAGE „ESSENTIAL™“ 16“



- Robuster und wasserdichter Boden aus robustem Kunststoff, stabiles 600 Denier Nylon
- Ergonomischer Gummihandgriff (stabiler Tragebügel aus Stahl), komfortabler und robuster Schultergurt
- Zahlreiche Fächer innen und außen – Max. Organisation von Werkzeugen und Zubehör
- Verstellbarer Schultergurt, verstärkte Ecken, hohe Steifigkeit
- Abgedecktes Fach an der Vorderseite

Artikel-Nr.	Abmessungen in cm				€
1-96-182	45,5 x 24,5 x 28,5	-	4	3253561961823	36,30

19“ WERKZEUGTRAGE MIT ORGANIZERAUFSATZ



- Komplette Werkzeugbox – alle Vorteile einer Werkzeugtrage plus zusätzlichem, abnehmbarem Aufsatz
- Beide Einheiten getrennt verwendbar
- Koffer/Organizer kann unkompliziert mit der Trage verbunden werden und verschließt diese vollständig
- Zwei robuste Metallschließen / Breiter Handgriff aus Metall
- Oberer Koffer/Organizer bleibt vollständig zugänglich – leichte Abnahme der oberen Einheit
- Robustes „Strukturschaum“-Design

Artikel-Nr.	Größe in inch	Abmessungen in cm				€
STST1-70317	19	56 x 32 x 25	-	1	3253561703171	44,30
1-97-514	24	67 x 32 x 25	-	1	3253561975141	47,30

WERKZEUGTRAGE EXTRA TIEF



- Tragbare, vielseitig verwendbare Aufbewahrungsmöglichkeit für Werkzeuge und Zubehör
- Lochungen zum Einstecken von Werkzeugen – zum bequemen Transport auch von längeren Werkzeugen
- Ergonomischer Handgriff – extra stark und großzügig dimensioniert für sicheren Halt und Komfort

Artikel-Nr.	Abmessungen in cm				€
STST1-72359	50 x 34 x 20	-	12	3253561723599	9,10

WERKZEUGTASCHEN

FATMAX® PRO WERKZEUGTASCHE MIT RUNDER ÖFFNUNG

STANLEY
FATMAX



- 600 x 600 Denier Nylon, innovatives Design, hochwertige Materialien
- Schlagfester Kunststoffboden zum Schutz vor Nässe und Schmutz, ergonomisch gepolstert
- Formstabile Konstruktion zum leichten Be- und Entladen, verstärkt mit hochwertigem Leder
- Zweiteiliger Handgriff und Gummizüge an der Oberseite
- Leicht zugängliche Fächer und Taschen – bequemes Verstauen von Werkzeugen u. Kleinteilen

Artikel-Nr.	Abmessungen in cm				€
FMST1-70749	51 x 25 x 22	-	4	3253561707490	81,70

FATMAX® WERKZEUGTASCHE MIT BREITER ÖFFNUNG UND ROLLEN

STANLEY
FATMAX



- Für den Transport von Elektro- und Handwerkzeugen – Praktische Innenaufteilung
- Ergonomischer Handgriff und Schultergurt für Komfort beim Tragen schwerer Lasten
- Teleskopgriff zum einfachen Ziehen und Manövrieren
- 2 strapazierfähige Transporträder
- 2 Kunststoffschienen an der Unterseite zur Stabilisierung und zum Schutz vor Abnutzung
- Volumen Innenraum: 65 l

Artikel-Nr.	Abmessungen in cm				€
FMST82706-1	70 x 30 x 33	-	1	3253561827068	92,60

FATMAX® QUICK ACCESS WERKZEUGTASCHE

STANLEY
FATMAX



- 600 x 600 Denier Nylon, innovatives Design, hochwertige Materialien
- Schlagfester Kunststoffboden zum Schutz vor Nässe und Schmutz, ergonomisch gepolstert
- 4 Fächer, davon 2 mit Reißverschlüssen
- Gepolsterter Schultergurt für hohen Tragekomfort auch bei schwerer Last

Artikel-Nr.	Abmessungen in cm				€
FMST1-80147	49 x 34 x 29	-	1	3253561801471	89,10

FATMAX® WERKZEUGTASCHE 18"

STANLEY
FATMAX



- Hochbelastbares und langlebiges Material zum Schutz vor Beschädigungen und Abnutzung
- Schlagfester Kunststoffboden (Polypropylen) zum Schutz vor Nässe und Schmutz
- Große Öffnung mit leichtem Zugang zu Werkzeugfächern und Aufbewahrungsschlaufen
- Vertikale Aufbewahrungstaschen für schnellen und leichten Zugang zum Werkzeug
- Ergonomisches Design mit gepolsterten Schultergurten

Artikel-Nr.	Abmessungen in cm				€
FMST1-71180	50 x 30 x 29	-	4	3253561707198	75,80

FATMAX® WERKZEUGTASCHE MEHRSEITIG ZUGÄNGLICH

STANLEY
FATMAX



- Zwei getrennt zu öffnende Fächer für leichte Zugänglichkeit und volle Sichtbarkeit
- Zwei große Verstaumöglichkeiten für Hand- oder Elektrowerkzeuge
- Maximale Organisation durch eine Vielzahl von Taschen, Fächern und Schlaufen
- Gepolsterter Tragegurt für erhöhten Komfort
- Freistehend, nicht kippar
- Belastbar bis zu 25 kg

Artikel-Nr.	Abmessungen in cm				€
FMST1-73607	47 x 33 x 25	-	4	3253561736070	90,70

FATMAX® LAPTOP- UND WERKZEUGTASCHE

STANLEY
FATMAX



- Wasserabweisend
- 4 Kunststofffüße
- 600 x 600 Denier Nylon
- Lässt sich von vorne öffnen
- Gepolstert für Laptops bis 14" (max. Höhe 26 cm x Breite 36 cm)
- Abnehmbare Schultergurte
- Ergonomischer Tragegriff
- Schnellschließende Schnallen
- Extra-Gurt zur Befestigung an Werkzeugtasche FMST1-80148 als Set

Artikel-Nr.	Abmessungen in cm				€
FMST1-80149	42,5 x 32 x 15,5	-	1	3253561801495	63,80

FATMAX® WERKZEUGRUCKSACK TROLLEY

STANLEY
FATMAX

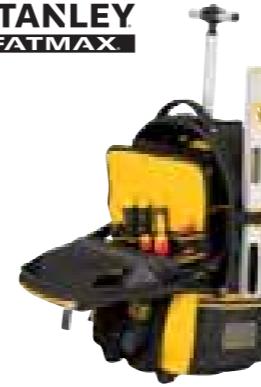

- Werkzeugrucksack mit Rollen und Teleskopgriff
- 600 x 600 Denier Nylon
- Wasserdichter Kunststoffboden – Schutz gegen Schmutz und Nässe
- Tragbarer Innenteiler mit zahlreichen Taschen
- Kann vollständig geöffnet werden – Vorderseite wird von zwei Riemen gehalten
- Atmungsaktive Rücken- und Schultergurtpolsterung
- Extrafach für Elektrowerkzeuge oder Laptop
- Leicht zugängliches vorderes Netzfach

Artikel-Nr.	Abmessungen in cm				€
1-79-215	36 x 54 x 23	-	2	3253561792151	108,20

FATMAX® QUICK ACCESS WERKZEUGRUCKSACK

STANLEY
FATMAX



- 600 x 600 Denier Nylon, innovatives Design
- Hochwertige Materialien
- Separates Laptop-Fach
- Gepolsterter Rücken für angenehmen Tragekomfort auch bei hoher Belastung

Artikel-Nr.	Abmessungen in cm				€
FMST1-80144	36 x 47 x 23	-	1	3253561801440	87,00

FATMAX® WERKZEUGRUCKSACK

STANLEY
FATMAX



- 600 x 600 Denier Nylon – haltbar und pflegeleicht
- Wasserdichter Kunststoffboden – Schutz gegen Schmutz und Nässe
- Tragbarer Innenteiler mit zahlreichen Taschen
- Kann vollständig geöffnet werden – Vorderseite wird von zwei Riemen gehalten
- Atmungsaktive Rücken- und Schultergurtpolsterung
- Extrafach für Elektrowerkzeuge oder Laptop
- Leicht zugängliches vorderes Netzfach

Artikel-Nr.	Abmessungen in cm				€
1-95-611	36 x 46 x 27	-	1	3253561956119	86,80

WERKZEUGRUCKSACK „ESSENTIAL™“ TROLLEY

NEU



- 600 x 600 Denier Nylon - für Haltbarkeit, lange Lebensdauer und Reißfestigkeit
- Der herausnehmbare Organizer ermöglicht die organisierte Aufbewahrung von kleinen Handwerkzeugen und dient zudem als Trennwand im Rucksack
- Gepolsterte Schultergurte für extra Komfort beim Transport schwerer Werkzeuge
- Der Handtragegriff bietet eine alternative Möglichkeit, den Rucksack zu transportieren
- 15 kg Ladefähigkeit
- Teleskopgriff kann in den Rucksack geschoben werden
- Erhöhte Basis mit Kunststofffüßen zum Schutz auf nassen Böden
- Räder für einfachen Transport schwerer Werkzeuge

Artikel-Nr.	Abmessungen in cm				€
STST83307-1	35 x 19 x 51,5	-	1	3253561833076	59,90

STANLEY® WERKZEUGRUCKSACK



- Rucksack zum einfachen und freihändigem Transport von Werkzeugen
- Robustes 600 x 600 Denier Nylon
- Tragbarer Innenteiler mit zahlreichen Taschen
- Ergonomisch gepolsterter Rücken für bequemen Transport
- Extrafach für Elektrowerkzeuge oder Laptop
- Fronttasche zur Aufbewahrung von Kleinteilen, Zubehör oder persönlichen Gegenständen

Artikel-Nr.	Abmessungen in cm				€
STST1-72335	35 x 44 x 16	-	2	3253561723353	48,90

FATMAX® WERKZEUGTASCHE

STANLEY
FATMAX



- Wasserdichter Boden aus robustem Kunststoff
- Geräumige und leicht zugängliche Konstruktion
- Leicht zu bedienende Reißverschlüsse
- Komfortabler und robuster Schultergurt
- Stabiles 600 x 600 Denier Nylon – verstärkte Nähte
- Lederverstärkungen an allen kritischen Stellen
- Elastische Halterungen im Inneren zum Befestigen von Werkzeugen

Artikel-Nr.	Abmessungen in cm				€
1-93-950	49 x 26 x 28	-	4	3253561939501	44,30

FATMAX® WERKZEUGKOFFER MIT ROLLEN

STANLEY
FATMAX



- Strapazierfähiges 600 x 600 Denier Nylon
- Robuster Teleskopgriff
- Leichtgängige Rollen
- Große Öffnung für leichtes Auffinden
- Verstellbarer Teiler im Innenraum
- Viele praktische Innentaschen
- Mehrere Befestigungsmöglichkeiten außen
- Verstärkung der Nähte durch seitliche Kunststoffverstreibungen

Ideale Ergänzung mit der Werkzeug- und Laptoptasche FMST1-80149

Artikel-Nr.	Abmessungen in cm				€
FMST1-80148	50 x 36 x 41	-	1	3253561801488	106,90

STANLEY® WERKZEUGKOFFER MIT ROLLEN



- Strapazierfähiges 600 x 600 Denier Nylon
- Robuste Konstruktion mit hoher Steifigkeit
- Teleskopgriff, leichtgängige Rollen
- Verschleißbare Fronttasche
- Geräumiges, rahmenverstärktes Hauptfach mit Klett-Überwurf
- Dokumentenfach im Deckel, flexibel einsetzbarer Teiler im Innenfach
- Wasserfester Kunststoffboden – Schutz vor Schmutz und Feuchtigkeit

Artikel-Nr.	Abmessungen in cm				€
1-97-515	44,5 x 25,5 x 42	-	2	3253561975158	59,60

STANLEY® WERKZEUGTASCHE MIT KUNSTSTOFFBODEN



- Wasserdichter Boden aus robustem Kunststoff, stabiles 600 x 600 Denier Nylon
- Zahlreiche Fächer innen und außen für maximale Organisation von Werkzeugen u. Zubehör
- Robuster Kunststoffboden – Schutz vor Feuchtigkeit und Nässe
- Verstellbarer Schultergurt
- Verstärkte Ecken, hohe Steifigkeit, stabil im geöffneten Zustand, jederzeit leichter Zugang
- Abgedecktes Fach an der Vorderseite

Artikel-Nr.	Abmessungen in cm				€
1-96-183	45 x 28 x 24	-	4	3253561961830	31,40

STANLEY® WERKZEUGTASCHE MIT DOKUMENTENFACH



- Wasserdichter Boden aus robustem Kunststoff, stabiles 600 x 600 Denier Nylon
- Zahlreiche Fächer innen und außen für maximale Organisation von Werkzeugen u. Zubehör
- Verstellbarer Schultergurt
- Verstärkte Ecken, hohe Steifigkeit
- Dokumentenfach im Deckel
- Abgedecktes Fach an der Vorderseite

Artikel-Nr.	Abmessungen in cm				€
1-96-193	48 x 26 x 25	-	4	3253561961939	35,30

STANLEY® WERKZEUGTASCHE 12"



- Offenes Design – Inhalt gut sichtbar und zugänglich
- 8 äußere und 10 innere Taschen für maximale Organisation von Werkzeugen und Zubehör
- Innenorganizer für Kleinteile – Bohrer und Bits schnell greifbar
- Gummierter Handgriff für bequemes Tragen
- Polypropylen-Boden – wasserabweisend
- 600 x 600 Denier Nylon
- Ladekapazität: 20 kg

Artikel-Nr.	Abmessungen in cm				€
STST1-70718	31 x 20 x 26	-	4	3253561707186	37,20

STANLEY® WERKZEUGTASCHE



- Robustes 600 x 600 Denier Nylon
- Doppellagig an allen relevanten Stellen
- Komfortabel – mit Baumwolle versehene Handgriffe
- 8 innere, 2 äußere Taschen
- Aufgesetzte Netztasche für Kleinteile
- Verstärkter Boden

Artikel-Nr.	Abmessungen in cm				€
1-93-330	30 x 25 x 13	-	2	3253561933301	15,10

ROLLTASCHE

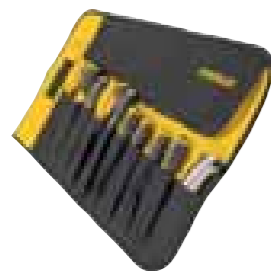

- Nylontasche mit 12 Fächern für Handwerkzeuge und große Dokumententasche
- Robustes 600 x 600 Denier Nylon
- Integrierter Stifthalter
- Leichtes Öffnen und Verschließen
- Lieferung ohne Inhalt

Artikel-Nr.	Abmessungen in cm				€
1-93-601	64 x 39	-	12	3253561936012	8,00

ORGANIZER

FATMAX® ORGANIZER „FLIP BIN“

STANLEY
FATMAX



- Volle Sicht durch transparente Fenster
- 12 herausnehmbare Behälter können nach vorne aufgeklappt werden
- Optimale Erreichbarkeit des Inhalts durch vertikale Ausrichtung
- Mobilität durch Tragegriff
- Ein Verschlussystem für alle Fächer gleichzeitig
- 7 kg Füllkapazität
- Zusätzliche Klemmen für Stabilität beim Verbinden mehrerer Organizer
- Ergonomischer Handgriff
- Seitenlaschen zur Verbindung mit der Profi-Organizer FATMAX® Linie

Artikel-Nr.	Abmessungen in cm				€
FMST81077-1	45 x 12 x 36	-	1	3253561810770	46,40

FATMAX® PROFI-ORGANIZER

STANLEY
FATMAX



- Herausnehmbare Boxen – ideal für Kleinteile und Zubehör
- Hochtransparenter, kratz- und schlagfester Deckel aus Polycarbonat
- Robuster, integrierter Handgriff – angenehmes und sicheres Tragen im befüllten Zustand

FATMAX™ PROFI-ORGANIZER, METALLSCHLIESSEN, SPRITZWASSERGESCHÜTZT

Artikel-Nr.	Beschreibung	Abmessungen in cm				€
1-97-517	10 flache Fächer	45 x 7 x 36	-	4	3253561975172	32,80
1-97-518	10 tiefe Fächer	45 x 12 x 36	-	4	3253561975189	38,80

FATMAX™ PROFI-ORGANIZER, KUNSTSTOFFSCHLIESSEN

Artikel-Nr.	Beschreibung	Abmessungen in cm				€
1-97-519	10 flache Fächer	45 x 7 x 36	-	4	3253561975196	27,90
1-97-521	10 tiefe Fächer	45 x 12 x 36	-	4	3253561975219	34,00

FATMAX® PROFI-ORGANIZER

STANLEY
FATMAX

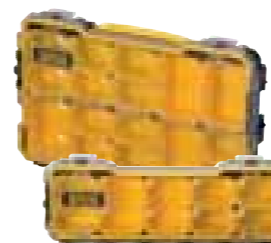

- Hochtransparenter, kratz- und schlagfester Deckel aus Polycarbonat
- Kompatibel mit der Profi-Organizer FATMAX® Linie
- Seitenverriegelungssystem – bis zu neun Organizer können miteinander verbunden werden
- Kombination verschiedenster Organizergrößen mit weiteren Insetboxen – für Kleinteile und Zubehör
- Schutz gegen Staub in schädigender Menge und fallendes Sprühwasser bis 60° gegen die Senkrechte
- Insetboxen für eine flexible Konfiguration

Artikel-Nr.	Beschreibung	Abmessungen in cm				€
FMST1-75781	8 Fächer	44 x 6,5 x 16	-	4	3253561757815	21,50
FMST1-75779	16 Fächer	44 x 6,5 x 27,5	-	4	3253561757792	29,10

FATMAX® KLEINER ORGANIZER

STANLEY
FATMAX

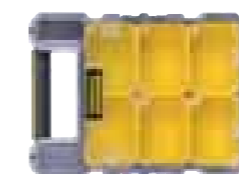

- Schmäler Organizer in Profiqualität
- Hochtransparenter, kratz- und schlagfester Deckel aus Polycarbonat
- Schutzklasse IP 53: Spritzwassergeschützt
- Zusammenclackbar – bis zu 3 Stück
- Integrierter Tragegriff

Artikel-Nr.	Anzahl der Fächer	Abmessungen in cm				€
FMST1-72378	6	26 x 34 x 12	-	4	3253561723780	22,60

ORGANIZER „PROFESSIONAL“ XL MIT 14 FÄCHERN



- Extra großer Stauraum – bis zu 33 % größer als marktübliche Organizer
- Kombination von Metall und Hochleistungs-Kunststoffen für höchste Qualität
- Hochtransparenter, kratz- und schlagfester Deckel aus Polycarbonat
- Rostfreie Metallteile an allen wichtigen Stellen – Griff, Scharniere, Verschlüsse
- Großer Aluminiumgriff für sicheren und bequemen Transport sehr schwerer Inhalte, gut zu greifen auch mit Handschuhen
- Integrierter Schultergurt
- 14 tiefe herausnehmbare Fächer in zwei Größen
- Spezial-Deckel fixiert die Boxen, auch wenn einige entnommen sind

Artikel-Nr.	Anzahl der Fächer	Abmessungen in cm				€
1-93-293	14	49 x 11 x 43	-	5	3253561932939	50,50

ORGANIZER „PROFI“ MIT 25 FÄCHERN



- Herausnehmbare Boxen in 3 verschiedenen Größen
- Hochtransparenter, kratz- und schlagfester Deckel aus Polycarbonat
- Spezial-Deckel fixiert die Boxen, auch wenn einige entnommen sind

Artikel-Nr.	Anzahl der Fächer	Abmessungen in cm				€
1-92-748	25	42 x 5 x 33	-	20	3253561927485	29,90

ORGANIZER SORTMASTER MINI, STAPELBAR



- Innovatives Verriegelungssystem ermöglicht die Verbindung und Transport von bis zu drei einzelnen Organizern
- Seitliche Verriegelungen für sicheres Stapeln
- Entnehmbare Einsätze ermöglichen die kombinierte Aufbewahrung von Werkzeugen und Kleinteilen
- Die spezielle Konstruktion des Deckels hält Kleinteile und Einsätze an ihrem Platz
- Auch als Doppelorganizer (zwei einzelne) mit beidseitigem Zugang erhältlich (STST1-71197)

Artikel-Nr.	Beschreibung	Abmessungen in cm	☰	☒	📊	€
STST1-70720	Einzel	29 x 6 x 21	-	4	3253561707209	8,00
STST1-71197	Paar	29 x 13 x 21	-	4	3253561711972	15,10

ORGANIZER SORTMASTER MULTI-LEVEL



- Zwei-Ebenen-Organizer: Obere Einheit vollständig ausziehbar – obere und untere Einheit dadurch gleichzeitig vollständig zugänglich
- Transparenter Deckel bietet Überblick über den Inhalt – sichert beim Verschließen alle Boxen, kein Verrutschen in geschlossenem Zustand
- Herausnehmbare Boxen in 2 verschiedenen Größen sowie 4 entnehmbare Innenteiler ermöglichen eine perfekte Kombination von Werkzeugen und Kleinteilen
- Sicher auf der Oberseite bis zu drei SortMaster Junior™ Organizer (1-97-483) stapeln
- Ergonomisches Design und Handgriff erlaubt es den Organizer wie eine Werkzeugbox zu tragen

Artikel-Nr.	Abmessungen in cm	☰	☒	📊	€
STST1-75540	42 x 40 x 31,5	-	4	3253561755408	27,00

ORGANIZER SORTMASTER JUNIOR™ MIT 14 FÄCHERN

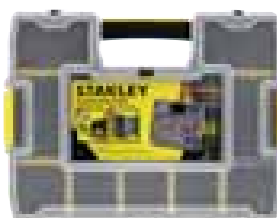

- Innenteiler beliebig anpassbar – bis zu 512 verschiedene Konfigurationen möglich
- Kleinteile bleiben an ihrem Platz – kein Verrutschen innerhalb der Fächer
- Angewinkelte Ecken für eine komfortable Aufbewahrung von sperrigen Werkzeugen wie Hämmer
- Spezielle Deckelkonstruktion – obere Rippen verschließen sich mit Innenteilern
- Deckel zusätzlich verriegelbar
- Sichere Aufbewahrung des Inhalts
- Drei SortMaster Junior™ Organizer können schnell und bequem zusammengesteckt werden

Artikel-Nr.	Anzahl der Fächer	Abmessungen in cm	☰	☒	📊	€
1-97-483	14	38 x 7 x 29	-	6	3253561974830	9,70

ORGANIZER SORTMASTER™ MIT 17 FÄCHERN



- Innenteiler beliebig anpassbar – bis zu 1.024 verschiedene Konfigurationen möglich
- Kleinteile bleiben an ihrem Platz – kein Verrutschen innerhalb der Fächer
- Angewinkelte Ecken für eine komfortable Aufbewahrung von sperrigen Werkzeugen wie Hämmer
- Spezielle Deckelkonstruktion – obere Rippen verschließen sich mit Innenteilern
- Deckel zusätzlich verriegelbar

Artikel-Nr.	Anzahl der Fächer	Abmessungen in cm	☰	☒	📊	€
1-94-745	17	43 x 9 x 33	-	4	3253561947452	15,00

ORGANIZER „STANDARD“ MIT 25 FÄCHERN

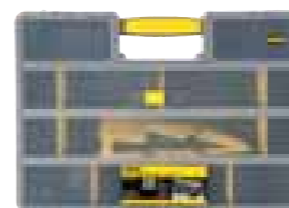

- Transparenter Deckel bietet Überblick über den Inhalt
- Deckel schließt bündig mit den Fachwänden
- Zusätzlicher Schiebeverschluss im Deckel verhindert Vermischen des Inhaltes
- Integrierter Softgriff

Artikel-Nr.	Anzahl der Fächer	Abmessungen in cm	☰	☒	📊	€
1-92-762	25	46 x 8 x 33	-	8	3253561927621	20,80

STANLEY® ORGANIZER

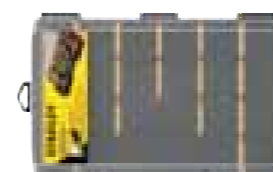

- Neues, modernes Design aus schlagfestem Polypropylen
- Entfernbarer Teiler bieten eine hohe Individualisierung für kleine Teile und Handwerkzeuge
- Runde Kanten erleichtern das Herausnehmen von Inhalten
- Eingebauter Griffmuldenbereich
- Eingebautes Lineal

Artikel-Nr.	Anzahl der Fächer	Abmessungen in cm	☰	☒	📊	€
STST81679-1	10	21 x 11,5 x 3,5	-	1	3253561816796	3,00
STST81680-1	17	27 x 18,9 x 4,6	-	1	3253561816802	5,70
STST81681-1	22	35,7 x 22,9 x 4,8	-	1	3253561816819	8,20

ORGANIZER „160“ MIT 14 FÄCHERN



- Transparenter Deckel bietet Überblick über den Inhalt
- Deckel schließt bündig mit den Fachwänden
- Zusätzlicher Schiebeverschluss im Deckel verhindert Vermischen des Inhaltes
- Integrierter Softgriff

Artikel-Nr.	Anzahl der Fächer	Abmessungen in cm	☰	☒	📊	€
1-92-761	14	34 x 6 x 26	-	8	3253561927614	6,90

ORGANIZER „166“ MIT 18 FÄCHERN

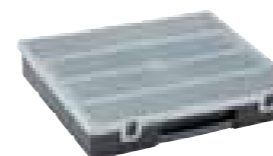

- Organizer mit 18 Fächern und transparentem Deckel

Artikel-Nr.	Anzahl der Fächer	Abmessungen in cm	☰	☒	📊	€
1-92-071	18	37 x 6 x 29	-	36	3253561920714	9,30

LAGERSICHTKÄSTEN & MAGAZINE



LAGERSICHTKÄSTEN



- Neues, moderneres Design aus schlagfestem Polypropylen (außer 056100-004)
- Kästen können mit Zugriff auf Inhalte gestapelt werden
- Praktische Aufbewahrung: Können an der Wand montiert werden (Schienen nicht enthalten)
- Vollständige Verschachtelung möglich für optimale Regal- und Lagereffizienz
- Breites Munddesign für einfachen Zugriff auf den Inhalt
- Geeignet für die Aufbewahrung von Kleinteilen, Werkzeugen, Zubehör und allgemeinen Zubehör

Artikel-Nr.	Abmessungen in cm	Farbe	☰	☒	📊	€
056100-004	10,5 x 10,5 x 7	rot	-	40	7290001348192	0,80
STST82736-1	11 x 19 x 7	rot	-	48	3253561827365	1,30
STST82737-1	11 x 19 x 7	blau	-	48	3253561827372	1,30
STST82739-1	15 x 24 x 12	rot	-	36	3253561827396	2,50
STST82740-1	15 x 24 x 12	blau	-	36	3253561827402	2,50
STST82742-1	20 x 33 x 16	rot	-	12	3253561827426	5,20
STST82743-1	20 x 33 x 16	blau	-	12	3253561827433	5,20
STST82745-1	31 x 43 x 18	rot	-	8	3253561827457	9,20
STST82746-1	31 x 43 x 18	blau	-	8	3253561827464	9,20

KLEINTEILEMAGAZINE



- Robuster und bruchfester Kunststoffrahmen
- Schlagfeste Einschübe aus transparenten Polypropylen für gute Sichtbarkeit des Inhalts
- Kleinteilemagazine können ineinander gesteckt werden – für ein flexibles, modulares Aufbewahrungssystem
- Geeignet zur Wandmontage

Artikel-Nr.	Ausführung	Abmessungen in cm	☰	☒	📊	€
1-93-978	9 Schubfächer	37 x 21 x 16 cm	-	10	3253561939785	18,60
1-93-980	30 Schubfächer	37 x 23 x 16 cm	-	10	3253561939808	20,00
1-93-981	39 Schubfächer	37 x 44 x 16 cm	-	1	3253561939815	35,10

WERKZEUGGÜRTEL & ZUBEHÖR

STANLEY® WERKZEUGSCHÜRZE



- Stabiles 600 x 600 Denier Nylon
- Zwei Nageltaschen, eine Bandmaßtasche und integrierter Hammerhalter
- Leicht zugängliche Fächer und zahlreiche Befestigungsmöglichkeiten
- Leicht zugängliche Tasche für Bandmaß
- Gepolsterte Rückseite für optimalen Sitz und Tragekomfort
- Größe individuell anpassbar

Artikel-Nr.	Abmessungen in cm	☰	☒	📊	€
1-96-178	60 x 26 x 8	-	4	3253561961786	30,30

STANLEY® GÜRTELTASCHE MIT NAGELTASCHEN & HAMMERHALTER



- Stabiles 600 x 600 Denier Nylon
- Zwei Nageltaschen, eine Bandmaßtasche und ein integrierter Hammerhalter
- Leicht zugängliche Fächer und zahlreiche Befestigungsmöglichkeiten
- Gepolsterte Rückseite für optimalen Sitz und Tragekomfort

Artikel-Nr.	Abmessungen in cm	☰	☒	📊	€
1-96-181	24 x 33 x 8	-	4	3253561961816	15,70

STANLEY® MINI-GÜRTELTASCHE



- Gürteltasche für Mobiltelefon und persönliche Gegenstände
- Stabiles 600 x 600 Denier Nylon
- Große Tasche mit Reißverschluss über die gesamte Länge – geeignet für Dokumente, Schlüssel usw.
- Gepolsterte Rückseite für optimalen Sitz und Tragekomfort
- Abgedecktes Fach an der Vorderseite für persönliche Gegenstände

Artikel-Nr.	Abmessungen in cm	☰	☒	📊	€
1-96-179	24 x 16 x 6	-	4	3253561961793	12,00

STANLEY® GÜRTELTASCHE



- Robustes 600 x 600 Denier Nylon, doppellagig an allen relevanten Stellen
- Großes, geräumiges Hauptfach; Fronttasche für Mobiltelefon; 2 Seitentaschen für Werkzeuge
- Öffnung an der Unterseite zur Vermeidung von Staunässe; Nähte mit Nieten verstärkt
- Leichtes Öffnen und Verschließen auch mit Handschuhen

Artikel-Nr.	Abmessungen in cm	☰	☒	📊	€
1-93-329	24 x 16 x 11	X	12	3253561933295	10,00

WERKZEUGGÜRTEL-SERIE AUS HOCHWERTIGEM BÜFFELLEDER

MEHR KOMFORT MEHR PLATZ FÜR MEHR WERKZEUG



- Weiches Leder durch spezielle Bearbeitung
- Verstärkung durch Doppelnähte und Nieten
- Praktische Anordnung der Taschen



Artikel-Nr.	Beschreibung	Abmessungen				€
STST1-80113	Werkzeugschürze	620 x 90 x 260 mm	-	1	3253561801136	63,60
STST1-80114	Werkzeug- und Hammertasche	280 x 90 x 250 mm	-	1	3253561801143	37,00
STST1-80116	Werkzeug- und Nageltasche doppelt	300 x 70 x 330 mm	-	1	3253561801167	37,00
STST1-80117	Hammerhalter	120 x 70 x 170 mm	-	1	3253561801174	7,70
STST1-80118	Akku-Bohrer-Halter	160 x 60 x 320 mm	-	1	3253561801181	31,70
STST1-80119	Ledergürtel	45 x 1.260 mm	-	1	3253561801198	19,10

UNTERSTELLBÖCKE

FATMAX® UNTERSTELLBOCK, METALL

STANLEY
FATMAX



- Unterstellböcke mit jeweils vier klappbaren Metallbeinen zur Erstellung einer breiten Arbeits- und Auflagefläche
- Geeignet für den Einsatz von STANLEY® Einhandzwingen
- Komfortabel zu transportieren durch integrierten Handgriff
- Platzsparend und handlich durch Verstauen der Beine im Gehäuse
- Robuste und bis 900 kg belastbare Metallkonstruktion
- Rutschhemmende Gummieinsätze an den oberen Kanten
- Seitliche Verriegelungen erlauben es zwei Böcke miteinander zu verbinden und diese platzsparend und komfortabel zu transportieren
- V-förmige Nut ermöglicht Ablängen von Rundhölzern und Rohren

Artikel-Nr.	Beschreibung	Abmessungen in cm				€
FMST1-75763	Paarweise geliefert	112 x 11,5 x 26,5	-	3	3253561757631	129,60

FATMAX® UNTERSTELLBOCK

STANLEY
FATMAX



- Belastbarkeit: bis zu 1.300 kg pro Paar
- Klappbarer Unterstellbock mit vier Teleskop-Metallbeinen und zusätzlicher Ablage
- Schnelles und einfaches Einstellen der Höhe
- Aluminium-Metall Kombination
- Fester Stand durch Gummi-Füße (Füße bis zu 21,5 cm ausziehbar)
- Rutschhemmende Gummieinsätze an den oberen Kanten

Artikel-Nr.	Beschreibung	Abmessungen in cm				€
1-92-980	Paarweise geliefert	69 x 10 x 83	-	3	3253561929809	123,20

UNTERSTELLBOCK, METALL



- Geringes Gewicht – leicht zu tragen
- Stabile Metallbeine
- Belastbarkeit bis zu 450 kg pro Paar
- Kompakt zusammenklappbar und einfach zu verstauen

Artikel-Nr.	Beschreibung	Abmessungen in cm				€
STST81337-1	Paarweise geliefert	80 x 10 x 21	-	1	3253561813375	60,80

UNTERSTELLBOCK VARIO



- Belastbarkeit: bis zu 450 kg pro Paar
- Innovative Höheneinstellung von 76 bis 89 cm und breitenverstellbar von 71 bis 116 cm
- Fester Stand durch Gummifüße und rutschhemmende Einsätze an den oberen Kanten
- Zusätzliche Ablage
- Gewicht pro Bock: 4,3 kg

Artikel-Nr.	Beschreibung	Abmessungen in cm				€
STST1-70559	Paarweise geliefert	71 x 14 x 80	-	2	3253561705595	110,80

UNTERSTELLBOCK



- Belastbarkeit: bis zu 450 kg pro Paar
- Fester Stand durch GummifüÙe und rutschhemmende Einsätze an den oberen Kanten
- Kabelhalterung an beiden Seiten
- Gewicht pro Bock: 3 kg

Artikel-Nr.	Beschreibung	Abmessungen in cm	☞	☒	📊	€
STST1-70713	Paarweise geliefert	70 x 6 x 82	-	2	3253561707131	58,30

WERKSTATT- EINRICHTUNG

FATMAX® KLAPPBARE WERKBANK EXPRESS™

STANLEY
FATMAX



- Belastbarkeit: bis zu 455 kg Tragkraft, Metallbeine
- Große Arbeitsfläche (85 x 60 cm) für eine Vielzahl von Anwendungen
- Kompatibel mit Einhandzwingen aus dem Hause STANLEY®
- Ausgestattet mit einem Tragegriff für komfortablen Transport
- Einfacher Klappmechanismus ermöglicht schnellen Aufbau der Werkbank innerhalb von Sekunden

Artikel-Nr.	Beschreibung	Abmessungen in cm	☞	☒	📊	€
FMST1-75672	Klappbare Werkbank	85 x 60 x 80	-	3	3253561756726	174,90

FATMAX® KLAPPBARE WERKBANK ZUR WANDMONTAGE

STANLEY
FATMAX



- Integrierte Loch-Rückwand zum Bestücken
- Platz für Werkzeuge vor der Lochwand: 10 cm tief
- Ladekapazität: 100 kg
- Belastungskapazität (Aufprall): 220 kg
- Abschließbar
- Stabile laminierte MDF-Oberfläche (mitteldichte Holzfaserverplatte), direktes Schneiden auf der Platte
- Inklusive 10 Lochwandhaken, Halterung und Schrauben

Artikel-Nr.	Beschreibung	Abmessungen in cm	☞	☒	📊	€
FMHT81528-1	Klappbare Werkbank	90 x 45 x 20	-	1	3253561815287	205,00

STANLEY® RTA WERKSTATTEINRICHTUNG



STANLEY® RTA WERKSTATTSCHRANK 2-TÜRIG



- GroÙer 36" Werkstattschrank mit Stahlrahmen, auch für schwere Lasten geeignet (295 kg Gesamtbelastung möglich)
- Drei Regalböden für jeweils maximal 68 kg Belastung. Die Regale sind flexibel einstellbar
- Dank des patentierten, faltbaren Designs ist eine Montage innerhalb von Minuten möglich
- Das integrierte Verschlusssystem schützt Ihr Eigentum vor unerwünschtem Zugriff
- Flexibel und auch auf unebenen Böden stabil, dank der vier höhenverstellbaren FüÙe

Artikel-Nr.	Beschreibung	Abmessungen in cm	☞	☒	📊	€
STST97957-1	Werkstattschrank 2-türig	93 x 46 x 183	-	1	3253561979576	513,70

STANLEY® RTA BASISCHRANK 2-TÜRIG



- Robuster 30" Basisschrank (2-türig) mit Stahlrahmen, für eine Gesamtbelastung bis 250 kg
- 20 mm dicke Arbeitsplatte aus Kautschukholz: hochwertig, robust und dank der Gewinnung aus nachhaltigem Anbau auch gut für die Umwelt
- Enthält einen Regalboden (Maximalbelastung bis 68 kg). Ein Magnetverschluss hält die Türen geschlossen
- Dank des patentierten, faltbaren Designs ist eine Montage innerhalb von Minuten möglich
- Das integrierte Verschlusssystem schützt Ihr Eigentum vor unerwünschtem Zugriff

Artikel-Nr.	Beschreibung	Abmessungen in cm	☞	☒	📊	€
STST97595-1	Basisschrank 2-türig	77,5 x 46 x 87	-	1	3253561975950	287,20

STANLEY® RTA WANDSCHRANK 2-TÜRIG



- Robuster 30" Wandschrank (2-türig) mit Stahlrahmen, für eine Gesamtbelastung bis 45 kg
- Enthält einen Regalboden (Maximalbelastung bis 22,5 kg). Ein Magnetverschluss hält die Türen geschlossen
- Dank des patentierten, faltbaren Designs ist eine Montage innerhalb von Minuten möglich
- Das integrierte Verschlussystem schützt Ihr Eigentum vor unerwünschtem Zugriff
- Kann sowohl auf Trockenbau und Mauerwerk als auch auf STANLEY® Trackwalls Schienen montiert werden

Artikel-Nr.	Beschreibung	Abmessungen in cm	☐	☒	📦	€
STST97598-1	Wandschrank 2-türig	76,5 x 30 x 78,7	-	1	3253561975981	256,40

STANLEY® RTA WANDSCHRANK 1-TÜRIG



- Robuster 30" Basisschrank (2-türig) mit Stahlrahmen, für eine Gesamtbelastung bis 250 kg
- 20 mm dicke Arbeitsplatte aus Kautschukholz: hochwertig, robust und dank der Gewinnung aus nachhaltigem Anbau auch gut für die Umwelt
- Enthält einen Regalboden (Maximalbelastung bis 68 kg). Ein Magnetverschluss hält die Türen geschlossen
- Dank des patentierten, faltbaren Designs ist eine Montage innerhalb von Minuten möglich
- Das integrierte Verschlussystem schützt Ihr Eigentum vor unerwünschtem Zugriff
- Kann sowohl auf Trockenbau und Mauerwerk als auch auf STANLEY® Trackwalls Schienen montiert werden

Artikel-Nr.	Beschreibung	Abmessungen in cm	☐	☒	📦	€
STST97599-1	Wandschrank 1-türig	77,5 x 30,5 x 50	-	1	3253561975998	204,90

STANLEY® RTA 60" WERKBANK



- Robuste, 25 mm starke Arbeitsplatte aus nachhaltig angebautem Kautschuk
- Besonders robuster Schwerlast-Stahlrahmen
- Dank des besonderen Designs ist eine Montage innerhalb von Minuten möglich
- Maximale Gesamtbelastung 500 kg
- Kompatibel mit dem Stanley® RTA Werkstattlösung-System
- Genug Platz unter der Werkbank für bis zu zwei STANLEY® RTA Basisschränke

Artikel-Nr.	Beschreibung	Abmessungen in cm	☐	☒	📦	€
STST97998-1	Stanley RTA 60" Werkbank	152 x 76 x 98	-	1	3253561979989	299,00

TRACKWALLS SET 20-TLG.

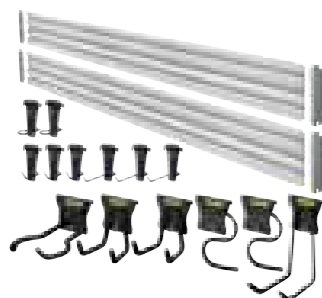

- Robuste, praktische Kunststoffschiene – rost- und verzugsfrei
- Schienen können individuell zugeschnitten werden
- Kann als Wandsystem zusammengesteckt und seitlich mit Endkappen begrenzt werden
- Verwendung auch zur Begrenzung von Lochwänden, Korkwänden oder White Boards
- Einfach Montage z.B. an Trockenbauwänden oder Mauerwerk (Installation erfordert Bohrmaschine und Schrauben)
- Zubehör wird mit patentiertem HOOKTITE™ System befestigt, das ein Herausfallen verhindert
- Tragkapazität pro Schiene: 35 kg
- Inhalt des 20-teiligen Sets: 2x Trackwall Schienen, 4x Endkappen, 2x kurzer Doppelhaken, 2x Haken in S-Form, 1x langer Doppelhaken, 1x Haken für Elektro- und Gartengeräte, 8-teiliges Haken-Set

Artikel-Nr.	Maße je Schiene (LxBxT)	Gewicht je Schiene	☐	☒	📦	€
STST22000-1	121 x 2,5 x 14 cm	1,6 kg	-	1	3253561220005	92,60

KOMPATIBEL MIT DEM RTA WERKSTATTSYSTEM

TRACKWALLS ZUBEHÖR

NEU



Artikel-Nr.	Beschreibung	☐	📦	€
STST82602-1	Trackwalls Wandschiene - Robuste Kunststoffschiene, rost- und verzugsfrei - Tragkapazität 35 kg - Kann als ein Wandsystem zusammengesteckt und seitlich mit Endkappen begrenzt werden - Schienen können individuell zugeschnitten werden - Maße der Schiene (LxHxT) 121 x 14 x 2,5 cm - Gewicht 1,6 kg	1	3253561826023	16,90
STST82603-1	Trackwalls Metallkorb - Ideal zum Beispiel für Dosen, Flaschen, Handschuhe und Kleinteile - Tragkapazität bis zu 16 kg - Maße (BxTxH) 28 x 17 x 16 cm - Gewicht 0,58 kg	1	3253561826030	6,90
STST82604-1	Trackwalls Schlauch-Halterung - Ideal z.B. für Verlängerungskabel, Gartenschläuche, Seile und Leitern - Tragkapazität bis zu 13,5 kg - Maße (BxTxH) 19,5 x 21,5 x 13,5 cm - Gewicht 0,49 kg	1	3253561826047	4,90
STST82605-1	Trackwalls Haken in S-Form - Ideal für Geräte mit Stiel wie zum Beispiel Besen, Rechen, Schippen etc. - Der Haken wird angehoben und das Gerät durch sein Eigengewicht fixiert - Tragkapazität bis zu 11 kg - Maße (BxTxH) 10 x 2,5 x 18,5 cm - Gewicht 0,25 kg	1	3253561826054	6,90
STST82606-1	Trackwalls Standard Doppelhaken - Kombination aus zwei kurzen und zwei langen Haken für die verschiedensten Anwendungen - Ideal für Gartengeräte wie Rasentrimmer, Laubbläser, Rechen, sowie Äxte, Tennisschläger etc. - Tragkapazität bis zu 11 kg - Maße (BxTxH) 9 x 26,5 x 15 cm - Gewicht 0,45 kg	1	3253561826061	8,90
STST82607-1	Trackwalls Kurzer Doppelhaken - Zwei kurze, stabile Haken - Flexibler Haken für Gartengeräte, schwere Bekleidung, Vorschlaghammer, Gartenstühle - Tragkapazität bis zu 22,5 kg - Maße (BxTxH) 9,5 x 11,5 x 12 cm - Gewicht 0,26 kg	1	3253561826078	6,90

Artikel-Nr.	Beschreibung	☒	📦	€
STST82608-1	Trackwalls Langer Standard Doppelhaken <ul style="list-style-type: none"> - Zwei lange stabile Haken - Gut für Laubbläser, Fahrräder, Klappstühle, Buggys und leichtgewichtige Sägeböcke - Tragkapazität bis zu 22,5 kg - Maße (BxTxH) 9 x 18 x 19,5 cm - Gewicht 0,4 kg 	1	3253561826085	6,90
STST82609-1	Trackwalls Haken für Elektrowerkzeug <ul style="list-style-type: none"> - Die Hakenform eignet sich insbesondere für schwere Elektrogeräte, Gartengeräte und sogar Bootsmotoren - Tragkapazität bis zu 22,5 kg - Maße (BxTxH) 12,5 x 21 x 8 cm - Gewicht 0,32 kg 	1	3253561826092	4,90
STST82614-1	Trackwalls Leiter Halterung <ul style="list-style-type: none"> - Für horizontale oder vertikale Anbringung von Leitern - Durch das gerundete Hakendesign kann die Leiter zusätzlich mit einer Schnur gesichert werden - Tragkapazität bis zu 22,5 kg - Maße (BxTxH) 10 x 24 x 33 cm - Gewicht 0,86 kg 	1	3253561826146	9,90
STST82615-1	Trackwalls Fahrradhalterung, horizontal <ul style="list-style-type: none"> - Haken lässt sich flach zurückklappen, wenn er nicht gebraucht wird - Zwei Haken tragen die meisten 30 - 66 cm Fahrräder, im Lieferumfang ist 1 Haken enthalten - Tragkapazität bis zu 11 kg - Maße (BxTxH) 9 x 40,5 x 10 cm - Gewicht 0,48 kg 	1	3253561826153	9,90
STST82616-1	Trackwalls Fahrradhalterung, vertikal <ul style="list-style-type: none"> - Vertikale Fahrradaufhängung, besonders leicht nutzbar auch für eine Person - Die spezielle Hakenform schützt die Wand vor Räderspuren - Tragkapazität bis zu 16 kg - Maße (LxBxH) 12 x 14 x 22,5 cm - Gewicht 0,37 kg 	1	3253561826160	4,90
STST82617-1	Trackwalls Haken-Set, 8-tlg. <ul style="list-style-type: none"> - Kleine Haken für Handwerkzeuge oder leichtere Gegenstände - 8 Haken im Lieferumfang enthalten - Tragkapazität bis zu 2,5 kg - Maße (LxBxH) 9 x 4,5 x 22,5 cm - Gewicht 0,27 kg 	4	3253561826177	9,90

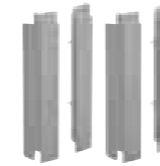
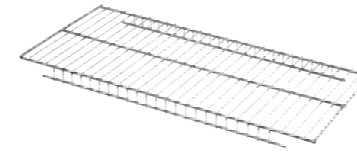

Artikel-Nr.	Beschreibung	☒	📦	€
STST82613-1	Trackwalls Regalboden <ul style="list-style-type: none"> - Kann als Ablage oder umgekehrt durch die beiden erhöhten Begrenzungen als „Korb“ verwendet werden - Sie benötigen 2 Trackwalls Regalbefestigungen für eine Ablage, 3 Regalbefestigungen für 2 Ablagen (nicht im Lieferumfang enthalten) - Regalplatte ist oberhalb der Schiene angebracht, sodass darunter zusätzliches Trackwalls Hakenzubehör angebracht werden kann - Mehrere Drahtablagen können übergangslos aneinander gereiht werden - Tragkapazität bis zu 22,5 kg - Maße (BxTxH) 57 x 26 x 3 cm - Gewicht 0,79 kg 	1	3253561826139	9,90
STST82612-1	Trackwalls Regalbefestigung <ul style="list-style-type: none"> - 2 Halterungen halten ein Regal, 3 Haken 2 Regale - Kann neben Trackwalls auch mit anderen Regalbrettern (22,5 cm Tiefe) verbunden werden - Sie benötigen 2 Trackwalls Regalbefestigungen für eine Ablage, 3 Regalbefestigungen für 2 Ablagen (nicht im Lieferumfang enthalten) - Tragkapazität (2 Haken) bis zu 22,5 kg - Maße (BxTxH) 9 x 29 x 16 cm - Gewicht 0,42 kg 	1	3253561826122	7,90
STST82611-1	Trackwalls Endkappen, 4er Set <ul style="list-style-type: none"> - Idealer Abschluss für Trackwalls Schienen - Einfach Montage ohne Werkzeug, wird einfach nur eingeklickt - Beinhaltet 2 linke und 2 rechte Endkappen - Maße (BxTxH) je Endkappe 2 x 2,5 x 14 cm - Gewicht 0,07 kg 	1	3253561826115	4,90
STST82610-1	Trackwalls Verbindungsstück, 4er Set <ul style="list-style-type: none"> - Verbindet und stabilisiert mehrere Trackwalls Schienen und bildet eine homogene Fläche - Einfache Montage: Passt in die Furchen der Schiene - 4 Verbindungsstücke können 5 Schienen verbinden - Set enthält 2 Wandschrauben - Maße je Verbindungsstück (BxTxH) 5 x 2,5 x 14 cm, Maße je Verpackungsset (BxTxH) 5 x 4,5 x 24,5 cm - Gewicht 0,1 kg 	1	3253561826108	4,90



ARBEITS- & SCHUTZKLEIDUNG

FATMAX® GEL-KNIESCHÜTZER, HALBHARTGEFORMT

STANLEY
FATMAX



- Knieschützer mit High Memory Gel für den täglichen Gebrauch, insbesondere geeignet für langes Arbeiten auf den Knien, bei denen Bewegungsfreiheit wichtig ist
- Breite, einzelne Neoprenriemen bieten maximalen Komfort beim Tragen und einen sicheren Sitz
- Das ergonomische Design sichert maximalen Komfort und reduziert Ermüdungserscheinungen
- 1680 Denier Gewebe für Abriebfestigkeit und Langlebigkeit
- Die halbhartgeformte Konstruktion bietet optimalen Schutz

Artikel-Nr.	Beschreibung				€
FMST82959-1	FATMAX® Gel-Knieschützer, halbhartgeformt	-	1	3253561829598	35,90

FATMAX® GEL-KNIESCHÜTZER

STANLEY
FATMAX



- Knieschützer mit High Memory Gel für den täglichen Gebrauch, insbesondere geeignet für langes Arbeiten auf den Knien und Dachdeckerarbeiten
- Ein einzelner, breiter Neoprenriemen für maximalen Komfort beim Tragen und einen sicheren Sitz
- Der geformte Schaumkörper bietet zusätzlichen Komfort
- 1680 Denier Gewebe für Abriebfestigkeit und Langlebigkeit
- Die halbstarre, flache Kappe mit TPE (Thermoplastische Elastomere) eignet sich optimal für Rutsicherheit und verhindert Beschädigungen am Boden

Artikel-Nr.	Beschreibung				€
FMST82960-1	FATMAX® Gel-Knieschützer	-	1	3253561829604	39,90

FATMAX® HARTSCHALEN-KNIESCHÜTZER

STANLEY
FATMAX



- Knieschützer mit Hartschalen für vielfältige Anwendungen, insbesondere geeignet für Arbeiten im Außenbereich, wie zum Beispiel im Landschaftsbau
- Das konturierte, flache Design bietet genügend Flexibilität und Bewegungsfreiheit
- Zwei elastische Riemen und die flexiblen Schnallen sorgen für ein komfortables Tragegefühl
- Optimaler Komfort und Polsterung dank des hochdichten Schaums im Knieschützer

Artikel-Nr.	Beschreibung				€
FMST82961-1	FATMAX® Hartschalen-Knieschützer	-	1	3253561829611	19,90

FATMAX® KNIESCHÜTZER FÜR EBENE BÖDEN

STANLEY
FATMAX



- Knieschützer für eine Vielzahl von Anwendungen, insbesondere entwickelt für glatte und trockene Bodenbeläge
- Rutschfeste Beschichtung für bessere Griffbarkeit und Beständigkeit
- Elastische Riemen und flexible Schnallen sorgen für komfortables Tragen
- Optimaler Komfort und Polsterung dank des hochdichten Schaums im Knieschützer
- 1680 Denier Gewebe für besondere Abriebfestigkeit

Artikel-Nr.	Beschreibung				€
FMST82962-1	FATMAX® Knieschützer für ebene Böden	-	1	3253561829628	24,90

FATMAX® MULTIFUNKTIONS- UND ARBEITSWESTE

STANLEY
FATMAX



- Zahlreiche leicht zugängliche Fächer und Befestigungsmöglichkeiten – zum leichten Transport häufig benutzter Werkzeuge
- Einheitsgröße, individuell anpassbar an jeden Körperbau
- Atmungsaktiv - angenehmes Tragegefühl auch bei hohen Temperaturen, kein Wärme- oder Feuchtigkeitsstau
- Sicherheit durch reflektierende Einsätze
- Robust – doppeltes Material an sensiblen Bereichen zum Schutz vor scharfkantigen Gegenständen
- Fach für persönliche Gegenstände (Mobiltelefon usw.)
- Verborgene Innentasche zur sicheren Aufbewahrung von Dokumenten usw.

Artikel-Nr.	Beschreibung				€
FMST1-71181	FATMAX® Multifunktions- und Arbeitsweste	-	1	3253561711817	57,30



INDEX

NACH ARTIKELNUMMERN

Artikel-Nr.	Seite	Artikel-Nr.	Seite	Artikel-Nr.	Seite	Artikel-Nr.	Seite	Artikel-Nr.	Seite	Artikel-Nr.	Seite	Artikel-Nr.	Seite	Artikel-Nr.	Seite				
0-10-018	69	1-11-515	89	0-15-106	105	2-16-385	115	0-20-220	105	0-22-494	120	0-42-130	61	1-47-919	49	0-65-224	173	1-77-160	25
1-10-018	69	0-11-700	86	1-15-122	102	2-16-386	115	3-20-220	105	0-22-496	120	1-42-262	60	0-47-973	49	0-65-316	173	1-77-161	30
4-10-018	69	1-11-700	86	1-15-123	102	2-16-387	115	0-20-331	99	0-22-499	120	0-42-287	60	1-51-030	141	0-65-317	173	1-77-163	27
0-10-028	90	2-11-700	86	0-15-206	98	2-16-388	115	1-20-437	100	0-22-500	121	0-42-294	60	1-51-031	137	0-65-319	174	1-77-164	27
0-10-088	73	4-11-700	86	0-15-211	103	2-16-389	115	1-20-447	100	0-22-501	120	0-42-323	61	1-51-037	136	0-65-335	174	1-77-168	29
0-10-095	69	0-11-718	84	0-15-218	102	2-16-390	115	0-20-500	99	0-28-206	148	0-42-465	59	1-51-104	141	0-65-336	174	1-77-170	29
1-10-099	73	1-11-718	84	2-15-244	95	2-16-391	115	0-20-501	99	0-28-500	89	0-43-511	60	1-51-488	137	0-65-337	174	1-77-171	29
2-10-099	73	3-11-718	84	0-15-252	97	2-16-392	115	2-20-528	95	0-28-510	89	1-43-524	56	1-51-937	136	0-65-338	174	1-77-172	28
2-10-122	72	0-11-725	84	2-15-281	95	2-16-393	115	2-20-529	95	0-28-590	88	1-43-525	56	1-54-022	141	0-65-339	174	1-77-174	63
0-10-150	70	2-11-725	84	2-15-283	95	2-16-394	115	2-20-530	95	0-30-457	43	1-43-536	56	1-54-051	139	0-65-340	174	1-77-175	63
1-10-150	70	3-11-725	84	2-15-288	95	2-16-395	115	1-20-531	101	1-30-457	43	1-43-537	56	1-54-053	139	0-65-395	174	1-77-176	63
0-10-151	70	0-11-800	85	2-15-289	95	2-16-396	115	2-20-533	95	0-30-487	43	1-43-548	56	1-54-641	138	0-65-396	174	1-77-184	28
1-10-151	70	2-11-800	85	1-15-317	103	1-16-416	115	2-20-534	106	1-30-487	43	1-43-549	56	1-55-099	130	0-65-397	174	1-77-192	28
0-10-189	77	8-11-800	85	1-15-368	100	0-16-870	114	0-20-556	98	0-30-496	43	1-43-553	58	1-55-101	131	0-65-398	174	1-77-201	27
1-10-189	77	0-11-911	86	1-15-379	100	0-16-871	114	2-20-556	98	0-30-497	43	1-43-554	58	0-55-114	133	0-65-399	174	1-77-221	28
1-10-199	75	1-11-911	86	1-15-403	100	0-16-872	114	7-20-556	98	1-30-497	43	1-43-555	58	0-55-115	133	0-65-400	173	1-77-245	25
2-10-199	75	2-11-911	86	1-15-441	106	0-16-873	114	1-20-600	107	0-30-657	42	1-43-556	58	0-55-116	133	0-65-404	173	0-77-260	31
0-10-237	72	0-11-921	86	1-15-529	100	0-16-874	114	1-20-800	107	1-30-657	42	1-43-557	58	0-55-117	133	0-65-406	173	0-79-153	214
0-10-243	73	1-11-921	86	1-15-533	100	0-16-875	114	0-20-807	103	0-30-687	42	1-43-558	58	1-55-119	130	0-65-407	173	1-79-206	225
0-10-244	80	2-11-921	86	0-15-556	98	0-16-876	114	1-20-809	107	1-30-687	42	1-43-572	56	1-55-120	130	0-65-408	174	1-79-213	238
0-10-245	80	3-11-921	86	1-15-558	104	0-16-877	114	5-21-102	125	0-30-697	42	0-43-603	59	1-55-155	133	0-65-410	174	1-79-215	241
0-10-299	75	4-11-921	86	2-15-558	104	0-16-878	114	5-21-103	125	1-30-697	42	0-43-609	58	1-55-156	133	0-65-411	174	1-79-216	231
0-10-401	83	1-11-952	88	1-15-559	104	0-16-879	114	5-21-104	125	0-32-100	43	0-43-616	55	1-55-157	133	0-65-412	174	1-79-217	231
0-10-409	69	0-11-983	87	2-15-594	95	0-16-880	114	5-21-115	126	0-32-125	43	0-43-617	55	1-55-503	131	0-65-413	174	1-79-218	231
1-10-409	69	1-11-983	87	2-15-595	95	0-16-881	114	5-21-122	124	1-32-125	43	0-43-624	55	1-55-504	131	0-65-414	174	0-83-033	164
0-10-411	68	2-11-983	87	2-15-599	95	0-16-882	114	5-21-291	127	0-33-041	41	0-43-625	55	1-55-513	131	0-65-415	174	0-83-034	164
0-10-421	68	2-11-987	87	0-15-801	104	2-16-883	114	5-21-293	127	1-33-041	41	0-43-636	55	1-55-515	132	0-65-416	174	0-83-035	164
0-10-425	68	1-12-003	118	0-15-842	104	2-16-885	114	5-21-295	124	1-33-191	41	0-43-637	55	1-55-516	132	0-65-417	174	0-83-036	164
1-10-425	68	1-12-004	118	1-15-842	104	2-16-887	114	5-21-296	124	0-33-194	41	0-43-648	55	1-55-521	131	0-65-418	174	1-83-066	165
0-10-431	68	1-12-005	118	2-15-842	104	2-16-888	114	5-21-297	124	1-33-194	41	0-43-649	55	1-55-525	132	0-65-419	174	1-83-067	165
0-10-475	67	1-12-006	118	2-15-892	102	0-16-889	114	5-21-299	126	0-33-195	41	0-43-672	55	1-55-526	132	0-65-424	170	1-83-068	165
0-10-481	67	1-12-007	118	0-15-900	104	0-16-890	114	5-21-393	126	1-33-195	41	0-43-679	55	056100-004	248	0-65-425	170	1-83-069	165
1-10-481	67	1-12-020	116	3-15-905	102	0-16-891	114	5-21-398	126	0-33-198	41	0-43-681	55	1-56-001	139	0-65-426	170	9-83-079	164
0-10-486	67	1-12-033	119	0-15-906	104	0-16-892	114	5-21-399	124	1-33-198	41	1-45-013	50	1-57-530	140	0-65-428	171	9-83-080	164
1-10-550	74	1-12-034	119	1-15-906	104	2-17-202	97	5-21-508	126	0-33-218	40	1-45-530	50	1-57-531	140	0-65-436	171	0-83-100	164
2-10-550	74	1-12-045	118	2-15-906	104	2-17-204	97	5-21-515	127	1-33-218	40	1-45-685	51	1-57-532	140	0-65-437	171	0-83-121	165
0-10-598	83	1-12-060	116	1-15-907	104	2-17-205	99	0-22-441	120	0-33-238	41	1-45-686	51	1-57-533	140	0-65-439	171	0-83-122	165
0-10-778	72	1-12-100	119	0-16-050	127	2-17-206	105	0-22-442	120	1-33-238	41	1-45-687	51	1-57-534	140	0-65-440	171	9-83-123	164
0-10-780	75	1-12-102	117	2-16-217	113	1-17-750	162	0-22-443	120	0-33-442	41	2-46-017	50	0-58-111	135	0-65-441	172	9-83-124	164
0-10-788	74	0-12-105	119	0-16-251	113	1-17-751	162	0-22-444	120	1-33-442	41	2-46-222	50	0-58-112	135	0-65-443	172	0-84-000	159
0-10-789	71	1-12-116	117	0-16-252	113	1-17-752	162	0-22-445	121	0-33-514	40	0-46-529	49	0-58-113	135	0-65-479	173	0-84-001	159
0-10-810	83	1-12-137	117	0-16-253	113	1-17-753	162	0-22-450	120	0-33-527	40	0-46-535	49	1-58-501	135	0-65-481	173	0-84-002	159
9-10-810	83	1-12-151	119	0-16-254	113	1-17-754	162	0-22-451	120	0-33-532	40	0-46-825	50	0-58-930	135	0-65-482	173	0-84-003	158
0-10-813	82	1-12-152	119	0-16-255	113	1-17-755	162	0-22-455	120	0-33-720	39	2-47-064	51	0-62-573	172	0-65-483	173	0-84-004	158
9-10-813	82	1-12-204	118	0-16-256	113	4-18-327	134	0-22-456	120	0-33-728	39	0-47-100	48	0-63-038	178	0-65-490	175	0-84-006	159
0-10-818	74	1-12-205	118	0-16-257	113	4-18-328	134	0-22-458	121	0-33-811	39	0-47-101	48	0-64-983	173	0-66-357	178	0-84-007	159
0-10-819	71	1-12-220	117	0-16-258	113	4-18-329	134	0-22-460	120	0-33-932	41	0-47-312	52	0-64-984	173	0-66-358	178	0-84-008	159
0-10-820	67	1-13-901	179	0-16-259	113	4-18-330	134	0-22-461	120	0-34-102	45	0-47-314	52	2-65-005	176	0-68-010	178	0-84-009	158
0-10-825	81	1-13-902	179	0-16-260	113	4-18-331	134	0-22-462	120	0-34-105	45	0-47-315	52	0-65-006	173	1-69-100	146	0-84-010	158
0-11-219	85	1-13-903	179	0-16-261	113	4-18-332	134	0-22-464	121	0-34-108	45	0-47-316	52	0-65-007	176	0-69-253	215	0-84-016	158
0-11-221	88	1-13-905	179	0-16-262	113	4-18-333	134	0-22-465	122	0-34-133	45	0-47-322	52	0-65-009	176	0-69-256	215	2-84-181	160
1-11-221	88	1-13-906	179	0-16-263	113	1-19-190	108	0-22-467	122	0-34-134	45	1-47-324	52	0-65-011	176	4-69-262	215	2-84-183	160
0-11-300	85	1-13-907	179	0-16-264	113	1-19-191	108	0-22-469	122	0-34-295	45	1-47-329	52	0-65-012	176	4-69-263	215	2-84-184	160
1-11-300	85	1-13-947	214	0-16-265	113	1-19-192	108	0-22-471	122	0-34-296	45	1-47-403	49	0-65-013	176	2-69-264	214	2-84-185	160
2-11-300	85	1-13-976	215	0-16-266	113	1-19-800	108	0-22-473	122	0-34-297	45	1-47-404	49	2-65-014	176	2-69-266	214	0-84-294	159
0-11-301	85	2-14-562	90	0-16-267	113	2-20-037	106	0-22-475	122	2-34-772	44	1-47-405	49	0-65-016	173	1-70-316	232	2-84-302	160
1-11-301	85	2-14-563	90	2-16-268	113	0-20-092	105	0-22-477	122	2-34-775	44	0-47-440	47	0-65-017	173	1-70-326	226	0-84-495	155
2-11-301	85	2-14-564	90	2-16-270	113	0-20-108	101	0-22-486											

Artikel-Nr.	Seite	Artikel-Nr.	Seite	Artikel-Nr.	Seite	Artikel-Nr.	Seite	Artikel-Nr.	Seite	Artikel-Nr.	Seite	Artikel-Nr.	Seite	Artikel-Nr.	Seite
4-87-989	213	1-95-829	232	6-MR100	191	FMHT0-74888	161	FMHT6-70868	186	FMST81077-1	244	STHT0-77365	33	STHT77503-1	16
4-87-990	213	1-95-979	211	6-PHT150	188	FMHT0-74892	161	FMHT73557-0	91	FMST81083-1	230	STHT1-05868	144	STHT77504-1	14
0-89-858	155	1-96-178	249	0-PHT350	188	FMHT0-75408	161	FMHT73755-0	91	FMST82706-1	239	STHT1-05878	145	STHT77588-0	31
0-89-859	155	1-96-179	249	6-TR150HL	184	FMHT0-75409	160	FMHT73756-0	91	FMST82959-1	254	STHT1-05894	144	STHT77592-1	15
0-89-860	155	1-96-181	249	6-TR150L	185	FMHT0-75438	161	FMHT77446-1	18	FMST82960-1	254	STHT1-05932	146	STHT77594-1	14
0-89-861	155	1-96-182	238	6-TR350	184	FMHT0-75467	160	FMHT77447-1	19	FMST82961-1	254	STHT1-05937	145	STHT77666-0	24
0-89-866	155	1-96-183	243	6-TR45	185	FMHT0-75468	156	FMHT77448-1	20	FMST82962-1	254	STHT1-16069	145	STHT8-11818	84
0-89-867	155	1-96-193	243	6-TRE550	183	FMHT0-75469	156	FMHT77449-1	19	FMST82967-1	234	STHT1-43102	56	STHT9-11301	85
0-89-868	155	1-97-483	246	6-TRE650	183	FMHT0-77407	31	FMHT77585-1	16	FMST83296-1	236	STHT1-43103	56	STMT1-74173	217
0-89-869	155	1-97-503	229	FMHT0-10288	71	FMHT0-77419	33	FMHT77586-1	16	FMST83297-1	236	STHT1-43104	56	STMT1-74174	217
0-89-870	155	1-97-514	239	FMHT0-10311	90	FMHT0-77421	32	FMHT77595-1	15	STHT0-05622	148	STHT1-43105	56	STMT1-74175	217
0-89-871	156	1-97-515	242	FMHT0-10320	81	FMHT0-77422	32	FMHT77596-1	17	STHT0-05771	147	STHT1-43106	56	STMT1-74176	218
0-89-872	156	1-97-517	244	FMHT0-10327	145	FMHT0-80550	187	FMHT77597-1	13	STHT0-05776	147	STHT1-43107	56	STMT1-74177	218
0-89-875	155	1-97-518	244	FMHT0-10827	81	FMHT0-80551	187	FMHT77598-1	13	STHT0-05777	148	STHT1-43108	56	STMT1-74178	218
0-90-947	213	1-97-519	244	FMHT0-20194	104	FMHT0-83231	163	FMHT77617-1	12	STHT0-05786	147	STHT1-43109	56	STMT1-74179	219
0-90-948	213	1-97-521	244	FMHT0-20195	104	FMHT0-83232	163	FMHT81394-9	188	STHT0-05799	147	STHT1-43110	56	STMT1-74180	219
0-90-949	213	0-97-552	214	FMHT0-20196	104	FMHT0-83233	163	FMHT81507-1	200	STHT0-05864	147	STHT1-43111	56	STMT1-74181	219
0-90-950	213	0-97-553	214	FMHT0-20559	98	FMHT0-83234	163	FMHT81508-1	201	STHT0-05867	149	STHT1-43112	56	STMT1-74182	219
4-91-444	212	06-TLM	30	FMHT0-33856	40	FMHT0-83235	163	FMHT81509-0	199	STHT0-05895	147	STHT1-43113	56	STMT1-74305	217
1-92-064	231	1-CT106T	190	FMHT0-33864	39	FMHT0-83236	163	FMHT81510-0	199	STHT0-05897	148	STHT1-43114	56	STMT1-74306	217
1-92-065	231	1-CT108T	190	FMHT0-33868	39	FMHT0-83237	163	FMHT81511-0	199	STHT0-05898	149	STHT1-43116	56	STMT1-74726	218
1-92-066	231	1-CT109T	190	FMHT0-55016	132	FMHT0-83238	163	FMHT81528-1	252	STHT0-05899	149	STHT1-43117	56	STMT82672-0	207
1-92-067	231	1-GS10DT	194	FMHT0-62060	169	FMHT0-83239	163	FMMT82683-1	206	STHT0-05900	149	STHT1-51309	137	STMT82831-1	210
1-92-071	247	1-GS15DT	194	FMHT0-62061	169	FMHT0-83240	163	FMMT82685-1	207	STHT0-05926	146	STHT1-77032	24	STST1-70317	239
1-92-748	245	1-GS20DT	194	FMHT0-62062	169	FMHT0-83241	163	FMMT82826-1	209	STHT0-05927	150	STHT1-77138	23	STST1-70344	225
1-92-761	247	1-GS25DT	194	FMHT0-62064	169	FMHT0-83242	163	FMMT82827-1	209	STHT0-05928	150	STHT1-77139	22	STST1-70559	251
1-92-762	247	1-PAA42T	192	FMHT0-62065	169	FMHT0-96230	157	FMMT82848-0	212	STHT0-05929	150	STHT1-77140	21	STST1-70713	252
1-92-978	228	1-PAA44T	192	FMHT0-62619	175	FMHT1-33856	40	FMMT82849-0	212	STHT0-05930	150	STHT1-77343	23	STST1-70715	228
1-92-980	251	1-PAA48T	192	FMHT0-62620	175	FMHT1-51275	137	FMMT82900-0	212	STHT0-05934	147	STHT1-77354	21	STST1-70718	243
1-93-278	227	1-PAA52T	192	FMHT0-62621	175	FMHT1-51276	137	FMMT98101-0	206	STHT0-05936	147	STHT1-77361	22	STST1-70720	246
1-93-293	245	1-PAA54T	192	FMHT0-62622	175	FMHT1-51277	137	FMMT98102-0	207	STHT0-05939	144	STHT1-77409	24	STST1-71197	246
1-93-301	144	1-PAA58T	192	FMHT0-62623	175	FMHT1-51278	137	FMMT98103-1	207	STHT0-10193	77	STHT10265-0	69	STST1-72335	242
1-93-329	249	1-PAA62T	192	FMHT0-62624	175	FMHT1-55008	133	FMMT98104-0	211	STHT0-10194	83	STHT10266-0	68	STST1-72359	239
1-93-330	243	1-PAA64T	192	FMHT0-62625	175	FMHT1-55009	133	FMMT98106-1	210	STHT0-10264	69	STHT10266-1	68	STST1-75514	232
1-93-601	244	1-PAA66T	192	FMHT0-62626	171	FMHT1-56008	140	FMST1-70749	239	STHT0-11818	84	STHT10268-0	68	STST1-75515	232
0-93-931	52	1-PBA6T	192	FMHT0-62627	172	FMHT1-56010	140	FMST1-71180	240	STHT0-11825	84	STHT10268-1	68	STST1-75517	232
0-93-932	52	1-SWK-BN050T	190	FMHT0-62640	175	FMHT1-56011	140	FMST1-71181	255	STHT0-11942	87	STHT10341-0	70	STST1-75518	232
1-93-935	230	1-SWKBN100T	190	FMHT0-62641	175	FMHT1-56019	140	FMST1-71219	230	STHT0-14102	89	STHT10344-0	70	STST1-75520	232
1-93-950	242	1-SWK-BN0625T	190	FMHT0-62642	175	FMHT1-74266	26	FMST1-71943	223	STHT0-14103	89	STHT10345-0	70	STST1-75521	232
1-93-951	238	1-SWKBN1187T	190	FMHT0-62643	175	FMHT1-74267	26	FMST1-71966	233	STHT0-16137	146	STHT10355-1	80	STST1-75540	246
1-93-968	225	1-TRA202T	189	FMHT0-62644	175	FMHT1-77356	12	FMST1-71967	233	STHT0-26089	148	STHT10356-0	80	STST1-79231	224
1-93-978	248	1-TRA204T	189	FMHT0-62645	175	FMHT1-77357	12	FMST1-71968	233	STHT0-28000	147	STHT10357-1	80	STST1-80113	250
1-93-980	248	1-TRA204-5T	189	FMHT0-62646	175	FMHT1-77413	17	FMST1-71969	234	STHT0-28034	147	STHT10359-0	79	STST1-80114	250
1-93-981	248	1-TRA205T	189	FMHT0-62647	175	FMHT1-77414	14	FMST1-71971	234	STHT0-28041	147	STHT10360-0	79	STST1-80116	250
0-94-606	205	1-TRA205-5T	189	FMHT0-62648	175	FMHT1-77415	14	FMST1-71972	235	STHT0-36117	42	STHT10360-1	79	STST1-80117	250
0-94-607	206	1-TRA206T	189	FMHT0-62649	175	FMHT1-77416	13	FMST1-71981	235	STHT0-36118	42	STHT10364-0	77	STST1-80118	250
4-94-646	212	1-TRA206-5T	189	FMHT0-62688	177	FMHT1-77435	29	FMST1-72363	237	STHT0-36121	42	STHT10368-0	76	STST1-80119	250
1-94-738	231	1-TRA208T	189	FMHT0-62689	177	FMHT10362-0	76	FMST1-72365	237	STHT0-47147	48	STHT10424-0	82	STST1-80150	229
1-94-745	246	1-TRA209T	189	FMHT0-62690	177	FMHT10363-0	76	FMST1-72378	245	STHT0-47244	48	STHT10430-0	72	STST1-80151	226
1-94-749	230	1-TRA704T	189	FMHT0-62691	177	FMHT10365-0	78	FMST1-72383	223	STHT0-51311	136	STHT10432-0	73	STST22000-1	254
1-94-850	227	1-TRA704-5T	189	FMHT0-70812	154	FMHT10367-0	78	FMST1-73601	228	STHT0-51312	136	STHT10479-0	72	STST81337-1	251
1-95-152	200	1-TRA705T	189	FMHT0-70813	154	FMHT10369-0	78	FMST1-73607	240	STHT0-51906	139	STHT2-11818	84	STST81679-1	247
1-95-154	200	1-TRA705-5T	189	FMHT0-70814	154	FMHT10370-0	78	FMST1-75531	227	STHT0-51907	139	STHT2-28042	149	STST81680-1	247
1-95-563	162	1-TRA706T	189	FMHT0-71851	154	FMHT10373-0	79	FMST1-75672	252	STHT0-51908	139	STHT2-28043	149	STST81681-1	247
1-95-564	162	1-TRA706-5T	189	FMHT0-72415	154	FMHT2-20209	104	FMST1-75753	236	STHT0-51909	139	STHT20367-1	95	STST82602-1	255
1-95-565	162	1-TRA708T	189	FMHT0-73022	208	FMHT33003-0	39	FMST1-75761	228	STHT0-51910	139	STHT20369-1	95	STST82603-1	255
1-95-566	162	1-TRA708-5T	189	FMHT0-73024	206	FMHT33004-0	39	FMST1-75763	251	STHT0-54126	138	STHT20370-1	95	STST82604-1	255
1-95-567	162	1-TRA709T	189	FMHT0-73925	208	FMHT33005-0	39	FMST1-75779	245	STHT0-54127	138	STHT3-11825	84	STST82605-1	255
1-95-611	241	1-TRA709-5T	189	FMHT0-73926	207	FMHT42447-1	57	FMST1-75781	245	STHT0-54128	138	STHT36802-0	42	STST82606-1	255
1-95-612	231	1-TRR134T	190	FMHT0-74027	216	FMHT42553-1	57	FMST1-75791	229	STHT0-54158	138	STHT36803-0	42	STST82607-1	255
1-95-613	231	1-TRR135T	190	FMHT0-74028	216	FMHT42554-1	57	FMST1-75792	229	STHT0-54159	138	STHT36804-0	42	STST82608-1	256
1-95-614	231	15-261	146	FMHT0-74295	210	FMHT42555-1	57	FMST1-75794	236	STHT0-54160	138	STHT6-70410	185	STST82609-1	256
1-95-615	231	15-273	146	FMHT0-74296	210	FMHT42559-1	57	FMST1-75796	234	STHT0-62574	178	STHT6-70414	183	STST82610-1	257
1-95-616	231	6-CT-10X	184	FMHT0-74297	210	FMHT42560-1	57	FMST1-80107	235	STHT0-70695	215	STHT6-70416	193	STST82611-1	257
1-95-617	231	6-GR100	193	FMHT0-74298	210	FMHT42561-1	57	FMST1-80144	241	STHT0-70885	178	STHT6-70417	193	STST82612-1	257
1-95-621	224	6-GR15	194	FMHT0-74719	210	FMHT42562-1	57	FMST1-80146	238	STHT0-74471	156	STHT60032-0	172	STST82613-1	257
1-95-622	224	6-GR25	194	FMHT0-74720	210	FMHT51367-2	131	FMST1-80147	240	STHT0-75094	156	STHT77498-1	15	STST82614-1	256
1-95-767	211	6-MR55	191	FMHT0-74884	160	FMHT6-70411	186	FMST1-80148	242	STHT0-77363	32	STHT77499-1	15	STST82615-1	256
1-95-776	211	6-MR77	191	FMHT0-74886	160	FMHT6-70418	192	FMST1-80149	240	STHT0-77364	33	STHT77502-1	15	STST82616-1	256

INDEX

ALPHABETISCH

Artikel	Seite	Artikel	Seite
A			
Abbrechklinge Carbide™ FATMAX® PRO	84	Bit-Satz	179
Abbrechklinge STANLEY®	85	Bit-Schraubendreher	177, 178
Abbruchwerkzeug FUBAR™ FATMAX®	130	Blechschere FATMAX®	90, 91
Abisolierzange FATMAX® VDE	158	Blindnietzange	192
Akku-Bohrer-Halter aus Leder	249	Blockhobel Surform, Kunststoff	125
Akku-Set für STANLEY® Laser	30	Blockhobel Surform, Metall	124
Allesschneider	90	Bolzenschneider	162
Allzweckschere	90	Brech- und Nageleisen FATMAX®	131, 132
Aluminiumniete	193	Brecheisen Kuhfuß	133
Antivibe™ Hammer	136 - 141	Breitspachtel	147
Ansatzfeile	120	Bügelsäge	100
Arbeitsweste FATMAX®	55	C	
Außen-Eckspachtel	148	„C“-Gripzange FATMAX®	161
B			
Bandmaß DualLock® - Tylon®	42	„C“-Zwinge MaxSteel™	164
Bandmaß FATMAX® mit Schlüsselring	40	Cantilever-Werkzeugkasten	230
Bandmaß FATMAX® Blade Armor®	39	Carbide™ Abbrechklinge FATMAX® PRO	84
Bandmaß FATMAX® Fiberglas	44	Carbide™ Trapezklinge FATMAX® PRO	85
Bandmaß FATMAX® NEXT GEN Blade Armor®	39	Cushiongrip Schraubendreher	176, 177
Bandmaß FATMAX® PRO Autolock	38	Cutter Autolock	69
Bandmaß FATMAX® PRO Blade Armor®	38	Cutter FATMAX®	67, 68
Bandmaß Max mit Magnethaken	42	Cutter Interlock®	69
Bandmaß Micro Powerlock® Blade Armor®	40	Cutter Metall	70
Bandmaß Panoramic	43	Cutter Metall/Kunststoff	70
Bandmaß PLA	43	Cutter mit Magazin	67
Bandmaß Powerlock®	40, 41	Cutter MPO	69
Bandmaß Powerlock® mit Schlüsselring	41	Cutter SM	70
Bandmaß Powerlock® mit Sichtfenster	41	D	
Bandmaß PowerWinder® Fiberglas	43	Dämmstoffmesser FATMAX®	145
Bandmaß Tylon®	42	Deckenstütze	146
Bandzwinge Bailey®	164	Dekupiersäge FATMAX®	105
Bankhobel	117	Demontagehammer FATMAX®	131
Bauwinkel	50	Doppel-Maulschlüssel-Set FATMAX®	211
Beil Steelmaster™	141	Doppel-Ringschlüssel-Set FATMAX®	211
Beitel	113	Dosenlibelle	60
		Dreikantfeile	121
		DualMelt™ Heißklebepistole	193, 194

Artikel	Seite	Artikel	Seite
Duo-Kraftvornschneider FATMAX®	154	Flachwinkel	50
Duo-Kraftzange FATMAX®	154	Flächenspachtel	147
Duo-Kraftkombinationszange FATMAX®	154	Fliesenmeißel FATMAX® mit Handschutz	134
Duo-Kraftlangbeckzange FATMAX®	154	Fugenspachtel	147
Duo-Kraftseitenschneider FATMAX®	154	Furniersäge FATMAX®	97
E			
Eckspachtel	148	Fußplattenheber	144
Einhand-Deckenstütze	146	G	
Einhandhobel	116, 117	Gebindemixer	149
Einhandzwinge FATMAX®	163, 164	Gehrungslade	107, 108
Einmaulschlüssel	213	Gehrungsspanner Bailey®	165
Elektrikermeißel FATMAX® mit Handschutz	134	Gipskartonsäge Appliflon®	106
Elektronagler	183	Glättekelle	149
Elektrotacker	183	Glasschaber	89
Empfänger FATMAX® für Laser	26	Gripzange FATMAX®	160, 161
Entfernungsmesser	21 - 24	Gripzange STANLEY®	161
Ersatzblatt Surform	126, 127	Gürteltasche	249
Ersatzklinge für Rundklingen-Cutter	88	Gummihammer	141
Ersatzklinge für Folienschneider	80	H	
Ersatzklinge für Glasschneider	89	Hakenklinge 1996™	87
Ersatzschnur STANLEY®, 30 m	48	Hakenklinge 1996™H	88
„Essential™“ Mobile Montagebox	229	Haken-Wandsystem „Trackwalls“	254 - 257
„Essential™“ Werkzeugbox	232	Halbrundfeile	120
„Essential™“ Werkzeugtrage	238	Halbrundraspel	122
„Essential™“ Rollende Werkstatt	226	Hammerhalter	250
F			
Fäustel	138, 139	Hammertacker	189
Federzwinge Metall	164	Handsäge mit grober Verzahnung	96
Feile Surform	124, 125	Handsäge FATMAX® Gen2 Appliflon®	95
Feile STANLEY®	120, 121	Handsäge JetCut™	95
Feilensets	121	Handsäge Universal	96
Feinsäge FATMAX® 2-in-1	105	Handschleifer	150
Feinsäge FATMAX® Gen2 Appliflon®	95	Handtacker	184 - 188
Feinsäge FATMAX®, umlegbar	97	Heißklebepistole	192 - 194
Fensterschaber	89	Hobymesser	83
Feuchtigkeitsmesser	31	Hobel	116 - 120
Fiberglas Kapselbandmaß	45	Hobel Surform	124, 125
Fiberglas Hammer	136 - 139	Hohlprofil Wasserwaage	55
Flachmeißel FATMAX® mit Handschutz	134	Holz sägen	95, 96
Flachraspel mit Heft	122	Holz sägen-Set 3-in-1	105
		I	
		I-Profil Wasserwaagen	57, 58

Artikel	Seite	Artikel	Seite	Artikel	Seite	Artikel	Seite
Infrarot-Thermometer	32, 33	Kreuz- und Linienlaser Cross90™	15	Metallsägeblatt	104	PRO-STACK™ FATMAX® Systemboxen	233 - 237
Innen-Eckspachtel	148	Kuhfuß	133	Mini-Metallsäge	103	PRO-STACK™ FATMAX® Mechaniker-Set	210
Inspektionskamera	32	Kunststoffbox „Essential™“	232	Ministativ mit 5/8" - und 1/4"-Anschluss	28	PRO-STACK™ FATMAX® Mobile Werkzeugbox	236
J		Kunststofffrohrscheider	89	Mini-ToughBox Steckschlüssel-Set	210	PRO-STACK™ FATMAX® Schaumstoffeinlage	237
Japansäge FATMAX®	99	Kunststoffsäge FATMAX®	105	Mini Zugsäge FATMAX®	99	PRO-STACK™ FATMAX® Tower	235
JetCut™ Sägen	95, 96, 106	Kurbelstativ	27	Mobile Montagebox	227 - 229	PRO-STACK™ FATMAX® Trolley	237
K		L		Mobile Montagebox FATMAX®	227, 228	PRO-STACK™ FATMAX® Organizer	234
Kabeltacker 6-CT-10X	185	Ladegerät CLRL100 für Rotationslaser	30	Mobile Montagebox FATMAX®, „Strukturschaum“	227, 228	PRO-STACK™ FATMAX® Werkzeugtrage	236, 237
Kantenhobel	145	Lagersichtkasten	248	Mobile Montagebox mit Organizer	228	Punkt laser	17
Kantenzange	160	Laminatsäge JetCut®	96	Mobile Montagebox „Essential™“	229	Putzhobel Bailey®	118
Kapselbandmaß	45	Langbeckzange FATMAX®	155	Modul Schraubendreher	219	Putzhobel Handyman	118
Kettensägenfeile	121	Laptop-Tasche FATMAX®	240	Modul Steckschlüssel & Zubehör	217, 218	Putzhobel STANLEY®	120
Klammern & Nägel für Tacker	189, 190	Laserdifferenzplatte Aluminium	30	Modul Zangen	217	Q	
Klappbare Werkbank FATMAX® zur Wandmontage	252	Laserempfänger FATMAX®	26	Multiachsen-Schraubstock MaxSteel™	165	Quick Access Rucksack FATMAX®	241
Klappbare Werkbank FATMAX® Express	252	Lasersichtbrille GL1	29	Multifunktionsspachtel	149	Quick Access Werkzeugtrage FATMAX®	238
Klappmesser FATMAX®	81, 82	Latthammer FATMAX® Antivibe™	136	Multifunktionswerkzeug 14-in-1	215	Quick Access Werkzeuggtasche FATMAX®	240
Klapp-Stichsäge FATMAX®	98, 99	Latthammer Fiberglas	136	Multifunktionszange FATMAX®	156	R	
Klauehammer Blue Strike™	137	Latthammer MaxSteel™	136	Multilinielaser FATMAX®	12	Rabitzzange	160
Klauehammer FATMAX® Antivibe™	137	Ledergürtel	250	Multimeter	33	Rahmenbandmaß Fiberglas	44
Klauehammer Fiberglas	137	Linienlaser Cross90™	15	N		Rahmenbandmaß PowerWinder®	44
Klauehammer Steelmaster™	137	Linienlaser Cubix™	15	Nageleisen	131, 132	Raspel	122
Klebesticks DualMelt™	194	Linienlaser FATMAX®	12, 16	Nageltreiber	135	Ratschenmaulschlüssel	213
Kleinteilemagazin	248	Lot	49	Nägel	191	Raubankhobel Bailey®	118
Klinge 5901	88	M		Neigungsadapter LGA1	29	Reverse Squeeze Tacker FATMAX®	188
Klinge für Hobymesser	88	Markierungsstifte	52	Neigungsmesser FATMAX® digital	62	Richtlatte Aluminium	60
Klinge für Rundklingen-Cutter	88	Maßstab Holz	46	Neigungswasserwaage	60	Ring-Maulschlüssel-Set	211, 212
Kombihobel Surform	124	Materialdetektor	31	Nivelliergeräte-Set	25	Ringschlüssel-Set FATMAX®	211
Kombinations-Anschlagwinkel	50	Maurerbleistift	51	O		Rollende Werkstatt	224 - 226
Kombinationszange FATMAX®	155	Maurerhammer Antivibe™	140	Organizer FATMAX®	244, 245	Rollende Werkstatt „Essential™“	226
Kombinationszange FATMAX® VDE	159	Maurermeißel FATMAX® mit Handschutz	134	Organizer „Professional“ XL	245	Rollende Werkstatt FATMAX®	224
Kombizange FATMAX® verstellbar	157	Maurerspitzmeißel FATMAX® mit Handschutz	134	Organizer Sortmaster	246	Rollende Werkstatt „Quiklink“	226
Konkavklinge 5192	88	Meißel FATMAX®	134	P		Rolltasche STANLEY®	244
Kraftseitenschneider FATMAX®	155	Messer mit einziehbarer Klinge	71 - 73	Permanentmarker	52	Rotationslaser FATMAX®	18 - 20
Kraftseitenschneider FATMAX® VDE	158	Messer mit feststehender Klinge	74, 75	Pfosten-Wasserwaage	51	Rückensäge FATMAX®	97
Kreisschneider	145	Messer FATMAX® „EXO“	71	Pistolen-Ratschen-Set	178	Rundfeile	120
Kreuzlinienlaser Cubix™	15	Messer FATMAX® PRO	71, 74	Plattenheber	144	Rundfeile Surform	125
Kreuzlinienlaser FATMAX® 360°	12, 13	Messer Titan	72, 74	Plattenträger	144	Rundklingen-Cutter	83
Kreuzlinienlaser CROSS 360°	14	Messerholster FATMAX®	90	Porenbetonsäge	107	Rundraspel mit Heft	122
Kreuzlinien- und 2-Punkt laser FATMAX®	14	Messrad	62, 63	Präzisionseisen	133	S	
Kreuzlinien- und 5-Punkt laser FATMAX®	14	Metallsäge	101 - 103	Profi-Organizer FATMAX®	244, 245	Sägenfeile	121

Artikel	Seite	Artikel	Seite	Artikel	Seite	Artikel	Seite
Schaber Surform	126	Stativ TPM1	27	Universalsägen	96	Werkzeugschrank	252, 253
Schabhobel	119	Stechbeitel Bailey®	115	Unterlegscheiben	193	Werkzeugschürze	249, 250
Schärf-Set	127	Stechbeitel Dynagrip™	114	Unterstellbock	251, 252	Werkzeugtasche FATMAX®	239 - 242
Schlagschnur-Set FATMAX®	47	Stechbeitel FATMAX®	113	V		Werkzeugtasche STANLEY®	243
Schlagschnur FATMAX® PRO	46	Steckschlüssel-Set	205 - 210	Verbundzange	146	Werkzeugtrage „Essential™“	238
Schlagschnur PowerWinder®	47	Stemmeisen Wonder Bar®	132	Versenknägel	190	Werkzeugtrage FATMAX®	238
Schlagschnur STANLEY®	47	Stichsäge	98, 99	Vierkantfeile	121	Werkzeugtrage mit Organizeraufsatz	239
Schlagschnur-Ersatz STANLEY®	48	Stiftschlüssel-Set	214, 215	Vornschneider FATMAX®	155	Werkzeugtrage STANLEY®	239
Schlagschnurkreide	48, 49	Stirnlampe FATMAX®	199	Vornschneider VDE	158	Winkel	50, 51
Schleifgitter	150	Strahler FATMAX®	200, 201	Vorschlaghammer FATMAX® Antivibe™	140	Winkelmesser digital	61
Schlosserhammer Fiberglas	139	Streichmaß	51	W		Wonder Bar® Nageleisen	132
Schmiege	49, 50	Streifenschneider	145	Wandhalterung Laser	28, 29	Z	
Schneid- u. Abisolierzange FATMAX®	157	„Strukturschaum“ Boxen	227, 228	Wasserpumpenzange FATMAX®	157	Zangen FATMAX®	154 - 159
Schnurwasserwaage	60	Stukkateurkelle	148	Wasserpumpenzange VDE	159	Zangen-Set Control-Grip	156
Schonhammer Compo-Cast™	140	Surform Ersatzblätter	126, 127	Wasserwaage FATMAX® CLASSIC PRO	57	Zieltafel GT1	29
Schraubendreher FATMAX®	169 - 175	Surform Feile	124, 125	Wasserwaage FATMAX® I-Profil	57, 58	Zimmermannsbleistift	51
Schraubendreher, isoliert	174 - 175	Surform Hobel	124, 125	Wasserwaage FATMAX® PRO	55	Zollstock	46
Schraubendreher mit Sechskant	175	Surform Kombihobel	124	Wasserwaage STANLEY® Klassik	56	Zugsägen	99
Schraubendreher-Set Borneo® VDE	175	T		Wasserwaage Torpedo	58, 59	Zwingen FATMAX®	163, 164
Schraubendreher-Set CushionGrip	176, 177	T-Reisschiene	144	Werkbank	254		
Schraubendreher-Set FATMAX®	169 - 172	Taschen-Wasserwaage	60	Werkstattschrank	253, 254		
Schraubstock MaxSteel™	165	Telefonzange FATMAX® VDE	159	Werkstattwagen FATMAX®	224		
Schreinerhammer Holzstiel	138	Teleskopnivellierlatte Aluminium AR51	30	Werkstattwagen STANLEY®	225		
Schreinerhammer Fiberglas	138	Teleskopstab	28	Werkzeug- und Hammertasche	249		
Schreinerwinkel	51	Tool Organizer System	247	Werkzeug- und Nageltasche	249		
Seitenschneider FATMAX®	155	Torpedo-Wasserwaage	58, 59	Werkzeugbox Cantilever FATMAX®	229		
Seitenschneider VDE	158	Trackwalls	254 - 257	Werkzeugbox „Essential™“	232		
Senklot	49	Trapezklinge 1991	86	Werkzeugbox FATMAX®	229 - 231		
Sicherheitsmesser	76 - 80	Trapezklinge 1992	86	Werkzeugbox mit Schubladen	232		
Spachtelkasten	149	Trapezklinge Carbide™ FATMAX® PRO	87	Werkzeugbox mit Tritt	230		
Spezialbrecheisen FATMAX®	132	Trockenbau-Bit PH2	146	Werkzeugbox Millenium	231		
Spezialklingen	88	Trockenbau-Bithalter magnetisch	146	Werkzeugbox Metall-Kunststoff	231		
Spitzzange FATMAX®	155, 156	Trockenbau-Sägen	106	Werkzeuggürtel	249, 250		
Spitzzange VDE	159	Trockenbau-Spitzkelle	148	Werkzeugkasten Cantilever	231		
Sportmesser Quickslide	82, 83	Trockenbau-Streifenschneider	145	Werkzeugkoffer FATMAX®	223, 242		
Stablampe FATMAX®	199, 200	Trockenbau-Stukkateurkelle	148	Werkzeugkoffer FATMAX®, bestückt	223		
Stahl-Bandmaß	45	U		Werkzeugkoffer FATMAX® mit Rollen	242		
STAK™ Steckschlüssel-Set	205, 207	Umschaltknarren	205	Werkzeugkoffer STANLEY® Nylon	242		
STAK™ Ring-Maulschlüssel-Set	211	Universal-Wandhalterung FATMAX®	29	Werkzeugrucksack FATMAX® mit Trolley	241		
Stativ	27	Universalhobel	119	Werkzeugrucksäcke	241, 242		

Notizen

ALLGEMEINE VERKAUFS-, LIEFER- UND ZAHLUNGSBEDINGUNGEN

Gültig ab 1. Januar 2018 (Hiermit verlieren alle früheren Fassungen ihre Gültigkeit)

- 1.1 Die nachfolgenden Bedingungen haben für alle Lieferungen von Stanley-, FatMax-, Black & Decker-, ELU-, DeWalt-, BBW- und Piranha-Erzeugnissen Gültigkeit, nicht jedoch bei Geschäften mit Verbrauchern. Allgemeine Geschäftsbedingungen unserer Kunden werden nur mit unserem schriftlich erklärten Einverständnis Vertragsbestandteil. Nachträgliche Änderungen eines Auftrages, Nebenabreden oder etwaige Zusicherungen sind ohne unsere schriftliche Bestätigung unwirksam.
- 2.1 Ein Auftrag gilt als von uns bestätigt, wenn wir ihm nicht binnen 20 Tagen nach Zugang der Auftragserteilung widersprochen haben, spätestens jedoch mit der Ausführung des Auftrages.
- 2.2 Bei durch Datenaustausch übermittelten Aufträgen gelten seitens des Kunden vorgegebene Preise und Konditionen als nicht gesendet.
- 2.3 Werden uns nach Abschluss des Kaufvertrages Tatsachen bekannt, die zu Zweifeln an der Kreditwürdigkeit des Kunden Veranlassung geben, tritt in den Vermögensverhältnissen des Kunden eine wesentliche, die Bezahlung unserer Lieferung gefährdende Verschlechterung ein, sind wir zum Rücktritt vom Kaufvertrag berechtigt, falls der Kaufpreis nicht vorgeleistet wird oder nicht Sicherheiten für den Kaufpreis gestellt werden.
- 2.4 Bei Zahlungsverzug können wir nach Mitteilung an den Besteller die Erfüllung unserer Verpflichtungen bis zum Erhalt der Zahlungen einstellen.
- 2.5 BBW und Piranha Zubehörartikel werden ausschließlich in Mehrstückgebinden, sog. „Masterpacks“ abgegeben. Die Abgabe von Masterpacks mit Einzelstücken ist besonders gekennzeichnet. Die Bestellung und Lieferung außerhalb der vorgegebenen Größen und Mengen der Masterpacks ist nicht möglich. Erfolgt eine Bestellung über Stückzahlen einzelner Zubehörartikel, die den Inhalt eines einzelnen Masterpacks unterschreiten, gilt ein Masterpack als bestellt.
- 3.1 Der Versandtag ist auf dem der Sendung beiliegenden Lieferschein vermerkt. Verlangt der Kunde einen Ablieferungsnachweis, so trägt bei nachweislichem Wareneingang der Kunde die Kosten des Nachweises (inkl. Verwaltungsaufwand), mindestens einen Pauschalbetrag von € 26,--.
- 3.2 Die von uns mitgeteilten Liefertermine werden nach Möglichkeit eingehalten, sie stehen jedoch unter dem Vorbehalt der Lieferung solange Vorrat reicht, der richtigen und rechtzeitigen Selbstbelieferung des Lieferanten. Wir behalten uns Teillieferungen auf die Kundenbestellung vor.
- 3.3 Im Falle des Eintritts von Lieferhindernissen, die von uns nicht zu vertreten sind (Betriebsstörungen, Krieg, Einfuhrsperre, höhere Gewalt, Arbeitskämpfe), sind wir berechtigt, ganz oder teilweise vom Vertrag zurückzutreten oder den Liefertermin angemessen hinauszuschieben, ohne daß der Kunde daraus Schadensersatzansprüche herleiten kann.
- 3.4 Innerhalb einer Toleranz von 10 Prozent der Gesamtauftragsmenge sind fertigungsbedingte Mehr- oder Minderlieferungen zulässig. Ihrem Umfang nach entsprechend ändert sich dadurch der Gesamtpreis
- 3.5 Der Beginn der von uns angegebenen Lieferzeit setzt die Abklärung aller technischen Fragen und die Einhaltung der Verpflichtungen des Bestellers (z.B. rechtzeitige Gestellung von Akkreditiven, vereinbarten Garantien, Nachweis etwa notwendiger behördlicher Genehmigungen etc.) voraus. Sofern nichts anderes vereinbart ist oder sich aus dem Vertragsverhältnis nichts anderes ergibt, ist die von uns angegebene Lieferzeit stets verbindlich. Bei Überschreiten der Lieferzeit ist der Besteller verpflichtet, eine angemessene Nachfrist zu setzen.
- 4.1 Trifft eine Sendung beschädigt beim Empfänger ein oder stimmt die Lieferung nach Stückzahlen mit den Versandpapieren nicht überein, ist spätestens innerhalb einer Woche vom Transportführer eine Tatbestandsaufnahme erstellen zu lassen. Diese ist uns mit einer Abtretungserklärung und dem Frachtbrief unverzüglich einzusenden, damit wir den Schaden anmelden können.
- 4.2 Transportschäden und offensichtliche Mängel sind innerhalb einer Ausschlussfrist von einer Woche schriftlich anzuzeigen.
- 5.1 Bei Sachmängeln haben wir das vorrangige Wahlrecht im Zuge der Nacherfüllung auf eigene Kosten Nachlieferung oder Nachbesserung zu leisten. Dem Käufer bleibt das Recht vorbehalten, bei fehlschlagender Nacherfüllung zu mindern oder, wenn nicht eine Bauleistung Gegenstand der Mängelhaftung ist, nach seiner Wahl vom Vertrag zurückzutreten.
- 6.1 Schadensersatzansprüche des Bestellers, gleich aus welchem Rechtsgrund, insbesondere wegen Verletzung von Pflichten aus dem Schuldverhältnis und aus unerlaubter Handlung sind ausgeschlossen. Dies gilt nicht, soweit zwingend gehaftet wird, zum Beispiel in den Fällen des Vorsatzes, der groben Fahrlässigkeit, nach dem Produkthaftungsgesetz, wegen der Verletzung des Lebens, des Körpers oder Gesundheit, wegen der Zusicherung der Abwesenheit eines Mangels oder der Verletzung wesentlicher Vertragspflichten. Wir haften insbesondere nicht für Schäden, die am Liefergegenstand selbst entstanden sind, für entgangenen Gewinn oder sonstige Vermögensschäden des Käufers, es sei denn, diese Schäden sind auf Vorsatz oder grobe Fahrlässigkeit zurückzuführen.
- 6.2 Sachmängelansprüche verjähren in 12 Monaten. Dies gilt nicht, soweit das Gesetz gemäß der §§ 438 Abs. 1 Nr. 2, 479 Abs. 1 und § 634 a BGB längere Fristen vorschreibt.
- 7.1 Der Versand der Waren erfolgt durch einen Verkehrsträger unserer Wahl. Bei Aufträgen mit einem Auftragswert von weniger als € 350,-- (ohne Mehrwertsteuer) wird je Auftrag ein Pauschalbetrag für Versandaufwand in Höhe von € 12,50 zzgl. der jeweiligen gesetzlichen Mehrwertsteuer erhoben. Bei Nachlieferungen wird keine Kostenbeteiligung erhoben.
- 7.2 Für Aufträge mit einer einmalig abweichenden Versandanschrift berechnen wir eine Bearbeitungspauschale in Höhe von € 7,50 zzgl. der jeweiligen gesetzlichen Mehrwertsteuer.
- 7.3 Für Eilaufträge mit Liefertermin innerhalb von 24 Stunden nach Auftragserteilung stellen wir einen „Expresszuschlag“ in Rechnung. Die Höhe des jeweils gültigen „Expresszuschlages“ kann bei uns vor der Auftragserteilung durch den Kunden erfragt werden.
- 8.1 Zahlungen erwarten wir innerhalb 30 Tagen netto. Bei Zahlung innerhalb von 8 Tagen nach Rechnungsdatum gewähren wir 2 % Skonto vom Rechnungsbetrag (falls keine ältere Rechnung seit mehr als 30 Tagen offensteht aus Gründen, die der Kunde zu vertreten hat). erteilt der Kunde uns eine Bankeinzugsermächtigung, gewähren wir 3 % Skonto.
- 8.2 Bei Zahlungsverzug hat der Käufer/Auftraggeber Verzugszinsen in Höhe von 5 % Punkten über dem Basiszinssatz, zuzüglich der uns entstandenen Kosten, zu entrichten. Die Geltendmachung eines höheren Verzugschadens bleibt vorbehalten.
- 8.3 Eine Aufrechnung gegenüber unseren Forderungen ist nur mit von uns anerkannten oder rechtskräftig festgestellten Forderungen zulässig.
- 8.4 Haben wir unstreitig teilweise fehlerhafte Ware geliefert, ist der Besteller dennoch verpflichtet, die Zahlung für den fehlerfreien Anteil zu leisten, es sei denn, dass die Teillieferung für ihn kein Interesse hat.
- 9.1 Besonders angefertigte Maschinen, Werkzeuge usw. können nicht zurückgenommen werden. Im übrigen erfolgen Warenrücknahmen nur nach ausdrücklicher schriftlicher Zustimmung durch unsere Geschäftsleitung. Die Rücksendung ist in jedem Falle frei Haus vorzunehmen. Abzüge werden vorgenommen für fehlende oder beschädigte Verpackung und für fehlende oder beschädigte Einzelteile; gegebenenfalls für Porto sowie immer, wenn die zurückgesandten Geräte nicht mehr neuwertig sind. Als Beitrag zu den zusätzlichen Verwaltungskosten gilt ein Abzug in Höhe von mindestens 20 % des Warenwertes, mindestens jedoch € 11,-- , als vereinbart.
- 10.1 Wir behalten uns das Eigentum an den gelieferten Waren vor bis zur Bezahlung ihrer gesamten Forderung gegenüber dem Kunden und die Begleichung eines sich hieraus zu Lasten des Kunden ergebenden Saldos aus einem Kontokorrentverhältnis. Der Kunde tritt bereits hiermit alle ihm aus einer Veräußerung der Ware zustehenden Ansprüche gegen seine Kunden einschließlich aller Nebenansprüche an uns ab. Solange der Kunde seine Verpflichtungen gegenüber uns erfüllt, ist der Kunde berechtigt, die Ansprüche selbst geltend zu machen. Gerät er in Zahlungsverzug, wird er auf Verlangen von uns die Einziehung der Forderung an uns dem Kunden anzeigen und uns die Kundenforderung, spezifiziert nach Namen der Kunden, verkauften Waren, Zahlungsbedingungen und Höhe der ausstehenden Forderungen, bekannt geben. Wir sind bei Verzug des Kunden berechtigt, auch ihrerseits dem Kunden, soweit bekannt, die Abtretung der Forderung anzuzeigen. Übersteigt der realisierbare Wert der von uns gestellten Sicherheiten den Wert der zu sichernden Forderungen um mehr als 20 %, werden wir auf Verlangen des Kunden Sicherheiten nach Wahl von uns in dem Umfang freigeben, in dem die Sicherheiten die zu sichernden Forderungen um mehr als 20 % übersteigen.
- 10.2 Zu sonstigen Verfügungen über die Vorbehaltsware ist der Käufer nicht berechtigt. Im Falle von Pfändungen oder Beschlagnahme der Vorbehaltsware hat der Käufer auf das Eigentum von uns hinzuweisen. Er hat uns solche Maßnahmen unverzüglich anzuzeigen und uns auf seine Kosten die für eine Intervention erforderlichen Unterlagen zu überlassen und Erklärungen abzugeben. Der Käufer ist verpflichtet, die Vorbehaltsware gegen alle üblichen Risiken, insbesondere gegen Feuer, Einbruchs- und Wassergefahren, angemessen zu versichern, sie pfleglich zu behandeln und sie ordnungsgemäß zu lagern.
- 10.3 Kommt der Käufer seinen Zahlungsverpflichtungen uns gegenüber nicht pünktlich nach oder werden uns irgendwelche Umstände bekannt, welche Zweifel an der Zahlungsfähigkeit oder Zahlungswilligkeit des Käufers begründen, so sind wir berechtigt, die Vorbehaltsware bis zur Zahlung des Kaufpreises zurückzunehmen. Ist der Käufer als Kaufmann im Handelsregister eingetragen oder unterliegt der Vertrag aus anderen Gründen nicht den Bestimmungen des Abzahlungsgesetzes, so gilt die Rücknahme der Vorbehaltsware nicht als Rücktritt vom Vertrag.
- 10.4 Gerät ein Kunde in Zahlungsverzug, wird unsere Gesamtforderung sofort fällig.
- 10.5 Alle Forderungen und Rechte aus dem Verkauf oder einer gegebenenfalls dem Besteller gestatteten Vermietung von Waren, an denen uns Eigentumsrechte zustehen, tritt der Besteller schon jetzt zu Sicherung an uns ab. Wir nehmen die Abtretung hiermit an.
- 10.6 Eine etwaige Be- oder Verarbeitung der Vorbehaltsware nimmt der Besteller stets für uns vor. Wird die Vorbehaltsware mit anderen, nicht uns gehörenden Gegenständen verarbeitet oder untrennbar vermischt, so erwerben wir das Miteigentum an der neuen Sache im Verhältnis des Rechnungswertes der Vorbehaltsware zu den anderen verarbeiteten oder vermischten Gegenständen zum Zeitpunkt der Verarbeitung oder Vermischung. Werden unsere Waren mit anderen beweglichen Gegenständen zu einer einheitlichen Sache verbunden oder untrennbar vermischt und ist die andere Sache als Hauptsache anzusehen, so überträgt der Besteller uns anteilmäßig Miteigentum, soweit die Hauptsache ihm gehört. Der Besteller verwahrt das Eigentum oder Miteigentum für uns. Für die durch Verarbeitung oder Verbindung bzw. Vermischung entstehende Sache gilt im übrigen das gleiche wie für die Vorbehaltsware.
- 11.1 Für alle uns erteilten Aufträge gilt ausschließlich deutsches Recht, Erfüllungsort und Gerichtsstand für alle Rechte und Pflichten aus dem Liefervertrag ist, soweit zulässig, Idstein/Taunus.
- 12.1 Salvatorische Klausel. Sollten einzelne Bestimmungen des Vertrages oder dieser Allgemeinen Bedingungen unwirksam sein oder werden, so wird die Wirksamkeit der übrigen Bestimmungen dadurch nicht berührt. Die unwirksame Bestimmung gilt schon hiermit als durch eine neue, wirksame ersetzt, die möglichst denselben rechtlichen und wirtschaftlichen Zweck erfüllt.

STANLEY®

DEUTSCHLAND:

Stanley Black & Decker Deutschland GmbH
Black-&-Decker-Straße 40
D-65510 Idstein
Telefon: +49 (0) 6126 21 0
Fax: +49 (0) 6126 21 2770
stanleyworks.de

ÖSTERREICH:

Stanley Black & Decker Austria GmbH
Oberlaaer Straße 248
A-1230 Wien
Telefon: +43 (0) 1 66116 0
Fax: +43 (0) 1 66116 14
stanleyworks.de

SCHWEIZ:

Stanley Works (Europe) GmbH
In der Lubenzen 42
CH-8902 Urdorf
Telefon: +41 (0) 44 755 6070
Fax: +41 (0) 44 730 7067
stanleyworks.ch

Alle Rechte vorbehalten. Weder der Katalog noch die Texte, Bilder, Zeichnungen oder jeder andere Teil dürfen in jeglicher Form ohne Zustimmung der Stanley Black & Decker Deutschland GmbH reproduziert, in einem Datenabfragesystem gespeichert, photokopiert, aufgenommen oder übermittelt werden, weder elektronisch noch auf anderem Wege. Alle Inhalte dieses Kataloges sind nach bestem Wissen korrekt bei Zeitpunkt des Drucks.

Wir, die Stanley Black & Decker Deutschland GmbH können nicht für etwaige Fehler in der Beschreibung oder Darstellung haftbar gemacht werden und behalten uns das Recht vor, Spezifikationen ohne Ankündigung ändern zu können. Alle Preisangaben haben Gültigkeit bis 31.03.2022.

© Stanley Works 2021