

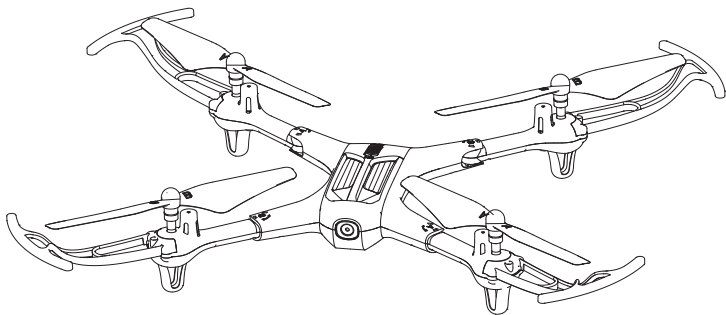

Gebrauchsanweisung

X600W

Faltbare Drohne



☎ +1 718-312-0558 (US)
+44(0)7723708421 (UK)
+49 335-4551-9201 (DE)
✉ usa@symatoys.com(US)
eu@symatoys.com(EU)
🌐 <http://www.symatoys.com>

Akkreditierungsstandard: GB/T26701-2011

Die in diesem Handbuch erwähnten Materialien, Spezifikationen, Teile und Verpackungen dienen nur zu Referenzzwecken. Wir sind nicht verantwortlich für Änderungen an diesem gedruckten Material, noch sind wir in der Lage, Kunden über Aktualisierungen oder Änderungen zu informieren. Bitte informieren Sie sich auf der SYMA Toys Website über die neuesten Informationen.

Wichtige Sicherheitshinweise

Vielen Dank, dass Sie sich für dieses SYMA-Produkt entschieden haben. Um sicherzustellen, dass Sie das Gerät richtig bedienen, lesen Sie bitte diese Anleitung vor der ersten Inbetriebnahme sorgfältig durch und bewahren Sie sie zum späteren Nachschlagen an einem sicheren Ort auf.

Sicherheitshinweise

- Bewahren Sie das kleinere Zubehör außerhalb der Reichweite von Kindern auf. Dieses Fluggerät kann sich sehr schnell bewegen. Drücken Sie beim ersten Flug den linken Steuerknüppel langsam nach oben, damit das Fluggerät nicht zu schnell aufsteigt und Schäden oder Kollisionen verursacht.
- Schalten Sie nach Beendigung des Fluges die Fernsteuerung aus, bevor Sie das Fluggerät ausschalten.
- Bewahren Sie den Akku nicht in einer heißen Umgebung auf (z.B. in der Nähe von offenen Flammen oder einem Heizgerät).
- Wenn die Drohne in der Luft ist, sollte sie mindestens 2-3m vom Piloten und anderen Personen entfernt gehalten werden, um das Risiko eines Zusammenstoßes bei der Landung zu vermeiden.
- Dieses Produkt ist für Benutzer ab 8 Jahren geeignet. Nicht sicher für Benutzer unter 8 Jahren ohne Aufsicht von Erwachsenen zu verwenden.
- Laden Sie keine nicht wieder-aufladbaren Batterien auf. Achten Sie beim Einsetzen oder Wechseln der Batterien auf die richtige Polung. Mischen Sie nicht alte und neue Batterien oder verschiedene Typen. Erschöpfte Batterien sind aus dem Spielzeug zu entfernen.
- Schließen Sie die Batteriepole nicht kurz.
- Wenn Sie planen, die Drohne mindestens 10 Tage lang nicht zu benutzen, entladen Sie den Akku auf 40%-50% (d.h. wenn der Akku vollgeladen ist, fahren Sie die Drohne für die Hälfte der gesamten Fahrzeit). Dies trägt dazu bei, die Lebensdauer des Akkus zu verlängern.
- Halten Sie einen sicheren Abstand zu den sich drehenden Propellern ein, um die Verletzungsgefahr zu vermeiden.
- Um Störungen von Flugsicherungssystemen zu vermeiden, ist die Verwendung von Fernsteuerungen innerhalb eines Radius von 5000 m um eine Flughafenlandebahn (berechnet von der Mitte der Landebahn) verboten. Halten Sie sich immer an die von den nationalen Behörden erlassenen Fernsteuerungsbeschränkungsanordnungen. Sie dürfen nur den empfohlenen Transformator für dieses Modell verwenden. Der Trafo ist nicht Bestandteil des Spielzeugs. Überprüfen Sie regelmäßig die Drähte, die Steckerbuchse, das Außengehäuse und andere Zubehörteile des Transformators auf Beschädigungen. Bei Anzeichen von Beschädigungen stellen Sie den Betrieb sofort ein, bis der Fehler behoben ist.
- Vergewissern Sie sich nach dem Gebrauch, dass die Drohne und die Fernbedienung ausgeschaltet sind, und nehmen Sie die Batterien in der Fernbedienung heraus. Die Verpackung und dieses Handbuch enthalten wichtige Informationen und sollten zum späteren Nachschlagen an einem sicheren Ort aufbewahrt werden.
- Schauen Sie nicht direkt in den Laserstrahl.

Reparatur und Wartung

- Reinigen Sie das Produkt regelmäßig mit einem sauberen, weichen Tuch.
- Vermeiden Sie es, das Produkt direktem Sonnenlicht oder Hitze auszusetzen.
- Tauchen Sie das Produkt nicht in Wasser ein, da dies die elektrischen Komponenten beschädigen kann.
- Überprüfen Sie regelmäßig die Propeller, den Motor und den Akku. Bei Anzeichen von Schäden stellen Sie den Betrieb sofort ein, bis der Fehler behoben ist.

Über dieses Produkt

Spezifikationen

• Flugzeug

Markenname:	SYMA
Modell/ ITEM NO:	X600W
Gewicht:	ungefähr 67 g
Spezifikationen:	311x293x53.6 mm
Flugbereich:	ungefähr 30 m
Flughöhe:	ungefähr 10 m
Flugzeit:	ungefähr 10 mins
Motor:	ø6
Akku:	3.7 V, 400 mAh
Akku Ladezeit:	ungefähr 60 min

• Fernsteuerung

Betriebsfrequenz:	2.4 GHz
Betriebstemperatur:	0°C to 40°C

• Verpackung Inhalt:

Flugzeug	1
Fernbedienung	1
USB-Ladekabel Propeller	1
Propeller im Uhrzeigersinn/gegen den Uhrzeigersinn	2 (A\B)
Propellerschutz Rahmen	4
Benutzerhandbuch	1
Telefonhalterung	1

Laden Sie die SYMA FLY App herunter und sehen Sie sich das Video-Tutorial an:

Installation der SYMA FLY App

Scannen Sie den QR-Code mit Ihrem mobilen Gerät oder laden Sie die App von Ihrem Appstore.



QR-Code für androidsystem



QR-Code für das Apple iOS-System

* Hinweis: Für beste Ergebnisse verwenden Sie ein Gerät mit iOS 8.0/Android 5.0 oder höher.

Komponenten für Flugzeuge

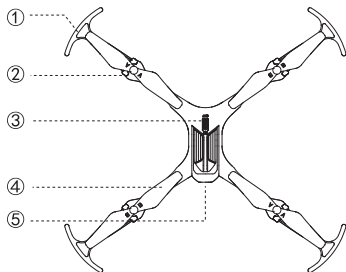

- ① Propellerschutz Rahmen
- ② Motor
- ③ Netzschalter
- ④ Propeller
- ⑤ Objektiv

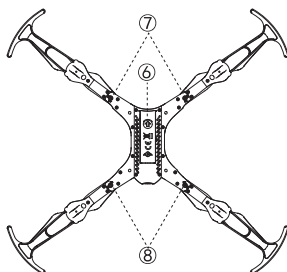

- ⑥ Batterieabdeckung
- ⑦ Hintere Anzeige
- ⑧ Vordere Anzeige

Fernbedienungs-Komponente

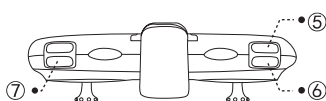
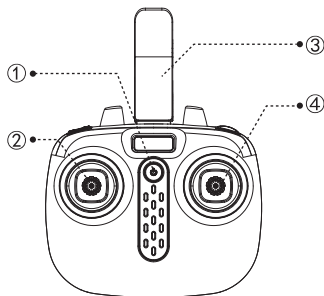

- ① Netzschalter
- ② Linker Joystick
(zum Einstellen der Trimmung drücken und halten und nach Abschluss loslassen)
- ③ Telefonhalterung
- ④ Rechter Joystick
(kurz drücken, um zwischen Hoch- und Niedergeschwindigkeitsmodus umzuschalten)
- ⑤ 3D-Flip-Taste
- ⑥ One-Touch-Start/Landungstaste
- ⑦ Spin-Taste

Zusammenbau des Produkts

Falten des Quadrocopters

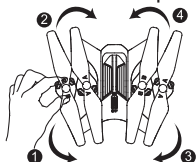

1. Klappen Sie die Arme in Pfeilrichtung aus.

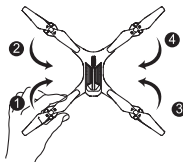

2. Klappen Sie die Arme in Pfeilrichtung ein, bis der Quadrocopter vollständig eingeklappt ist.

Abnehmen der Propeller

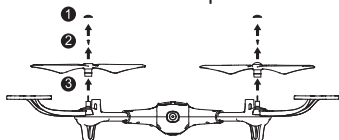

Entfernen Sie die Propellerabdeckungen und Schrauben in Pfeilrichtung.

Wiedereinbau der Propeller

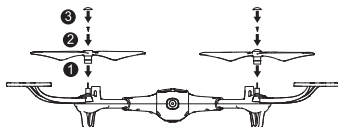

Stecken Sie die Propeller in Pfeilrichtung auf den Körper des Quadrocopters, and then tighten the screws and attach the propeller covers.

Hinweis: Die Propeller sind mit "A/B" beschriftet. Vergewissern Sie sich, dass jeder Propeller in der entsprechenden Position an den Armen eingesetzt ist, und ziehen Sie dann die Schraube an, und ziehen Sie dann die Propellerabdeckungen an.

Montieren der Propellerschutzvorrichtungen

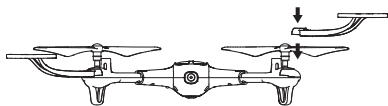

Setzen Sie die Propellerschutzvorrichtungen in Pfeilrichtung in den Quadrocopter ein, ziehen Sie die Schrauben fest und bringen Sie die Propellerabdeckungen an.

Anbringen der Telefonhalterung

1. Setzen Sie den Telefonhalter in die Öffnung an der Fernbedienung ein.

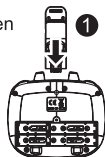

2. Drücken Sie die Feder, um die Größe des Telefonhalters einzustellen, und lösen Sie dann die Propeller

Aufladen der Flugzeugbatterie.

Entnehmen des Akkus

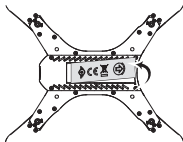

Schieben Sie die Batterieabdeckung zurück und klappen Sie sie dann nach oben, um die Batterie zu entfernen

Aufladen der Flugzeugbatterie.

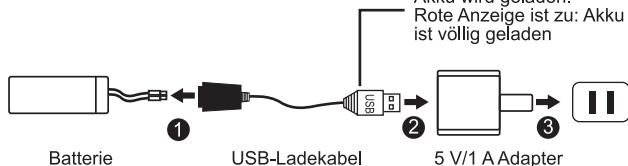

Rote Anzeige ist konstant:
 Akku wird geladen.
 Rote Anzeige ist zu:
 Akku ist völlig geladen

- Laden Sie die Drohne mit dem mitgelieferten USB-Ladekabel auf.
- Die Verwendung von Adaptern mit einem niedrigeren Nennstrom führt zu einer längeren Ladezeit.

Einsetzen der Batterie

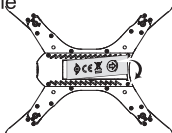

Legen Sie die Batterie ein und schließen Sie den Batteriefachdeckel.

Achten Sie darauf, dass der Batteriehalter einrastet.

- * Schließen Sie den Akku nicht kurz und drücken Sie ihn nicht zusammen, da dies zu einer Explosion führen kann.
- * Wiederaufladbare Batterien sollten vor dem Aufladen aus dem Flugzeug entfernt werden.
- * Vorsicht: Es besteht Explosionsgefahr, wenn ein falscher Akku eingesetzt wird, bitte bauen Sie die Akkus entsprechend der Anleitung ein.
- * Die Nichtbeachtung aller Anweisungen kann zu schweren Verletzungen, irreparablen Schäden an der Batterie und zu Feuer, Rauch oder Explosion führen.
- * Überprüfen Sie immer den Zustand des Akkus, bevor Sie ihn laden oder verwenden.
- * Tauschen Sie den Akku aus, wenn er heruntergefallen ist, oder im Falle



von Geruch, Überhitzung, Verfärbung, Verformung oder Auslaufen.

*Verwenden Sie nur das mitgelieferte Ladekabel.

*Die Temperatur des Akkus darf 60 °C nicht überschreiten, sonst kann der Akku beschädigt werden oder sich entzünden.

* Laden Sie den Akku niemals auf einer brennbaren Oberfläche, in der Nähe von brennbaren Produkten oder im Inneren eines Fahrzeugs (legen Sie den Akku vorzugsweise in einen nicht brennbaren und nicht leitenden Behälter).

* Lassen Sie den Akku während des Ladevorgangs niemals unbeaufsichtigt. Demontieren oder modifizieren Sie niemals die Verdrahtung des Gehäuses oder durchstechen Sie die Zellen. Achten Sie immer darauf, dass die Ausgangsspannung des Ladegeräts mit der Spannung des Akkus übereinstimmt . Schließen Sie die Akkus nicht kurz .

* Setzen Sie den Akku niemals Feuchtigkeit oder direktem Sonnenlicht aus und lagern Sie ihn nicht an einem Ort, an dem die Temperatur 60 C überschreiten könnte (z. B. in der Sonne).

* Unsachgemäße Verwendung der Batterien kann zu einem Brand, einer Explosion oder anderen Gefahren führen.

Einlegen der Batterien der Fernbedienung

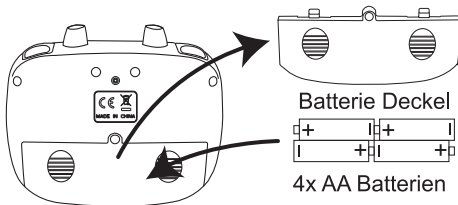

Zum Einlegen der Steuerungsbatterien öffnen Sie den Batteriefachdeckel auf der Rückseite der Fernbedienung und legen Sie 4x AA-Alkalibatterien ein, wobei Sie auf die Polaritätsmarkierungen achten müssen (Batterien sind nicht im Lieferumfang enthalten und müssen separat erworben werden).

* Achten Sie beim Einbau der Batterien darauf, dass Sie die + und - Enden der Batterie mit den + und - Zeichen am Controller übereinstimmen.



* Beim Einbau der Batterien muss darauf geachtet werden, dass die Polaritäten der Batterien mit denen der Batteriebox übereinstimmen. Es darf keine Batterie mit entgegengesetzter Polarität eingebaut werden.

* Bitte verwenden Sie keine neuen und alten Batterien zusammen.

* Bitte verwenden Sie keine unterschiedlichen Batterietypen zusammen.

* Fernbedienung verwenden Sie keine wiederaufladbaren Batterien.

* Erschöpfte Batterien sind aus der Fernbedienung zu entfernen.

Flugvorbereitung und Ein- und Ausschalten des Flugzeugs

Koppeln der Fernsteuerung mit dem Fluggerät

Fernbedienungsanzeige
 blinkt schnell

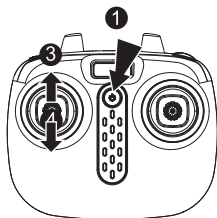

Schalten Sie die Fernsteuerung ein
 Anzeige blinkt schnell ≥ langsam

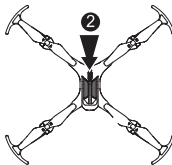

Wenn das Pairing abgeschlossen
 ist, bleibt die Anzeige konstant.



Nachdem Sie die Fernbedienung eingeschaltet haben, blinkt die Anzeige schnell, um anzuzeigen, dass die Fernbedienung darauf wartet, mit der Drohne gekoppelt zu werden.

Einschalten des Quadcopters

Methode Eins:



Nach oben schieben und dann zurück in die Mittelstellung

Methode Zwei:



Ziehen Sie die Joysticks in einer V-Form

Methode Drei:

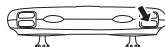

Drücken Sie die Auf-/Abwärtstaste

Hinweis: 1. Wenn das Flugzeug außerhalb der Reichweite der Fernsteuerung geflogen wird, beginnt die Flugzeugkontrollleuchte zu blinken und das Flugzeug landet langsam.
 2. Wenn sich die Fernsteuerung während des Fluges plötzlich ausschaltet oder der Strom ausgeht, landet das Fluggerät automatisch und kommt zum Stillstand. Wenn Sie die Fernbedienung während dieses Vorgangs wieder einschalten, können Sie das Fluggerät wieder steuern.

Ausschalten der Drohne

Methode Eins:



Drücken Sie für 2-3 Sekunden nach unten

Methode Zwei:



Ziehen Sie die Joysticks in einer V-Form

Methode Drei:

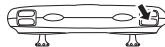

Drücken Sie die Auf-/Abstiegstaste



aufsteigen



absteigen

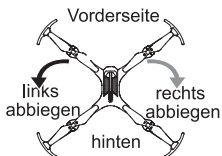

rüchwärts

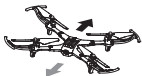

vorwärts

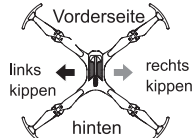

Stuntfunktionen

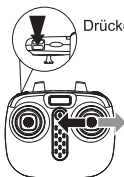

Drücken Sie die Spin-Taste

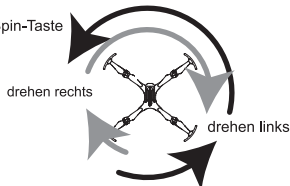

Drücken Sie die Drehtaste oben links an der Fernbedienung, während Sie den rechten Joystick nach links oder rechts halten. Die Drohne dreht sich entsprechend nach links oder rechts.



Drücken Sie die Spin-Taste

Ascend

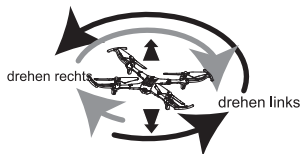

Drücken Sie die Drehtaste oben links an der Fernbedienung und bewegen Sie den rechten Joystick nach oben oder unten. Die Drohne dreht sich im Kreis und steigt ca. 60-90 cm auf.

Maximale übertragene Funkfrequenzleistung < 10 dBm. Frequenzbereich: 2409-2475MHZ

Trimmen

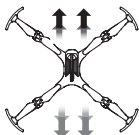

Trimmen vorwärts und rückwärts

Wenn das Flugzeug im Schwebeflug nach vorne oder hinten driftet, halten Sie den linken Joystick gedrückt und drücken Sie den rechten Joystick nach unten/oben, bis das Flugzeug nicht mehr driftet

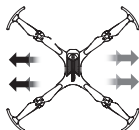

Trimmen links und rechts

Wenn das Fluggerät im Schwebeflug nach links oder rechts driftet, halten Sie den linken Joystick gedrückt und drücken Sie den rechten Joystick nach rechts/links, bis das Fluggerät nicht mehr driftet.

Dieses Spielzeug darf nur an Geräte angeschlossen werden, die eines der folgenden Symbole tragen



Stuntfunktionen

Unterspannung



Unterspannungsschutz

Eine blinkende rote Kontrollleuchte an der Basis des Fluggeräts zeigt an, dass der Batteriestand niedrig ist. Wenn dies auftritt, bringen Sie das Fluggerät zurück zur Landung.



Überstromschutz

Wenn die Flügel des Fluggeräts mit einem anderen Objekt kollidieren oder sich verklemmen, aktiviert der Stromkreis des Fluggeräts den Überstromschutzmechanismus.

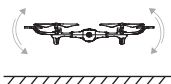

Pegel-Kalibrierung

Stellen Sie das Fluggerät auf eine ebene Fläche und bewegen Sie den linken und rechten Joystick für ca. 3 Sekunden in die untere rechte Ecke. Die Anzeige blinkt schnell und bleibt dann konstant, um anzuzeigen, dass der Kalibrierungsvorgang abgeschlossen ist.

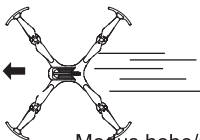

Modus hohe/niedrige Geschwindigkeit

Drücken Sie kurz den rechten Joystick, um zwischen dem Modus für hohe und niedrige Geschwindigkeit zu wechseln.

1. Der Modus für niedrige Geschwindigkeit ist standardmäßig aktiviert, wenn das Fluggerät eingeschaltet wird.
2. Die Fernsteuerung piept zweimal, wenn der Hochgeschwindigkeitsmodus aktiviert ist, und einmal, wenn der Niedriggeschwindigkeitsmodus aktiviert ist.

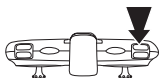
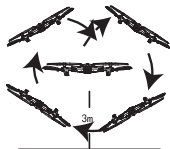

Sobald Sie die Grundsteuerung beherrschen, können Sie versuchen, einige Flip-Manöver durchzuführen. Fliegen Sie die Drohne zunächst auf eine Höhe von mindestens 3 m. Halten Sie dann die Taste in der oberen rechten Ecke der Fernbedienung (Flip-Taste) gedrückt und drücken Sie den rechten Joystick ganz nach oben/unten/links/rechts, um das Fluggerät vorwärts/rückwärts/links/rechts zu kippen

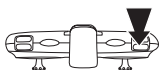
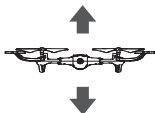

Start/Landung auf Knopfdruck

1. Wenn sich das Fluggerät im Standby-Modus befindet, drücken Sie die Starttaste, damit das Fluggerät automatisch abhebt und in einer Höhe von 1,5 m schwebt.
2. Wenn die Drohne in der Luft ist, drücken Sie die One-Touch-Start/Landetaste, um das Fluggerät automatisch landen zu lassen.

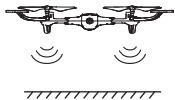

Positionierung über den Luftdruck
 Wenn Sie den linken Joystick (Gashebel) nach dem Auf-/Abstieg loslassen, schwebt die Drohne weiterhin in der aktuellen Höhe.



1. Definieren Sie die Vorderseite

Wenn das Flugzeug zum ersten Mal eingeschaltet wird zum ersten Mal eingeschaltet wird, ist die Richtung der Flugzeugnase geradeaus.

2. Start der Headless-Funktion



Kopflöser Modus

Nachdem die Kopplung abgeschlossen ist, halten Sie den rechten Joystick gedrückt (ca. 2S), die Fernbedienung gibt einen "dididi..."-Ton aus und die Anzeigelampe am Fluggerät blinkt langsam, was anzeigt, dass es in den Headless-Zustand übergegangen ist; halten Sie den rechten Joystick erneut gedrückt (ca. 2S). Wenn Sie einen langen Piepton hören, verlassen Sie den kopflöser Zustand.

Im kopflöser Zustand muss die Steuerung die Position der Flugzeugnase nicht erkennen, sondern das Flugzeug nur entsprechend der Richtung des Joysticks der Fernsteuerung steuern.



Definieren Sie die Korrektur der positiven Richtungsfunktion:

Wenn Sie bei einer Kollision des Fluggeräts mit einem kopflöser Zustand feststellen, dass die feste Kopfrichtung abweicht, brauchen Sie nur das Fluggerät neu auszurichten und gleichzeitig den linken und rechten Joystick der Fernsteuerung nach unten links zu bewegen. Wenn die Anzeige am Fluggerät langsam blinkt 3 Ein langes Leuchten nach einer Sekunde zeigt an, dass die Kalibrierung abgeschlossen ist.

Echtzeit-Übertragungsfunktion

1. Laden Sie die App herunter und installieren Sie sie.

Wenn Sie ein Android-Gerät haben, laden Sie die App SYMA FLY von der Syma-Website (www.symatoys.net) herunter oder scannen Sie den angezeigten QR-Code.

Wenn Sie ein iOS-Gerät haben, laden Sie die Syma Fly App aus dem Apple App Store herunter oder scannen Sie den abgebildeten QR-Code.

2. Folgen Sie den Anweisungen in der App

Zubehör (separat erhältlich)

Der folgende Abschnitt enthält eine Liste des optionalen Zubehörs, das zum Kauf angeboten wird. Das Zubehör kann bei Ihrem Fachhändler vor Ort erworben werden. Bitte geben Sie beim Kauf Ihre bevorzugte Farbe an.



Körper



Arm

 Propellerschutz
Rahmen



Box

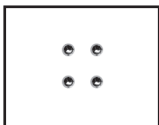

Propellerblätter

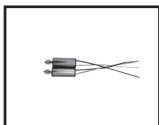

Propellerblätter



MotorA

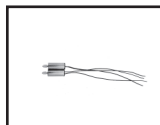

MotorB



Lichter



Batterie

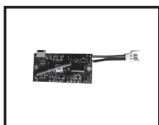

Empfänger-Platine



USB-Kabel



Fernsteuerung



Telefonhalterung



Kamera-Platine

Rectification Procedures

Problem	Grund	Lösung
Die Drohne hat keine Reaktion	<ol style="list-style-type: none"> 1. Die Drohne ist in den Unterspannungsschutz gegangen. 2. Wenn die Leistung der Fernsteuerung Fernbedienung schwach ist, blinkt die Betriebsanzeige. 	<ol style="list-style-type: none"> 1. Laden Sie die Drohne auf. 2. Wechseln Sie die Batterien der Fernsteuerung.
Die Flugreaktion der Drohne ist unempfindlich	<ol style="list-style-type: none"> 1. Die Leistung der Fernsteuerung ist schwach. 2. Es gibt eine Störung mit der gleichen Frequenz wie die der der Fernsteuerung 	<ol style="list-style-type: none"> 1. Tauschen Sie die Batterien aus. 2. Wechseln Sie an einen Ort, an dem es keine Störungen mit derselben Frequenz gibt.
Die Drohne fliegt im Schwebflug in eine Richtung zur Seite.	<ol style="list-style-type: none"> 1. Die Drohne ist nicht waagrecht zum Boden kalibriert. 	<ol style="list-style-type: none"> 1. Stellen Sie die Kalibrierung neu ein, bis die Drohne waagrecht zum Boden steht. Für weitere Details,
Im kopflosen Zustand ist sie in die vordere Richtung voreingenommen	<ol style="list-style-type: none"> 1. Viele Kollisionen können eine Kopfdrift verursachen. 	<ol style="list-style-type: none"> 1. Legen Sie die vordere Richtung neu fest. Für weitere Details,
Feste hohe Instabilität / Auf- und Abwärtsbewegung	<ol style="list-style-type: none"> 1. Die Drohne ist nicht waagrecht zum Boden kalibriert. 2. Instabiler Luftdruck unter den schweren Wetterbedingungen. 3. Gewaltsame Kollision, die zu einer Datenstörung des Gyroskops führt. 	<ol style="list-style-type: none"> 1. Stellen Sie die Kalibrierung erneut ein, bis die Drohne waagrecht zum Boden steht. Für weitere Details, 2. Vermeiden Sie das Fliegen bei schlechten Wetterbedingungen zu fliegen. 3. Führen Sie die Nivellierung erneut durch,

European Representative:
 CET PRODUCT SERVICE LTD.
 Osterholzallee 144
 71636 Ludwigsburg Deutschland
 Telefon: +4971416432236
 E-Mail: info.cetservice@gmail.com

Britische Repräsentanz:
 CET PRODUCT SERVICE LTD.
 Chase Business Centre, 39-41 Chase Side,
 London N14 5BP Vereinigtes Königreich
 E-Mail: info.cetservice@gmail.com Tel: +447419325266

SYMA ist ein in den USA und/oder anderen Ländern eingetragenes Warenzeichen der Guangdong Syma Model Aircraft Industrial Co, Ltd.

Warnung: Änderungen oder Modifikationen an diesem Gerät, die nicht ausdrücklich von der für die Konformität verantwortlichen Partei genehmigt wurden, können die Berechtigung des Benutzers zum Betrieb des Geräts aufheben.

HINWEIS: Dieses Gerät wurde getestet und entspricht den Grenzwerten für ein digitales Gerät der Klasse B gemäß Teil 15 der FCC-Vorschriften. Diese Grenzwerte sind so ausgelegt, dass sie einen angemessenen Schutz gegen schädliche Störungen bei der Installation in Wohngebieten bieten. Dieses Gerät erzeugt und verwendet Hochfrequenzenergie und kann diese ausstrahlen. Wenn es nicht gemäß den Anweisungen installiert und verwendet wird, kann es schädliche Störungen des Funkverkehrs verursachen. Es gibt jedoch keine Garantie, dass in einer bestimmten Installation keine Störungen auftreten. Wenn dieses Gerät schädliche Störungen des Radio- oder Fernsehempfangs verursacht, was durch Ein- und Ausschalten des Geräts festgestellt werden kann, sollte der Benutzer versuchen, die Störungen durch eine oder mehrere der folgenden Maßnahmen zu beheben:

- Neuausrichtung oder Verlegung der Empfangsantenne.
- Vergrößern Sie den Abstand zwischen dem Gerät und dem Empfänger.
- Schließen Sie das Gerät an eine Steckdose an, die nicht mit dem Stromkreis des Empfängers angeschlossen ist.
- Ziehen Sie den Händler oder einen erfahrenen Radio-/Fernsehtechniker zu Rate.

"Dieses Gerät entspricht den FCC-Grenzwerten für die Strahlenbelastung der Allgemeinbevölkerung (unkontrollierte Exposition) und darf nicht in Verbindung mit anderen Antennen oder Sendern betrieben werden."

Verkauft in ein EU-Land
Produktname: [DROHNE]
Modellnummer: X600W
Markenname :SYMA

Hiermit erklärt [GUANGDONG SYMA MODEL AIRCRAFT INDUSTRIAL CO., LTD], dass diese [Drohne] mit der Richtlinie 2014/53/EU übereinstimmt. Die vollständige Prüfung der EU-Konformitätserklärung ist unter der folgenden Internetadresse verfügbar:
<http://www.symatoys.com/down/declaration-of-conformity.html>

Hersteller:

Guangdong SYMA Model Aircraft Industrial Co., Ltd.
Nr. 2 West Xingye Road, Kreuzung mit North Xingye Road,
Laimai Industrial Park, Chenghai District, Shantou City,
Guangdong Province, China
Postleitzahl: 515800

Kontakt

Bitte zögern Sie nicht, uns zu kontaktieren, wenn Sie weitere Unterstützung benötigen

✉ warranty@symatoys.com.cn

☎ + 1 718-312-0558(US)

+ 44 (0)7723708421(UK)

+ 4933545519201(DE)



Für Online-Support, scannen Sie bitte diesen Code mit Facebook Messenger



Das Unternehmen hat das Recht der endgültigen Auslegung dieses Benutzerhandbuchs.

GARANTIE



BEFRISTETE GARANTIE VON **2-jährige** UND KOSTENLOSE BEGRENZTE ERSATZTEILE FÜR **2-jährige**

Symatoyo.com.cn garantiert dem ursprünglichen Käufer, wenn Produkte 2-jährige ab dem Datum des Versands an den Käufer Material- und Verarbeitungsfehlern haben, kann der Käufer einen kostenfreien Ersatz erhalten, entweder direkt von symatoyo.com.cn oder von einem autorisierten Wiederverkäufer Standort.

Die folgenden Voraussetzungen müssen für die Gewährleistung erfüllt sein:

1. Während der Garantiezeit wird das Produkt wie vom Hersteller vorgesehen verwendet.
2. Das Produkt wurde nicht zerlegt oder modifiziert.
3. Die Etiketten und Seriennummern zeigen keine Anzeichen von Manipulationen oder Veränderungen.
4. **Der Käufer verfügt über einen Garantiecode, den er erhalten hat, indem er sein Produkt online registriert, bevor er einen Anspruch geltend macht.**

AUSNAHMEN: DIE BEGRENZTE GARANTIE GILT NICHT FÜR:

- Schäden durch normalen Verschleiß
- Unfall, Fahrlässigkeit, Missbrauch, fehlerhafte Anwendung oder vorsätzliche Beschädigung durch den Käufer (oder seine Vertreter) oder höhere Gewalt
- Absturz oder Verbrennung durch nicht herstellungsbedingte Faktoren
- Schäden, die durch autorisierte Änderungen oder Demontagen verursacht wurden, die nicht durch die Bedienungsanleitung autorisiert wurden
- Schäden durch unsachgemäße Verwendung oder Bedienung
- Schäden durch Nichtübereinstimmung oder Missbrauch des Akkus oder Ladegeräts
- Nichtbeachtung der Bedienungsanleitung durch den Bediener zur Verwendung außerhalb der Betriebsparameter des Produkts
- Schäden, die durch den Betrieb des Produkts in oder um elektromagnetische Störungen (d.h. Funkübertragungsturm, Hochspannungskabel, Umspannwerk usw.) verursacht werden.
- Schäden, die durch den Betrieb des Produkts verursacht werden, wenn Störungen durch andere drahtlose Geräte auftreten können
- Betrieb des Produkts mit einer Tragfähigkeit, die über das im Handbuch angegebenen Verkaufsgewicht ist.
- Betrieb des Produkts mit gealterten, beschädigten oder nicht authentifizierten Komponenten von Drittanbietern
- Betrieb des Produkts mit defekter Batterie

GARANTIE

VERFAHREN: Ansprüche wegen Verletzung der vorstehenden begrenzten Garantie sind nur gültig, wenn der Käufer diesen Anspruch innerhalb von 2-jährige ab dem Datum des Versands des Produkts, an das der Anspruch geltend gemacht wird, schriftlich geltend macht. Um einen Garantieanspruch geltend zu machen, senden Sie bitte eine E-Mail an warranty@symatoys.com.cn mit Ihrem vollständigen Namen, Adresse, Telefonnummer, Bestellnummer, Fahrzeugtyp, Teiletyp und Kaufdatum sowie Produktausgabe.

BEGRENZTE ABHILFE: Die alleinige Haftung von symatoys.com.cn und das alleinige Rechtsmittel des Käufers bei Verstößen gegen die vorstehende Garantie liegt in der Option von symatoys.com.cn, das Produkt gegen ein neues Produkt oder ein generalüberholtes Produkt auszutauschen, das funktional dem Originalprodukt entspricht, oder eine Gutschrift oder Rückerstattung auf den Kaufpreis des Produkts auszustellen. Für alle ersetzten Produkte wird eine Garantie gemäß den hierin festgelegten Bestimmungen gewährt, sofern die Frist, innerhalb derer der Käufer weitere Ansprüche geltend machen kann, auf den Rest der ursprünglichen Frist für das betreffende Produkt oder auf 2-jährige begrenzt ist, je nachdem, welcher Zeitraum länger ist (Die Gewährleistungsfrist wird jedoch während jeder Austauschzeit ausgesetzt)

HAFTUNGSAUSSCHLUSS: DIE GARANTIE UND DIE RECHTSMITTEL SIND AUSSCHLIESSLICH UND ERSETZEN ALLE ANDEREN GARANTIEEN.

UND Symatoys.com.cn SCHLIESST ALLE ANDEREN AUSDRÜCKLICHEN ODER STILLSCHWEIGENDEN GEWÄHRLEISTUNGEN AUS, EINSCHLIESSLICH, ABER NICHT BESCHRÄNKT AUF DEN STILLSCHWEIGENDEN GEWÄHRLEISTUNGEN FÜR MARKTGÄNGIGKEIT UND EIGNUNG FÜR EINEN BESTIMMTEN ZWECK, NICHTVERLETZUNG UND JEDLICHE GEWÄHRLEISTUNGEN, DIE AUS DEM HANDELSKURS, DEM LEISTUNGSKURS UND DER NUTZUNG DES HANDELS ENTSTEHEN.

Symatoys.com.cn ÜBERNIMMT KEINE VERANTWORTUNG FÜR DIREKTE, BESONDERE, NEBEN- ODER FOLGESCHÄDEN, DIE WEGEN VERSTOß GEGEN EINE GEWÄHRLEISTUNG ODER EINE BEDINGUNGEN ODER UNTER ANDEREN RECHTLICHEN THEORIEN ENTSTEHEN, EINSCHLIESSLICH, ABER NICHT BESCHRÄNKT AUF; VERLUST DES NUTZENS; UMSATZVERLUST; VERLUST VON TATSÄCHLICHEN ERWARTETEN GEWINNEN (EINSCHLIESSLICH VERLUST VON GEWINNEN AUS VERTRÄGEN); VERLUST DER VERWENDUNG VON GELD, VERLUST VON VORAUSSICHTLICHEN EINSPARUNGEN; VERLUST VON GESCHÄFTSKOSTEN DER GELEGENHEIT; VERLUST DES GUTEN WILLENS, VERLUST DER EPUTATION; VERLUST VON SCHÄDEN DURCH KOMPROMISSION ODER KORRUPTION VON DATEN; ODER JEDLICHE INDIREKTE ODER FOLGENDE VERLUSTE ODER SCHÄDEN, DIE JEDOCH VERURSACHT WURDEN, EINSCHLIESSLICH DES AUSTAUSCHS VON AUSTRÜTUNG UND EIGENTUM. JEDLICHE KOSTEN FÜR DIE WIEDERHERSTELLUNG ODER WIEDERHERSTELLUNG VON DATEN, DIE IN DEM PRODUKT GESPEICHERT ODER VERWENDET WERDEN, ODER JEDLICHE NICHTBEHALTUNG DER VERTRAULICHKEIT VON INFORMATIONEN, DIE DAS PRODUKT LAGERT.

Einige Staaten erlauben nicht den Ausschluss oder die Beschränkung von Neben- oder Folgeschäden. Daher gilt die oben genannte Einschränkung oder der oben genannte Ausschluss möglicherweise nicht für Sie. Darüber hinaus erlauben einige Staaten keine Einschränkungen hinsichtlich der Dauer einer impliziten Garantie. Daher gilt die oben genannte Einschränkung möglicherweise nicht für Sie.

KOSTENLOSER AUSTAUSCH VON TEILEN FÜR 2-jährige:

Symatoys.com.cn stellt alle Ersatzteile, die für registrierte Fahrzeuge benötigt werden, 2-jährige ab Kaufdatum kostenlos zur Verfügung, mit Ausnahme von Batterien und Motoren, Leiterplatten und Fernbedienug. Es können Versandkosten anfallen. Beschränken Sie die Anforderung eines Teiletyps pro registriertem Fahrzeug (z. B. Registranten haben Anspruch auf einen zusätzlichen Satz Batterien pro registriertem Fahrzeug). Um Ersatzteile anzufordern, senden Sie bitte eine E-Mail an warranty@symatoys.com.cn mit Ihrem Garantiecode, Fahrzeugnamen / Modell, aktuelle Lieferadresse, Kaufdatum und Teiletyp

**ERHALTEN SIE IHREN GARANTIECODE UNTER symatoys.com.cn/pages/warranty-signup
HABEN SIE IHRE BESTELLNUMMER UND / ODER DAS FAHRZEUG UPC BEREIT**



Bei dieser Drohne handelt es sich um ein Luftfahrzeug.
 Es gilt das Luftfahrtrecht.

Als Drohnenpilot tragen Sie die Verantwortung für die Sicherheit während des Fluges Ihrer Drohne.

Vor Flugbeginn müssen Sie Folgendes sicherstellen

- ✓ Stellen Sie sicher, dass sich die Person, der die Drohne gehört, bei der zuständigen nationalen Behörde registriert (sofern dies noch nicht geschehen ist).
- ✓ Stellen Sie sicher, dass die Registrierungsnummer sichtbar an der Drohne angebracht ist.
- ✓ Lesen Sie die Anweisungen des Herstellers.



Informieren Sie sich über den
 Registrierungsvorgang und
 darüber, an welchen Orten
 Flüge erlaubt sind:
www.easa.europa.eu/drones/NAA





DAS SOLLTEN SIE TUN



Sorgen Sie für angemessenen Versicherungsschutz.



Informieren Sie sich über Flugverbotszonen und jegliche Beschränkungen in dem Gebiet, in dem Sie die Drohne betreiben wollen.



Halten Sie die Drohne stets in Sichtweite.



Halten Sie mit Ihrer Drohne einen angemessenen Sicherheitsabstand zu Menschen und Tieren sowie zu anderen Luftfahrzeugen ein.



Benachrichtigen Sie umgehend die Luftfahrtbehörde Ihres Landes, wenn Ihre Drohne an einem Unfall beteiligt ist, bei dem eine Person schwere oder tödliche Verletzungen erleidet, oder wenn ein bemanntes Luftfahrzeug beeinträchtigt wurde.



Setzen Sie Ihre Drohne nur im Rahmen der in den Anweisungen des Herstellers festgelegten Bedingungen ein.

DAS SOLLTEN SIE NICHT TUN



Lassen Sie Ihre Drohne nicht über Menschenansammlungen steigen.



Lassen Sie Ihre Drohne nicht höher als 120 m über den Boden steigen.



Betreiben Sie Ihre Drohne nicht in der Nähe von Luftfahrzeugen, Flughäfen und Helipads oder an Orten, an denen Rettungsmaßnahmen durchgeführt werden.



Achten Sie die Privatsphäre anderer Menschen.



Sie dürfen ohne das Einverständnis anderer Personen Fotografien, Videos oder Tonaufnahmen weder absichtlich anfertigen noch diese veröffentlichen.



Verwenden Sie Ihre Drohne weder für den Transport gefährlicher Güter noch für den Abwurf von Materialien.



Modifizieren Sie Ihre Drohne nicht. Sie dürfen nur vom Drohnenhersteller empfohlene Software auf die Drohne laden.

