

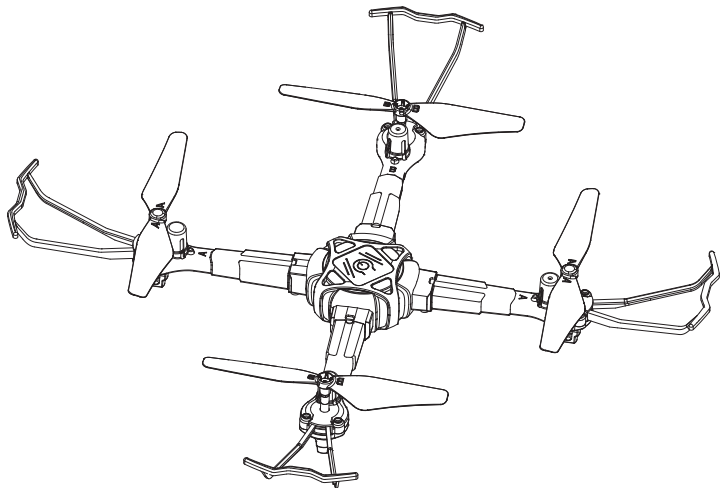

## X440 Remote Control Drone



User manual V1.0



## Contents

EN	ENGLISH INTRODUCTION .....	1-24
----	----------------------------	------

# Contents

<b>1.0 Important Safety Information</b> .....	2
<b>2.0 Product Description</b> .....	4
2.1 Specifications .....	4
2.2 Drone Diagram .....	5
2.3 Remote Control Diagram .....	5
<b>3.0 Product Assembly</b> .....	6
3.1 Propeller Installation .....	6
3.2 Propeller Guard Installation .....	6
3.3 Drone Arm Installation .....	7
3.4 Drone Battery Charging .....	8
3.5 Remote Control Use .....	9
<b>4.0 Flight Guide</b> .....	9
4.1 Flight Preparation .....	9
4.2 Flight Control .....	11
4.3 Flight Mode .....	12
4.4 Smart Flight Feature .....	13
4.5 Product Feature .....	17
<b>5.0 Troubleshooting</b> .....	18
<b>6.0 Contact Us</b> .....	19
<b>7.0 Product Accessories</b> .....	19
<b>8.0 Exploded View</b> .....	20
<b>9.0 Warranty</b> .....	22

# 1.0 Important Safety Information

Thank you for purchasing this SYMA product. To ensure that you operate the drone correctly and conveniently, please read these instructions carefully before first use and store them safely for future reference.

1. To protect the legitimate rights and interests of users, please be sure to read the contents of this manual carefully before using this product.
2. When using this product, please be sure to strictly observe and perform the requirements, including but not limited to the instructions and safety guidelines. For any personal injury, accident, property loss, legal dispute, or any other adverse event causing a conflict of interest resulting from the use of the product or any irresistible factors that violate the safety instructions, the user shall bear the related responsibilities and losses. Syma will not take any responsibility.
3. Once you start using the product. You are deemed to have read, understood, recommended, and accepted the terms and contents of the instructions (including disclaimers, safety instructions, warning instructions, etc) included with this product.
4. In case you are having challenges with any aspect of the product, may it be operation or maintenance, please get in touch with our customer service directly.

## Safety Guidelines

1. Please store the smaller-sized drone accessories in places that are out of reach of children.
2. For all first-time flights, the left joystick must be slowly pushed up in order to prevent the drone from ascending too fast to avoid unnecessary collision and possible damage and injury.
3. When the flight is ended, first turn off the power of the remote control. Then turn off the power of the drone.
4. Avoid placing the batteries in places with high temperatures and exposure to heat.
5. Take extra precautions to ensure that the drone is at a minimum distance of 15 feet from the pilot, other people, and animals in order to prevent bodily injury during flight operations. A minimum separation distance of 20 cm must be maintained between the user's body and the device under normal use conditions.
6. Children under the age of 8 must be instructed in the correct and safe operation of the drone by an adult.
7. Children must be under adult supervision when using this drone.
8. Non-rechargeable batteries are not to be recharged; Batteries are to be inserted with the correct polarity; Different types of batteries or new and used batteries must not be mixed.
9. The supply terminals can not be short-circuited.
10. Discharge the battery to 40%-50% (On a full charge, fly for half of the total flight time) if it is not used for 10 days or more, this can greatly extend the battery life.

11. Please keep a safe distance from the spinning propellers to avoid injury.
12. To ensure the electromagnetic environment requirement of the aviation radio (station), using remote controls in the zone, which is in a radius of about 5000m zones from the circle center of the airport runway, is forbidden. All users also should abide by the radio regulation set forth by the government and regulatory agencies including the duration and area.
13. Only uses the recommended transformer for the model, and the transformer is not a toy. Check the cord, plug, enclosure, and other parts of the transformer regularly. If any damages have been discovered, please immediately stop using it, until it is completely repaired.
14. Never look steadily at the laser beam since the laser radiation.
15. NOTE: Assemble the drone under adult supervision.
16. The pilot is responsible for the safe operation and safe distance from uninvolved persons and property on the ground and from other airspace users and shall never fly the drone above crowds (> 12 persons).
17. The packing has to be kept since it contains important information.
18. It is strongly recommended to fly in areas without airflow. Do not fly in areas with an air conditioner/electric fan or table lamp, or other electrical equipment that may be easily damaged.
19. Use only the supplied charging cable.
20. Chargers used with the drone should be examined regularly, such as the cord, plug, enclosures, and other parts. In case of any damages are found, please stop using it unless it is repaired or replaced.
21. Do not touch the rotating rotor, avoid loose clothing or hair that could be caught in the rotor, and do not fly near the face.

## Repair and maintenance

1. Use a dry and soft cloth to clean the product.
2. Do not expose the product to extreme heat or direct sunlight.
3. Do not immerse the product in water as this may damage the electrical components.
4. Please check the blades, motors, and batteries regularly. In case of any damage is found, please stop using it unless it is repaired or replaced.

## 2.0 Product Description

### 2.1 Specifications

Drone	
Brand Name	SYMA
Model/ITEM NO.	X440
Drone weight	about 77g
Drone size	275x275x52mm
Range	30m
Motor	ø7
Battery capacity	3.7V 400mAh
Charging time	about 60 minutes
Flight time	about 8 minutes

Remote control	
Operating frequency	2.4 GHz
Remote control battery	4 X1.5V"AAA"(Not included)

Package contents	
Drone	1
Remote control	1
USB charging cable	1
Clockwise/counterclockwise propellers	2 (A/B)
Propeller guard	4
Screwdriver	1
Instructions	1

## 2.2 Drone Diagram

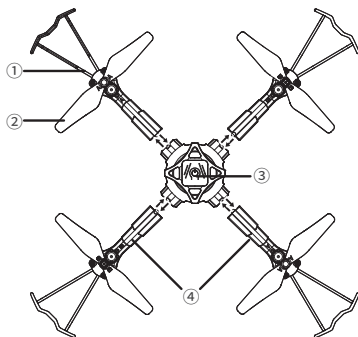

- ① Propeller guard
- ② Propeller
- ③ Power switch
- ④ Arm

## 2.3 Remote Control Diagram

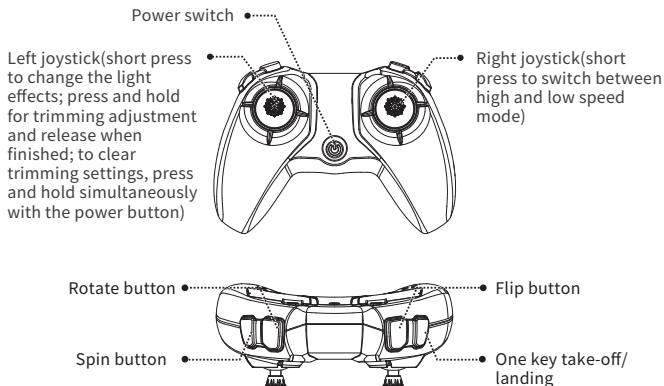



## 3.0 Product Assembly

### 3.1 Propeller Installation

Detaching the propellers

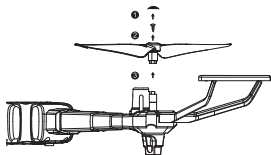

Remove the propeller caps and screws in the direction of the arrow, and then detach the propellers.

Installing the propellers

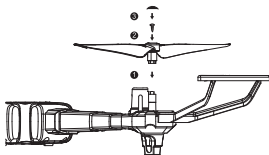

Place the propellers on the arm in the direction of the arrow, tighten the screws then place the propeller caps.

Refer to the figure, install the label "A" propeller and label "B" propeller in the corresponding positions, and use a screwdriver to tighten the screws.

#### Note:

1. Please make sure that the forward and reverse propellers are installed in the correct position. If the installation is incorrect, the drone will not be able to fly normally.
2. Since the propeller is thin, please be careful when installing them to prevent accidental scratches.
3. Please use the propellers provided by our manufacturer.
4. The propellers are consumables, if necessary, please purchase additional accessories.

### 3.2 Propeller Guard Installation

Insert the guard into the arm in the direction of the arrow.

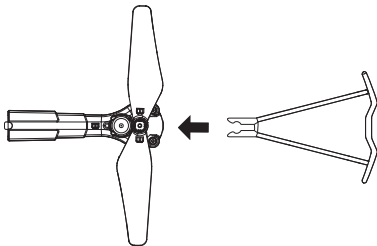

### 3.3 Drone Arm Installation

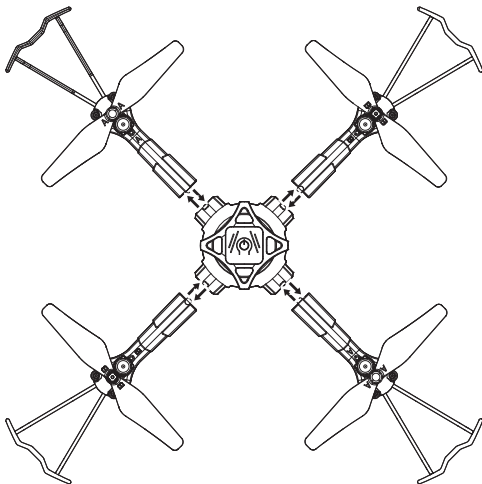

Removing the arm: Press the lock on the bottom of the aircraft and take out the arm in the direction of the arrow.

Installing the arm: Insert the arm into the aircraft in the direction of the arrow, and install it in place when you hear a click.

**Note:**

Arm A1, A2, B1, B2 must correspond to A1, A2, B1, B2 on the aircraft.

### 3.4 Drone Battery Charging

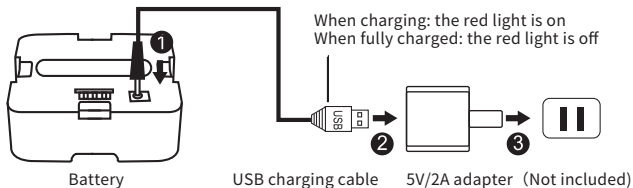
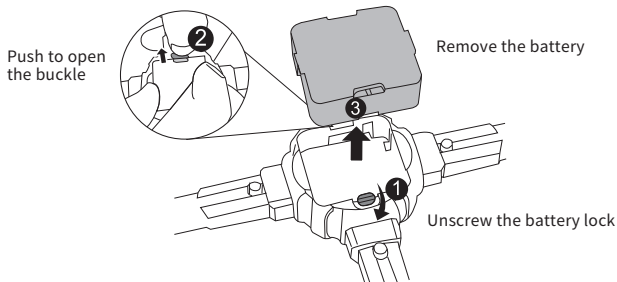

#### **Note:**

- \* Charge the drone with the USB charging cable that came with the product.
- \* The battery will take longer to charge when you use an adapter with a smaller rated current.

#### **Important: Battery Charging Information**

1. Rechargeable batteries should only be charged under adult supervision.
2. Caution: Risk of explosion if the battery is replaced with incorrect ones. Please dispose of the batteries according to the instructions.
3. Don't use or place batteries near heat sources such as fires or heaters.
4. After flying, do not charge the battery at once to avoid the battery overheating to cause a fire, make sure it cools down before charging.
5. Don't hit or drop the battery when charging to avoid an internal short circuit.
6. Only use the supplied charging cable for charging. If the battery is aging, please replace it with a new battery in time.
7. After fully charged, please remove the adapter in time, otherwise the battery will be discharged and recharged, which will shorten the battery life.
8. The toy is only to be connected to Class II equipment bearing the symbol:



## 3.5 Remote Control Use

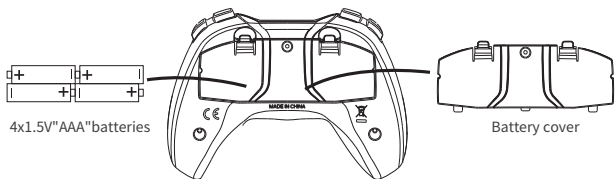

Remote control battery installation: Open the battery cover on the back of the remote control, and install 4\*AAA batteries correctly according to the electrode instructions of the battery box(battery needs to be purchased separately)

### **Note:**

1. When installing the battery, please make sure that the polarity of the battery matches the polarity of the battery box. Batteries must not be installed with reversed polarity.
2. Please do not use new and old batteries together.
3. Please do not use different types of batteries together.
4. Do not use rechargeable batteries.

## 4.0 Flight Guide

### 4.1 Flight Preparation

Pairing the drone with the remote control

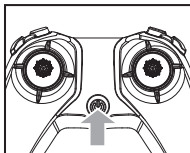

1. Turn on the power switch of the remote control.



2. Press and hold the power switch on the drone for 2 seconds to switch on the drone.

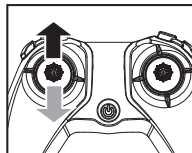

3. Push the left joystick (throttle) fully up and down. The indicators on the drone and remote will change from flashing to solid to indicate that the drone is in flight-standby mode.

## Level calibration

Place the drone on a flat surface and move the left and right joysticks to the lower right corner for approximately 3 seconds. The indicator will flash rapidly and then turn solid to indicate that the calibration process is complete.

The drone cannot be calibrated if the angle of inclination is greater than 10 degrees.

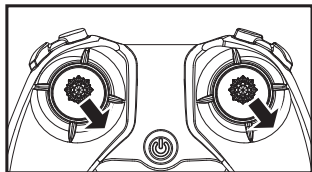

## Turning the drone on

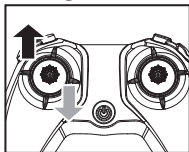

Method one

Push the left joystick fully up and return to the center. The propeller will begin to rotate slowly.

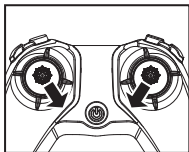

Method two

Push the left and right joysticks downward in a V shape for 2 seconds. The propeller will begin to rotate slowly.

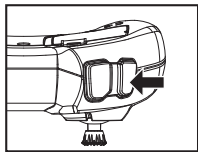

Method three

Press the one key take-off/landing button. The propeller will begin to rotate slowly then the drone will automatically take off and hover at a fixed height.

## Turning the drone off

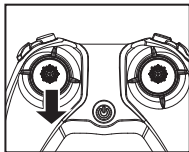

Method one

Push the left joystick downward for 2-3 seconds to switch the drone off.

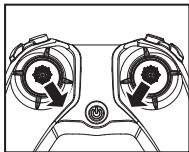

Method two

Push the left and right joysticks downward in a V shape for 2 seconds to switch the drone off.

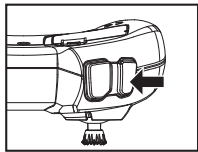

Method three

Press the one key take-off/landing button. The drone will slowly descend to the ground and switch off automatically.

### Note:

1. The drone will switch off automatically if its angle of inclination exceeds 90 degrees.
2. If the drone is flown out of range from the remote control, the drone indicator light will start to flash and the drone will land slowly.
3. If the remote control suddenly turns off or runs out of power during flight, the drone will automatically land and come to a stop. If the remote control is turned back on during this process, you will be able to control the aircraft again.

## 4.2 Flight Control

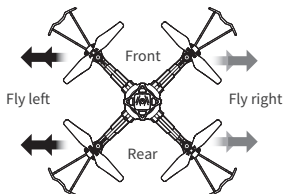
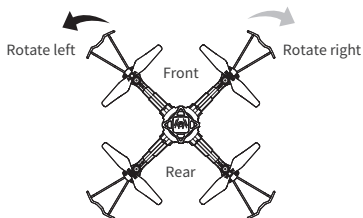
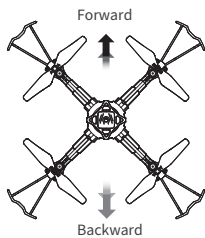
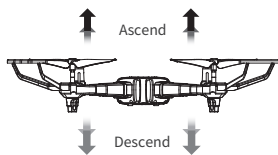

## 4.3 Flight Mode

### Trimming

#### Trimming forward and backward

When the drone is hovering in the air, when it drifts forward or backward automatically, you can press and hold the trim button and push the right joystick in the backward or forward direction to adjust until the drone is stable and then release it.

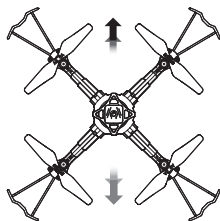
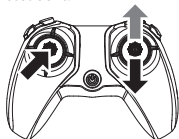

#### Trimming left and right

When the drone is hovering in the air, when it automatically drifts to the left or right, you can press and hold the trim button and push the right joystick to the right or left direction to adjust, until the drone is stable, you can release the trim button.

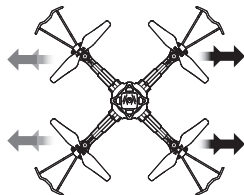

#### Trimming left and right rotation

When the drone hovers in the air, it can automatically rotate to the left or right. When flying, you can press and hold the trim button and push the left joystick to the right or left direction for adjustment. Until the drone is stable, you can release the trim button.

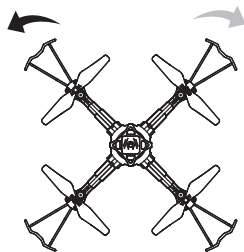
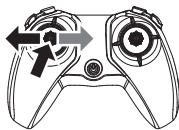

## High/low speed modes

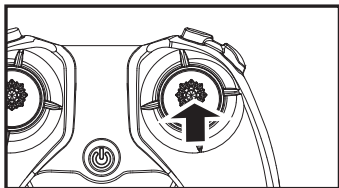

Short press the right joystick to switch between high speed mode and low speed mode.

1. The default is low speed mode when the power is on.

2. The remote control emits two beeps for high speed mode and one beep for low speed mode.

## 4.4 Smart Flight Feature

### Flip function

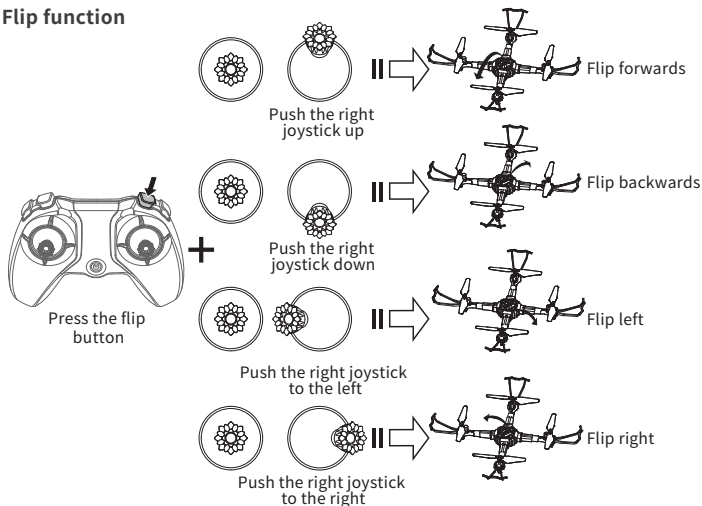



## Corner flip function

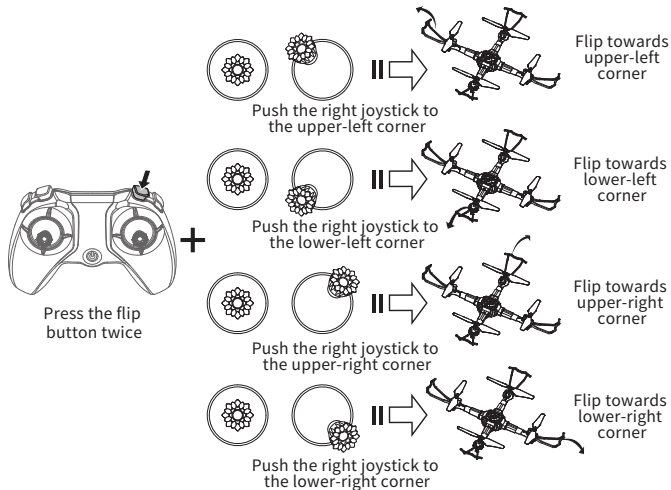

### **⚠ Note:**

For best results, fully charge the battery before performing stunt flip manoeuvres.

## Rotate function

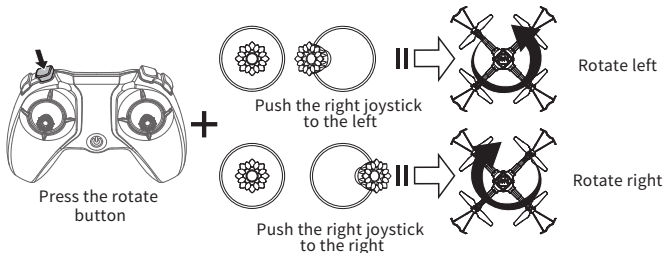

## Rotate and return to position function

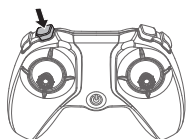

Press the rotate button twice



Push the right joystick to the left



Rotate left and return to position



Push the right joystick to the right

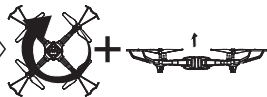

Rotate right and return to position

## Spin function



Press the spin button



Push the right joystick to the left

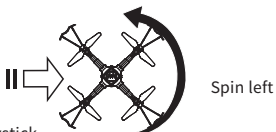

Spin left



Push the right joystick to the right



Spin right

## Rotate and spin function



Press the spin button twice



Push the right joystick to the left

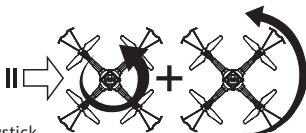

Rotate and spin left



Push the right joystick to the right

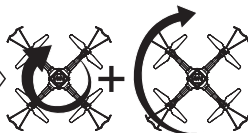

Rotate and spin right

## Light controls

The start-up colourful lights default to a gradual change. Press the left joystick or right joystick to left and right during standby mode to change the colourful lights into seven cycles. Press the left joystick during flight to change the colourful lights. Seven times for a cycle.

## One key take-off/landing

1. When the drone is in standby mode, press the one key takeoff/landing button, the drone will automatically take off and hover at a height of 1.5 meters.
2. When the drone is in flight, press the one key takeoff/landing button and the drone will automatically land on the ground.

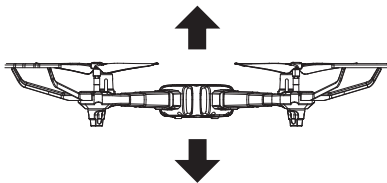
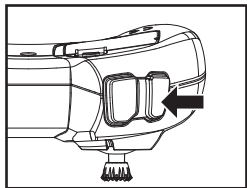

## Altitude hold

When releasing the left joystick (throttle) after controlling the drone to ascend/descend, the drone will continue to hover at the current height.

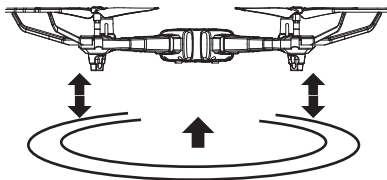

## 4.5 Product Feature

### Undervoltage protection

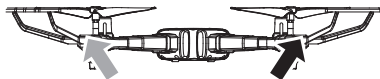

When the two indicators on the rear of the drone start to flash, it means that the power of the drone is low. At this time, please control the drone to return.

### Overcurrent protection

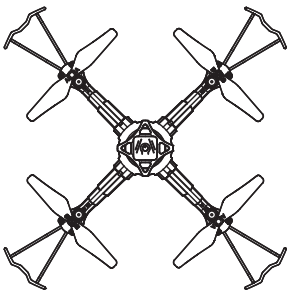

If the drone's blades collide with another object or become stuck, the drone's circuit will engage the overcurrent protection mechanism.

## 5.0 Troubleshooting

Problem	Cause	Solution
After the is powered on/failed to take off, the indicator light keeps flashing rapidly	<ol style="list-style-type: none"> <li>1. The and the remote control are not bound with each other.</li> <li>2. The enters low voltage protection</li> </ol>	<ol style="list-style-type: none"> <li>1. Correctly bind the frequency between the and the remote control. The indicator light keeps on with the successful frequency bind.</li> <li>2. The battery voltage of the is too low, please fully charge the battery</li> </ol>
Fly sideways when hovering	No horizontal calibration	Re-level calibration, place the on a horizontal surface, and push the left and right push sticks of the remote control to the lower right corner for about 3 seconds. The indicator light on the flashes quickly and then turns normal on, indicating that the calibration is successful.
Unstable fixed height/movement up and down	<ol style="list-style-type: none"> <li>1. No horizontal calibration</li> <li>2. Unstable air pressure in bad weather conditions</li> <li>3. Cluttered gyroscope data due to violent collision</li> </ol>	<ol style="list-style-type: none"> <li>1. Re-level calibration, place the on a horizontal surface, and push the left and right push sticks of the remote control to the lower right corner for about 3 seconds. The indicator light on the flashes quickly and then turns normal on, indicating that the calibration is successful.</li> <li>2. Try to avoid flying in bad weather and use it in a windless environment indoors</li> <li>3. Re-level calibration and operate according to point 1</li> </ol>
Motor not working	Check the motor for foreign objects (eg: hair, sand)	Regular inspection and cleaning
Remote control not working	<ol style="list-style-type: none"> <li>1. Beyond the remote control distance</li> <li>2. Low battery of the remote control</li> </ol>	<ol style="list-style-type: none"> <li>1. Within the controllable flight range</li> <li>2. Replace the remote control battery and install it with correct polarity.</li> </ol>
Unable to bind frequency	Check the battery of helicopter and remote control	Charge the , or replace the battery of the remote control with the correct installation
Violent vibration	Check whether the fan blade is installed correctly or the fan blade is damaged	The fan blade is deformed, replace the fan blade and install the front and back fan blades correctly

## 6.0 Contact Us

Please do not hesitate to contact us if you need any further support.

✉ warranty@symatoys.com.cn  
☎ +1 718-312-0558(US)  
+44 (0)7723708421(UK)  
+4933545519201(DE)



🗨 For online support, please scan this code with Facebook Messenger

## 7.0 Product Accessories



Arm A



Arm B



Propeller



Remote control



Battery

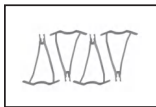

Propeller guard



Propeller cap

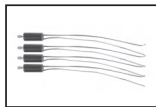

Motor



USB Charging  
Cable

## 8.0 Exploded View

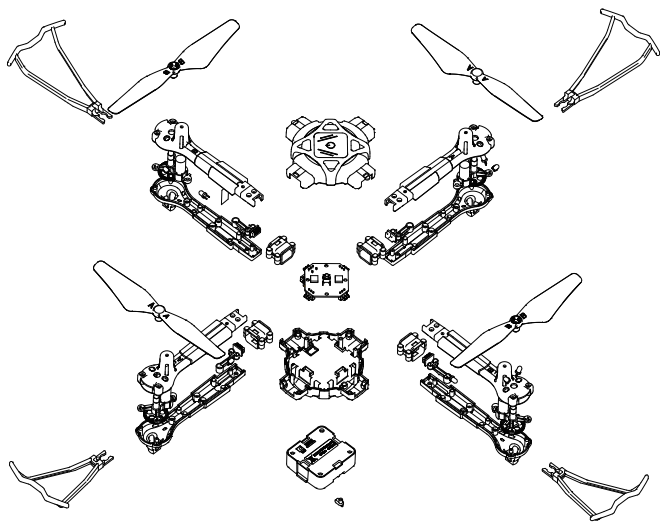

Warning: Changes or modifications to this unit not expressly approved by the party responsible for compliance could void the user's authority to operate the equipment.

#### FCC Notice.

Any Changes or modifications not expressly approved by the party responsible for compliance could void the user's authority to operate the equipment.

This device complies with part 15 of the FCC Rules.

Operation is subject to the following two conditions:

1. This device may not cause harmful interference, and
2. This device must accept any interference received, including interference that may cause undesired operation.

NOTE: This equipment has been tested and found to comply with the limits for a Class B digital device, pursuant to Part 15 of the FCC Rules. These limits are designed to provide reasonable protection against harmful interference in a residential installation. This equipment generates, uses and can radiate radio frequency energy and, if not installed and used in accordance with the instructions, may cause harmful interference to radio communications.

However, there is no guarantee that interference will not occur in a particular installation. If this equipment does cause harmful interference to radio or television reception, which can be determined by turning the equipment off and on, the user is encouraged to try to correct the interference by one or more of the following measures:

- Reorient or relocate the receiving antenna.
- Increase the separation between the equipment and receiver.
- Connect the equipment into an outlet on a circuit different from that to which the receiver is connected.
- Consult the dealer or an experienced radio/TV technician for help.

"This device complies with FCC radiation exposure limits set forth for general population (uncontrolled exposure). This device must not be collocated or operating in conjunction with any other antenna or transmitter."

RF frequency band :2408-2472MHZ

Transmitter power : -3.73dBm (Max.)

Product name: [Drone]

Declaration of Conformity Inserts: Hereby, GuangDong SYMA Model Aircraft Industrial Co., Ltd. declares that the radio equipment type helicopter is in compliance with Directive 2014/53/EU. The full text of the EU declaration of conformity is available at the following internet address: <http://www.symatoys.com/down/declaration-of-conformity.html>





## WARRANTY:

LIMITED 2-YEAR WARRANTY AND FREE LIMITED REPLACEMENT PARTS FOR 2-YEARS  
Symatoys.com.cn warrants to the original buyer only that its products will be free from defects in material and workmanship for 2 years from the date upon which the product is shipped, either directly from symatoys.com.cn or from an Authorized Re-seller's location, to the buyer.

The following condition's must to be eligible for warranty coverage:

1. During the warranty period product is used as intended by the manufacturer.
2. The Product has not been disassembled or modified.
3. The labels and serial numbers show no signs of tampering or altering.
4. Buyer has a warranty code obtained by registering their product online prior to making a claim.

EXCEPTIONS: THE LIMITED WARRANTY SHALL NOT APPLY TO:

- Damage caused by normal wear and tear
- Accident, negligence, abuse, misuse, misapplication or willful damage by buyer (or its agents), or acts of nature
- Crash or burning caused by non-manufacturing factors
- Damage caused by authorized modification or disassembly not authorized by the instruction manual
- Damage. caused by incorrect use or operation
- Damage caused by mismatch or misuse of battery or charger
- Failure of the operator to follow the operating instruction or use outside the products operating parameters
- Damage caused by operating the product in or around electromagnetic interference (i.e., radio transmitting tower, high-voltage wire, substation, etc.)
- Damage caused by operating the product where there may be interference caused by other wireless devices
- Operating the product with load capacity in excess of the sale weight listed in the manual
- Operating the product with aged, damaged or unauthenticated third-party components
- Operating the product with a defective battery

### WARRANTY

PROCEDURE: Any claims for breach of the foregoing limited warranty shall only be valid if buyer makes such claim in writing within 2 year of the date of shipment of the product to which the claim. To make a warranty claim, please email at: [warranty@symatoys.com.cn](mailto:warranty@symatoys.com.cn) with your full name. address. phone number, order number. vehicle type. part type and purchase date and product issue.

**LIMITED REMEDY:**

Symatoys.com.cn's sole liability, and buyer's sole remedy for any breach of the foregoing warranty shall be at Symatoys.com.cn's option to exchange the product with a new product or a refurbished product that is functionally equivalent to the original product, or issue a credit or refund to the purchase price the product.

Any replaced products shall be warranted as set forth herein, provided that the period within which buyer may make further claims shall be limited to the remainder of the original period. for the applicable product or 2 years, whichever is longer (although the warranty period shall be suspended during any period of replacement)

**DISCLAIMER:****Haftungsausschluss:**

THE WARRANTY AND REMEDIES ARE EXCLUSIVE AND IN LIEU OF ALL OTHER WARRANTIES. AND Symatoyos.com.cn DISCLAIMS ALL OTHER WARRANTIES, EXPRESS OR IMPLIED, INCLUDING WITHOUT LIMITATION THE IMPLIED WARRANTIES OF MERCHANTABILITY AND FITNESS FOR A PARTICULAR PURPOSE, NON-INFRINGEMENT AND ANY WARRANTIES ARISING OUT OF COURSE OF DEALING, COURSE OF PERFORMANCE AND TRADE USAGE.

Symatoys.com.cn IS NOT RESPONSIBLE FOR DIRECT, SPECIAL, INCIDENTAL OR CONSEQUENTIAL DAMAGES RESULTING FROM ANY BREACH OF WARRANTY OR CONDITION, OR UNDER ANY OTHER LEGAL THEORY. INCLUDING BUT NOT LIMITED TO COSS OF USE; LOSS OF REVENUE; LOSS OF ACTUAL ANTICIPATED PROFITS (INCLUDING LOSS OF PROFITS ON CONTRACTS); LOSS OF THE USE OF MONEY, LOSS OF ANTICIPATED SAVINGS; LOSS OF BUSINESS COSS OF OPPORTUNITY; LOSS OF GOODWILL, LOSS OF EPUTATION; LOSS OF DAMAGE TO COMPROMISE OR CORRUPTION OF DATA; OR ANY INDIRECT OR CONSEQUENTIAL LOSS OR DAMAGE HOWSOEVER CAUSED INCLUDING THE REPLACEMENT OF EQUIPMENT AND PROPERTY. ANY COSTS OF RECOVERING OR REPRODUCING ANY DATA STORED IN OR USED WITH THE PRODUCT OR ANY FAILURE TO MAINTAIN THE CONFIDENTIALITY OF INFORMATION STORED THE PRODUCT.

Some states do not allow the exclusion or limitation of incidental or consequential damages. so the above limitation or exclusion may not apply to you. In addition, some states do not allow limitations on how long an implied warranty lasts. so the above limitation may not apply to you.

**FREE REPLACEMENT PARTS FOR 2 YEARS:** Symatoys.com.cn shall also make available any spare part needed for registered vehicles free of charge for 2 years from the date of purchase, with the exception of batteries, motors, and transmitters. Shipping charges may apply Limit one part type request per registered vehicle (e.g., registrants are entitled to one extra set of batteries per registered vehicle). To request spare parts, please email at: warranty@symatoys.com.cn with your warranty code, vehicle name/model, current shipping address, purchase date, and part type.

**GET YOUR WARRANTY CODE AT [symatoys.com.cn/pages/warranty-signup](https://www.symatoys.com.cn/pages/warranty-signup)  
HAVE YOUR ORDER NUMBER AND PRODUCT MODEL READY**

European Representative:  
CET PRODUCT SERVICE LTD.  
Osterholzallee 144  
71636 Ludwigsburg Germany  
Phone: +4971416432236  
E-mail: info.cetservice@gmail.com

British Representative:  
CET PRODUCT SERVICE LTD.  
Beacon House Stokenchurch Business Park,  
Ibstone Rd, Stokenchurch  
High Wycombe HP14 3FE UK  
Tel: +447419325266  
E-mail: info.cetservice@gmail.com

United States Representative:  
Duvin Trade Inc  
5800 Wood Sorrel Dr, Littleton, Co, 80123, United States  
Phone: 718-312-0558  
E-mail: usa@symatoys.com

Manufacturer: GUANGDONG SYMA MODEL AIRCRAFT INDUSTRIAL CO., LTD  
Address: NO.2 WEST XINGYE ROAD LAIMEI INDUSTRIAL AREA CHENG HAI , Shantou, China  
Postal Code: 515800

☎ +1 718-312-0558 +44(0)7723708421(UK) +49 335-4551-9201(DE)  
✉ usa@symatoys.com(US) eu@symatoys.com(EU)  
🌐 <https://www.symatoys.com.cn>

The company has the right of final interpretation of this user manual.

Made in china



## Contents

DE	DEUTSCH EINFÜHRUNG .....	25-49
----	--------------------------	-------

# Inhalt

<b>1.0 wichtiger Sicherheitshinweis</b> .....	26
<b>2.0 Produktbeschreibung</b> .....	28
2.1 Spezifikationen .....	28
2.2 Drohnendiagramm .....	29
2.3 Fernsteuerungsdiagramm .....	29
<b>3.0 Produktmontage</b> .....	30
3.1 Propellerinstallation .....	30
3.2 Installation des Propellerschutzes .....	30
3.3 Installation des Drohnenarms .....	31
3.4 Aufladen der Drohnenbatterie .....	32
3.5 Verwendung der Fernbedienung .....	33
<b>4.0 Flugführer</b> .....	33
4.1 Flugvorbereitung .....	33
4.2 Flugkontrolle .....	35
4.3 Flugmodus .....	36
4.4 Smart Flight-Funktion .....	37
4.5 Produkteigenschaft .....	41
<b>5.0 Fehlerbehebung</b> .....	42
<b>6.0 Kontaktiere uns</b> .....	43
<b>7.0 Produktzubehör</b> .....	43
<b>8.0 Explosionsansicht</b> .....	44
<b>9.0 Garantie</b> .....	46

# 1.0 Wichtige Sicherheitsinformationen

Vielen Dank für den Kauf dieses SYMA-Produkts. Um sicherzustellen, dass Sie die Drohne richtig und bequem bedienen, lesen Sie bitte diese Anleitung vor dem ersten Gebrauch sorgfältig durch und bewahren Sie sie zum späteren Nachschlagen sicher auf.

1. Um die berechtigten Rechte und Interessen der Benutzer zu schützen, lesen Sie den Inhalt dieses Handbuchs bitte sorgfältig durch, bevor Sie dieses Produkt verwenden.
2. Achten Sie bei der Verwendung dieses Produkts darauf, die Anforderungen strikt einzuhalten und auszuführen, einschließlich, aber nicht beschränkt auf die Anweisungen und Sicherheitsrichtlinien. Für Personenschäden, Unfälle, Sachschäden, Rechtsstreitigkeiten oder andere nachteilige Ereignisse, die einen Interessenkonflikt verursachen, die sich aus der Verwendung des Produkts oder unwiderstehlichen Faktoren ergeben, die gegen die Sicherheitsanweisungen verstoßen, trägt der Benutzer die damit verbundenen Verantwortlichkeiten und Verluste. Syma übernimmt keine Verantwortung.
3. Sobald Sie mit der Verwendung des Produkts beginnen. Es wird davon ausgegangen, dass Sie die Bedingungen und den Inhalt der Anweisungen (einschließlich Haftungsausschlüsse, Sicherheitshinweise, Warnhinweise usw.), die diesem Produkt beiliegen, gelesen, verstanden, empfohlen und akzeptiert haben.
4. Falls Sie Probleme mit irgendeinem Aspekt des Produkts haben, sei es Betrieb oder Wartung, wenden Sie sich bitte direkt an unseren Kundendienst.

## Sicherheitsrichtlinien

1. Bitte bewahren Sie das kleinere Drohnenzubehör an Orten auf, die für Kinder unzugänglich sind.
2. Bei allen Erstflügen muss der linke Joystick langsam nach oben gedrückt werden, um zu verhindern, dass die Drohne zu schnell aufsteigt, um unnötige Kollisionen und mögliche Schäden und Verletzungen zu vermeiden.
3. Wenn der Flug beendet ist, schalten Sie zuerst die Stromversorgung der Fernbedienung aus. Schalten Sie dann die Stromversorgung der Drohne aus.
4. Vermeiden Sie es, die Batterien an Orten mit hohen Temperaturen und Hitzeeinwirkung aufzubewahren.
5. Treffen Sie zusätzliche Vorkehrungen, um sicherzustellen, dass sich die Drohne in einem Mindestabstand von 15 Fuß zum Piloten, anderen Personen und Tieren befindet, um Körperverletzungen während des Flugbetriebs zu vermeiden. Unter normalen Nutzungsbedingungen muss zwischen dem Körper des Benutzers und dem Gerät ein Mindestabstand von 20 cm eingehalten werden.
6. Kinder unter 8 Jahren müssen von einem Erwachsenen in die richtige und sichere Bedienung der Drohne eingewiesen werden.
7. Kinder müssen bei der Verwendung dieser Drohne unter Aufsicht eines Erwachsenen sein.
8. Nicht wiederaufladbare Batterien dürfen nicht wieder aufgeladen werden; Batterien sind polrichtig einzulegen; Unterschiedliche Batterietypen oder neue und gebrauchte Batterien dürfen nicht gemischt werden.
9. Die Versorgungsklemmen dürfen nicht kurzgeschlossen werden.
10. Entladen Sie den Akku auf 40 % - 50 % (fliegen Sie bei voller Ladung die Hälfte der gesamten Flugzeit), wenn er 10 Tage oder länger nicht verwendet wird, kann dies die Lebensdauer des Akkus erheblich verlängern.

11. Bitte halten Sie einen sicheren Abstand zu den sich drehenden Propellern, um Verletzungen zu vermeiden.
12. Um die Anforderungen an die elektromagnetische Umgebung des Flugfunks (Station) zu gewährleisten, ist die Verwendung von Fernbedienungen in der Zone, die sich in einem Umkreis von etwa 5000 m Zonen um den Kreismittelpunkt der Start- und Landebahn des Flughafens befindet, verboten. Alle Benutzer sollten sich auch an die von der Regierung und den Regulierungsbehörden festgelegten Funkvorschriften halten, einschließlich der Dauer und des Bereichs.
13. Verwendet nur den empfohlenen Transformator für das Modell, und der Transformator ist kein Spielzeug. Überprüfen Sie regelmäßig das Kabel, den Stecker, das Gehäuse und andere Teile des Transformators. Sollten Schäden festgestellt werden, stellen Sie bitte sofort die Verwendung ein, bis es vollständig repariert ist.
14. Schauen Sie seit der Laserstrahlung niemals direkt in den Laserstrahl.
15. HINWEIS: Bauen Sie die Drohne unter Aufsicht eines Erwachsenen zusammen.
16. Der Pilot ist für den sicheren Betrieb und Sicherheitsabstand zu unbeteiligten Personen und Sachen am Boden sowie zu anderen Luftraumnutzern verantwortlich und darf die Drohne niemals über Menschenansammlungen (> 12 Personen) fliegen.
17. Die Verpackung ist aufzubewahren, da sie wichtige Informationen enthält.
18. Es wird dringend empfohlen, in Bereichen ohne Luftströmung zu fliegen. Fliegen Sie nicht in Bereichen mit einer Klimaanlage/einem elektrischen Ventilator oder einer Tischlampe oder anderen elektrischen Geräten, die leicht beschädigt werden können.
19. Verwenden Sie nur das mitgelieferte Ladekabel.
20. Ladegeräte, die mit der Drohne verwendet werden, sollten regelmäßig überprüft werden, wie Kabel, Stecker, Gehäuse und andere Teile. Falls Schäden festgestellt werden, verwenden Sie es bitte nicht mehr, es sei denn, es wird repariert oder ersetzt.
21. Berühren Sie nicht den rotierenden Rotor, vermeiden Sie lose Kleidung oder Haare, die sich im Rotor verfangen könnten, und fliegen Sie nicht in die Nähe des Gesichts.

## Reparatur und Wartung

1. Verwenden Sie ein trockenes und weiches Tuch, um das Produkt zu reinigen.
2. Setzen Sie das Produkt keiner extremen Hitze oder direkter Sonneneinstrahlung aus.
3. Tauchen Sie das Produkt nicht in Wasser, da dies die elektrischen Komponenten beschädigen kann.
4. Bitte überprüfen Sie regelmäßig die Klingen, Motoren und Batterien. Falls ein Schaden festgestellt wird, verwenden Sie es bitte nicht mehr, es sei denn, es wird repariert oder ersetzt.

## 2.0 Produktbeschreibung

### 2.1 Spezifikationen

#### Drohne

Markenname	SYMA
Modell/ARTIKEL-NR.	X440
Drohnengewicht	etwa 77g
Drohnggröße	275x275x52mm
Reichweite	30m
Motor	ø7
Batteriekapazität	3.7V 400mAh
Ladezeit	etwa 60 Minuten
Flugzeit	etwa 8 Minuten

#### Fernbedienung

Arbeitsfrequenz	2.4 GHz
Batterie der Fernbedienung	4 X1.5V"AAA"(Nicht enthalten)

#### Packungsinhalt

Drohne	1
Fernbedienung	1
USB-Ladekabel	1
Propeller im/gegen den Uhrzeigersinn	2 (A/B)
Propellerschutz	4
Schraubendreher	1
Anweisungen	1



## 2.2 Drohnendiagramm

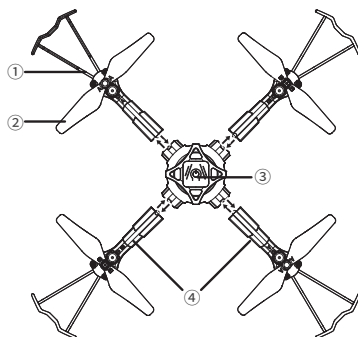

- ① Propellerschutz
- ② Propeller
- ③ Stromschalter
- ④ Arm

## 2.3 Fernsteuerungsdiagramm

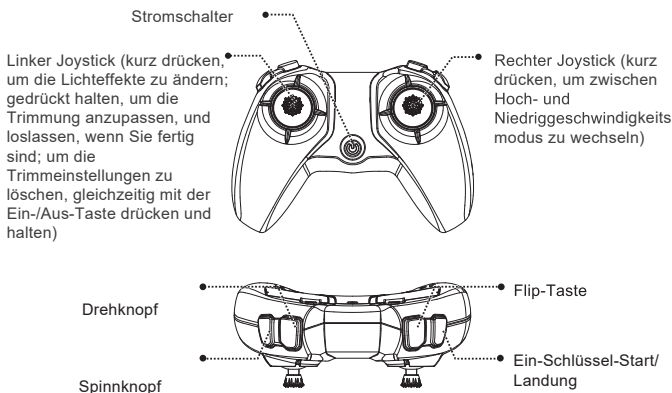

## 3.0 Produktmontage

### 3.1 Propellerinstallation

Lösen der Propeller

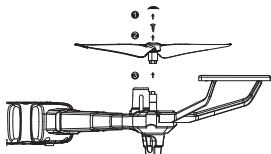

Entfernen Sie die Propellerkappen und Schrauben in Pfeilrichtung und nehmen Sie dann die Propeller ab.

Installieren der Propeller

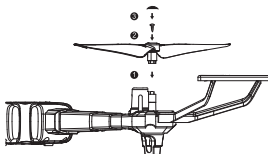

Setzen Sie die Propeller in Pfeilrichtung auf den Arm, ziehen Sie die Schrauben fest und setzen Sie dann die Propellerkappen auf.

Beziehen Sie sich auf die Abbildung, installieren Sie den Propeller mit der Aufschrift "A" und den Propeller mit der Aufschrift "B" an den entsprechenden Stellen und ziehen Sie die Schrauben mit einem Schraubendreher fest.

#### **⚠Achtung:**

1. Bitte stellen Sie sicher, dass die Vorwärts- und Rückwärtspropeller in der richtigen Position installiert sind. Wenn die Installation nicht korrekt ist, kann die Drohne nicht normal fliegen.
2. Da der Propeller dünn ist, seien Sie bitte vorsichtig bei der Installation, um versehentliche Kratzer zu vermeiden.
3. Bitte verwenden Sie die von unserem Hersteller bereitgestellten Propeller.
4. Die Propeller sind Verbrauchsmaterialien, bitte kaufen Sie bei Bedarf zusätzliches Zubehör.

### 3.2 Installation des Propellerschutzes

Führen Sie den Schutz in Pfeilrichtung in den Arm ein.

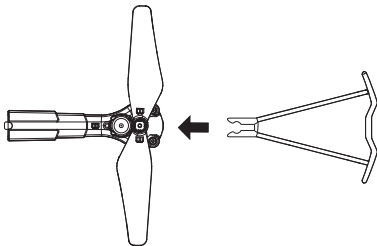

### 3.3 Installation des Drohnenarms

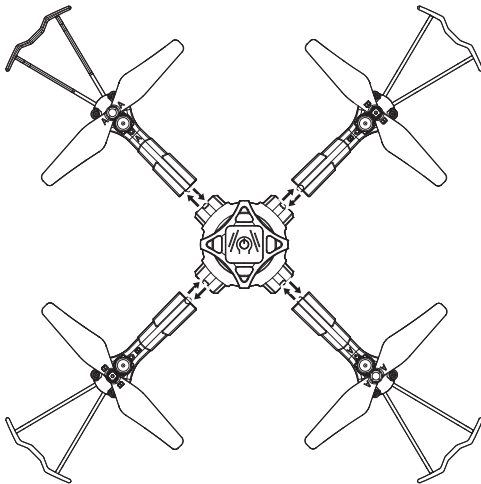

DE

**Abnehmen des Arms:** Drücken Sie auf die Verriegelung an der Unterseite des Flugzeugs und nehmen Sie den Arm in Pfeilrichtung heraus.

**Montage des Arms:** Führen Sie den Arm in Pfeilrichtung in das Fluggerät ein und installieren Sie ihn, wenn Sie ein Klicken hören.

**⚠ Achtung:**

Arm A1, A2, B1, B2 muss A1, A2, B1, B2 im Flugzeug entsprechen.

## 3.4 Aufladen des Drohnenakkus

Zum Öffnen  
der Schnalle  
drücken



Entfernen Sie die Batterie

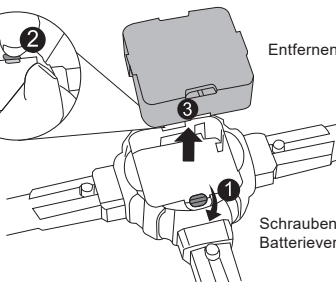

Schrauben Sie die  
Batterieverriegelung ab

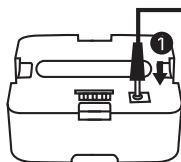

Batterie

Während des Ladevorgangs: Das rote  
Licht leuchtet  
Bei vollständiger Aufladung: Das rote  
Licht ist aus



USB-Ladekabel

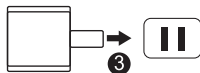

5V/2A-Adapter (nicht im  
Lieferumfang enthalten)

### **Achtung:**

- \* Laden Sie die Drohne mit dem mitgelieferten USB-Ladekabel auf.
- \* Das Aufladen des Akkus dauert länger, wenn Sie einen Adapter mit einem geringeren Nennstrom verwenden.

## Wichtig: Informationen zum Laden des Akkus

1. Wiederaufladbare Batterien sollten nur unter Aufsicht von Erwachsenen geladen werden.
2. Achtung: Explosionsgefahr, wenn die Batterie durch falsche ersetzt wird. Bitte entsorgen Sie die Batterien gemäß den Anweisungen.
3. Verwenden oder platzieren Sie Batterien nicht in der Nähe von Wärmequellen wie Feuer oder Heizungen.
4. Laden Sie den Akku nach dem Fliegen nicht sofort auf, um zu vermeiden, dass der Akku überhitzt und einen Brand verursacht. Stellen Sie sicher, dass er vor dem Laden abgekühlt ist.
5. Stoßen Sie den Akku beim Laden nicht an oder lassen Sie ihn fallen, um einen internen Kurzschluss zu vermeiden.
6. Verwenden Sie zum Laden ausschließlich das mitgelieferte Ladekabel. Wenn der Akku altert, ersetzen Sie ihn bitte rechtzeitig durch einen neuen Akku.
7. Entfernen Sie nach dem vollständigen Aufladen den Adapter rechtzeitig, da sonst der Akku entladen und wieder aufgeladen wird, was die Lebensdauer des Akkus verkürzt.
8. Das Spielzeug darf nur an Geräte der Klasse II angeschlossen werden, die das Symbol tragen:



## 3.5 Verwendung der Fernbedienung

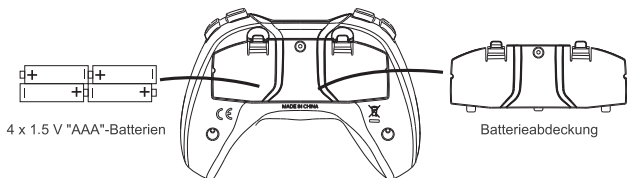

Einsetzen der Batterien in die Fernbedienung: Öffnen Sie die Batterieabdeckung auf der Rückseite der Fernbedienung und legen Sie 4 \* AAA-Batterien korrekt gemäß den Elektrodenanweisungen des Batteriekastens ein (Batterien müssen separat erworben werden).

### **⚠Achtung:**

1. Achten Sie beim Einlegen der Batterie darauf, dass die Polarität der Batterie mit der Polarität des Batteriekastens übereinstimmt. Batterien dürfen nicht verpolt eingebaut werden.
2. Bitte verwenden Sie keine neuen und alten Batterien zusammen.
3. Bitte verwenden Sie keine unterschiedlichen Batterietypen zusammen.
4. Verwenden Sie keine wiederaufladbaren Batterien.

## 4.0 Flugführer

### 4.1 Flugvorbereitung

Koppeln der Drohne mit der Fernbedienung

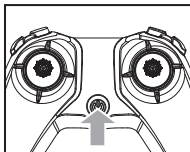

1. Schalten Sie den Netzschalter der Fernbedienung ein.



2. Halten Sie den Netzschalter an der Drohne 2 Sekunden lang gedrückt, um die Drohne einzuschalten.

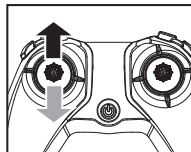

3. Drücken Sie den linken Joystick (Gas) ganz nach oben und unten. Die Anzeigen auf der Drohne und der Fernbedienung wechseln von Blinken zu Dauerlicht, um anzuzeigen, dass sich die Drohne im Flugbereitschaftsmodus befindet.

## Niveaualibrierung

Stellen Sie die Drohne auf eine ebene Fläche und bewegen Sie den linken und rechten Joystick etwa 3 Sekunden lang in die untere rechte Ecke. Die Anzeige blinkt schnell und leuchtet dann dauerhaft, um anzuzeigen, dass der Kalibrierungsvorgang abgeschlossen ist.

Die Drohne kann nicht kalibriert werden, wenn der Neigungswinkel größer als 10 Grad ist.

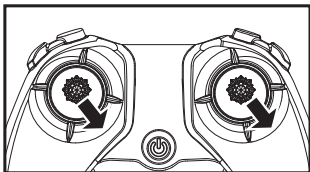

## Einschalten der Drohne

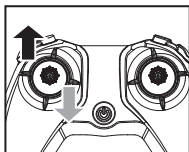

Methode eins

Drücken Sie den linken Joystick ganz nach oben und kehren Sie zur Mitte zurück. Der Propeller beginnt sich langsam zu drehen.

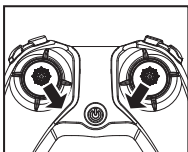

Methode zwei

Drücken Sie den linken und rechten Joystick 2 Sekunden lang V-förmig nach unten. Der Propeller beginnt sich langsam zu drehen.

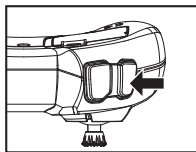

Methode drei

Drücken Sie die Start-/Landetaste mit einer Taste. Der Propeller beginnt sich langsam zu drehen, dann hebt die Drohne automatisch ab und schwebt auf einer festen Höhe.

## Ausschalten der Drohne

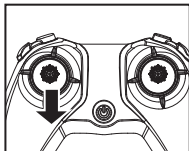

Methode eins

Drücken Sie den linken Joystick für 2-3 Sekunden nach unten, um die Drohne auszuschalten.

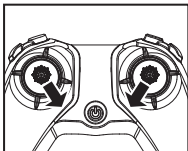

Methode zwei

Drücken Sie den linken und rechten Joystick 2 Sekunden lang V-förmig nach unten, um die Drohne auszuschalten.

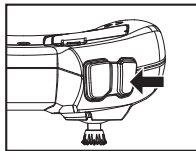

Methode drei

Drücken Sie die Start-/Landetaste mit einer Taste. Die Drohne senkt sich langsam zu Boden und schaltet sich automatisch aus.

### **Achtung:**

1. Die Drohne schaltet sich automatisch ab, wenn ihr Neigungswinkel 90 Grad überschreitet.
2. Wenn die Drohne außerhalb der Reichweite der Fernbedienung geflogen wird, beginnt die Drohnenanzeige zu blinken und die Drohne landet langsam.
3. Wenn sich die Fernbedienung plötzlich ausschaltet oder während des Flugs keinen Strom mehr hat, landet die Drohne automatisch und stoppt. Wenn die Fernbedienung während dieses Vorgangs wieder eingeschaltet wird, können Sie das Fluggerät wieder steuern.

## 4.2 Flugsteuerung

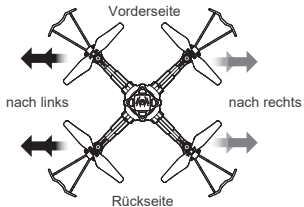
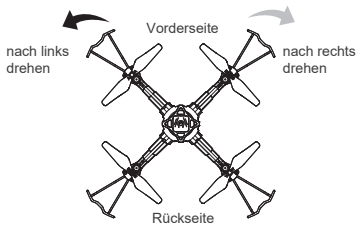
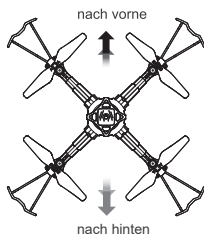
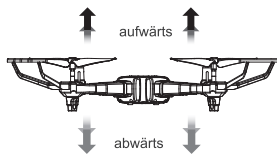

## 4.3 Flugmodus

### Trimmen

#### Trimmen vorwärts und rückwärts

Wenn die Drohne in der Luft schwebt, wenn sie automatisch vorwärts oder rückwärts driftet, können Sie die Trimmaste gedrückt halten und den rechten Joystick nach hinten oder vorne drücken, um die Einstellung vorzunehmen, bis die Drohne stabil ist, und dann loslassen.

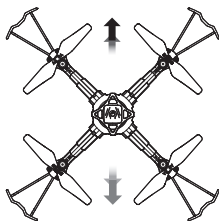
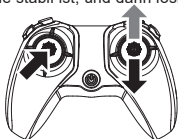

#### Trimmen links und rechts

Wenn die Drohne in der Luft schwebt, wenn sie automatisch nach links oder rechts driftet, können Sie die Trimmaste gedrückt halten und den rechten Joystick nach rechts oder links drücken, um sie anzupassen, bis die Drohne stabil ist, können Sie loslassen die Trimmaste.

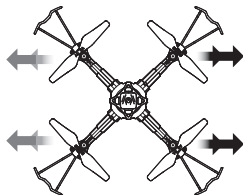

#### Links- und Rechtslauf trimmen

Wenn die Drohne in der Luft schwebt, kann sie sich automatisch nach links oder rechts drehen. Beim Fliegen können Sie die Trimmaste gedrückt halten und den linken Joystick zur Einstellung nach rechts oder links drücken. Bis die Drohne stabil ist, können Sie die Trimmaste loslassen.

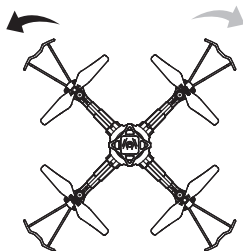



## High/Low-Speed-Modi

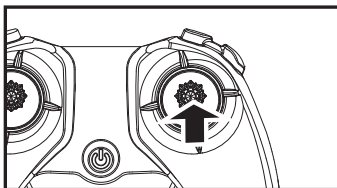

Drücken Sie kurz den rechten Joystick, um zwischen Hochgeschwindigkeitsmodus und Niedriggeschwindigkeitsmodus zu wechseln.

1. Die Standardeinstellung ist der Niedriggeschwindigkeitsmodus, wenn das Gerät eingeschaltet ist.
2. Die Fernbedienung gibt zwei Pieptöne für den Hochgeschwindigkeitsmodus und einen Piepton für den Niedriggeschwindigkeitsmodus aus.

## 4.4 Smart Flight-Funktion

### Flip-Funktion

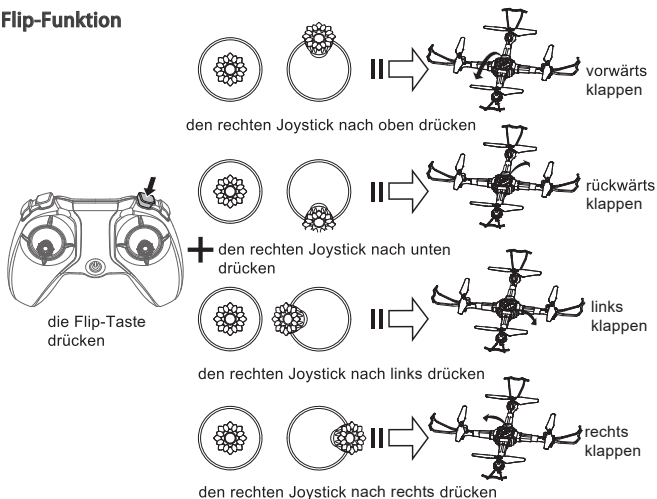

## Corner-Flip-Funktion



die Flip-Taste zweimal drücken

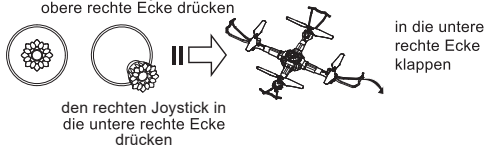
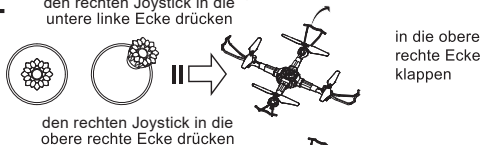
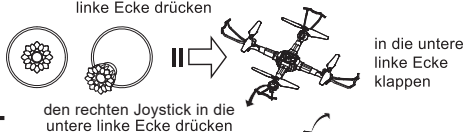
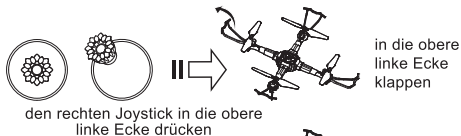

### **Achtung:**

Um optimale Ergebnisse zu erzielen, laden Sie den Akku vollständig auf, bevor Sie Stunt-Flip-Manöver durchführen.

## Drehfunktion



die Drehtaste drücken

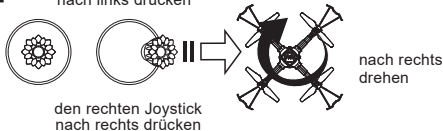
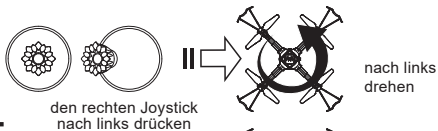

## Drehen und zurück in Position bringen



die Drehtaste zweimal drehen



den rechten Joystick nach links drücken



Nach links drehen und zur Position zurückkehren



den rechten Joystick nach rechts drücken

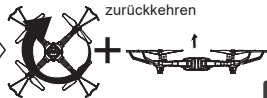

Nach rechts drehen und zur Position zurückkehren

DE

## Spin-Funktion



die Spin-Taste drücken



den rechten Joystick nach links drücken

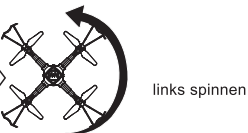

links spinnen



den rechten Joystick nach rechts drücken

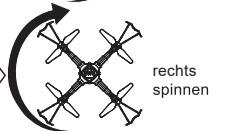

rechts spinnen

## Dreh&Spin-Funktion



die Spin-Taste zweimal drücken



den rechten Joystick nach links drücken

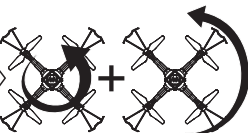

links drehen und spinnen



den rechten Joystick nach rechts drücken

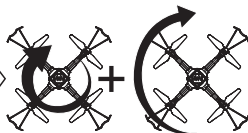

rechts drehen und spinnen

## Lichtsteuerung

Die bunten Startlichter wechseln standardmäßig allmählich. Drücken Sie im Standby-Modus den linken Joystick oder den rechten Joystick nach links und rechts, um die bunten Lichter in sieben Zyklen zu ändern. Drücken Sie während des Fluges den linken Joystick, um die bunten Lichter zu ändern. Sieben Mal für einen Zyklus.

## Ein-Schlüssel-Start/Landung

1. Wenn sich die Drohne im Standby-Modus befindet, drücken Sie die Start-/Landetaste mit einer Taste. Die Drohne hebt automatisch ab und schwebt in einer Höhe von 1,5 Metern.
2. Wenn die Drohne im Flug ist, drücken Sie die Start-/Landetaste mit einer Taste und die Drohne landet automatisch auf dem Boden.

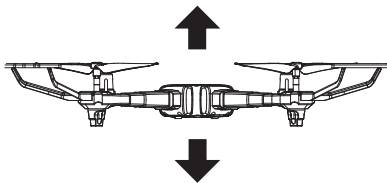
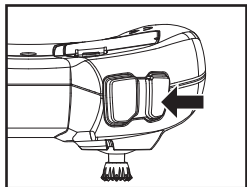

## Höhe halten

Wenn Sie den linken Joystick (Gas) loslassen, nachdem Sie die Drohne zum Steigen/Sinken gesteuert haben, schwebt die Drohne weiterhin auf der aktuellen Höhe.

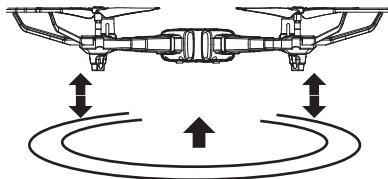

## 4.5 Produktmerkmal

### Unterspannungsschutz

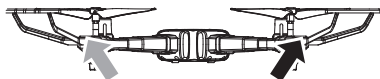

Wenn die beiden Anzeigen auf der Rückseite der Drohne zu blinken beginnen, bedeutet dies, dass die Leistung der Drohne niedrig ist. Steuern Sie zu diesem Zeitpunkt bitte die Drohne, um zurückzukehren.

### Überstromschutz

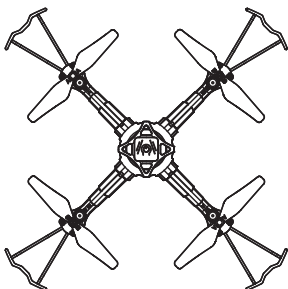

Wenn die Rotorblätter der Drohne mit einem anderen Objekt kollidieren oder stecken bleiben, aktiviert der Schaltkreis der Drohne den Überstromschutzmechanismus.

## 5.0 Fehlerbehebung

Problem	Ursache	Lösung
Nachdem der einge-schaltet/nicht ab-gehoben wurde, blinkt die Kontrollleuchte weiterhin schnell	<ol style="list-style-type: none"> <li>1. die Fernbedienung sind nicht miteinander verbunden.</li> <li>2. Niederspannungsschutz</li> </ol>	<ol style="list-style-type: none"> <li>1. Binden Sie die Frequenz korrekt zwischen dem und der Fernbedienung. Die Kontrollleuchte leuchtet bei erfolgreicher Frequenzbindung weiter.</li> <li>2. Die Batteriespannung ist zu niedrig, bitte laden Sie die Batterie vollständig auf.</li> </ol>
Beim Schweben seitwärts fliegen	Keine horizontale Kalibrierung	<p>Nivellieren Sie die Kalibrierung erneut, stellen Sie den auf eine horizontale Oberfläche und drücken Sie den linken und rechten Steuerknüppel der Fernbedienung etwa 3 Sekunden lang in die untere rechte Ecke. Die Kontrollleuchte am blinkt schnell und leuchtet dann normal auf, um anzuzeigen, dass die Kalibrierung erfolgreich war.</p>
Instabile feste Höhe /Bewegung nach oben und unten	<ol style="list-style-type: none"> <li>1. Keine horizontale Kalibrierung</li> <li>2. Instabiler Luftdruck bei schlechten Wetterbedingungen</li> <li>3. Überladene Gyroskopdaten aufgrund heftiger Kollision</li> </ol>	<ol style="list-style-type: none"> <li>1. Nivellieren Sie die Kalibrierung erneut, stellen Sie den auf eine horizontale Oberfläche und drücken Sie den linken und rechten Steuerknüppel der Fernbedienung etwa 3 Sekunden lang in die untere rechte Ecke. Die Kontrollleuchte am blinkt schnell und leuchtet dann normal auf, um anzuzeigen, dass die Kalibrierung erfolgreich war.</li> <li>2. Vermeiden Sie das Fliegen bei schlechtem Wetter und verwenden Sie es in einer windstillen Umgebung im Innenbereich.</li> <li>3. Kalibrierung neu nivellieren und gemäß Punkt 1 betreiben.</li> </ol>
Motor funktioniert nicht	Prüfen Sie den Motor auf Fremdkörper (zB: Haare, Sand)	Regelmäßige Kontrolle und Reinigung
Fernbedienung funktioniert nicht	<ol style="list-style-type: none"> <li>1. Außerhalb der Reichweite der Fernbedienung</li> <li>2. Schwache Batterie der Fernbedienung</li> </ol>	<ol style="list-style-type: none"> <li>1. Innerhalb des kontrollierbaren Flugbereichs</li> <li>2. Ersetzen Sie die Batterie der Fernbedienung und legen Sie sie mit der richtigen Polarität ein.</li> </ol>
Frequenz kann nicht gebunden werden	Überprüfen Sie die Batterie des Helikopters und der Fernsteuerung	Laden Sie die Batterie, oder ersetzen Sie die Batterie der Fernbedienung mit der richtigen Installation
Heftige Vibration	Prüfen Sie, ob der Lüfterflügel richtig eingebaut ist oder ob der Lüfterflügel beschädigt ist	Das Lüfterblatt ist verformt, ersetzen Sie das Lüfterblatt und installieren Sie die vorderen und hinteren Lüfterblätter korrekt

## 6.0 Kontaktieren Sie uns

Bitte zögern Sie nicht, uns zu kontaktieren, wenn Sie weitere Unterstützung benötigen.

✉ warranty@symatoys.com.cn  
☎ +1 718-312-0558(US)  
+44 (0)7723708421(UK)  
+4933545519201(DE)



🗨 Für Online-Support scannen Sie bitte diesen Code mit Facebook Messenger

DE

## 7.0 Produktzubehör



Arm A



Arm B



Propeller



Fernbedienung



Batterie

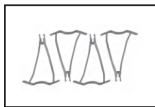

Propellerschutz



Propellerkappe

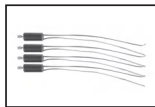

Motor



USB-Ladekabel

## 8.0 Explosionsansicht

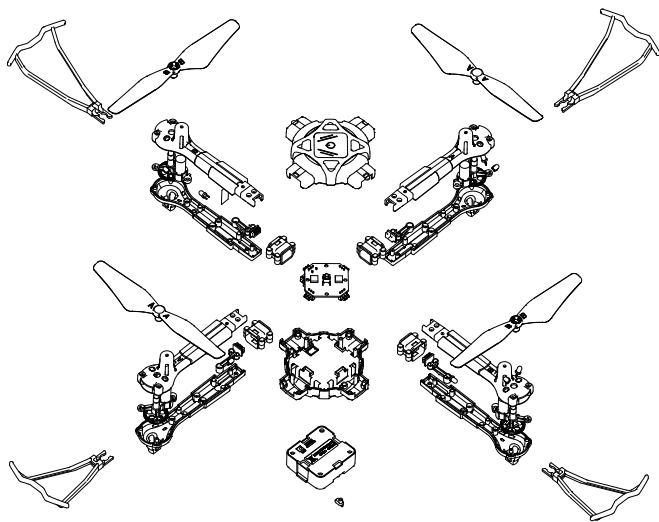



Warnung: Änderungen oder Modifikationen an diesem Gerät, die nicht ausdrücklich von der für die Konformität verantwortlichen Partei genehmigt wurden, können die Berechtigung des Benutzers zum Betrieb des Geräts erlöschen lassen.

#### FCC-Hinweis.

Jegliche Änderungen oder Modifikationen, die nicht ausdrücklich von der für die Konformität verantwortlichen Partei genehmigt wurden, können die Berechtigung des Benutzers zum Betrieb des Geräts aufheben.

Dieses Gerät entspricht Teil 15 der FCC-Bestimmungen.

Der Betrieb unterliegt den folgenden zwei Bedingungen:

1. Dieses Gerät darf keine schädlichen Interferenzen verursachen und
2. Dieses Gerät muss alle empfangenen Störungen akzeptieren, einschließlich Störungen, die einen unerwünschten Betrieb verursachen können.

**HINWEIS:** Dieses Gerät wurde getestet und entspricht den Grenzwerten für ein digitales Gerät der Klasse B gemäß Teil 15 der FCC-Bestimmungen. Diese Grenzwerte sollen einen angemessenen Schutz vor schädlichen Interferenzen bei einer Installation in Wohngebieten bieten. Dieses Gerät erzeugt, verwendet und kann Hochfrequenzenergie ausstrahlen und kann, wenn es nicht gemäß den Anweisungen installiert und verwendet wird, schädliche Interferenzen mit dem Funkverkehr verursachen. Es gibt jedoch keine Garantie dafür, dass bei einer bestimmten Installation keine Interferenzen auftreten. Wenn dieses Gerät schädliche Interferenzen beim Radio- oder Fernsehempfang verursacht, was durch Ein- und Ausschalten des Geräts festgestellt werden kann, wird dem Benutzer empfohlen, zu versuchen, die Störung zu beheben durch eine oder mehrere der folgenden Maßnahmen stören:

- Richten Sie die Empfangsantenne neu aus oder verschieben Sie sie.
- Vergrößern Sie den Abstand zwischen dem Gerät und dem Empfänger
- Schließen Sie das Gerät an eine Steckdose an, die sich in einem anderen Stromkreis befindet als der, an den der Empfänger angeschlossen ist.
- Wenden Sie sich an den Händler oder einen erfahrenen Radio-/Fernsehtechniker, um Hilfe zu erhalten.

"Dieses Gerät entspricht den FCC-Grenzwerten für die Strahlenbelastung, die für die allgemeine Bevölkerung festgelegt wurden (unkontrollierte Exposition). Dieses Gerät darf nicht zusammen mit anderen Antennen oder Sendern aufgestellt oder betrieben werden. "

Konformitätsauszeichnungenbeilagen: Guangdong SYMA Model Aircraft Industrial Co., Ltd. erklärt hiermit, dass das Funkgerätetyp Helikopter der Richtlinie 2014/53/EU entspricht Der vollständige Text der EU Konformitätserklärung

HF-Frequenzband: 2415-2465MHz

Sendeleistung: -15.25dBm(Max.)

Produktname: RC Hubschrauber

ist im folgenden Internet verfügbar Adresse: <http://www.symatoys.com/down/conformitydeclaration.html>



## Garantie

**BEFRISTETE GARANTIE VON 2 Jähriqe UND KOSTENLOSE BEGRENZTE ERSATZTEILE FÜR 2 Jahre**

Symatoys.com.cn garantiert dem ursprünglichen Käufer, wenn Produkte neunzig 2 Jahr ab dem Datum des Versands an den Käufer Material- und Verarbeitungsfehlern haben, kann der Käufer einen kostenfreien Ersatz erhalten, entweder direkt von symatoys.com.cn oder von einem autorisierten Wiederverkäufer Standort.

Die folgenden Voraussetzungen müssen für die Gewährleistung erfüllt sein:

1. Während der Garantiezeit wird das Produkt wie vom Hersteller vorgesehen verwendet.
2. Das Produkt wurde nicht zerlegt oder modifiziert.
3. Die Etiketten und Seriennummern zeigen keine Anzeichen von Manipulationen oder Veränderungen.
4. Der Käufer verfügt über einen Garantiecode, den er erhalten hat, indem er sein Produkt online registriert, bevor er einen Anspruch geltend macht.

**AUSNAHMEN: DIE BEGRENZTE GARANTIE GILT NICHT FÜR:**

- Schäden durch normalen Verschleiß
- Unfall, Fahrlässigkeit, Missbrauch, fehlerhafte Anwendung oder vorsätzliche Beschädigung durch den Käufer (oder seine Vertreter) oder höhere Gewalt
- Absturz oder Verbrennung durch nicht herstellungsbedingte Faktoren
- Schäden, die durch autorisierte Änderungen oder Demontagen verursacht wurden, die nicht durch die Bedienungsanleitung autorisiert wurden
- Schäden durch unsachgemäße Verwendung oder Bedienung
- Schäden durch Nichtübereinstimmung oder Missbrauch des Akkus oder Ladegeräts
- Nichtbeachtung der Bedienungsanleitung durch den Bediener zur Verwendung außerhalb der Betriebsparameter des Produkts
- Das sind Schäden, die durch den Betrieb des Produkts in oder um elektromagnetische Störungen (d.h. Funkübertragungsturm, Hochspannungskabel, Umspannwerk usw.) verursacht werden.
- Das sind Schäden, die durch den Betrieb des Produkts verursacht werden, wenn Störungen durch andere drahtlose Geräte auftreten können
- Betrieb des Produkts mit einer Tragfähigkeit, die über das im Handbuch angegebenen Verkaufsgewicht ist.
- Betrieb des Produkts mit gealterten, beschädigten oder nicht authentifizierten Komponenten von Drittanbietern
- Betrieb des Produkts mit defekter Batterie

**GARANTIE**

**VERFAHREN:** Ansprüche wegen Verletzung der vorstehenden begrenzten Garantie sind nur gültig, wenn der Käufer diesen Anspruch innerhalb von Jahre ab dem Datum des Versands des Produkts, an das der Anspruch geltend gemacht wird, schriftlich geltend macht. Um einen Garantieanspruch geltend zu machen, senden Sie bitte eine E-Mail an [warranty@symatoys.com.cn](mailto:warranty@symatoys.com.cn) mit Ihrem vollständigen Namen, Adresse, Telefonnummer, Bestellnummer, Fahrzeugtyp, Teiletyp und Kaufdatum sowie Produktausgabe.

## BEGRENZTE ABHILFE:

Die alleinige Haftung von Symatoys.com.cn und das alleinige Rechtsmittel des Käufers bei Verstößen gegen die vorstehende Garantie liegt in der Option von Symatoys.com.cn, das Produkt gegen ein neues Produkt oder ein generalüberholtes Produkt auszutauschen, und funktional dem Originalprodukt entspricht, oder eine Gutschrift oder Rückerstattung auf den Kaufpreis des Produkts auszustellen.

Für alle ersetzten Produkte wird eine Garantie gemäß den hierin festgelegten Bestimmungen gewährt, sofern die Frist, innerhalb derer der Käufer weitere Ansprüche geltend machen kann, auf den Rest der ursprünglichen Frist für das betreffende Produkt oder auf 2 Jahre begrenzt ist, je nachdem, welcher Zeitraum länger ist (Die Gewährleistungsfrist wird jedoch während jeder Austauschzeit ausgesetzt)

### **Haftungsausschluss:**

DIE GARANTIE UND DIE RECHTSMITTEL SIND AUSSCHLIESSLICH UND ERSETZEN ALLE ANDEREN GARANTIEEN.

UND Symatoys.com.cn SCHLIESST ALLE ANDEREN AUSDRÜCKLICHEN ODER STILLSCHWEIGENDEN GEWÄHRLEISTUNGEN AUS, EINSCHLIESSLICH, ABER NICHT BESCHRÄNKT AUF DEN STILLSCHWEIGENDEN GEWÄHRLEISTUNGEN FÜR MARKTGÄNGIGKEIT UND EIGNUNG FÜR EINEN BESTIMMTEN ZWECK, NICHTVERLETZUNG UND JEDLICHE GEWÄHRLEISTUNGEN, DIE AUS DEM HANDELSKURS, DEM LEISTUNGSKURS UND DER NUTZUNG DES HANDELS ENTSTEHEN.

Symatoys.com.cn ÜBERNIMMT KEINE VERANTWORTUNG FÜR DIREKTE, BESONDERE, NEBEN- ODER FOLGESCHÄDEN, DIE WEGEN VERSTOß GEGEN EINE GEWÄHRLEISTUNG ODER EINE BEDINGUNGEN ODER UNTER ANDEREN RECHTLICHEN THEORIEN ENTSTEHEN. EINSCHLIESSLICH, ABER NICHT BESCHRÄNKT AUF; VERLUST DES NUTZENS; UMSATZVERLUST; VERLUST VON TATSÄCHLICHEN ERWARTETEN GEWINNEN (EINSCHLIESSLICH VERLUST VON GEWINNEN AUS VERTRÄGEN); VERLUST DER VERWENDUNG VON GELD, VERLUST VON VORAUSICHTLICHEN EINSPARUNGEN; VERLUST VON GESCHÄFTSKOSTEN DER GELEGENHEIT; VERLUST DES GUTEN WILLENS, VERLUST DER EPUTATION; VERLUST VON SCHÄDEN DURCH KOMPROMISSION ODER KORRUPTION VON DATEN; ODER JEDLICHE INDIREKTE ODER FOLGENDE VERLUSTE ODER SCHÄDEN, DIE JEDOCH VERURSACHT WURDEN, EINSCHLIESSLICH DES AUSTAUSCHS VON AUSTRÜSTUNG UND EIGENTUM.

JEDLICHE KOSTEN FÜR DIE WIEDERHERSTELLUNG ODER WIEDERHERSTELLUNG VON DATEN, DIE IN DEM PRODUKT GESPEICHERT ODER VERWENDET WERDEN, ODER JEDLICHE NICHTBEHALTUNG DER VERTRAULICHKEIT VON INFORMATIONEN, DIE DAS PRODUKT LAGERT.

Einige Staaten erlauben nicht den Ausschluss oder die Beschränkung von Neben- oder Folgeschäden. Daher gilt die oben genannte Einschränkung oder der oben genannte Ausschluss möglicherweise nicht für Sie. Darüber hinaus erlauben einige Staaten keine Einschränkungen hinsichtlich der Dauer einer impliziten Garantie. Daher gilt die oben genannte Einschränkung möglicherweise nicht für Sie.

#### KOSTENLOSER AUSTAUSCH VON TEILEN FÜR 2 Jahr:

Symatoys.com.cn stellt alle Ersatzteile, die für registrierte Fahrzeuge benötigt werden, 2 Jährige ab Kaufdatum kostenlos zur Verfügung, mit Ausnahme von Batterien und Motoren, Leiterplatten und Fernbedienug. Es können Versandkosten anfallen. Beschränken Sie die Anforderung eines Teiletyps pro registriertem Fahrzeug (z. B. Registranten haben Anspruch auf einen zusätzlichen Satz Batterien pro registriertem Fahrzeug). Um Ersatzteile anzufordern, senden Sie bitte eine E-Mail an [warranty@symatoys.com.cn](mailto:warranty@symatoys.com.cn) mit Ihrem Garantiecode, Fahrzeugnamen / Modell , aktuelle Lieferadresse, Kaufdatum und Teiletyp

**ERHALTEN SIE IHREN GARANTIECODE UNTER**  
**[symatoys.com.cn/pages/warranty-signup](https://symatoys.com.cn/pages/warranty-signup)**  
**HABEN SIE IHRE BESTELLNUMMER UND / ODER DAS**  
**FAHRZEUG UPC BEREIT**

European Representative:  
CET PRODUCT SERVICE LTD.  
Osterholzallee 144  
71636 Ludwigsburg Germany  
Phone: +4971416432236  
E-mail: info.cetservice@gmail.com

British Representative:  
CET PRODUCT SERVICE LTD.  
Beacon House Stokenchurch Business Park,  
Ibstone Rd, Stokenchurch  
High Wycombe HP14 3FE UK  
Tel: +447419325266  
E-mail: info.cetservice@gmail.com

United States Representative:  
Duvin Trade Inc  
5800 Wood Sorrel Dr, Littleton, Co, 80123, United States  
Phone: 718-312-0558  
E-mail: usa@symatoys.com

Hersteller: GUANGDONG SYMA MODEL AIRCRAFT INDUSTRIAL CO.,LTD  
Adresse: NO.2 WEST XINGYE ROAD LAIMEI INDUSTRIAL AREA CHENG HAI , Shantou, China  
Postleitzahl: 515800

☎ +1 718-312-0558 (US)      +44(0)7723708421 (UK)      +49 335-4551-9201(DE)  
✉ usa@symatoys.com(US)      eu@symatoys.com(EU)  
🌐 <https://www.symatoys.com.cn>

In China hergestellt



Das Unternehmen hat das Recht der endgültigen Auslegung dieses Benutzerhandbuchs.





# REMOTE CONTROL DRONE



Take-off/landing



Flip stunts



6 Axis gyroscope



Flashing LED  
lights



2.4 GHz frequency



Hover function