

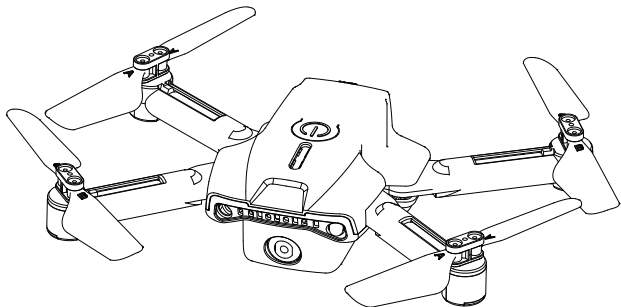

X200W FOLDING DRONE



+1 718-312-0558(US) +44 (0)7723708421(UK) +4933545519201(DE)
usa@symatoys.com(US) eu@symatoys.com(EU)
https://www.symatoys.com https://www.symatoys.com.cn

User manual V1.0

Contents

EN	ENGLISH INTRODUCE	1-21
DE	DEUTSCH EINFÜHRUNG	23-43

Contents

1.0 Important Notices and Safety Guidelines	2
2.0 Product Description	4
2.1 Specifications	4
2.2 Download SYMA FLY APP	5
2.3 Drone diagram	5
2.4 Remote Control diagram	5
3.0 Product Assembly	6
3.1 Folding the Drone	6
3.2 Propeller Installation	6
3.3 Drone Battery Charging	7
3.4 Mobile Phone Clip Installation	7
3.5 Battery Installation	8
4.0 Flight Guide	8
4.1 Flight Preparation and Turning the Drone On/Off	8
4.2 Flight Control	10
4.3 Flight Mode	11
4.4 Smart Flight Feature	13
4.5 Protection Mechanism	14
5.0 Troubleshooting	15
6.0 Contact Us	16
7.0 Product Accessories	16
8.0 Exploded View	17
9.0 Warranty	19

1.0 Important Notices

1. Please read this manual carefully so as to protect your legitimate rights and interests and to make sure the drone is used correctly.
2. When using this product, please strictly observe and perform the requirements which include but are not limited to the instructions and safety guidelines. The user shall bear the related responsibilities and losses for any personal injury, accidents, property loss, legal dispute or any other adverse events causing a conflict of interest resulting from the use of the product or any irresistible factors that violate the safety instructions. Syma will not take any responsibility.
3. Once you start using the product, you are deemed to have read, understood, and accepted the terms and contents of the instructions (including disclaimers, safety instructions, warning instructions, etc) included with this product.
4. In case you are having challenges on any aspect of the product, may it be operation or maintenance, please contact our customer service directly.

Safety Guidelines

1. Please store the smaller-sized drone accessories in places that are out of reach of children.
2. For all first-time flights, the left joystick must be slowly pushed up in order to prevent the drone from ascending too fast in case of unnecessary collision and possible damage and injury.
3. When the flight is ended, first turn off the power of the remote control. Then turn off the power of the drone.
4. Avoid placing the batteries in places with high temperatures and exposure to heat.
5. Take extra precautions to ensure that the drone is at a minimum distance of 15 feet from the pilot, other people, and animals in order to prevent physical injury during flight operations. A minimum separation distance of 20 cm must be maintained between the user's body and the device under normal use conditions.
6. Children under the age of 8 must be instructed with the correct and safe operation of the drone by an adult.
7. Children must be under adult supervision when using this drone.
8. Non-rechargeable batteries are not to be recharged; Batteries are to be inserted with the correct polarity; Different types of batteries or new and used batteries must not be mixed.
9. The supply terminals can not be short-circuited.
10. Discharge the battery to 40%-50% (On a full charge, fly for half of the total flight time) if it will not be used for 10 days or more, this can greatly extend the battery life.
11. Please keep a safe distance from the spinning propellers to avoid injury.

12. To ensure the electromagnetic environment requirement of the aviation radio (station), using remote controls in the zone, which is in a radius of about 5000m zones from the circle center of the airport runway, is forbidden. All users also should abide by the regulation of the radio set forth by government and regulatory agencies including the duration and area.
13. Only use the recommended transformer for the model, and the transformer is not a toy. Check the cord, plug, enclosure, and other parts of the transformer regularly. If any damages have been discovered, please immediately stop using it until it was completely repaired.
14. Never look steadily at the laser beam since the laser radiation.
15. NOTE: Assemble the drone under adult supervision.
16. The pilot is responsible for the safe operation, safe distance from uninvolved persons and property on the ground, and from other airspace users and shall never fly the drone above crowds (> 12 persons).
17. The packing has to be kept since it contains important information.
18. It is strongly recommended to fly in areas without airflow. Do not fly in areas with an air conditioner/electric fan or table lamp, or other electrical equipment which may be easily damaged.
19. Use only the supplied charging cable.
20. Chargers used with the drone should be examined regularly, such as the cord, plug, enclosures, and other parts. If any damages are found, please stop using it unless it is repaired or replaced.
21. Do not touch the rotating rotor, avoiding loose clothing or hair being caught in the rotor, and do not fly near the face.

Repair and Maintenance

1. Use a dry and soft cloth to clean the product.
2. Do not expose the product to extreme heat or direct sunlight.
3. Do not immerse the product in water as this may damage the electrical components.
4. Please check the blades, motors, and batteries regularly. If any damage is found, please stop using it unless it is repaired or replaced.

2.0 Product Description

2.1 Specifications

Drone	
Brand Name	SYMA
Model/ITEM NO.	X200W
Drone weight	about 38g
Drone Size	156x142x38 mm
Range	about 30 m
Altitude	about 10 m
Motor	ø6
Battery capacity(built-in)	3.7V 400mAh
Charging time	about 90 minutes
Flight time	about 15 mins

Remote control	
Operating Frequency	2.4 GHz
Battery	4X1.5V"AA"(Not included)

Package contents	
Drone	1
Remote control	1
USB charging cable	1
Clockwise/anticlockwise propellers	2 (A/B)
Screwdriver	1
Phone holder	1
User manual	1

2.2 Download SYMA Fly APP

1. Scan the QR code with your mobile device or download the app from your app store.



iOS



Android

Note:

*For better results, this application requires iOS 8.0/Android 5.0 or later.

2. WiFi Connection Operation

- ① Download SYMA FLY APP on your phone.
- ② First pair the drone with the remote control, then turn on the WiFi settings of the mobile device and select "FPV_WIFI_*****" from the WiFi list.
- ③ Wait until your smartphone connects to the drone's WiFi network.
- ④ Open SYMA FLY APP, select the model, and then click START the camera image will display on the screen, indicating that the connection is successful.

2.3 Drone Diagram

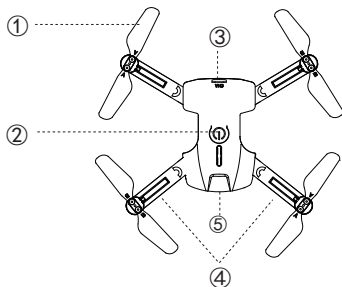

- ① Propeller
- ② Power switch
- ③ Charging port
- ④ Arms
- ⑤ Camera

2.4 Remote Control Diagram

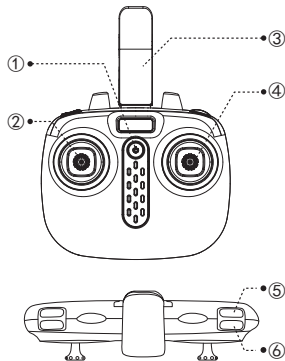

- ① Power switch
- ② Left joystick
(Press and hold the button, push the right joystick to complete the corresponding trimming)
- ③ Phone holder
- ④ Right joystick
(short press to toggle between high and low speed mode)
- ⑤ 360°flip (Press and hold the button, push the right joystick to complete the corresponding flip)
- ⑥ One key take off/land

3.0 Product Assembly

3.1 Folding the drone

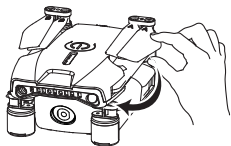

1. Unfold the arms in the direction of the arrow

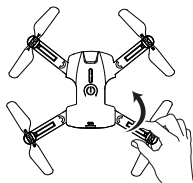

2. Fold the arms in the direction of the arrow

3.2 Propeller Installation

Detaching the propellers

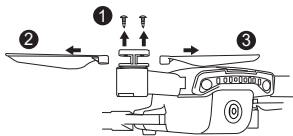

Remove the screws and the holder in the direction of the arrow, and then detach the propellers.

Re-installing the propellers

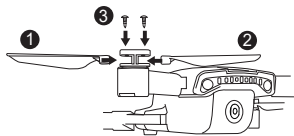

Place the propellers on the arm of the drone in the direction of the arrow, place the holder then tighten the screws.

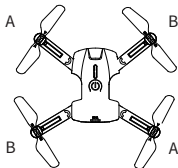

Referring to the figure below, install the label "A" propeller and label "B" propeller in the corresponding positions, and use a screwdriver to tighten the screws.

Note:

1. Please make sure that the propellers are installed in the correct position. If the installation is incorrect, the drone will not be able to fly normally.
2. Since the propellers are thin, please be careful when installing them in case of accidental scratches.
3. Please use the propellers provided by our manufacturer.
4. The propellers are consumables, if necessary, please purchase additional accessories.

3.3 Drone Battery Charging

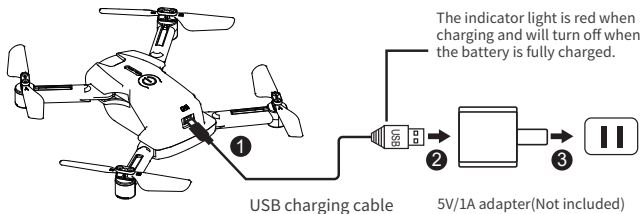

Note:

- * Charge the drone with the USB charging cable that came with the product.
- * The battery will take longer to charge when you use an adapter with a smaller rated current.

Important: Battery Charging Information

1. Rechargeable batteries should only be charged under adult supervision.
2. Caution: Improper battery use may result in an explosion. Please dispose of the batteries according to the instructions.
3. Don't use or place batteries near heat sources such as fires or heaters.
4. After flying, it is necessary to wait until the battery completely cools down before charging it as the battery's getting too hot may cause a fire.
5. Don't hit or drop the battery when charging to avoid an internal short circuit.
6. Only use the supplied charging cable for charging. If the battery is aging, please replace it with a new battery in time.
7. After fully charged, please remove it from the adapter in time, otherwise the battery will be discharged and recharged, which will shorten the battery life.
8. The toy is only to be connected to Class II equipment bearing the symbol: 

3.4 Mobile Phone Holder Installation

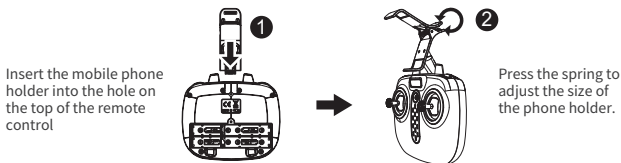

3.5 Battery Installation

Remote control battery installation

Remote control battery installation: Open the battery cover on the back of the remote control, and install 4*AA batteries correctly according to the electrode instructions of the battery box (battery needs to be purchased separately)

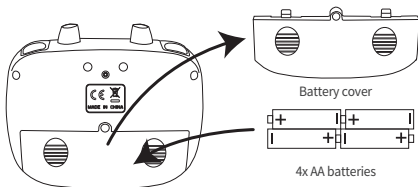

Note:

1. When installing the battery, please make sure that the polarity of the battery matches the polarity of the battery box.
2. Do not use new and old batteries together.
3. Do not use different types of batteries together.
4. Do not use rechargeable batteries.

4.0 Flight Guide

4.1 Flight Preparation and Turning the Drone On/Off

Pairing the remote control with the drone

① Switch on the remote control, remote control indicator light flashes slowly.

② Switch on the drone, drone indicator light flashes from rapidly to slowly

③ Push the left throttle up.

④ Pull the throttle down and reset it to the center.

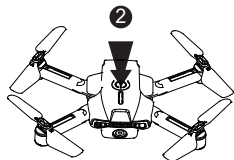
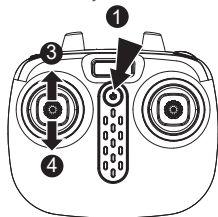

⑤ Both indicator lights turn solid when the pairing is successful.

Note:

After you switch on the remote control, the indicator will flash quickly, which means that the remote control is waiting to be paired with the drone.

Level calibration

Place the drone on a flat surface and move the left and right joysticks to the lower right corner for approximately 3 seconds. The indicator will flash rapidly and then turn solid, which means that the calibration process is complete.

The drone cannot be calibrated if the angle of inclination is greater than 10 degrees.

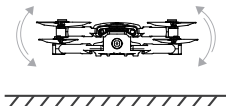

Turning the drone on



Method one

Push the left joystick fully up and return to the center.



Method two

Push the left and right joysticks downward in a V shape for 2 seconds.

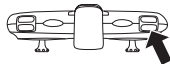

Method three

Press the one key take off/landing button

Note:

1. If the drone is flying out of range from the remote control, the drone indicator light will start flashing and the drone will land slowly.
2. If the remote control suddenly turns off or runs out of power during flight, the drone will automatically land and come to a stop. To re-control the drone, the remote control needs to be turned on again and the pairing also needs to be done.

Turning the drone off



Method one

Push the left joystick downward for 2-3 seconds.



Method two

Push the left and right joysticks downward in a V shape for 2 seconds.

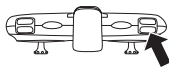

Method three

Press the one key take off/landing button

Note:

The drone will switch off automatically if its angle of inclination exceeds 90 degrees.

4.2 Flight Control

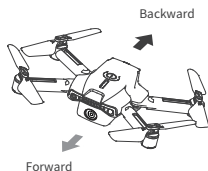
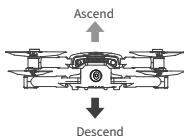

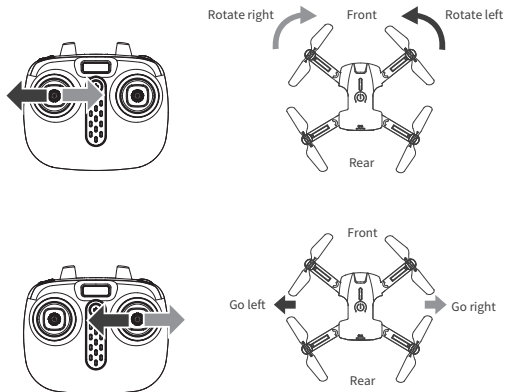

4.3 Flight Mode

Headless mode

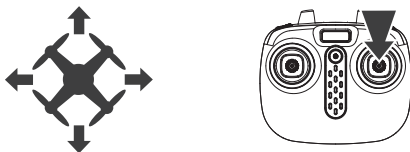

Push the right joystick of the remote control to fly forward, the drone will always fly in the direction indicated by the nose when it takes off, even if the direction of the nose is changed during the flight.

1. Define the Front

When you turn on the power for the first time and start the drone, the direction of the nose of the drone is straight ahead.

2. Enter and Exit of Headless Mode

- ① After the pairing is completed, press the "Headless Mode" button, and the remote control will emit a "beep beep.." sound, the indicator light on the drone will flash slowly, indicating that it has entered the headless mode. Press the "Headless Mode" button again. When you hear a long beep sound, the drone exit the headless mode.
- ② In the headless mode, the operator does not need to identify the position of the nose of the drone but only needs to control the drone according to the direction of the joystick of the remote control.

Trimming

Trimming forward and backward

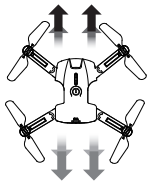

When the drone is hovering in the air and drifting forward or backward automatically, you can press and hold the trim button and push the right joystick in the backward or forward direction to adjust until the drone is stable and then release it.

Trimming left and right

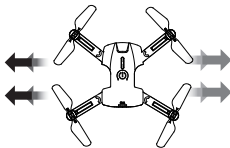

When the drone is hovering in the air and automatically drifting to the left or right, you can press and hold the trim button and push the right joystick to the right or left direction to adjust until the drone is stable and then you can release the trim button.

4.4 Smart Flight Feature

High/low speed mode

Press the speed switch button to switch between high speed and low speed.

1. The default speed is low speed when the power is on.
2. The remote control emits two beeps for high speed and one beep for low speed.

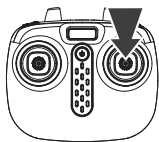
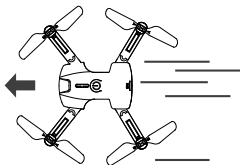

360°Flip

When you are familiar with the basic functions of the drone, you can try out the exciting flip stunts. After flying the drone to a height of more than 2 meters, press and hold the 360° flip button on the remote control, and push the right joystick forward / backward or left / right at the same time, the drone will flip in the corresponding direction.

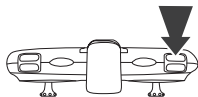
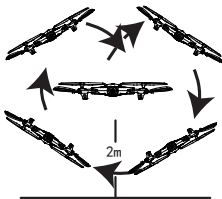

One key take off/land

1. When the drone is in standby mode, press the one key take off/land button, the drone will automatically take off and hover at a height of 1.5 meters.
2. When the drone is in flight, press the one key take off/land button and the drone will automatically land on the ground.

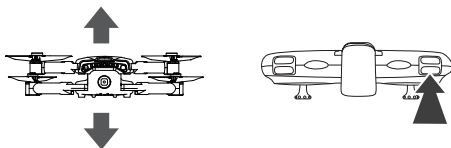

Altitude hold

When you release the left joystick (throttle) after ascending/descending, the drone will continue to hover at the current height.

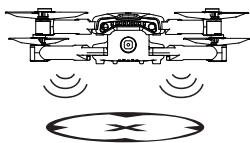

4.5 Protection Mechanism

Undervoltage protection



When the two indicators on the nose of the drone begin to flash, it means that the power of the drone is low. At this time, please control the drone to return.

Overcurrent protection



If the drone's blades collide with another object or become stuck, the drone will engage the overcurrent protection mechanism.

5.0 Drone status and maintenance

Problem	Reason	Solution
Aircraft fails to take off and the indicator light keeps flashing rapidly	<ol style="list-style-type: none">1. The aircraft and the remote control are not paired2. The aircraft enters low voltage protection	<ol style="list-style-type: none">1. Correctly pair the remote control with the drone. The indicator light will stay on when the pairing is successful.2. The battery voltage of the is too low, please fully charge the battery
Fly sideways when hovering	The drone is not level calibrated	Re-do the level calibration, place the aircraft on a horizontal surface, and push both left and right joysticks to the lower right corner for about 3 seconds. The indicator light on the aircraft flashes quickly and then turns solid, indicating that the calibration is successful.
Unstable hovering	<ol style="list-style-type: none">1. The drone is not level calibrated2. Unstable air pressure in bad weather conditions3. Cluttered gyroscope data due to a violent collision	<ol style="list-style-type: none">1. Re-do the level calibration, place the drone on a horizontal surface, and push both the left and right joysticks to the lower right corner for about 3 seconds. The indicator light on the aircraft flashes quickly and then turns solid indicating that the calibration is successful.2. Try to avoid flying in a bad weather and fly it in a windless environment.3. Re-do the level calibration and operate according to point 1.
Unable to connect APP	<ol style="list-style-type: none">1. Low phone configuration2. Abnormal network during the installation process	<ol style="list-style-type: none">1. Make sure the device is running the latest operating system to support the app or use another smartphone to connect the drone2. Uninstall and reinstall the app
APP and mobile image transmission are unstable	<ol style="list-style-type: none">1. Out of transmission range2. Low phone configuration or the small cache3. Environmental disturbances	<ol style="list-style-type: none">1. Within the controllable transmission range2. Update your phone or clear the cache3. Change to an open environment
Motor does not work	Check the motor for foreign objects (eg: hair, sand)	Regular inspection and cleaning
Remote control does not work	<ol style="list-style-type: none">1. Beyond the remote control distance2. Low battery of the remote control	<ol style="list-style-type: none">1. Within the controllable flight range2. Replace the remote control battery and install it with correct polarity.
Unable to pair the drone with the remote control	Check the battery of the drone and remote control	Charge the drone battery, or replace the battery of the remote control with the correct installation
The aircraft vibrates violently	Check whether the blade is installed correctly or the blade is damaged	If the blade is deformed, replace the blade and install the clockwise and counterclockwise blades correctly.

6.0 Contact Us

Please do not hesitate to contact us if you need further support.

✉ warranty@symatoys.com.cn

☎ +1 718-312-0558(US) +44 (0)7723708421(UK) +4933545519201(DE)



For online support, please scan this code with Facebook Messenger

7.0 Product Accessories

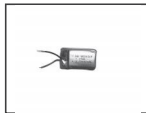

Battery



Arm A
(With forward motor)



Arm B
(With reverse motor)

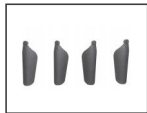

Propeller blades



USB charging cable



Remote control



Phone holder

8.0 Exploded View

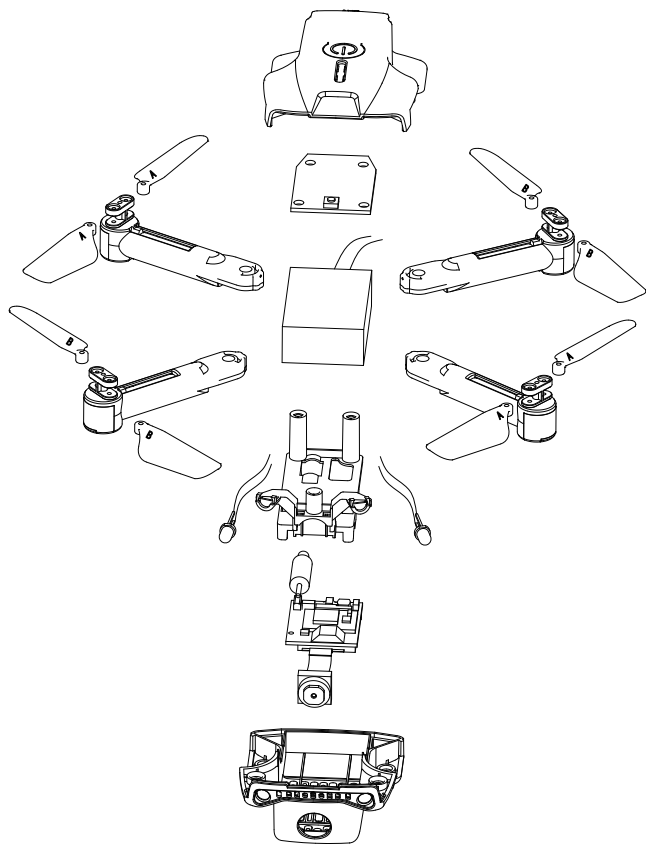

Warning: Changes or modifications to this unit not expressly approved by the party responsible for compliance could void the user's authority to operate the equipment.

FCC Notice.

Any Changes or modifications not expressly approved by the party responsible for compliance could void the user's authority to operate the equipment.

This device complies with part 15 of the FCC Rules.

Operation is subject to the following two conditions:

1. This device may not cause harmful interference, and
2. This device must accept any interference received, including interference that may cause undesired operation.

NOTE: This equipment has been tested and found to comply with the limits for a Class B digital device, pursuant to Part 15 of the FCC Rules. These limits are designed to provide reasonable protection against harmful interference in a residential installation. This equipment generates, uses and can radiate radio frequency energy and, if not installed and used in accordance with the instructions, may cause harmful interference to radio communications. However, there is no guarantee that interference will not occur in a particular installation. If this equipment does cause harmful interference to radio or television reception, which can be determined by turning the equipment off and on, the user is encouraged to try to correct the interference by one or more of the following measures:

- Reorient or relocate the receiving antenna.
- Increase the separation between the equipment and receiver.
- Connect the equipment into an outlet on a circuit different from that to which the receiver is connected.
- Consult the dealer or an experienced radio/TV technician for help.

“This device complies with FCC radiation exposure limits set forth for general population (uncontrolled exposure). This device must not be collocated or operating in conjunction with any other antenna or transmitter.”

RF frequency band: 16.97dBm(Max)

Transmitter power: 2412MHz

Product name: DRONE

Declaration of Conformity Inserts: Hereby, Guangdong SYMA Model Aircraft Industrial Co., Ltd. declares that the radio equipment type drone is in compliance with Directive 2014/53/EU.

The full text of the EU declaration of conformity is available at the following internet address: <http://www.symatoys.com/down/declaration-of-conformity.html>



WARRANTY:

LIMITED 2-YEAR WARRANTY AND FREE LIMITED REPLACEMENT PARTS FOR 2-YEARS
Symatoys.com.cn warrants to the original buyer only that its products will be free from defects in material and workmanship for 2 years from the date upon which the product is shipped, either directly from symatoys.com.cn or from an Authorized Re-seller's location, to the buyer.

The following conditions must be eligible for warranty coverage:

1. During the warranty period product is used as intended by the manufacturer.
2. The Product has not been disassembled or modified.
3. The labels and serial numbers show no signs of tampering or altering.
4. Buyer has a warranty code obtained by registering their product online prior to making a claim.

EXCEPTIONS: THE LIMITED WARRANTY SHALL NOT APPLY TO:

- Damage caused by normal wear and tear
- Accident, negligence, abuse, misuse, misapplication or willful damage by buyer (or its agents), or acts of nature
- Crash or burning caused by non-manufacturing factors
- Damage caused by authorized modification or disassembly not authorized by the instruction manual
- Damage caused by incorrect use or operation
- Damage caused by mismatch or misuse of battery or charger
- Failure of the operator to follow the operating instructions or use outside the products operating parameters
- Damage caused by operating the product in or around electromagnetic interference (i.e., radio transmitting tower, high-voltage wire, substation, etc.)
- Damage caused by operating the product where there may be interference caused by other wireless devices
- Operating the product with load capacity in excess of the sale weight listed in the manual
- Operating the product with aged, damaged or unauthenticated third-party components
- Operating the product with a defective battery

WARRANTY

PROCEDURE: Any claims for breach of the foregoing limited warranty shall only be valid if buyer makes such claim in writing within 2 year of the date of shipment of the product to which the claim. To make a warranty claim, please email warranty@symatoys.com.cn with your full name, address, phone number, order number, vehicle type, part type, purchase date and product issue.

LIMITED REMEDY:

Symatoyos.com.cn's sole liability, and buyer's sole remedy for any breach of the foregoing warranty shall be at Symatoyos.com.cn's option to exchange the product with a new product or a refurbished product that is functionally equivalent to the original product, or issue a credit or refund to the purchased product.

Any replaced products shall be warranted as set forth herein, provided that the period within which buyer may make further claims shall be limited to the remainder of the original period. for the applicable product or 2 years, whichever is longer (although the warranty period shall be suspended during any period of replacement)

DISCLAIMER:

Haftungsausschluss:

THE WARRANTY AND REMEDIES ARE EXCLUSIVE AND IN LIEU OF ALL OTHER WARRANTIES. AND Symatoyos.com.cn DISCLAIMS ALL OTHER WARRANTIES, EXPRESS OR IMPLIED, INCLUDING WITHOUT LIMITATION THE IMPLIED WARRANTIES OF MERCHANTABILITY AND FITNESS FOR A PARTICULAR PURPOSE, NON-INFRINGEMENT AND ANY WARRANTIES ARISING OUT OF COURSE OF DEALING, COURSE OF PERFORMANCE AND TRADE USAGE.

Symatoyos.com.cn IS NOT RESPONSIBLE FOR DIRECT, SPECIAL, INCIDENTAL OR CONSEQUENTIAL DAMAGES RESULTING FROM ANY BREACH OF WARRANTY OR CONDITION, OR UNDER ANY OTHER LEGAL THEORY. INCLUDING BUT NOT LIMITED TO COSS OF USE; LOSS OF REVENUE; LOSS OF ACTUAL ANTICIPATED PROFITS (INCLUDING LOSS OF PROFITS ON CONTRACTS); LOSS OF THE USE OF MONEY, LOSS OF ANTICIPATED SAVINGS; LOSS OF BUSINESS COSS OF OPPORTUNITY; LOSS OF GOODWILL, LOSS OF EPUTATION; LOSS OF DAMAGE TO COMPROMISE OR CORRUPTION OF DATA; OR ANY INDIRECT OR CONSEQUENTIAL LOSS OR DAMAGE HOWSOEVER CAUSED INCLUDING THE REPLACEMENT OF EQUIPMENT AND PROPERTY. ANY COSTS OF RECOVERING OR REPRODUCING ANY DATA STORED IN OR USED WITH THE PRODUCT OR ANY FAILURE TO MAINTAIN THE CONFIDENTIALITY OF INFORMATION STORED THE PRODUCT.

Some states do not allow the exclusion or limitation of incidental or consequential damages. so the above limitation or exclusion may not apply to you. In addition, some states do not allow limitations on how long an implied warranty lasts so the above limitation may not apply to you.

FREE REPLACEMENT PARTS FOR 2 YEARS: Symatoyos.com.cn shall also make available any spare part needed for registered vehicles free of charge for 2 years from the date of purchase, with the exception of batteries, motors, circuit boards and transmitters. Shipping charges may apply Limit one part type request per registered vehicle (e.g., registrants are entitled to one extra set of batteries per registered vehicle). To request spare parts, please email warranty@symatoyos.com.cn with your warranty code, vehicle name/model, current shipping address, purchase date and part type

**GET YOUR WARRANTY CODE AT symatoyos.com.cn/pages/warranty-signup
HAVE YOUR ORDER NUMBER AND/OR VEHICLE UPC READY**

European Representative:
CET PRODUCT SERVICE LTD.
Osterholzallee 144
71636 Ludwigsburg Germany
Phone: +4971416432236
Email: info.cetservice@gmail.com

British Representative:
CET PRODUCT SERVICE LTD.
Beacon House Stokenchurch Business Park,
Ibstone Rd, Stokenchurch
High Wycombe HP14 3FE UK
Tel: +447419325266
E-mail: info.cetservice@gmail.com

United States Representative:
Duvin Trade Inc 5800 Wood Sorrel Dr, Littleton, Co, 80123, United States
Phone: 718-312-0558
E-mail: amz@symatoys.com

Manufacturer: GUANGDONG SYMA MODEL AIRCRAFT INDUSTRIAL CO., LTD
Address: NO.2 WEST XINGYE ROAD LAIMEI INDUSTRIAL AREA CHENG HAI, Shantou, China
Postal Code: 515800

☎ +1 718-312-0558 (US) +44(0)7723708421 (UK) +49 335-4551-9201(DE)
✉ usa@symatoys.com(US) eu@symatoys.com(EU)
🌐 <https://www.symatoys.com> <https://www.symatoys.com.cn>

SYMA is a trademark of Guangdong Syma Model Aircraft Industrial Co., Ltd. registered in the United States and/or other countries.

Made in China



The company has the right of final interpretation of this user manual.

Contents

DE	DEUTSCH EINFÜHRUNG	23-43
----	--------------------------	-------

Inhalt

1.0 Wichtige Hinweise und Sicherheitsrichtlinien	23
2.0 Über dieses Produkt	25
2.1 Spezifikationen	25
2.2 Installieren Sie die SYMA FLY-APP	26
2.3 Drohne-Diagramm	26
2.4 Fernbedienung	26
3.0 Zusammenbau des Produkts	27
3.1 Zusammenklappen der Drohne	27
3.2 Installieren der Propeller	27
3.3 Aufladen des Akkus der Drohne	28
3.4 Installation des Handyclips	28
3.5 Anleitung der Fernbedienung	29
4.0 Flugführung	29
4.1 Flugvorbereitung und Ein-/Ausschalten der Drohne	29
4.2 Flugkontrolle	31
4.3 Flugmodus	32
4.4 Intelligente Flugfunktionen	34
4.5 Produktmerkmale	35
5.0 Streitigkeiten lösen	36
6.0 Uns kontaktieren	37
7.0 Produktangebot	37
8.0 Explosionsansichten	38
9.0 Gewährleistung	40

1.0 Wichtige Hinweise

Vielen Dank für den Kauf dieses SYMA-Produkts. Um sicherzustellen, dass Sie die Drohne richtig und bequem bedienen, lesen Sie bitte diese Anleitung vor dem ersten Gebrauch sorgfältig durch und bewahren Sie sie zum späteren Nachschlagen an einem sicheren Ort auf.

1. Um die legitimen Rechte und Interessen der Benutzer zu schützen, lesen Sie den Inhalt dieses Handbuchs bitte sorgfältig durch, bevor Sie dieses Produkt verwenden.
2. Wenn Sie dieses Produkt verwenden, achten Sie bitte darauf, die Anforderungen strikt zu beachten und auszuführen, einschließlich, aber nicht beschränkt auf die Anweisungen und Sicherheitsrichtlinien. Für Personenschäden, Unfälle, Sachschäden, Rechtsstreitigkeiten oder andere nachteilige Ereignisse, die einen Interessenkonflikt verursachen, die sich aus der Verwendung des Produkts oder unwiderstehlichen Faktoren ergeben, die gegen die Sicherheitshinweise verstoßen, trägt der Benutzer die entsprechende Verantwortung und Verluste. Syma übernimmt keine Verantwortung.
3. Sobald Sie mit der Verwendung des Produkts beginnen. Es wird davon ausgegangen, dass Sie die Bedingungen und den Inhalt der Anweisungen (einschließlich Haftungsausschlüsse, Sicherheitshinweise, Warnhinweise usw.), die diesem Produkt beiliegen, gelesen, verstanden, empfohlen und akzeptiert haben.
4. Falls Sie Probleme mit irgendeinem Aspekt des Produkts haben, sei es Betrieb oder Wartung, wenden Sie sich bitte direkt an unseren Kundendienst.

Sicherheitsrichtlinien

1. Bitte bewahren Sie das kleinere Drohnenzubehör an Orten auf, die für Kinder unerreichbar sind.
2. Bei allen Erstflügen muss der linke Joystick langsam nach oben gedrückt werden, um zu verhindern, dass die Drohne zu schnell aufsteigt, um unnötige Kollisionen und mögliche Schäden und Verletzungen zu vermeiden.
3. Wenn der Flug beendet ist, schalten Sie zuerst die Fernsteuerung aus. Schalten Sie dann die Stromversorgung der Drohne aus.
4. Vermeiden Sie es, die Batterien an Orten mit hohen Temperaturen und Hitzeeinwirkung zu platzieren.
5. Treffen Sie besondere Vorkehrungen, um sicherzustellen, dass die Drohne einen Mindestabstand von 15 Fuß zum Piloten, anderen Personen und Tieren hat, um Körperverletzungen während des Flugbetriebs zu vermeiden. Zwischen dem Körper des Benutzers und dem Gerät muss unter normalen Einsatzbedingungen ein Mindestabstand von 20 cm eingehalten werden.
6. Kinder unter 8 Jahren müssen von einem Erwachsenen in die korrekte und sichere Bedienung der Drohne eingewiesen werden.
7. Kinder müssen bei der Verwendung dieser Drohne von einem Erwachsenen beaufsichtigt werden.
8. Nicht wiederaufladbare Batterien dürfen nicht wieder aufgeladen werden; Batterien müssen mit der richtigen Polarität eingesetzt werden; verschiedene Batterietypen oder neue und gebrauchte Batterien dürfen nicht gemischt werden.
9. Die Versorgungsklemmen dürfen nicht kurzgeschlossen werden.

10. Entladen Sie den Akku auf 40%-50% (mit einer vollen Ladung die Hälfte der gesamten Flugzeit fliegen), wenn er 10 Tage oder länger nicht benutzt wird; dies kann die Lebensdauer des Akkus erheblich verlängern.
11. Bitte halten Sie einen sicheren Abstand zu den sich drehenden Propellern, um Verletzungen zu vermeiden.
12. Um die elektromagnetische Umwelthanforderung des Flugfunks (Station) zu gewährleisten, ist die Verwendung von Fernbedienungen in der Zone, die in einem Radius von etwa 5000m Zonen vom Kreiszentrum der Flughafenaufstellung liegt, verboten. Alle Benutzer sollten sich auch an die von der Regierung und den Aufsichtsbehörden erlassenen Funkvorschriften halten, einschließlich der Dauer und des Bereichs.
13. Verwenden Sie nur den empfohlenen Transformator für das Modell, und der Transformator ist kein Spielzeug. Überprüfen Sie regelmäßig das Kabel, den Stecker, das Gehäuse und andere Teile des Transformators. Sollten Schäden entdeckt werden, stellen Sie bitte sofort den Betrieb ein, bis das Gerät vollständig repariert wurde.
14. Schauen Sie niemals direkt in den Laserstrahl, da die Laserstrahlung.
15. HINWEIS: Bauen Sie die Drohne unter Aufsicht von Erwachsenen zusammen.
16. Der Pilot ist für den sicheren Betrieb und den Sicherheitsabstand zu unbeteiligten Personen und Sachen am Boden und zu anderen Luftraumnutzern verantwortlich und darf die Drohne niemals über Menschenmengen (> 12 Personen) fliegen.
17. Die Verpackung muss aufbewahrt werden, da sie wichtige Informationen enthält.
18. Es wird dringend empfohlen, in Bereichen ohne Luftströmung zu fliegen. Fliegen Sie nicht in Bereichen mit Klimaanlage/elektrischen Ventilatoren oder Tischlampen oder anderen elektrischen Geräten, die leicht beschädigt werden können.
19. Verwenden Sie nur das mitgelieferte Ladekabel.
20. Die mit der Drohne verwendeten Ladegeräte sollten regelmäßig überprüft werden, z. B. Kabel, Stecker, Gehäuse und andere Teile. Sollten Schäden festgestellt werden, verwenden Sie es bitte nicht mehr, bis es repariert oder ersetzt ist.
21. Berühren Sie nicht den rotierenden Rotor, vermeiden Sie lose Kleidung oder Haare, die sich im Rotor verfangen könnten, und fliegen Sie nicht in der Nähe des Gesichts.

Reparatur und Wartung

1. Verwenden Sie ein trockenes und weiches Tuch, um das Produkt zu reinigen.
2. Setzen Sie das Produkt keiner extremen Hitze oder direkter Sonneneinstrahlung aus.
3. Tauchen Sie das Produkt nicht in Wasser, da dies die elektrischen Komponenten beschädigen kann.
4. Bitte überprüfen Sie regelmäßig die Klingen, Motoren und Batterien. Falls ein Schaden festgestellt wird, verwenden Sie es bitte nicht mehr, es sei denn, es wird repariert oder ersetzt.

2.0 Über dieses Produkt

2.1 Spezifikationen

Drohne	
Markenname	SYMA
Modell/ARTIKEL-NR.	X200W
Drohngewicht	Approx. 38g
Drohngengröße	156x142x38 mm
Bereich	Approx. 30 m
Höhe	Approx. 10m
Motor	ø6
Batterie(eingebaut)	3.7V 400mAh
Ladezeit	Approx.90 minutes
Flugzeit	Approx. 15 mins

Fernbedienung	
Arbeitsfrequen	2.4 GHz
Batterie	4X1.5V"AAA"(Nicht enthalten)

Inhalt der Verpackung	
Drohne	1
Fernbedienung	1
USB-Ladekabel	1
Propeller im/gegen den Uhrzeigersinn	2 (A/B)
Schraubendreher	1
Telefonständer	1
Benutzerhandbuch	1

2.2 Installieren Sie die SYMA FLY-APP

1.Scannen Sie den QR-Code mit Ihrem Mobilgerät oder laden Sie die App aus Ihrem App Store herunter.



iOS



Android

Achtung:

*Verwenden Sie für beste Ergebnisse ein Gerät mit iOS 8.0/Android 5.0 oder höher.

2. Betrieb der SYMA FLY-App-Verbindung

- ① Installieren Sie die SYMA FLY-App auf Ihrem Telefon. Hinweis: Scannen Sie den QR-Code mit Ihrem Mobilgerät oder laden Sie ihn aus dem App Store herunter.
- ② Koppeln Sie zuerst die Drohne mit der Fernbedienung, schalten Sie dann die WLAN-Einstellungen des Mobilgeräts ein und wählen Sie FPV_WIFI_**** aus der WLAN-Liste aus.
- ③ Warten Sie einige Sekunden, bis sich Ihr Smartphone mit dem WLAN-Netzwerk der Drohne verbindet.
- ④ Öffnen Sie die Syma Fly-Anwendung, wählen Sie das entsprechende Modell aus und klicken Sie dann auf Start. Das Kamerabild wird auf dem Bildschirm angezeigt und zeigt an, dass die Verbindung erfolgreich ist.

2.3 Drohne-Diagramm

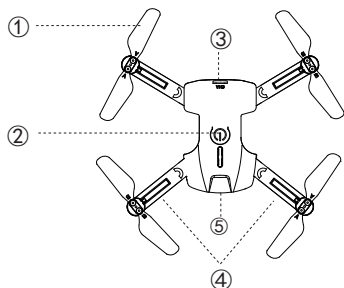

- ① Propellerblätter
- ② Netzschalter
- ③ Aufladestation
- ④ Arme
- ⑤ Kamera

2.4 Fernbedienung

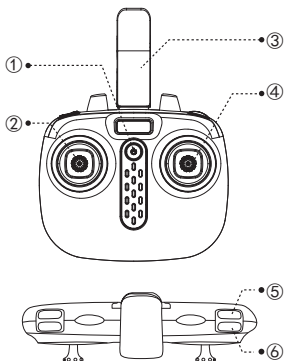

- ① Netzschalter
- ② Linker Steuerknüppel (Halten Sie die Taste gedrückt und drücken Sie den rechten Joystick, um den entsprechenden Trimmvorgang)
- ③ Telefonständer
- ④ Rechter Joystick (Durch Drücken der Kurztaste können Sie zwischen den Fenstern wechseln.) (Hochgeschwindigkeits- und Tieffrequenzmodus)
- ⑤ 360°-Flip (Halten Sie die Taste gedrückt und drücken Sie den rechten Joystick, um den entsprechenden Flip auszuführen)
- ⑥ Start/Landung mit einer Taste

3.0 Zusammenbau des Produkts

3.1 Zusammenklappen der Drohne

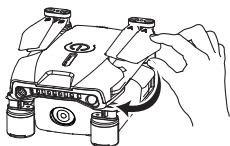

1. Klappen Sie die Arme in Pfeilrichtung auseinander

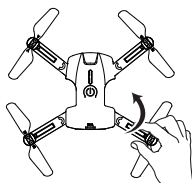

2. Falten Sie die Arme in Pfeilrichtung, bis der Quadcopter vollständig gefaltet ist.

3.2 Installieren der Propeller

Lösen der Propeller

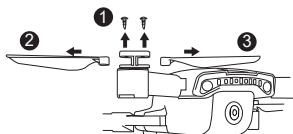

Entfernen Sie die Schrauben und die Halterung in Pfeilrichtung, und nehmen Sie dann die Propeller ab.

Wiedereinbau der Propeller

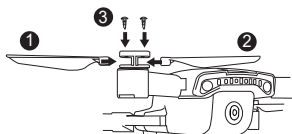

Setzen Sie die Propeller in Pfeilrichtung auf den Arm der Drohne, bringen Sie die Halterung an und ziehen Sie die Schrauben fest.

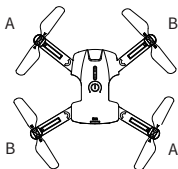

Siehe Abbildung unten, installieren Sie die mit "A" und "B" markierten Lüfter in den entsprechenden Positionen und verwenden Sie einen Schraubendreher, um die Schrauben der Lüfterflügel festzuziehen.

⚠ Achtung:

1. Bitte stellen Sie sicher, dass die Vorwärts- und Rückwärtspropeller in der richtigen Position installiert sind. Wenn die Installation nicht korrekt ist, kann die Drohne nicht normal fliegen.
2. Da die Propeller dünn sind, seien Sie bitte vorsichtig, wenn Sie sie installieren, um versehentliche Kratzer zu vermeiden.
3. Bitte verwenden Sie die von unserem Hersteller gelieferten Propeller.
4. Die Propeller sind Verbrauchsmaterial, wenn nötig, kaufen Sie bitte zusätzliches Zubehör.

3.3 Aufladen des Akkus der Drohne

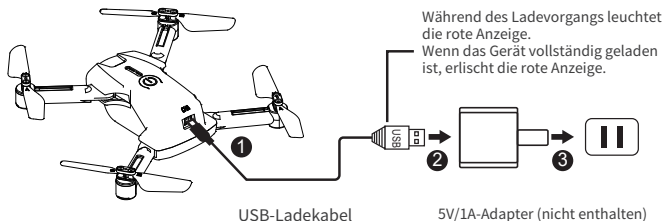

Achtung:

- * Laden Sie die Drohne mit dem mitgelieferten USB-Ladekabel auf.
- * Der Akku braucht länger zum Laden, wenn Sie einen Adapter mit einem kleineren Nennstrom verwenden.

Wichtig: Informationen zum Laden des Akkus

1. Wiederaufladbare Batterien sollten nur unter Aufsicht von Erwachsenen geladen werden.
2. Achtung: Explosionsgefahr, wenn die Batterie durch eine falsche ersetzt wird. Bitte entsorgen Sie die Batterien gemäß den Anweisungen.
3. Verwenden oder lassen Sie den Akku nicht in der Nähe von Wärmequellen wie Feuer oder Heizgeräten.
4. Laden Sie die Batterien nach dem Fliegen nicht sofort auf, um zu vermeiden, dass die Batterien zu heiß werden, um Feuer zu verursachen. Stellen Sie sicher, dass sie vor dem Laden abkühlen.
5. Batterien beim Laden nicht schlagen oder fallen lassen, um einen inneren Kurzschluss zu vermeiden.
6. Verwenden Sie zum Aufladen nur den mitgelieferten Adapter. Wenn der Akku altert, ersetzen Sie ihn bitte rechtzeitig durch einen neuen Akku.
7. Entfernen Sie nach dem vollständigen Aufladen den Adapter rechtzeitig, da sonst der Akku entladen und wieder aufgeladen wird, was die Lebensdauer des Akkus verkürzt.
8. Das Spielzeug darf nur an Geräte der Klasse II angeschlossen werden, die das Symbol tragen:

3.4 Installation des Handyclips

Setzen Sie den Telefonhalter in die Öffnung an der Fernbedienung ein.

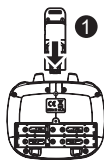

Drücken Sie auf die Feder, um die Größe des Telefons

3.5 Anleitung der Fernbedienung

Batterieinstallation in der Fernbedienung: Öffnen Sie zum Einlegen der Controller-Batterien die Batterieabdeckung auf der Rückseite der Fernbedienung und legen Sie 4x AA-Alkalibatterien ein, achten Sie dabei auf die Polaritätsmarkierungen (Batterien sind nicht im Lieferumfang enthalten und müssen separat erworben werden).

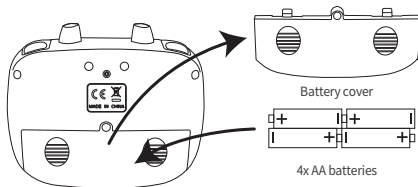

Achtung:

1. Beim Batterieeinbau ist darauf zu achten, dass die Polarität der Batterien mit der des Batteriekastens übereinstimmt. Es darf keine Batterie mit entgegengesetzter Polarität eingebaut werden.
2. Bitte verwenden Sie keine neuen und alten Batterien zusammen.
3. Bitte verwenden Sie keine unterschiedlichen Batterietypen zusammen.
4. Verwenden Sie keine wiederaufladbaren Batterien.

4.0 Flugführung

4.1 Flugvorbereitung und Ein-/Ausschalten der Drohne

Koppeln der Fernbedienung mit der Drohne

- 1 Die Kontrollleuchte der Fernbedienung blinkt langsam.

- 3 Drücken Sie das linke Gaspedal nach oben.

- 4 Öffnen Sie das Gas und setzen Sie es in die Mitte zurück.

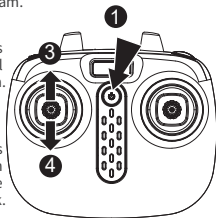

- 2 Schalten Sie die Drohne ein. Die Anzeileuchte der Drohne blinkt schnell bis langsam.

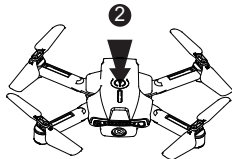

- 5 Beide Anzeileuchten leuchten, wenn die Kopplung abgeschlossen ist.

Achtung:

Nachdem Sie die Fernbedienung eingeschaltet haben, blinkt die Anzeige schnell, um anzuzeigen, dass die Fernbedienung darauf wartet, mit der Drohne gekoppelt zu werden.

Horizontale Kalibrierfunktion

Stellen Sie die Drohne auf eine ebene Fläche und bewegen Sie den linken und rechten Joystick etwa 3 Sekunden lang in die untere rechte Ecke. Die Anzeige blinkt schnell und bleibt dann konstant, um anzuzeigen, dass der Kalibrierungsprozess abgeschlossen ist. Die Drohne kann nicht kalibriert werden, wenn der Neigungswinkel größer als 10 Grad ist.

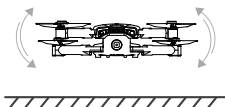

Einschalten der Drohne



Methode eins

Drücken Sie zum höchsten Punkt und kehren Sie zur Mitte zurück.



Methode zwei

Ziehen Sie die Joysticks in einer V-Form

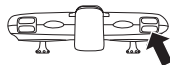

Methode drei

Drücken Sie die Auf-/Abstiegstaste.

⚠ Achtung:

1. Wenn die Drohne außerhalb der Reichweite der Fernbedienung geflogen wird, beginnt die Drohnenanzeige zu blinken und die Drohne landet langsam.
2. Wenn sich die Fernbedienung während des Flugs plötzlich ausschaltet oder der Strom ausgeht, landet die Drohne automatisch und stoppt. Wenn die Fernbedienung während dieses Vorgangs wieder eingeschaltet wird, können Sie die Drohne wieder steuern.

Ausschalten der Drohne



Methode eins

2-3 Sekunden nach unten drücken.



Methode zwei

Ziehen Sie die Joysticks in einer V-Form

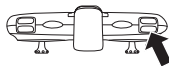

Methode drei

Drücken Sie die Auf-/Abstiegstaste

Achtung:

Wenn der Drohnenkörper um mehr als 90 Grad geneigt wird, schaltet sich die Drohne von selbst ab.

4.2 Flugkontrolle

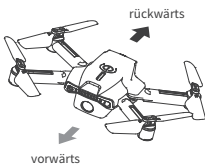
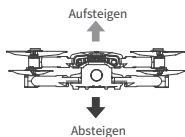

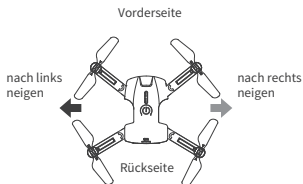
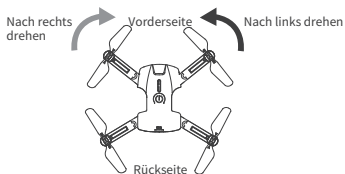

4.3 Flugmodus

Kopflös-Modus

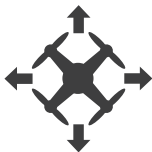

Drücken Sie im Kopflös-Modus den rechten Joystick der Fernbedienung, um vorwärts zu fliegen. Die Drohne fliegt beim Abheben immer in die von der Nase angezeigte Richtung, auch wenn die Richtung der Nase während des Flugs geändert wird

1. Definiere die Front

Wenn Sie das Gerät zum ersten Mal einschalten und die Drohne starten, ist die Richtung der Nase der Drohne geradeaus.

2. Ein- und Ausstieg aus dem Kopflös-Modus

- Nachdem das Pairing abgeschlossen ist, drücken Sie kurz die "Headless Mode"-Taste, und die Fernbedienung gibt einen "Beep Beep..."-Ton aus, die Anzeileuchte an der Drohne blinkt langsam, was anzeigt, dass sie in den Headless-Modus gegangen ist; drücken Sie die "Headless Mode"-Taste erneut kurz. Wenn Sie einen langen Piepton hören, verlässt die Drohne den Headless-Modus.
- Im kopflösen Zustand muss der Bediener die Position der Nase des Flugzeugs nicht identifizieren, sondern muss das Flugzeug nur entsprechend der Richtung des Joysticks der Fernsteuerung steuern.

Trimmen

vorwärts und rückwärts trimmen

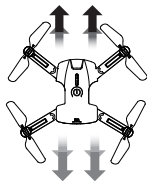

Wenn die Drohne in der Luft schwebt, wenn sie automatisch vorwärts / rückwärts fliegt, können Sie die linke Feinabstimmungstaste gedrückt halten und den rechten Joystick in die Rückwärts- / Vorwärtsrichtung drücken, um sie einzustellen, bis die Drohne stabil ist, und dann loslassen es.

links und rechts trimmen

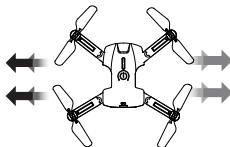

Wenn die Drohne in der Luft schwebt, wenn sie automatisch nach links/rechts fliegt, können Sie die untere Trimmtaste gedrückt halten und den rechten Joystick nach rechts/links drücken, um sie anzupassen, bis die Drohne stabil ist, können Sie loslassen die Trimmtaste.

4.4 Intelligente Flugfunktionen

Schnell-/langsam-Modus

Drücken Sie kurz die Schnell- und Langsam-Taste, um den Schnell-/Langsam-Modus umzuschalten.

1. Die Standardeinstellung ist der langsame Modus beim Einschalten.
2. Die Fernbedienung gibt zwei Pieptöne für den schnellen Modus und einen Piepton für den langsamen Modus aus.

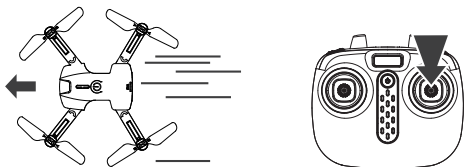

360°Flip

Wenn die Grundbewegungen geübt sind, können Sie einige Stunts spielen. Nachdem Sie die Drohne auf eine Höhe von mehr als 2 Metern geflogen haben, halten Sie die Scroll-Taste auf der Fernbedienung gedrückt und drücken Sie gleichzeitig den rechten Joystick nach vorne / hinten / links / rechts. Am höchsten Punkt kann das Fluggerät vorwärts rollen / rückwärts/links/rechts.

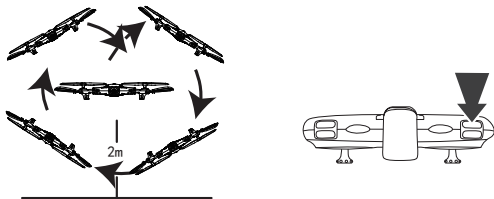

One-Touch-Start/Landung

1. Wenn sich die Drohne im Standby-Modus befindet, drücken Sie die Starttaste, damit die Drohne automatisch abhebt und in einer Höhe von 1,5 m schwebt.
2. Wenn sich die Drohne in der Luft befindet, drücken Sie die One-Touch-Start-/Landetaste, damit die Drohne automatisch landet.

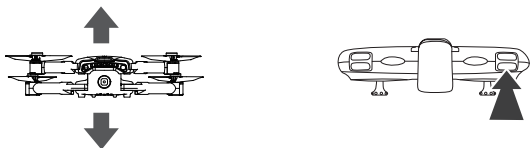

Höhe halten

Wenn Sie den linken Joystick (Gas) nach dem Auf-/Abstieg loslassen, schwebt die Drohne weiterhin auf der aktuellen Höhe.

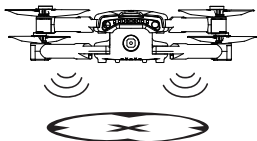

4.5 Produktmerkmale

Unterspannungsschutz



Wenn die beiden Anzeigen an der Nase der Drohne zu blinken beginnen, bedeutet dies, dass die Leistung der Drohne niedrig ist. Steuern Sie zu diesem Zeitpunkt bitte die Drohne, um zurückzukehren.

Überstromschutz



Wenn die Rotorblätter der Drohne mit einem anderen Objekt kollidieren oder stecken bleiben, aktiviert der Schaltkreis der Drohne den Überstromschutzmechanismus.

5.0 Streitigkeiten lösen

Problem	Ursache	Lösung
Flugzeug konnte nicht starten, die Kontrollleuchte blinkt schnell	<ol style="list-style-type: none"> 1. Das Fluggerät und die Fernsteuerung sind nicht gekoppelt 2. Das Flugzeug tritt in den Niederspannungsschutz ein 	<ol style="list-style-type: none"> 1. Koppeln Sie die Frequenz zwischen Fluggerät und Fernsteuerung korrekt. Die Kontrollleuchte leuchtet weiter, wenn die Kopplung erfolgreich war. 2. Die Batteriespannung des Flugzeugs ist zu niedrig, bitte laden Sie die Batterie vollständig auf.
Beim Schweben seitwärts fliegen	Die Drohne ist nicht waagrecht ausgerichtet	Führen Sie die Nevellierkalibrierung erneut durch, stellen Sie das Fluggerät auf eine horizontale Oberfläche und drücken Sie den linken und rechten Joystick etwa 3 Sekunden lang in die untere rechte Ecke. Die Kontrollleuchte am Fluggerät blinkt schnell und leuchtet dann dauerhaft, was anzeigt, dass die Kalibrierung erfolgreich war.
Instabiles Schweben	<ol style="list-style-type: none"> 1. Die Drohne ist nicht horizontal kalibriert 2. Instabiler Luftdruck bei schlechten Wetterbedingungen 3. Überladene Gyroskopdaten aufgrund einer heftigen Kollision 	<ol style="list-style-type: none"> 1. Führen Sie die Höhenkalibrierung erneut durch, stellen Sie die Drohne auf eine horizontale Oberfläche und drücken Sie sowohl den linken als auch den rechten Joystick für etwa 3 Sekunden in die untere rechte Ecke. Die Kontrollleuchte am Fluggerät blinkt schnell und leuchtet dann dauerhaft, was anzeigt, dass die Kalibrierung erfolgreich war. 2. Vermeiden Sie das Fliegen bei schlechtem Wetter und fliegen Sie es in einer windstillen Umgebung. 3. Füllstandskalibrierung wiederholen und nach Punkt 1 vorgehen.
APP kann nicht verbunden werden	<ol style="list-style-type: none"> 1. Niedrige Telefonkonfiguration/system 2. Abnormales Netzwerk während des Installationsvorgangs 	<ol style="list-style-type: none"> 1. Stellen Sie sicher, dass auf dem Gerät das neueste Betriebssystem ausgeführt wird, um die App zu unterstützen, oder verwenden Sie ein anderes Smartphone, um die Drohne zu verbinden. 2. Deinstallieren Sie die App und installieren Sie sie erneut.
APP und mobile Bildübertragung sind instabil	<ol style="list-style-type: none"> 1. Außerhalb des Sendebereichs 2. Niedrige Telefonkonfiguration oder kleiner Cache 3. Umgebungsstörungen 	<ol style="list-style-type: none"> 1. Innerhalb des kontrollierbaren Sendebereichs. 2. Aktualisieren Sie Ihr Telefon oder leeren Sie den Cache. 3. Wechseln Sie in eine offene Umgebung.
Motor funktioniert nicht	Prüfen Sie den Motor auf Fremdkörper (zB: Haare, Sand)	Regelmäßige Kontrolle und Reinigung
Fernbedienung funktioniert nicht	<ol style="list-style-type: none"> 1. Außerhalb der Reichweite der Fernbedienung 2. Schwache Batterie der Fernbedienung 	<ol style="list-style-type: none"> 1. Innerhalb des kontrollierbaren Flugbereichs. 2. Ersetzen Sie die Batterie der Fernbedienung und legen Sie sie mit der richtigen Polarität ein.
Die Drohne kann nicht mit der Fernbedienung gekoppelt werden	Überprüfen Sie den Akku der Drohne und der Fernbedienung.	Laden Sie den Drohnenakku auf oder ersetzen Sie den Akku der Fernbedienung durch die richtige Installation.
Das Flugzeug vibriert heftig	Überprüfen Sie, ob das Messer richtig installiert ist oder ob das Messer beschädigt ist.	Wenn die Klinge verformt ist, ersetzen Sie die Klinge und installieren Sie die Klängen im Uhrzeigersinn und gegen den Uhrzeigersinn richtig.

6.0 Uns kontaktieren

Bitte zögern Sie nicht, uns zu kontaktieren, wenn Sie weitere Unterstützung benötigen.

✉ warranty@symatoys.com.cn

☎ +1 718-312-0558(US) +44 (0)7723708421(UK) +4933545519201(DE)



For online support, please scan this code with Facebook Messenger

DE

7.0 Produktangebot

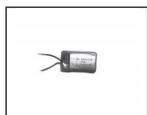

Batterie



Arm A
(Mit Vorwärtsmotor)



Arm B
(Mit Vorwärtsmotor)

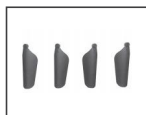

Propellerblätter



USB-Ladekabel



Fernbedienung



Telefonständer

8.0 Explosionsansichten

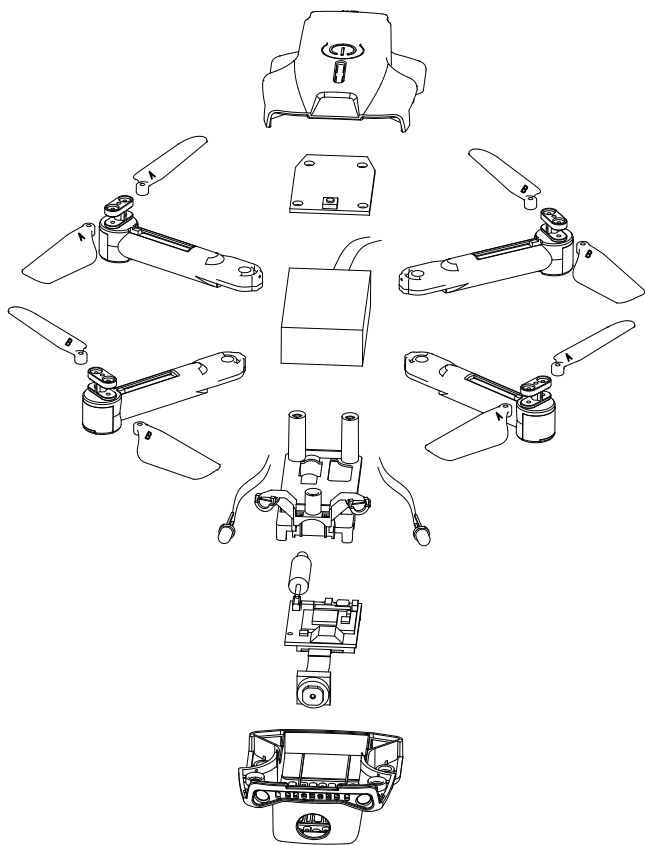

Warnung: Änderungen oder Modifikationen an diesem Gerät, die nicht ausdrücklich von der für die Konformität verantwortlichen Partei genehmigt wurden, können die Berechtigung des Benutzers zum Betrieb des Geräts erlöschen lassen.

FCC-Hinweis.

Jegliche Änderungen oder Modifikationen, die nicht ausdrücklich von der für die Konformität verantwortlichen Partei genehmigt wurden, können die Berechtigung des Benutzers zum Betrieb des Geräts aufheben.

Dieses Gerät entspricht Teil 15 der FCC-Bestimmungen.

Der Betrieb unterliegt den folgenden zwei Bedingungen:

1. Dieses Gerät darf keine schädlichen Störungen verursachen und
2. Dieses Gerät muss alle empfangenen Störungen akzeptieren, einschließlich Störungen, die einen unerwünschten Betrieb verursachen können.

HINWEIS: Dieses Gerät wurde getestet und entspricht den Grenzwerten für ein digitales Gerät der Klasse B gemäß Teil 15 der FCC-Bestimmungen. Diese Grenzwerte sollen einen angemessenen Schutz vor schädlichen Interferenzen bei einer Installation in Wohngebieten bieten. Dieses Gerät erzeugt, verwendet und kann Hochfrequenzenergie ausstrahlen und kann, wenn es nicht gemäß den Anweisungen installiert und verwendet wird, schädliche Störungen des Funkverkehrs verursachen. Es gibt jedoch keine Garantie dafür, dass bei einer bestimmten Installation keine Interferenzen auftreten. Wenn dieses Gerät schädliche Interferenzen beim Radio- oder Fernsehempfang verursacht, was durch Ein- und Ausschalten des Geräts festgestellt werden kann, wird dem Benutzer empfohlen, zu versuchen, die Interferenz durch eine oder mehrere der folgenden Maßnahmen zu beheben:

- Richten Sie die Empfangsantenne neu aus oder verschieben Sie sie.
- Vergrößern Sie den Abstand zwischen Gerät und Empfänger.
- Schließen Sie das Gerät an eine Steckdose in einem anderen Stromkreis als dem an, an den der Empfänger angeschlossen ist.
- Wenden Sie sich an den Händler oder einen erfahrenen Radio-/Fernsehtechniker, um Hilfe zu erhalten.

Dieses Gerät entspricht den FCC-Grenzwerten für die Strahlenbelastung, die für die allgemeine Bevölkerung festgelegt wurden (unkontrollierte Exposition).

Dieses Gerät darf nicht zusammen mit anderen Antennen oder Sendern aufgestellt oder betrieben werden.

RF-Frequenzband: 16.97dBm(Max)

Sendeleistung: 2412MHz

Produktbezeichnung: DROHNE

Hiermit erklärt [GUANGDONG SYMA MODEL AIRCRAFT INDUSTRIAL CO., LTD], dass diese [DROHNE] der Richtlinie 2014/53/EU entspricht. Der vollständige Test der EU-Konformitätserklärung ist unter folgender Internetadresse verfügbar:
<http://www.symatoys.com/down/-declaration-of-conformity.html>



Garantie

BEFRISTETE GARANTIE VON 2 Jähre UND KOSTENLOSE BEGRENZTE ERSATZTEILE FÜR 2 Jahre

Symatoys.com.cn garantiert dem ursprünglichen Käufer, wenn Produkte neunzig 2 Jahr ab dem Datum des Versands an den Käufer Material- und Verarbeitungsfehlern haben, kann der Käufer einen kostenfreien Ersatz erhalten, entweder direkt von symatoys.com.cn oder von einem autorisierten Wiederverkäufer Standort.

Die folgenden Voraussetzungen müssen für die Gewährleistung erfüllt sein:

1. Während der Garantiezeit wird das Produkt wie vom Hersteller vorgesehen verwendet.
2. Das Produkt wurde nicht zerlegt oder modifiziert.
3. Die Etiketten und Seriennummern zeigen keine Anzeichen von Manipulationen oder Veränderungen.
4. Der Käufer verfügt über einen Garantiedate, den er erhalten hat, indem er sein Produkt online registriert, bevor er einen Anspruch geltend macht.

AUSNAHMEN: DIE BEGRENZTE GARANTIE GILT NICHT FÜR:

- Schäden durch normalen Verschleiß
- Unfall, Fahrlässigkeit, Missbrauch, fehlerhafte Anwendung oder vorsätzliche Beschädigung durch den Käufer (oder seine Vertreter) oder höhere Gewalt
- Absturz oder Verbrennung durch nicht herstellungsbedingte Faktoren
- Schäden, die durch autorisierte Änderungen oder Demontagen verursacht wurden, die nicht durch die Bedienungsanleitung autorisiert wurden
- Schäden durch unsachgemäße Verwendung oder Bedienung
- Schäden durch Nichtübereinstimmung oder Missbrauch des Akkus oder Ladegeräts
- Nichtbeachtung der Bedienungsanleitung durch den Bediener zur Verwendung außerhalb der Betriebsparameter des Produkts
- Das sind Schäden, die durch den Betrieb des Produkts in oder um elektromagnetische Störungen (d.h. Funkübertragungsturm, Hochspannungskabel, Umspannwerk usw.) verursacht werden.
- Das sind Schäden, die durch den Betrieb des Produkts verursacht werden, wenn Störungen durch andere drahtlose Geräte auftreten können
- Betrieb des Produkts mit einer Tragfähigkeit, die über das im Handbuch angegebene Verkaufsgewicht ist.
- Betrieb des Produkts mit gealterten, beschädigten oder nicht authentifizierten Komponenten von Drittanbietern
- Betrieb des Produkts mit defekter Batterie

GARANTIE

VERFAHREN: Ansprüche wegen Verletzung der vorstehenden begrenzten Garantie sind nur gültig, wenn der Käufer diesen Anspruch innerhalb von Jahre ab dem Datum des Versands des Produkts, an das der Anspruch geltend gemacht wird, schriftlich geltend macht. Um einen Garantieanspruch geltend zu machen, senden Sie bitte eine E-Mail an warranty@symatoys.com.cn mit Ihrem vollständigen Namen, Adresse, Telefonnummer, Bestellnummer, Fahrzeugtyp, Teiletyp und Kaufdatum sowie Produktausgabe.

BEGRENZTE ABHILFE:

Die alleinige Haftung von Symatoys.com.cn und das alleinige Rechtsmittel des Käufers bei Verstößen gegen die vorstehende Garantie liegt in der Option von Symatoys.com.cn, das Produkt gegen ein neues Produkt oder ein generalüberholtes Produkt auszutauschen, und funktional dem Originalprodukt entspricht, oder eine Gutschrift oder Rückerstattung auf den Kaufpreis des Produkts auszustellen.

Für alle ersetzten Produkte wird eine Garantie gemäß den hierin festgelegten Bestimmungen gewährt, sofern die Frist, innerhalb derer der Käufer weitere Ansprüche geltend machen kann, auf den Rest der ursprünglichen Frist für das betreffende Produkt oder auf 2 Jahre begrenzt ist, je nachdem, welcher Zeitraum länger ist (Die Gewährleistungsfrist wird jedoch während jeder Austauschzeit ausgesetzt)

Haftungsausschluss:

DIE GARANTIE UND DIE RECHTSMITTEL SIND AUSSCHLIESSLICH UND ERSETZEN ALLE ANDEREN GARANTIEEN.

UND Symatoys.com.cn SCHLIESST ALLE ANDEREN AUSDRÜCKLICHEN ODER STILLSCHWEIGENDEN GEWÄHRLEISTUNGEN AUS, EINSCHLIESSLICH, ABER NICHT BESCHRÄNKT AUF DEN STILLSCHWEIGENDEN GEWÄHRLEISTUNGEN FÜR MARKTGÄNGIGKEIT UND EIGNUNG FÜR EINEN BESTIMMTEN ZWECK, NICHTVERLETZUNG UND JEDLICHE GEWÄHRLEISTUNGEN, DIE AUS DEM HANDELSKURS, DEM LEISTUNGSKURS UND DER NUTZUNG DES HANDELS ENTSTEHEN.

Symatoys.com.cn ÜBERNIMMT KEINE VERANTWORTUNG FÜR DIREKTE, BESONDERE, NEBEN- ODER FOLGESCHÄDEN, DIE WEGEN VERSTOß GEGEN EINE GEWÄHRLEISTUNG ODER EINE BEDINGUNGEN ODER UNTER ANDEREN RECHTLICHEN THEORIEN ENTSTEHEN. EINSCHLIESSLICH, ABER NICHT BESCHRÄNKT AUF; VERLUST DES NUTZENS; UMSATZVERLUST; VERLUST VON TATSÄCHLICHEN ERWARTETEN GEWINNEN (EINSCHLIESSLICH VERLUST VON GEWINNEN AUS VERTRÄGEN); VERLUST DER VERWENDUNG VON GELD, VERLUST VON VORAUSICHTLICHEN EINSPARUNGEN; VERLUST VON GESCHÄFTSKOSTEN DER GELEGENHEIT; VERLUST DES GUTEN WILLENS, VERLUST DER EPUTATION; VERLUST VON SCHÄDEN DURCH KOMPROMISSION ODER KORRUPTION VON DATEN; ODER JEDLICHE INDIREKTE ODER FOLGENDE VERLUSTE ODER SCHÄDEN, DIE JEDOCH VERURSACHT WURDEN, EINSCHLIESSLICH DES AUSTAUSCHS VON AUSTRÜSTUNG UND EIGENTUM.

JEDLICHE KOSTEN FÜR DIE WIEDERHERSTELLUNG ODER WIEDERHERSTELLUNG VON DATEN, DIE IN DEM PRODUKT GESPEICHERT ODER VERWENDET WERDEN, ODER JEDLICHE NICHTBEHALTUNG DER VERTRAULICHKEIT VON INFORMATIONEN, DIE DAS PRODUKT LAGERT.

Einige Staaten erlauben nicht den Ausschluss oder die Beschränkung von Neben- oder Folgeschäden. Daher gilt die oben genannte Einschränkung oder der oben genannte Ausschluss möglicherweise nicht für Sie. Darüber hinaus erlauben einige Staaten keine Einschränkungen hinsichtlich der Dauer einer impliziten Garantie. Daher gilt die oben genannte Einschränkung möglicherweise nicht für Sie.

KOSTENLOSER AUSTAUSCH VON TEILEN FÜR 2 Jahr:

Symatoys.com.cn stellt alle Ersatzteile, die für registrierte Fahrzeuge benötigt werden, 2 Jährige ab Kaufdatum kostenlos zur Verfügung, mit Ausnahme von Batterien und Motoren, Leiterplatten und Fernbedienug. Es können Versandkosten anfallen. Beschränken Sie die Anforderung eines Teiletyps pro registriertem Fahrzeug (z. B. Registranten haben Anspruch auf einen zusätzlichen Satz Batterien pro registriertem Fahrzeug). Um Ersatzteile anzufordern, senden Sie bitte eine E-Mail an warranty@symatoys.com.cn mit Ihrem Garantiecode, Fahrzeugnamen / Modell , aktuelle Lieferadresse, Kaufdatum und Teiletyp

DE

ERHALTEN SIE IHREN GARANTIECODE UNTER
symatoys.com.cn/pages/warranty-signup
HABEN SIE IHRE BESTELLNUMMER UND / ODER DAS
FAHRZEUG UPC BEREIT

Bei dieser Drohne handelt es sich um ein Luftfahrzeug.
Es gilt das Luftfahrtrecht.

Als Drohnenpilot tragen Sie die Verantwortung für die Sicherheit während des Fluges Ihrer Drohne.

Vor Flugbeginn müssen Sie folgendes sicherstellen.

- ✓ Stellen Sie sicher, dass sich die Person, der die Drohne gehört, bei der zuständigen nationalen Behörde registriert (sofern dies noch nicht geschehen ist).
- ✓ Stellen Sie sicher, dass die Registrierungsnummer sichtbar an der Drohne angebracht ist.
- ✓ Lesen Sie die Anweisungen des Herstellers.



Informieren Sie sich über den
Registrierungsvorgang und
darüber, an welchen Orten
Flüge erlaubt sind:

www.easa.europa.eu/drones/NAA





DAS SOLLTEN SIE TUN



Sorgen Sie für angemessenen Versicherungsschutz.



Informieren Sie sich über Flugverbotszonen und jegliche Beschränkungen in dem Gebiet, in dem Sie die Drohne betreiben wollen.



Halten Sie die Drohne stets in Sichtweite.



Halten Sie mit Ihrer Drohne einen angemessenen Sicherheitsabstand zu Menschen und Tieren sowie zu anderen Luftfahrzeugen ein.



Benachrichtigen Sie umgehend die Luftfahrtbehörde Ihres Landes, wenn Ihre Drohne an einem Unfall beteiligt ist, bei dem eine Person schwere oder tödliche Verletzungen erleidet, oder wenn ein bemanntes Luftfahrzeug beeinträchtigt wurde.



Setzen Sie Ihre Drohne nur im Rahmen der in den Anweisungen des Herstellers festgelegten Bedingungen ein.

DAS SOLLTEN SIE NICHT TUN



Lassen Sie Ihre Drohne nicht über Menschenansammlungen steigen.



Lassen Sie Ihre Drohne nicht höher als 120 m über den Boden steigen.



Betreiben Sie Ihre Drohne nicht in der Nähe von Luftfahrzeugen, Flughäfen und Helipads oder an Orten, an denen Rettungsmaßnahmen durchgeführt werden.



Achten Sie die Privatsphäre anderer Menschen.



Verwenden Sie Ihre Drohne weder für den Transport gefährlicher Güter noch für den Abwurf von Materialien.



Modifizieren Sie Ihre Drohne nicht. Sie dürfen nur vom Drohnenhersteller empfohlene Software auf die Drohne laden.

Europäischer Vertreter:
CET PRODUCT SERVICE LTD.
Osterholzallee 144
71636 Ludwigsburg Germany
Telefon: +4971416432236
E-Mail: info.cetservice@gmail.com

Britischer Vertreter:
CET PRODUCT SERVICE LTD.
Beacon House Stokenchurch Business Park,
Ibstone Rd, Stokenchurch
High Wycombe HP14 3FE UK
Telefon: +447419325266
E-Mail: info.cetservice@gmail.com

United States Representative:
Duvin Trade Inc 5800 Wood Sorrel Dr, Littleton, Co, 80123, United States
Phone: 718-312-0558
E-mail: amz@symatoys.com

Hersteller: GUANGDONG SYMA MODEL AIRCRAFT INDUSTRIAL CO.,LTD
Adresse: NO.2 WEST XINGYE ROAD LAIMEI INDUSTRIAL AREA CHENG HAI , Shantou, China
Postleitzahl: 515800

☎ +1 718-312-0558 (US)	+44(0)7723708421 (UK)	+49 335-4551-9201(DE)
✉ usa@symatoys.com(US)	eu@symatoys.com(EU)	
🌐 https://www.symatoys.com	https://www.symatoys.com.cn	

In China hergestellt



Das Unternehmen hat das Recht auf endgültige Interpretation dieser Bedienungsanleitung.

the 1990s, the number of people in the world who are under 15 years of age has increased from 1.1 billion to 1.3 billion. This increase is due to the fact that the number of children under 15 years of age has increased in every country in the world, except for a few developed countries where the number of children under 15 years of age has decreased.

The increase in the number of children under 15 years of age has led to a corresponding increase in the number of children who are out of school. In 1990, there were 100 million children out of school. By 2000, this number had increased to 130 million. This increase is due to the fact that the number of children who are out of school has increased in every country in the world, except for a few developed countries where the number of children who are out of school has decreased.

The increase in the number of children who are out of school has led to a corresponding increase in the number of children who are working. In 1990, there were 100 million children working. By 2000, this number had increased to 130 million. This increase is due to the fact that the number of children who are working has increased in every country in the world, except for a few developed countries where the number of children who are working has decreased.

The increase in the number of children who are working has led to a corresponding increase in the number of children who are in the informal economy. In 1990, there were 100 million children in the informal economy. By 2000, this number had increased to 130 million. This increase is due to the fact that the number of children who are in the informal economy has increased in every country in the world, except for a few developed countries where the number of children who are in the informal economy has decreased.

The increase in the number of children who are in the informal economy has led to a corresponding increase in the number of children who are in the street. In 1990, there were 100 million children in the street. By 2000, this number had increased to 130 million. This increase is due to the fact that the number of children who are in the street has increased in every country in the world, except for a few developed countries where the number of children who are in the street has decreased.

The increase in the number of children who are in the street has led to a corresponding increase in the number of children who are in the informal economy. In 1990, there were 100 million children in the informal economy. By 2000, this number had increased to 130 million. This increase is due to the fact that the number of children who are in the informal economy has increased in every country in the world, except for a few developed countries where the number of children who are in the informal economy has decreased.

The increase in the number of children who are in the informal economy has led to a corresponding increase in the number of children who are in the street. In 1990, there were 100 million children in the street. By 2000, this number had increased to 130 million. This increase is due to the fact that the number of children who are in the street has increased in every country in the world, except for a few developed countries where the number of children who are in the street has decreased.

The increase in the number of children who are in the street has led to a corresponding increase in the number of children who are in the informal economy. In 1990, there were 100 million children in the informal economy. By 2000, this number had increased to 130 million. This increase is due to the fact that the number of children who are in the informal economy has increased in every country in the world, except for a few developed countries where the number of children who are in the informal economy has decreased.

The increase in the number of children who are in the informal economy has led to a corresponding increase in the number of children who are in the street. In 1990, there were 100 million children in the street. By 2000, this number had increased to 130 million. This increase is due to the fact that the number of children who are in the street has increased in every country in the world, except for a few developed countries where the number of children who are in the street has decreased.

FOLDABLE DRONE



APP Control



FPV



Flight Plan



Camera



Wireless Image
Transmission



Indoor Flight



One-key
take off/landing



Flip Stunts



6 Axis
Gyroscope



Flashing
LED Lights



2.4Ghz
Frequency



Hover
Function