

**VELUX®**

# VELUX INTEGRA® KLI 110



**ENGLISH:** Instructions for control keypad

**ESPAÑOL:** Instrucciones para el teclado de control

**FRANÇAIS :** Instructions pour le bloc numérique

**日本語:** リモコンKLI 110の取扱説明書









VAS 452423-2017-06

**ENGLISH** Pages 3-23

**ESPAÑOL** Páginas 25-45

**FRANÇAIS** Pages 47-67

**日本語** Pages 69-89

Contents of packaging		4
Important information and Warning		5-7
Batteries and Operation		8
Set-up		9
Set-up of KLI 110 to operate VELUX INTEGRA® solar skylights VSS and VCS		10-11
Set-up of KLI 110 to operate VELUX INTEGRA® skylights VSE and VCE		12-13
Set-up of KLI 110 to operate VELUX INTEGRA® blinds		14-15
Set-up of KLI 110 to operate products connected to control unit KLC 500		16-17
Set-up of products for group control by one master KLI 110		18-19
Set-up of KLI 110 to operate products already registered in control pad KLR 200		20-21
Deleting products from control keypad KLI 110		22
Wall installation		23

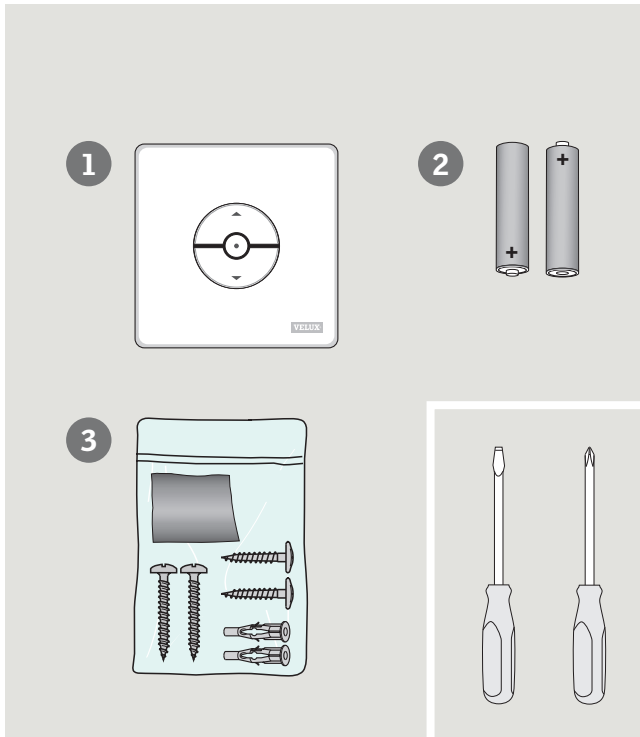

### Contents of packaging

- ① : Control keypad
- ② : Two batteries (type AAA, 1.5 V)
- ③ : Screws, wall anchors and double-sided adhesive tape



## IMPORTANT INFORMATION

### WARNING – TO REDUCE THE RISK OF SEVERE INJURY OR DEATH:

Read instructions carefully before installing and operating. Please keep instructions for future reference and hand them over to any new user.

#### Safety

- The control keypad is intended for use by persons with the relative experience and knowledge or persons who have been given instruction concerning its use by a person responsible for their safety.
- Children should be supervised to ensure that they do not play with the control keypad. It should be fitted out of reach of children at a minimum height of 4 feet (1.2 m).
- The control keypad must not be put into operation until it has been fitted according to these instructions.
- Before operating, ensure that the control keypad can be operated without risk of damage to property or injury to people or animals.
- The control keypad should be fixed at a position where the product to be operated is within sight.
- The control keypad has been designed for use with genuine VELUX INTEGRA® products.
- The control keypad is a Class 2 Low Voltage product (3 V d.c.).
- The control keypad complies with part 15 of the FCC and RSS-210 of the IC rules. Operation is subject to the following two conditions: (1) The control keypad may not cause harmful interference, and (2) the control keypad must accept any interference received, including interference that may cause undesired operation.

- The control keypad has been tested and found to comply with the limits for a Class B digital device, pursuant to part 15 of the FCC Rules. These limits are designed to provide reasonable protection against harmful interference in a residential installation. The control keypad generates, uses and can radiate radio frequency energy and, if not installed and used in accordance with the instructions, may cause harmful interference to radio communications. However, there is no guarantee that interference will not occur in a particular installation. If the control keypad does cause harmful interference to radio or television reception, which can be determined by turning the control keypad off and on, the user is encouraged to try to correct the interference by one or more of the following measures:
  - Reorient or relocate the receiving antenna.
  - Increase the separation between the control keypad and receiver.
  - Connect the control keypad into an outlet on a circuit different from that to which the receiver is connected.
  - Consult the dealer or an experienced radio/TV technician for help.
 Changes or modifications not expressly approved by the party responsible for compliance could void the user's authority to operate the control keypad.
- FCC Radiation Exposure Statement: The control keypad complies with FCC RF radiation exposure limits set forth for an uncontrolled environment.
- The term "IC:" before the control keypad certification number only signifies that the Industry Canada technical specifications were met.

### Installation

- The control keypad is for indoor use only.
- Installation in rooms with a high level of humidity and with hidden wiring must comply with relevant regulations (contact a qualified electrician if necessary).
- Before fixing the control keypad to the wall, verify that it can operate the product in question from the proposed position.

### Product

- The control keypad has a built-in RF (radio frequency) unit and will not be operative if placed in a metal cabinet.
- Electrical products must be disposed of in conformity with all local codes, ordinances, rules and regulations for electronic waste and not with household waste.
- Used batteries must not be disposed of together with household waste but have to be disposed of in conformity with the relevant national environmental regulations. Batteries contain substances that can be harmful if not handled and recycled correctly.
  -  Use local authority battery disposal point where available.
- The packaging can be disposed of with usual household waste.
- Radio frequency band: 2.4 GHz.
- Radio frequency range: 110 yards (100 m) free field. Depending on building construction, the indoor range is approx 30 ft (10 m). However, constructions with reinforced concrete, metal ceilings and plaster walls with steel members may reduce the range.

### Maintenance and service

- The control keypad requires a minimal amount of maintenance. The surface may be cleaned with a soft, damp cloth using a small amount of household cleaner diluted in water.
- If you have any technical questions, please contact your VELUX sales company, see telephone list or [www.velux.com](http://www.velux.com).



io-homecontrol® provides advanced and secure radio technology that is easy to install. io-homecontrol® labelled products communicate with each other, improving comfort, security and energy savings.

[www.io-homecontrol.com](http://www.io-homecontrol.com)



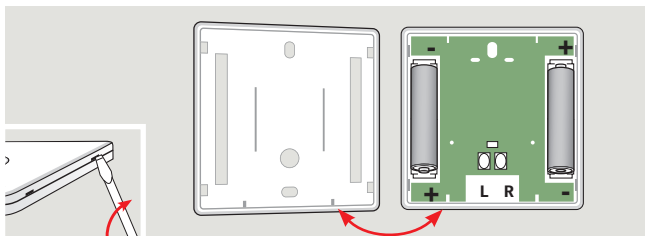

### Batteries

Insert batteries as shown.

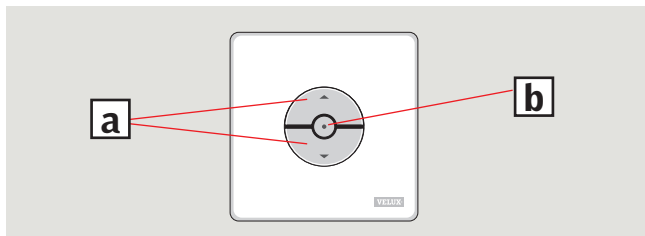

### Operation

#### Keys for operating the product **a**

OPEN/UP or CLOSE/DOWN

**Short key pressure:** Product will travel to maximum top or bottom position.

**Long key pressure:** Product will travel only until the key is released.

**Note:** If several electrical products are connected to a control unit KLC 500, only one of the products (random) can be operated in this way.

#### Stop key **b**

Product stops.

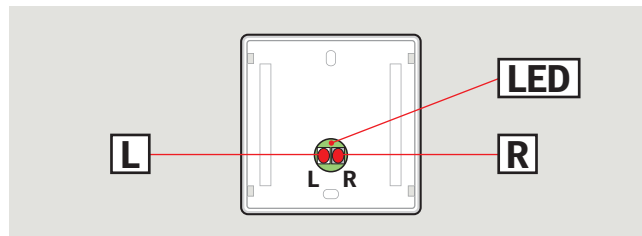

### Set-up

On the back, the control keypad is equipped with two buttons **L** and **R** and a light-emitting diode **LED** to be used during set-up.

If your VELUX INTEGRA® product has not been set up with the control keypad from factory, this must be done.

Do not fix the control keypad to the wall until set-up has been completed and it has been verified that the products can be operated from the proposed position.

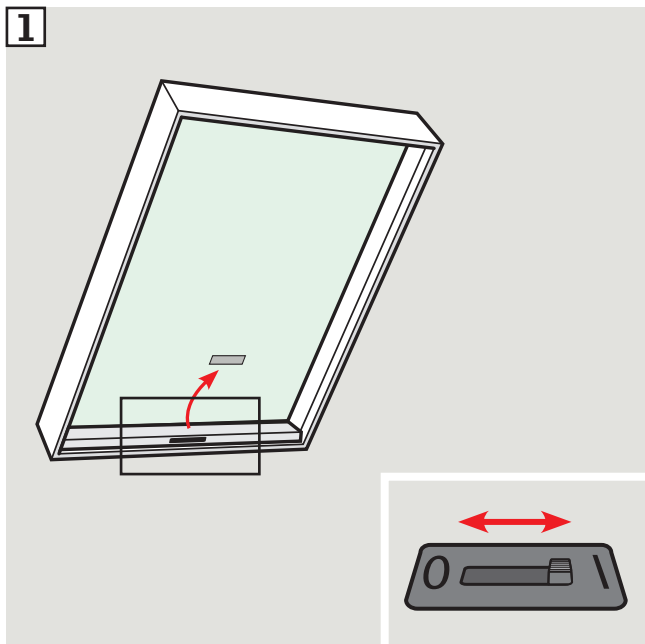
**1**

### Set-up of KLI 110 to operate VELUX INTEGRA® solar skylights VSS and VCS

**1** Prepare the skylights for registration by turning the power switch off and on.

**Note:** The skylights must now be registered in the control keypad within the next 10 minutes.

**2** Press button **R** on back of control keypad KLI 110 for 1 second.

**3** Press the stop key and then the DOWN key within 3 seconds. This is only necessary at the initial set-up after installing the skylights.

The skylights can now be operated by KLI 110.

If necessary, contact your VELUX sales company for additional assistance.

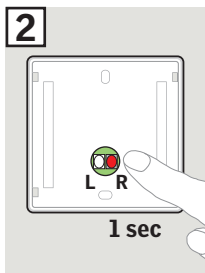
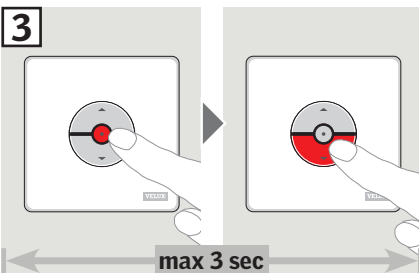
**2****3**

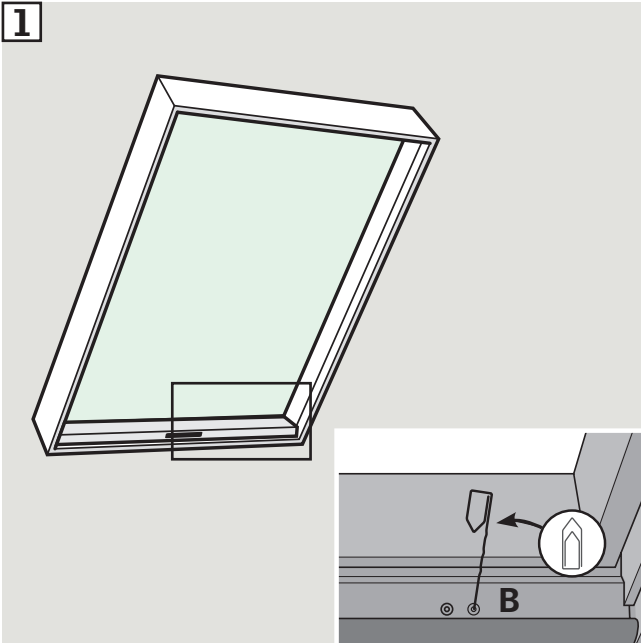
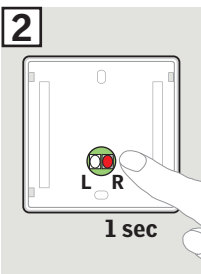
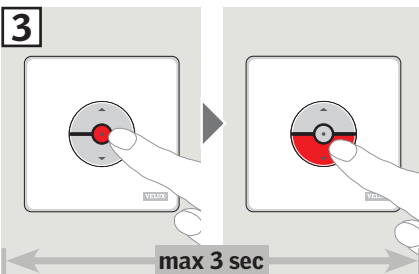
**1****2****3**

## Set-up of KLI 110 to operate VELUX INTEGRA® skylights VSE and VCE

### Option 1

**1** Set up a single KLI 110 to control all skylights by disconnecting the main power supply to the skylights for 1 minute and then reconnect it.

**Note:** The skylights must now be registered in the control keypad within the next 10 minutes.

**2** Press button **R** on back of control keypad KLI 110 for 1 second.

**3** Press the stop key and then the DOWN key within 3 seconds. This is only necessary at the initial set-up after installing the skylights.

The skylights can now be operated by KLI 110.

### Option 2

**1** If several control keypads KLI 110 are needed to control separate skylights on the same electrical circuit, determine which skylights should be controlled as a group by each KLI 110. Register predetermined skylight groups to a single KLI 110 by pressing the button closest to the side frame on each of the skylights (**B**) once.

**Note:** The skylight group must now be registered in the control keypad within the next 10 minutes.

**2** Press button **R** on back of control keypad KLI 110 for 1 second.

**3** Press the stop key and then the DOWN key within 3 seconds. This is only necessary at the initial set-up after installing the skylights.

This skylight group can now be operated by KLI 110. Repeat to group other skylights with other control keypads KLI 110.

If necessary, contact your VELUX sales company for additional assistance.

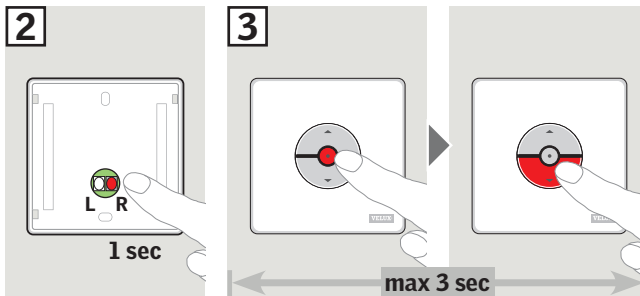
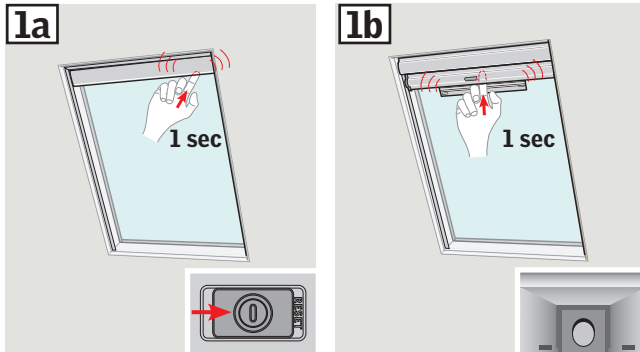
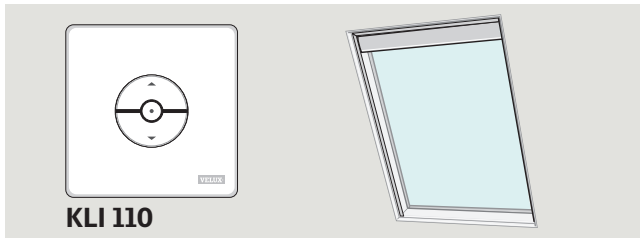

### Set-up of KLI 110 to operate VELUX INTEGRA® blinds

A VELUX INTEGRA® blind can have two different designs:

- 1a** Blind with sliding switch on the right, bottom side of motor unit:  
Slide switch to the right and hold for 1 second.  
**Caution:** Sliding switch to the right and holding for 10 seconds will delete **all** previous set-ups.
- 1b** Blind with button behind door at the bottom of motor unit:  
Open battery door, press button behind the door for 1 second and close battery door.  
**Caution:** Pressing button for 10 seconds will delete **all** previous set-ups.
- 2** Press button **R** on back of control keypad KLI 110 for 1 second.
- 3** Press the stop key and then the DOWN key within 3 seconds. This is only necessary at the initial set-up after installing the blind.

The blind can now be operated by KLI 110.

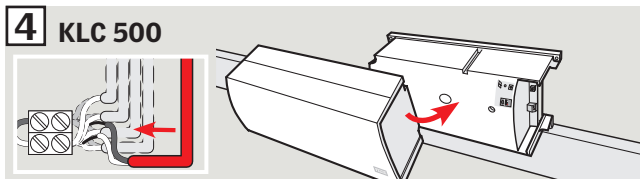
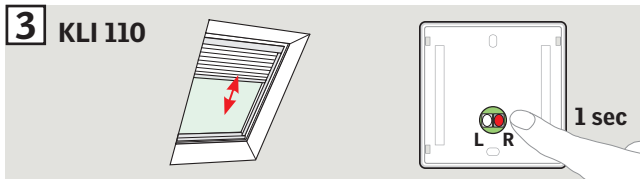
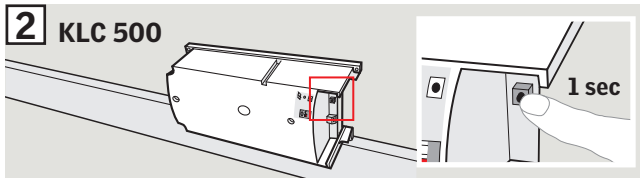
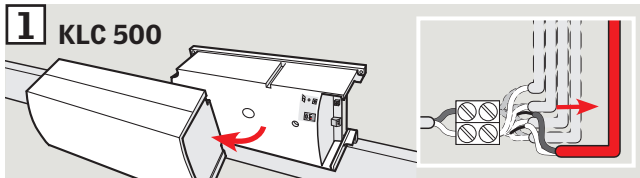
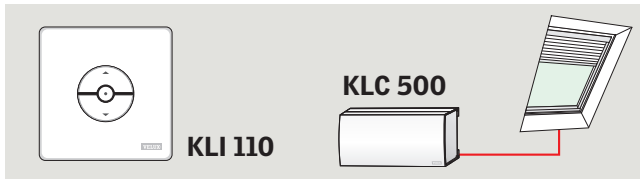

### Set-up of KLI 110 to operate products connected to control unit KLC 500

- 1** Disconnect control unit KLC 500 from power outlet and remove cover. Temporarily disconnect product cables for products **not** to be operated by this control keypad KLI 110.
- 2** Reconnect control unit KLC 500 to power outlet and press test button for 1 second.  
**Caution:** Press test button for 10 seconds if you want to delete **all** previous set-ups.
- 3** When one of the products runs briefly back and forth, press button **R** on control keypad KLI 110 for 1 second.  
**Note:** Steps 2-3 must be completed within 10 minutes.
- 4** Disconnect control unit KLC 500 from power outlet, reconnect all disconnected cables and replace cover. Reconnect control unit KLC 500 to power outlet.

Repeat steps 1-4 for each additional control keypad KLI 110.  
The products can now be operated by KLI 110.

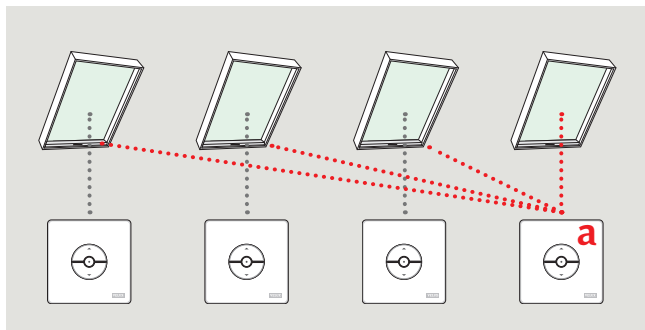
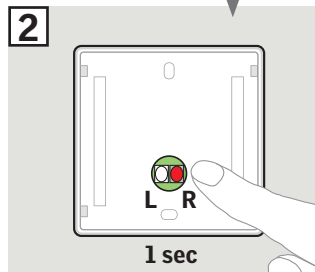
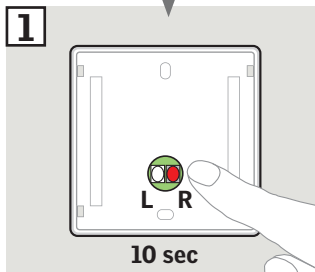
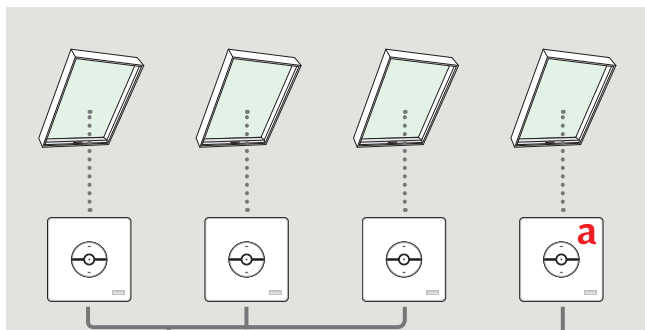

### Set-up of products for group control by one master KLI 110 (a)

- 1** Prepare each of the selected products for registration by pressing button **R** for 10 seconds.  
The LED flashes green and the products run briefly back and forth.
- 2** Press button **R** on the new control keypad KLI 110 for 1 second.  
All products are now controlled simultaneously by the master KLI 110 control keypad (**a**).

Repeat the procedure for products failing set-up and for adding additional products.

**Note:** Prior to this procedure, the selected products must be set up with KLI 110 as described earlier in these instructions.

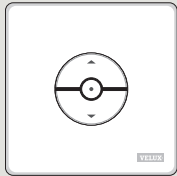

**KLI 110**



**KLR 200**

**1** KLR 200



**2** KLR 200



**3** KLR 200

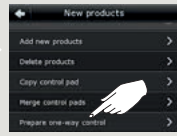

**4** KLR 200

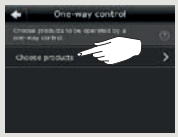

**5** KLR 200



**6** KLR 200



**7** KLI 110

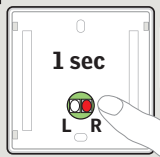

**8** KLR 200



### Set-up of KLI 110 to operate products already registered in control pad KLR 200

- 1 Tap ⊕.
- 2 Tap "New product".
- 3 Tap "Prepare one-way control".
- 4 Tap "Choose products".
- 5 Scroll down the display and choose product type ①.  
Tap ⇨ ②.
- 6 Scroll down the display and tap the product to be added ①.  
**Note:** The individual products can be identified by tapping the icon.  
Tap ⇨ ②.

You now have 10 minutes to execute step 7 with control keypad **KLI 110**.

- 7 Press briefly button **R** on the back to register the new product.
- 8 Tap ⊏ to finish.  
**Note:** To add more products, tap "Choose more" and repeat steps 5-8.

The products can now be operated with KLI 110 as well.

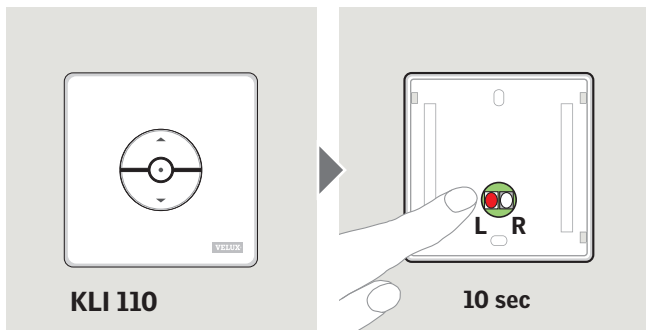

### Deleting products from control keypad KLI 110

Delete all products from a control keypad KLI 110 by pressing button **L** for 10 seconds. The LED flashes red briefly.



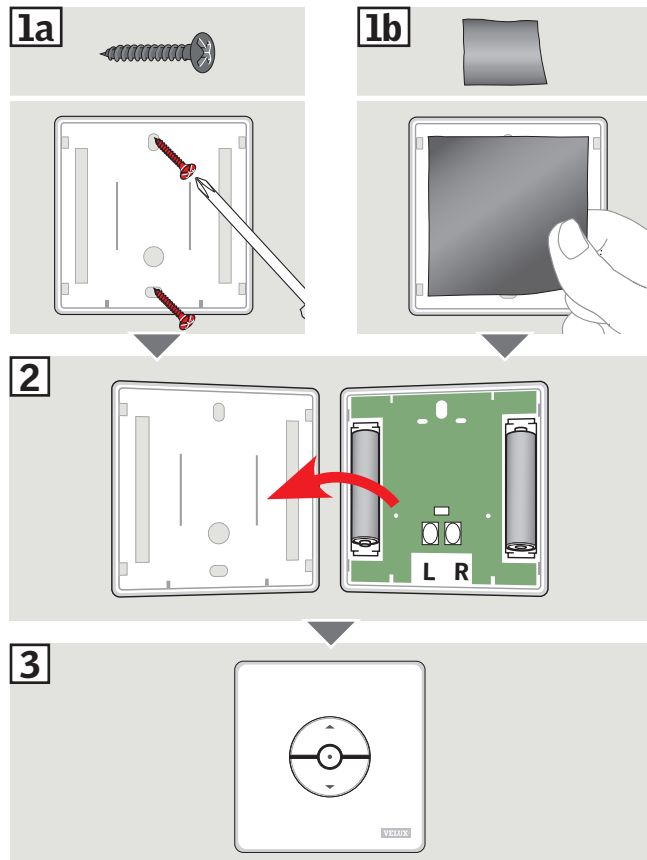



Now the products cannot be operated by this KLI 110 anymore.



### Wall installation

Fix control keypad to wall with screws or double-sided adhesive tape.



Contenido del embalaje		26
Información importante y Advertencia		27-29
Baterías y Funcionamiento		30
Configuración		31
Configuración del KLI 110 para operar los tragaluces solares VSS y VCS VELUX INTEGRA®		32-33
Configuración del KLI 110 para operar los tragaluces VSE y VCE VELUX INTEGRA®		34-35
Configuración del KLI 110 para operar las persianas VELUX INTEGRA®		36-37
Configuración del KLI 110 para operar productos conectados a la unidad de control KLC 500		38-39
Configuración de productos para control grupal con un maestro KLI 110		40-41
Configuración del KLI 110 para operar productos ya registrados en un mando a distancia táctil KLR 200		42-43
Eliminación de productos de un teclado de control KLI 110		44
Instalación en la pared		45

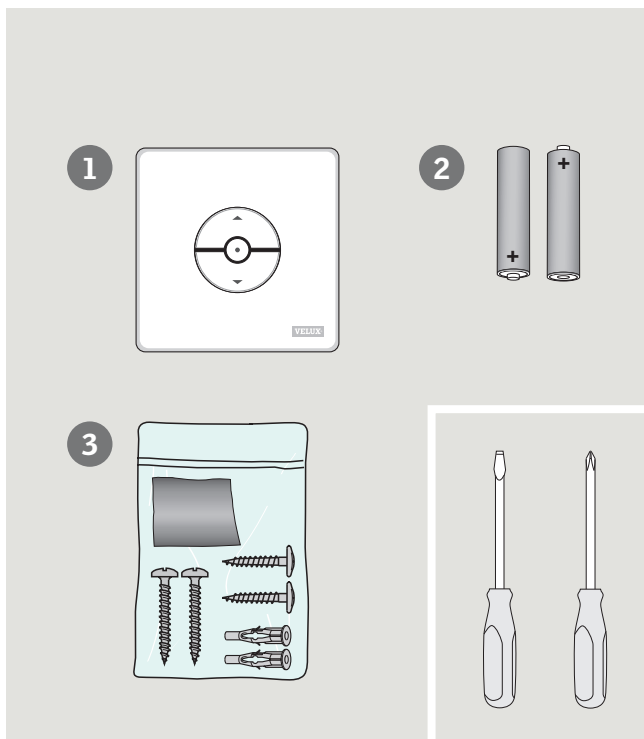

### Contenido del embalaje

- ❶ : Teclado de control
- ❷ : Dos baterías (tipo AAA, 1.5 V)
- ❸ : Tornillos, anclajes de pared, cinta adhesiva de dos caras



## INFORMACIÓN IMPORTANTE

### ADVERTENCIA – PARA REDUCIR LOS PELIGROS DE LESIONES GRAVES Y MUERTE:

Lea atentamente las instrucciones antes de la instalación y puesta en marcha. Conserve las instrucciones para su uso posterior y entréguelas a todo nuevo usuario.

#### Seguridad

- El teclado de control debe de ser usado por personas con la experiencia y el conocimiento adecuados o personas que han recibido instrucciones sobre su uso de parte de una persona responsable de su seguridad.
- Los niños deben tener supervisión para asegurarse de que no jueguen con el teclado de control. Debe mantenerse alejado del alcance de los niños a un mínimo de 4 pies de altura (1.2 m).
- El teclado de control no debe ponerse en funcionamiento hasta que se haya instalado según las presentes instrucciones.
- No haga funcionar el teclado de control sin antes asegurarse de que puede funcionar sin riesgo de causar daños a bienes o lesiones a personas o animales.
- El teclado de control debería instalarse en una posición en la que el producto que desea hacer funcionar esté a la vista.
- El teclado de control ha sido diseñado para ser usado con productos originales VELUX INTEGRA®.
- El teclado de control es un producto Clase 2 de baja tensión (3 V CD.).

- El teclado de control cumple con la parte 15 de las normas de FCC y con RSS-210 de las normas de IC. Su funcionamiento depende de las dos condiciones siguientes: (1) El teclado de control no debe causar interferencia nociva, y (2) el teclado de control debe aceptar toda interferencia recibida, incluso interferencia que pueda causar un funcionamiento no deseado.
- El teclado de control ha sido probado y se ha determinado que cumple con los límites de los dispositivos digitales Clase B, conforme con la parte 15 de las normas de FCC. Estos límites están diseñados para brindar una protección razonable contra interferencia nociva en una instalación residencial. El teclado de control genera, utiliza y puede irradiar energía de radiofrecuencia. Si no se lo instala y utiliza según las instrucciones, puede causar interferencia nociva a las comunicaciones radioeléctricas. No obstante, no se puede garantizar que no haya interferencia en una instalación en particular. Si el teclado de control causa interferencia nociva en la recepción de radio o televisión, que puede verificarse encendiendo y apagando el teclado de control, se recomienda al usuario que intente corregir la interferencia mediante una o más de las siguientes medidas:
  - Reorientar o reubicar la antena de recepción.
  - Aumentar la distancia entre el teclado de control y el receptor.
  - Conectar el teclado de control a un tomacorriente de un circuito distinto al que está conectado el receptor.
  - Consultar con el vendedor o con un técnico especializado de radio/TV.
 Los cambios o modificaciones que no estén expresamente aprobados por el responsable de cumplimiento podrían anular la autoridad del usuario para operar el teclado de control.
- Declaración de cumplimiento con las normas FCC de exposición a la radiación: El teclado de control cumple con las normas de FCC respecto de los límites de exposición a la radiación RF establecidos para un medioambiente no controlado.
- El término "IC:" delante del número de certificación del teclado de control significa solamente que el teclado de control cumple con las especificaciones técnicas de Industry Canada.

#### • **Instalación**

- El teclado de control es sólo para uso en interior.

- Cuando se instale en habitaciones con un alto nivel de humedad y con cableado oculto, debe respetarse la normativa correspondiente (consulte a un electricista calificado si fuera necesario).
- Antes de fijar el teclado de control a la pared, compruebe que desde esa posición hace funcionar el producto en cuestión.

#### **Producto**

- El teclado de control tiene una unidad de radiofrecuencia (RF) incorporada que no funcionará si se introduce en una caja metálica.
- Los productos eléctricos deben desecharse de acuerdo con los códigos, ordenanzas, normas y reglamentaciones para residuos electrónicos y no con los residuos hogareños.
- Las baterías usadas no deben desecharse junto con la basura doméstica, sino que deben eliminarse de acuerdo a la normativa nacional correspondiente sobre medio ambiente. Las baterías contienen sustancias que pueden ser nocivas si no se manipulan y se reciclan correctamente.
-  Si hubiere, utilice el punto de reciclaje de baterías establecido por la autoridad local.
- El embalaje puede eliminarse con los residuos hogareños.
- Banda de radiofrecuencia: 2.4 GHz.
- Alcance de la señal de radio: hasta 110 yardas (100 m) al aire libre. Dependiendo del tipo de construcción, el alcance en interior es de 30 pies (10 m) aproximadamente. Sin embargo, las construcciones de hormigón armado, los techos metálicos y las paredes de yeso con elementos de acero pueden reducirlo.

#### **Mantenimiento y servicio**

- El teclado de control requiere un mantenimiento mínimo. La superficie puede limpiarse con un paño suave humedecido con una pequeña cantidad de limpiador de uso casero diluido en agua.
- Si tiene alguna consulta técnica, póngase en contacto con su distribuidor VELUX; consulte el listado telefónico o visite el sitio [www.velux.com](http://www.velux.com).



io-homecontrol® proporciona tecnología avanzada de radio frecuencia, segura y fácil de instalar. Los productos etiquetados io-homecontrol® se comunican entre sí, mejorando el confort, la seguridad y el ahorro de energía.

[www.io-homecontrol.com](http://www.io-homecontrol.com)

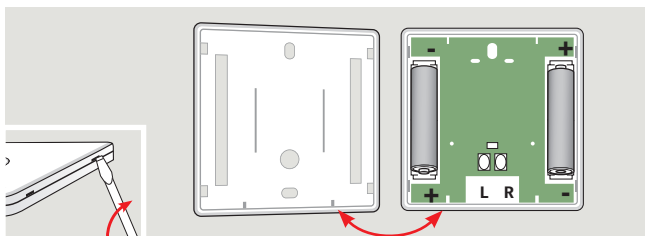

### Baterías

Inserte las baterías como se indica.

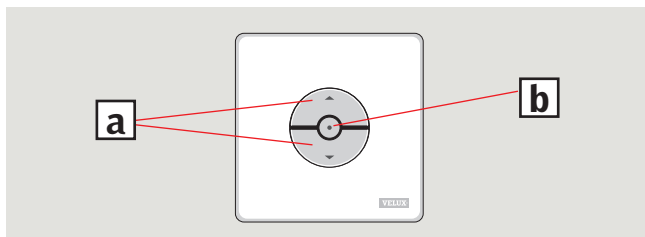

### Funcionamiento

**Teclas para accionar un producto [a](#)**

⬆️ ABRIR/SUBIR o ⬆️ CERRAR/BAJAR

**Presión breve:** El producto se moverá hasta la posición máxima superior o inferior.

**Presión prolongada:** El producto se detendrá al dejar de pulsar el botón.

**Nota:** Si hay varios productos eléctricos conectados a una unidad de control KLC 500, uno solo de los productos (al azar) puede operarse de esta manera.

**Tecla de stop [b](#)**

⬆️ El producto se detiene.

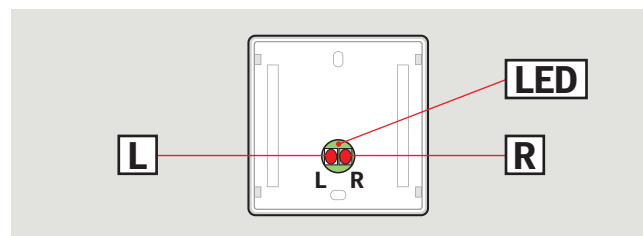

### Configuración

En el reverso, el teclado de control tiene dos botones **L** y **R** y un diodo emisor de luz **LED**, que deben usarse para su configuración.

Si su producto VELUX INTEGRA® no ha sido configurado de fábrica con el teclado de control, debe hacerlo usted.

No instale el teclado de control en la pared hasta completar la configuración y verificar que los productos correspondientes pueden operarse desde la posición seleccionada.

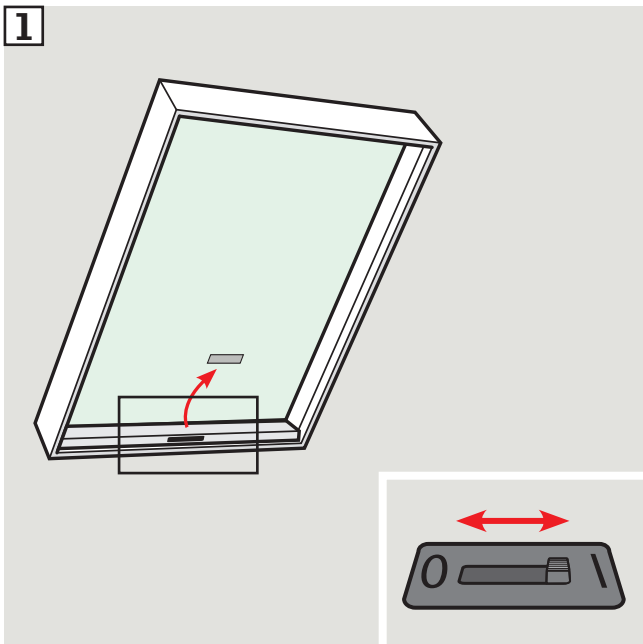

### Configuración del KLI 110 para operar los tragaluces solares VSS y VCS VELUX INTEGRA®

**1** Prepare los tragaluces para registrarlos apagando y encendiendo el interruptor de alimentación.

**Nota:** Tiene 10 minutos para registrar los tragaluces en el teclado de control.

**2** Presione el botón **R** ubicado en el reverso del teclado de control KLI 110 durante 1 segundo.

**3** Presione el botón de parar y luego la tecla ABAJO en un máximo de 3 segundos. Esto se hace una sola vez durante la configuración inicial después de instalar los tragaluces.

Ya puede operar los tragaluces con el teclado de control KLI 110.

De ser necesario, comuníquese con su distribuidor VELUX para solicitar asistencia.

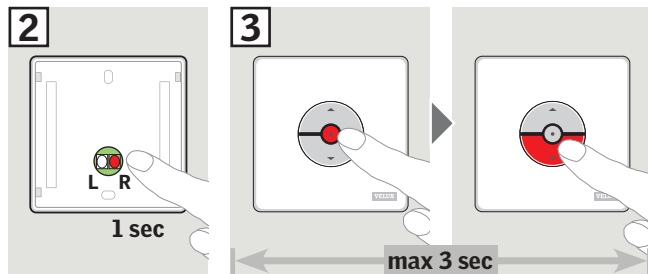

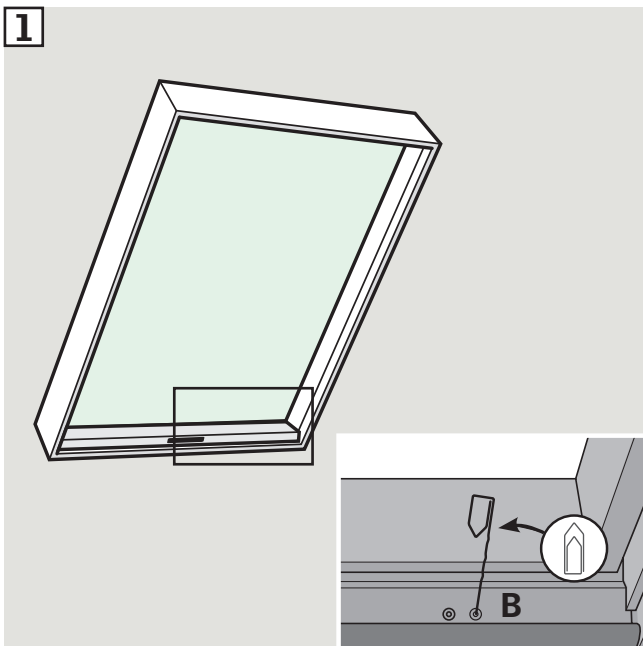
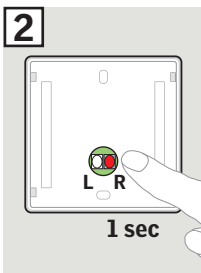
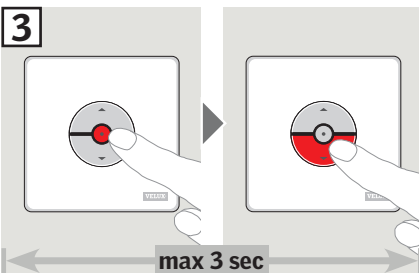
**1****2****3**

## Configuración del KLI 110 para operar los tragaluces VSE y VCE VELUX INTEGRA®

### Opción 1

- 1 Configure un único KLI 110 para controlar todos los tragaluces desconectando los tragaluces de la corriente eléctrica durante 1 minuto y luego volviendo a conectarlos.

**Nota:** Tiene 10 minutos para registrar los tragaluces en el teclado de control.

- 2 Presione el botón **R** ubicado en el reverso del teclado de control KLI 110 durante 1 segundo.
- 3 Presione el botón de parar y luego la tecla ABAJO en un máximo de 3 segundos. Esto se hace una sola vez durante la configuración inicial después de instalar los tragaluces.

Ya puede operar los tragaluces con el teclado de control KLI 110.

### Opción 2

- 1 Si necesita varios teclados de control KLI 110 para controlar distintos tragaluces dentro de un mismo circuito eléctrico, seleccione los tragaluces que serán controlados de manera grupal por cada KLI 110. Registre los grupos de tragaluces predeterminados con el mismo KLI 110 presionando el botón más cercano al marco lateral de cada uno de los tragaluces (**B**) una vez.

**Nota:** Tiene 10 minutos para registrar el grupo de tragaluces en el teclado de control.

- 2 Presione el botón **R** ubicado en el reverso del teclado de control KLI 110 durante 1 segundo.
- 3 Presione el botón de parar y luego la tecla ABAJO en un máximo de 3 segundos. Esto se hace una sola vez durante la configuración inicial después de instalar los tragaluces.

Ya puede operar el grupo de tragaluces con el teclado de control KLI 110. Repita el procedimiento para agrupar los otros tragaluces con otros teclados de control KLI 110.

De ser necesario, comuníquese con su distribuidor VELUX para solicitar asistencia.

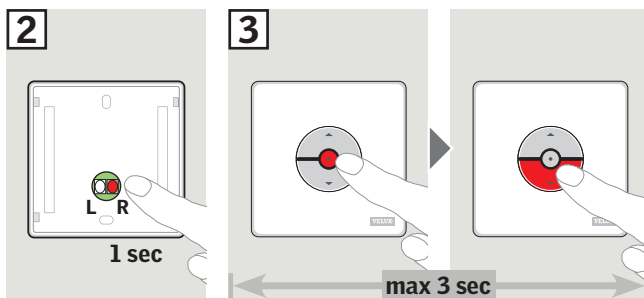
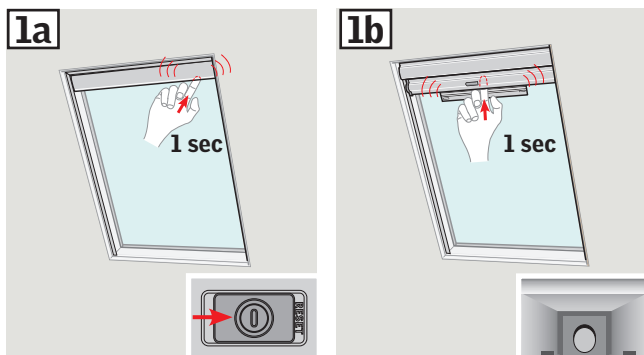
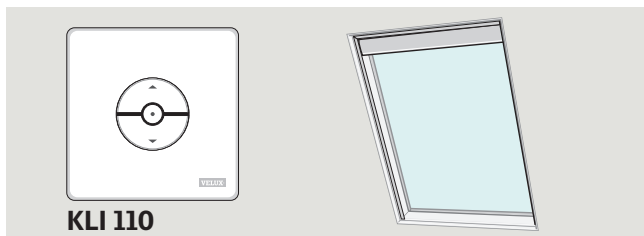

## Configuración del KLI 110 para operar las persianas VELUX INTEGRA®

Las persianas VELUX INTEGRA® vienen en dos diseños diferentes:

- 1a** Persiana con interruptor deslizable en la parte inferior derecha de la unidad del motor:  
Deslice el interruptor a la derecha y sosténgalo durante 1 segundo.  
**Precaución:** Si desliza el interruptor a la derecha y lo sostiene durante 10 segundos, eliminará **todas** las configuraciones anteriores.
- 1b** Persiana con botón detrás del compartimiento en la parte inferior de la unidad del motor:  
Abra el compartimiento de la batería, presione el botón ubicado detrás del compartimiento durante 1 segundo y cierre el compartimiento.  
**Precaución:** Si presiona el botón durante 10 segundos, eliminará **todas** las configuraciones anteriores.
- 2** Presione el botón **R** en la parte trasera del teclado de control KLI 110 durante 1 segundo.
- 3** Presione la tecla de stop y luego la tecla BAJAR dentro de los 3 segundos. Esto debe hacerse únicamente durante la configuración inicial después de instalar la persiana.

La persiana ahora puede controlarse con el KLI 110.

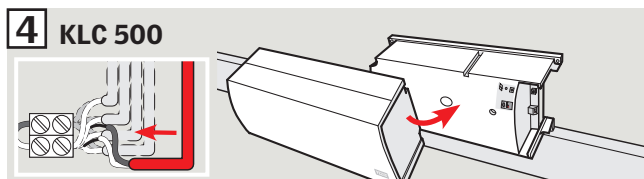
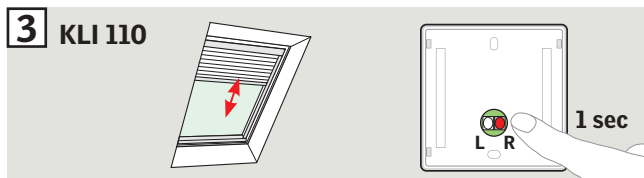
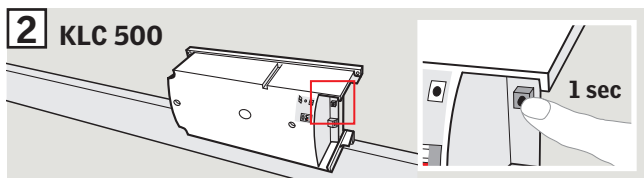
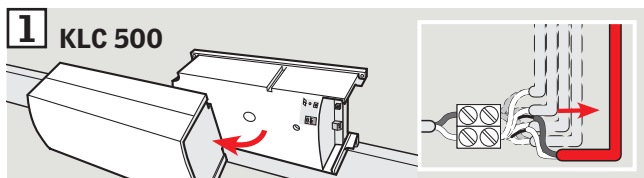
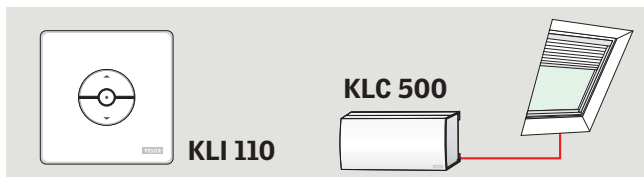

### Configuración del KLI 110 para operar productos conectados a la unidad de control KLC 500

- 1** Desconecte la unidad de control KLC 500 de la toma de alimentación y quite la cubierta. Provisionalmente desconecte los cables de productos que **no** serán manejados por este teclado de control KLI 110.
  - 2** Reconecte la unidad de control KLC 500 a la toma de alimentación y presione el botón de prueba durante 1 segundo.  
**Precaución:** Presione el botón de prueba durante 10 segundos si desea eliminar **todas** las configuraciones anteriores.
  - 3** Cuando uno de los productos se mueva brevemente hacia adelante y hacia atrás, presione el botón **R** del teclado de control KLI 110 durante 1 segundo.  
**Nota:** Complete puntos 2-3 dentro de los 10 minutos.
  - 4** Desconecte la unidad de control KLC 500 de la toma de alimentación, reconecte todos cables desconectados y vuelva a colocar la cubierta. Reconecte la unidad de control KLC 500 a la toma de alimentación.
- Repetir puntos 1-4 para cada teclado de control KLI 110 adicional.  
Los productos ahora pueden manejarse con el KLI 110.



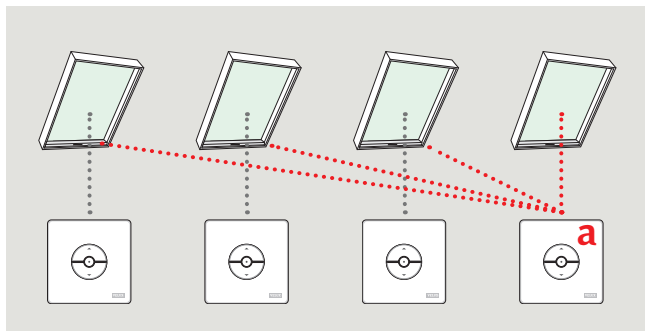
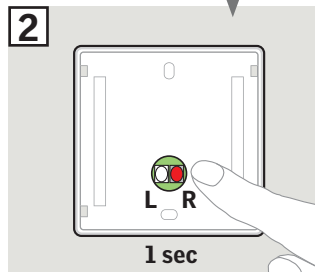
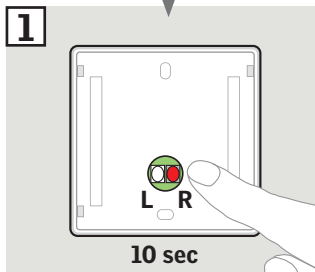
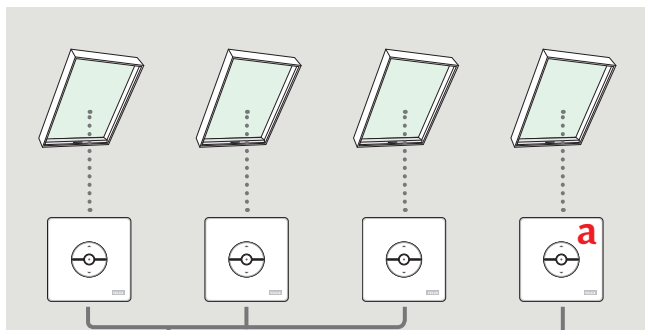

### Configuración de productos para control grupal con un maestro KLI 110 (a)

- 1** Prepare cada uno de los productos seleccionados para su registro presionando el botón **R** durante 10 segundos.  
El LED emite una luz verde y los productos se mueven brevemente hacia adelante y hacia atrás.
- 2** Presione el botón **R** en el nuevo teclado de control KLI 110 durante 1 segundo.  
Ya pueden controlarse todos los productos de manera simultánea con un control maestro KLI 110 (a).

Repita el procedimiento si falla la configuración de algún producto o para agregar nuevos productos.

**Nota:** Antes de iniciar este procedimiento, debe configurar los productos seleccionados con el teclado de control KLI 110, tal como se describe más arriba.

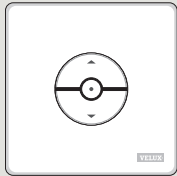

**KLI 110**



**KLR 200**

**1 KLR 200**



**2 KLR 200**



**3 KLR 200**

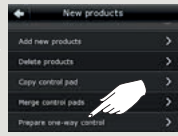

**4 KLR 200**

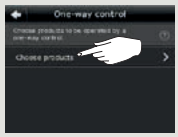

**5 KLR 200**



**6 KLR 200**



**7 KLI 110**

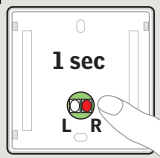

**8 KLR 200**



**Configuración del KLI 110 para operar productos ya registrados en un mando a distancia táctil KLR 200**

- 1 Pulse ⊕.
- 2 Pulse "Nuevo producto".
- 3 Pulse "Preparar control unidireccional".
- 4 Pulse "Elija productos".
- 5 Desplácese hacia abajo de la pantalla y elija el tipo de producto ①. Pulse ⇨ ②.
- 6 Desplácese hacia abajo de la pantalla y elija el producto para agregar ①. **Nota:** Los distintos productos pueden identificarse pulsando el ícono correspondiente. Pulse ⇨ ②.

Ahora tiene 10 minutos para ejecutar el paso 7 con el teclado de control **KLI 110**.

- 7 Presione brevemente el botón **R** ubicado en el reverso para registrar el nuevo producto.
- 8 Pulse ⊏ para finalizar. **Nota:** Para agregar más productos, pulse "Elija más" y repita los pasos 5 al 8.

Los productos ahora también pueden operarse con el KLI 110.

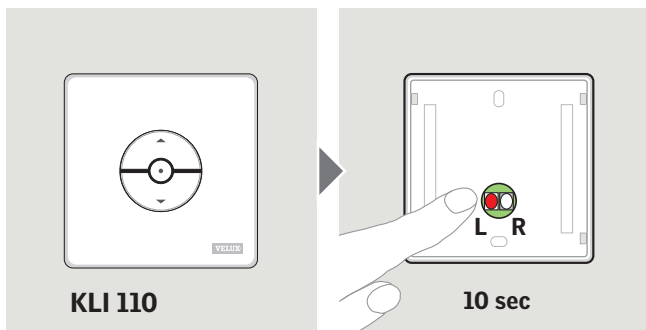

### Eliminación de productos de un teclado de control KLI 110





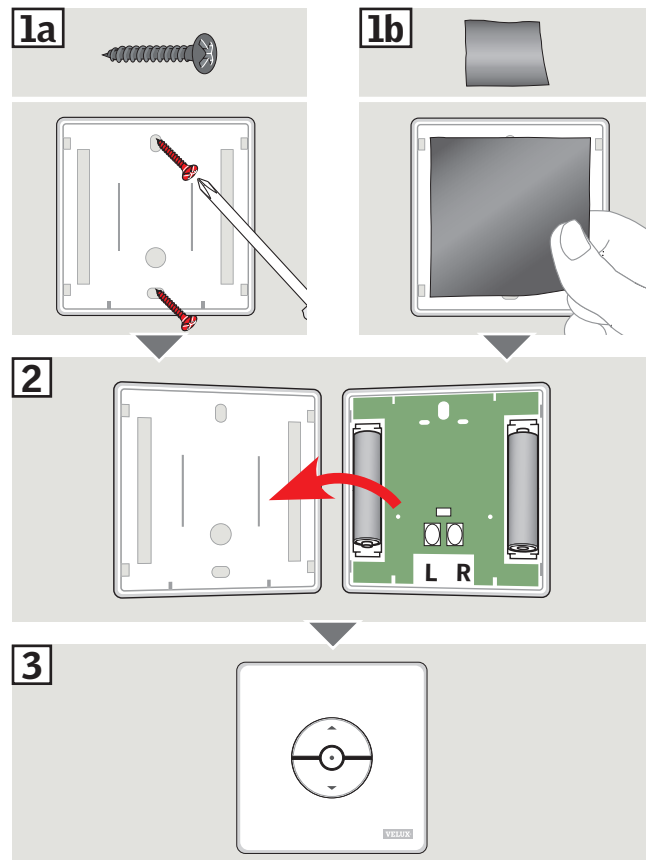

Elimine todos los productos de un teclado de control KLI 110 presionando el botón **L** durante 10 segundos. El LED emite una luz roja brevemente.

Ahora los productos ya no pueden manejarse con este KLI 110.



### Instalación en la pared

Instale el teclado de control en la pared con tornillos o cinta adhesiva de dos caras.

Contenu de l'emballage		48
Information importante et Avertissement		49-51
Piles et Fonctionnement		52
Configuration		53
Configuration du KLI 110 pour opérer les puits de lumière VELUX INTEGRA® à énergie solaire VSS et VCS		54-55
Configuration du KLI 110 pour opérer les puits de lumière VELUX INTEGRA® électrique VSE et VCE		56-57
Configuration du KLI 110 pour opérer les stores VELUX INTEGRA®		58-59
Configuration du KLI 110 pour faire fonctionner des produits connectés au bloc transformateur KLC 500		60-61
Configuration pour le contrôle de groupe par un KLI 110 maître		62-63
Configuration du KLI 110 pour opérer les produits déjà enregistrés dans une commande tactile KLR 200		64-65
Suppression des produits d'un bloc numérique KLI 110		66
Installation au mur		67

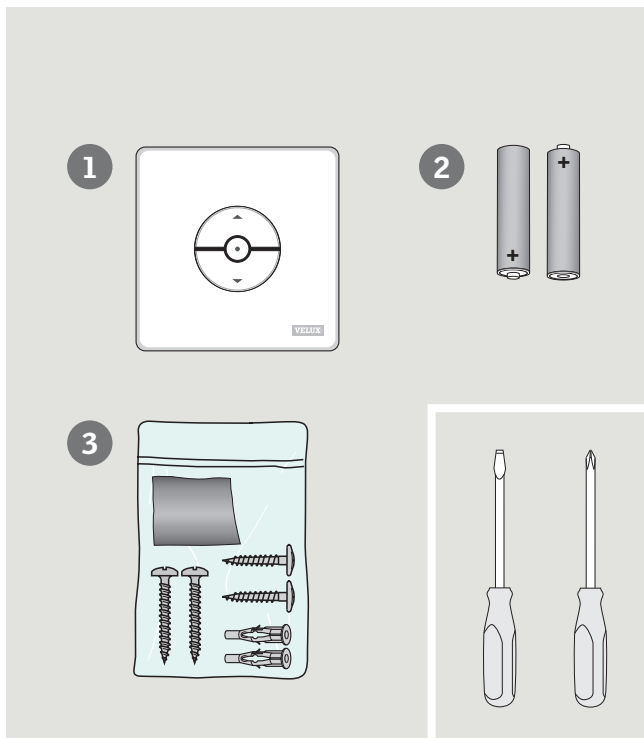

### Contenu de l'emballage

- ❶ : Bloc numérique
- ❷ : Deux piles (type AAA, 1,5 V)
- ❸ : Vis, chevilles, ruban adhésif double face



## INFORMATION IMPORTANTE

# AVERTISSEMENT – POUR REDUIRE LES RISQUES DE BLESSURE GRAVE OU DE MORT :

Lisez attentivement la totalité des instructions avant l'installation et l'activation. Conservez ces instructions pour référence ultérieure en cas de besoin et ne pas oubliez de les transmettre à tout nouvel utilisateur.

### Sécurité

- Le bloc numérique doit être utilisé par des personnes ayant l'expérience et les connaissances appropriées ou par des personnes ayant reçu des instructions sur son utilisation par une personne responsable de sa sécurité.
- Les enfants doivent être supervisés afin de s'assurer qu'ils ne jouent pas avec le bloc numérique. Il doit être tenu hors de la portée des enfants à hauteur minimum de 4 pieds (1,2 m).
- Le bloc numérique ne doit pas être mis sous tension jusqu'à l'installation complète en conformité avec les instructions d'installation fournies.
- Avant toute manœuvre, assurez-vous que le bloc numérique peut être actionné sans risque de dommages matériels ou de blessures à une personne ou un animal domestique.
- Le bloc numérique doit être positionné de façon à ce que le produit à actionner soit visible.
- Le bloc numérique a été conçu pour fonctionner avec des produits de marque VELUX INTEGRA®.
- Le bloc numérique est un produit à basse tension avec puissance de sortie classe 2 (3 V c. c.).

- Le bloc numérique est conforme avec la section 15 du FCC et du RSS-210 de la réglementation IC. Son fonctionnement est soumis aux deux conditions suivantes : (1) le bloc numérique ne doit pas provoquer d'interférences nuisibles, et (2) le bloc numérique doit accepter toutes interférences reçues, y compris les interférences pouvant provoquer un fonctionnement indésirable.
- Le bloc numérique a été testé et est conforme aux normes pour un appareil numérique Classe B, selon la section 15 de la réglementation de FCC. Ces normes sont établies afin de procurer une protection acceptable contre les interférences nuisibles pour une installation résidentielle. Le bloc numérique génère, utilise et peut émettre des fréquences radioélectriques et, si non installé et utilisé en conformité avec les instructions, peut causer des interférences nuisibles à la radiocommunication. Toutefois, il n'y a pas de garantie qu'il n'y ait aucune interférence dans une installation particulière. Advenant le cas où le bloc numérique génère des interférences nuisibles à la réception d'ondes radio ou télévision, ce qui peut être déterminé en mettant le bloc numérique hors tension, l'utilisateur est encouragé à corriger l'interférence selon une ou plusieurs de ces mesures correctives :
  - Réorientez ou déplacez l'antenne de réception.
  - Éloignez le bloc numérique du récepteur.
  - Connectez le bloc numérique sur une prise d'alimentation électrique différente de celle du récepteur.
  - Consultez le détaillant ou un technicien expérimenté en radio/télévision pour de l'assistance.

Des modifications ou changements apportés et non autorisés par la partie responsable de la conformité pourraient compromettre l'autorisation de l'utilisateur à opérer le bloc numérique.

- Avis d'exposition au rayonnement de la FCC : Le bloc numérique est conforme aux limites d'exposition au rayonnement RF établies par la FCC pour un environnement non contrôlé.
- Le terme "IC:" en avant du numéro de certification du bloc numérique signifie seulement que le bloc numérique satisfait les caractéristiques techniques d'Industrie Canada.

## Installation

- Le bloc numérique est uniquement prévu pour usage intérieur.

- L'installation dans une pièce à taux d'humidité élevé ou avec câblage encastré oblige à se conformer à la réglementation nationale correspondante (contactez un électricien qualifié si nécessaire).
- Avant de fixer le bloc numérique au mur, vérifiez que celui-ci permet de contrôler le produit en question de cet emplacement.

## Produit

- Le bloc numérique possède un système RF intégré (radiofréquence) et ne sera pas opérationnel s'il est placé dans une armoire métallique.
- Les produits électriques/électroniques doivent être disposés conformément à la réglementation sur les déchets électroniques en vigueur et ne doivent en aucun cas être jetés aux ordures ménagères.
- Les piles usagées ne doivent pas être jetées avec les déchets ménagers mais doivent être collectées conformément à la réglementation nationale en vigueur. Les piles contiennent des substances qui peuvent être dangereuses, si elles ne sont pas utilisées et recyclées correctement.
-  Utiliser les points de collecte locaux ou déchetteries si disponible.
- L'emballage peut être jeté aux ordures ménagères.
- Fréquence radio : 2,4 GHz.
- Portée de la transmission radio : 330 pieds (100 m) à l'extérieur, sans obstacle. Selon le type de construction, la portée intérieure est d'environ 30 pieds (10 m). Cependant les constructions en béton armé, les plafonds métalliques et les plaques de plâtre avec des ossatures en acier peuvent réduire cette valeur.

## Entretien et service après-vente

- Le bloc numérique requiert un entretien minimal. La surface peut être nettoyée avec un linge doux humide et un produit nettoyant ménager dilué avec de l'eau.
- Si vous avez une question technique, contactez s'il vous plait votre société de vente VELUX, voyez numéro indiqué ou [www.velux.com](http://www.velux.com).



io-homecontrol® repose sur une technologie avancée, sécurisée et sans-fil, facile à installer. Les produits io-homecontrol® communiquent entre eux pour offrir plus de confort, de sécurité et d'économies d'énergie.

[www.io-homecontrol.com](http://www.io-homecontrol.com)

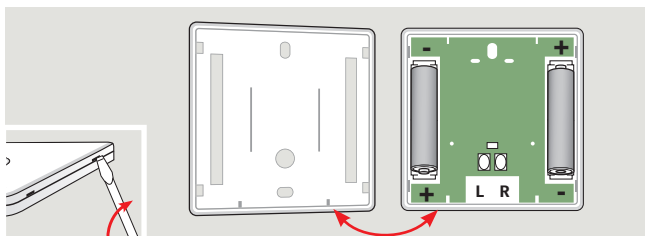

### Piles

Insérer les piles, tel qu'illustré.

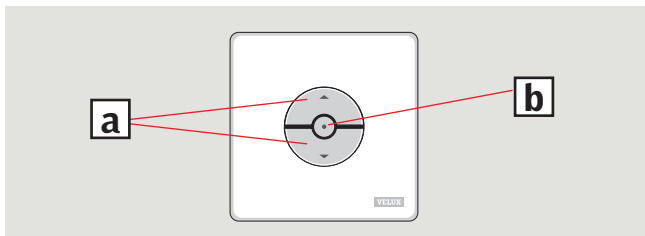

### Fonctionnement

#### Touches pour activer un produit **a**

OUVERTURE/MONTÉE ou FERMETURE/DESCENTE

**Brève pression sur la touche :** le produit ira jusqu'en position maximale d'ouverture ou de fermeture.

**Longue pression sur la touche :** le produit ira jusqu'à la position demandée lors du relâchement.

**Note :** Si plusieurs produits sont connectés à une unité de contrôle KLC 500, seulement un produit à la fois sera activé et de façon aléatoire.

#### Touche d'arrêt **b**

Le produit s'arrête.

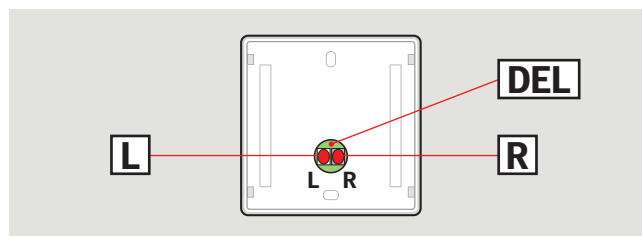

### Configuration

À l'endos du bloc numérique se trouvent deux boutons **L** et **R** et un voyant lumineux électronique **DEL** qui seront utilisés durant la configuration.

Si votre produit VELUX INTEGRA® n'a pas été configuré au bloc numérique à l'usine, cela doit être fait.

Ne pas fixer le bloc numérique au mur avant que la configuration soit complétée et qu'une vérification ait été effectuée pour s'assurer que les produits concernés peuvent être actionnés de l'emplacement choisi.

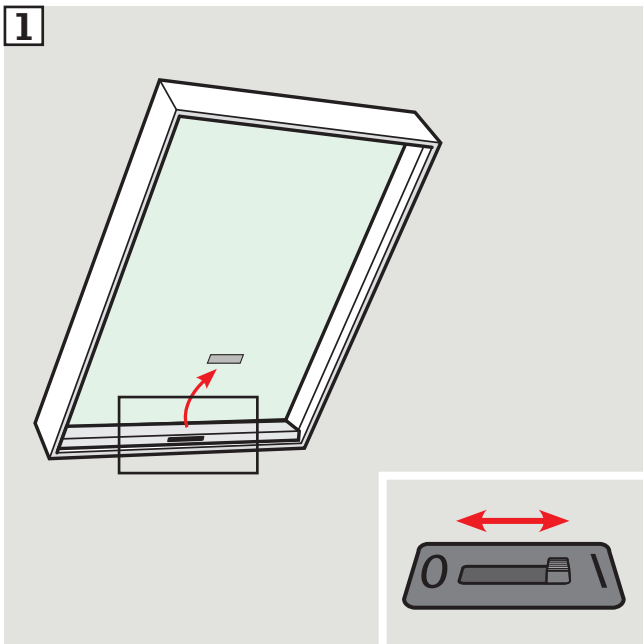

### Configuration du KLI 110 pour opérer les puits de lumière VELUX INTEGRA® à énergie solaire VSS et VCS

**1** Préparez les puits de lumière pour enregistrement en éteignant et en rallumant l'interrupteur d'alimentation.

**Note :** Les puits de lumière doivent être enregistrés au bloc numérique dans les 10 prochaines minutes.

**2** Appuyez sur la touche **R** à l'arrière du bloc numérique KLI 110 pendant 1 seconde.

**3** Appuyez sur la touche d'arrêt (stop), puis sur la touche DESCENTE dans l'espace de 3 secondes. C'est seulement nécessaire pour la mise en marche initiale après l'installation des puits de lumière.

Les puits de lumière peuvent maintenant être opérés par le KLI 110.

Si nécessaire, contactez votre société de vente VELUX pour obtenir de l'aide supplémentaire.

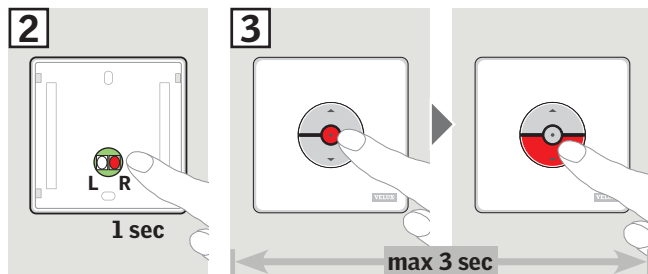



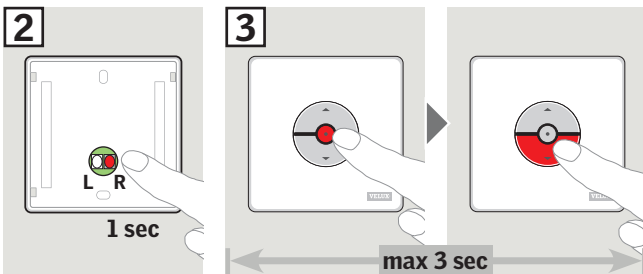
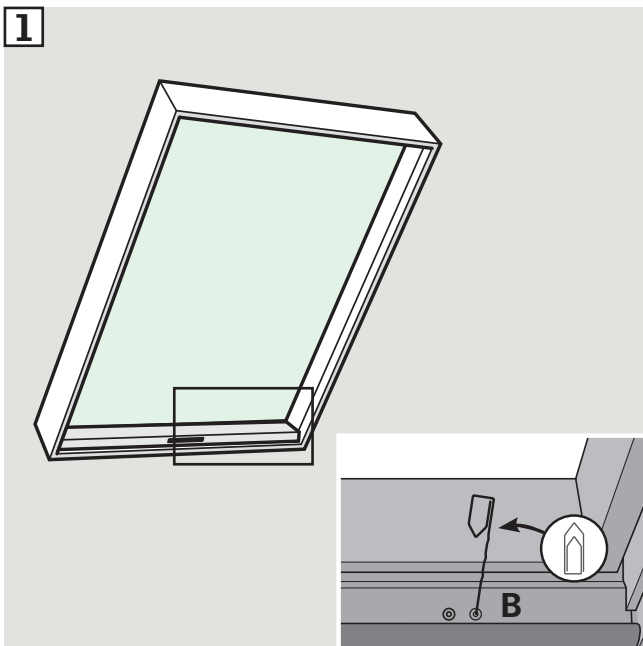

## Configuration du KLI 110 pour opérer les puits de lumière VELUX INTEGRA® électrique VSE et VCE

### Option 1

- 1 Configurez un seul KLI 110 pour contrôler tous les puits de lumière en débranchant l'alimentation principale des puits de lumière pendant 1 minute puis rebranchez.

**Note :** Les puits de lumière doivent être enregistrés au bloc numérique dans les 10 prochaines minutes.

- 2 Appuyez sur la touche **R** à l'arrière du bloc numérique KLI 110 pendant 1 seconde.
- 3 Appuyez sur la touche d'arrêt (stop), puis sur la touche DESCENTE dans l'espace de 3 secondes. C'est seulement nécessaire pour la mise en marche initiale après l'installation des puits de lumière.

Les puits de lumière peuvent maintenant être opérés par le KLI 110.

### Option 2

- 1 Si plusieurs blocs numériques KLI 110 sont nécessaires pour contrôler des puits de lumière séparément sur le même circuit électrique, déterminez les puits de lumière qui doivent être contrôlés en groupe par chaque KLI 110. Enregistrez les groupes de puits de lumière prédéterminés à un seul KLI 110 en appuyant sur le bouton le plus proche du côté du cadre sur chacun des puits de lumière (**B**) une fois.

**Note :** Le groupe de puits de lumière doit être enregistré au bloc numérique dans les 10 prochaines minutes.

- 2 Appuyez sur la touche **R** à l'arrière du bloc numérique KLI 110 pendant 1 seconde.
- 3 Appuyez sur la touche d'arrêt (stop), puis sur la touche DESCENTE dans l'espace de 3 secondes. C'est seulement nécessaire pour la mise en marche initiale après l'installation des puits de lumière.

Ce groupe de puits de lumière peut maintenant être opéré par le KLI 110. Répétez ces étapes pour regrouper les autres puits de lumière avec d'autres blocs numériques KLI 110.

Si nécessaire, contactez votre société de vente VELUX pour obtenir de l'aide supplémentaire.

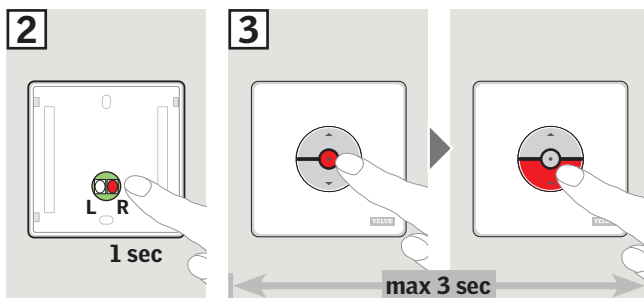
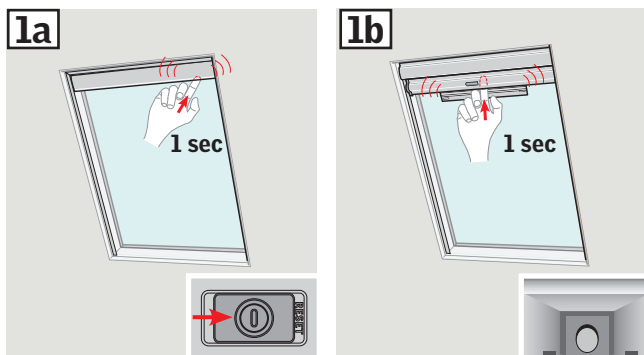
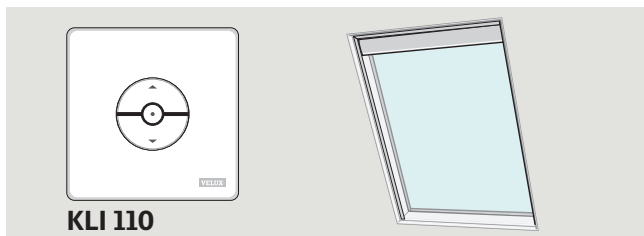

### Configuration du KLI 110 pour opérer les stores VELUX INTEGRA®

Un store VELUX INTEGRA® peut avoir deux modèles différents :

**1a** Store avec interrupteur coulissant sur le côté droit vers le bas de l'unité moteur : Faites glisser l'interrupteur vers la droite et maintenez pendant 1 seconde.

**Attention** : Si vous faites glisser l'interrupteur vers la droite et le tenez pendant 10 secondes, vous supprimerez **toutes** les données précédentes.

**1b** Store avec le bouton derrière la porte dans le bas de l'unité moteur : Ouvrez le couvercle de la pile, appuyez sur le bouton derrière le couvercle pendant 1 seconde et fermez le couvercle de la pile.

**Attention** : Si vous appuyez sur le bouton pendant 10 secondes vous supprimerez **toutes** les données précédentes.

**2** Appuyez sur le bouton **R** à l'arrière du bloc numérique KLI 110 pendant 1 seconde.

**3** Appuyez sur la touche d'arrêt (stop), puis sur la touche DESCENTE dans l'espace de 3 secondes. C'est seulement nécessaire pour la mise en marche initiale après l'installation du store.

Les stores peuvent maintenant être utilisés avec le KLI 110.

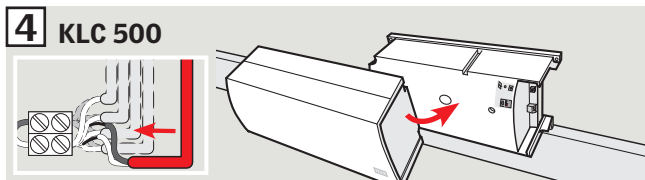
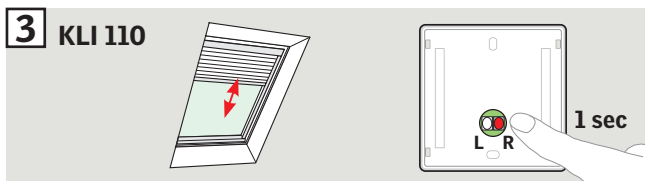
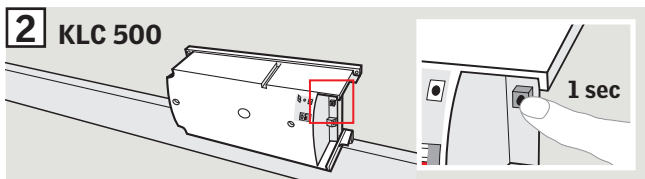
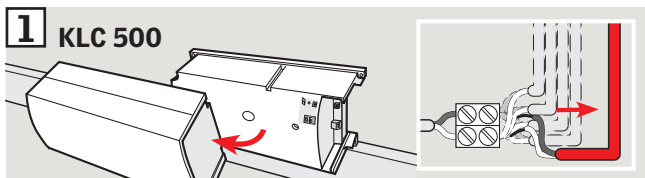
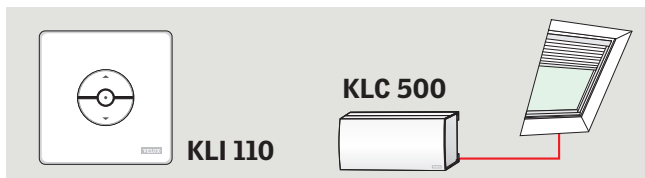

### Configuration du KLI 110 pour faire fonctionner des produits connectés au bloc transformateur KLC 500

- 1** Déconnectez le bloc transformateur KLC 500 de la prise de courant et retirez le couvercle. Provisoirement déconnectez les câbles des produits qui **ne** seront **pas** contrôlés par ce bloc numérique KLI 110.
  - 2** Reconnectez le bloc transformateur KLC 500 à la prise de courant y appuyez sur le bouton test pendant 1 seconde.  
**Avertissement :** Appuyez le bouton test pendant 10 secondes si vous voulez supprimer **toutes** les configurations précédentes.
  - 3** Lorsqu'un des produits s'active dans un bref mouvement de va-et-vient, appuyez sur le bouton **R** dans le bloc numérique KLI 110 pendant 1 seconde.  
**Note :** Complétez l'étape 2 à 3 dans un délai de 10 minutes.
  - 4** Déconnectez le bloc transformateur KLC 500 de la prise de courant, reconnectez tous câbles déconnectés et remettez le couvercle. Reconnectez le bloc transformateur KLC 500 à la prise de courant.
- Répétez l'étape 1-4 pour chaque bloc numérique KLI 110 additionnel.  
Les produits sélectionnés peuvent maintenant être actionnés avec KLI 110.

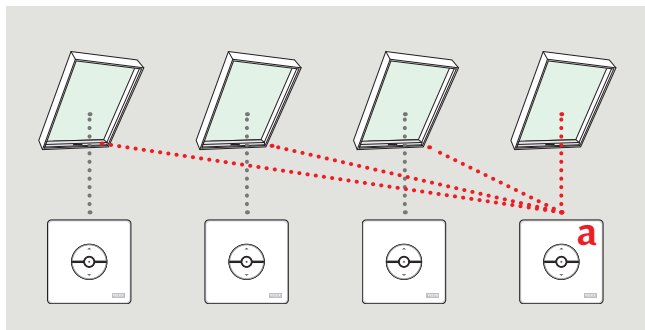
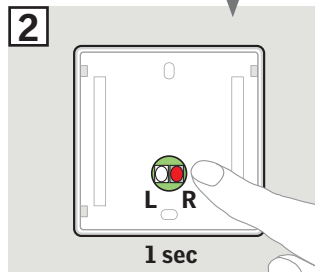
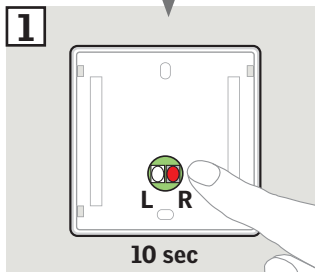
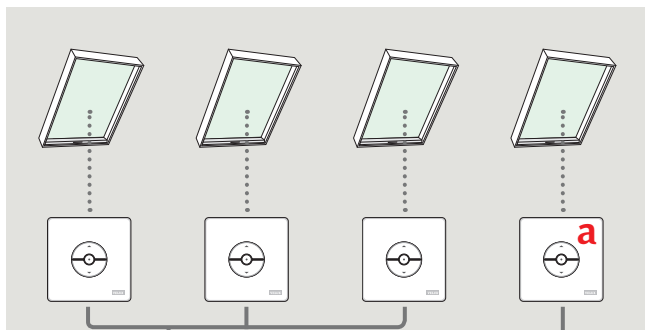

### Configuration pour le contrôle de groupe par un KLI 110 maître (a)

- 1** Préparez chacun des produits sélectionnés pour enregistrement en appuyant sur la touche **R** pendant 10 secondes. La DEL clignote en vert et les produits fonctionnent brièvement en va-et-vient.
- 2** Appuyez sur la touche **R** à l'arrière du nouveau bloc numérique KLI 110 pendant 1 seconde.  
Tous les produits sont maintenant contrôlés simultanément par le bloc numérique KLI 110 maître (a).

Répétez la procédure pour les produits en panne de configuration et pour l'ajout de produits supplémentaires.

**Note :** Avant cette procédure, les produits sélectionnés doivent être configurés avec un KLI 110 comme décrit précédemment dans ces instructions.

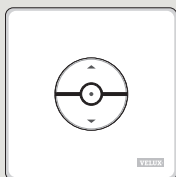

**KLI 110**



**KLR 200**

**1 KLR 200**

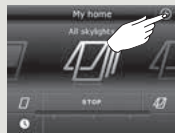

**2 KLR 200**



**3 KLR 200**

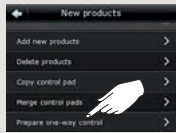

**4 KLR 200**

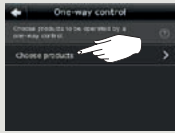

**5 KLR 200**



**6 KLR 200**



**7 KLI 110**

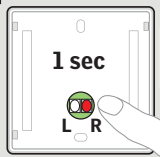

**8 KLR 200**



**Configuration du KLI 110 pour opérer les produits déjà enregistrés dans une commande tactile KLR 200**

- 1 Appuyez sur ⊕.
- 2 Appuyez "Nouveau produit".
- 3 Appuyez sur "Transférer vers commande une-voie".
- 4 Appuyez sur "Choisir produits".
- 5 Faites défiler l'écran et choisissez le type de produit ①.  
Appuyez sur ⇒ ②.
- 6 Faites défiler l'écran et appuyez sur le produit à ajouter ①.  
**Note :** Les produits individuels peuvent être identifiés en appuyant sur l'icône.  
Appuyez sur ⇒ ②.

Vous avez maintenant 10 minutes pour exécuter l'étape 7 avec le bloc numérique **KLI 110**.

- 7 Appuyez brièvement sur le bouton **R** à l'arrière, pour enregistrer le nouveau produit.
- 8 Appuyez sur ⊏ pour terminer.  
**Note :** Pour ajouter plus de produits, appuyez sur "Choisir autres" et répétez les étapes 5 à 8.

Les produits peuvent maintenant être utilisés avec le KLI 110 aussi.

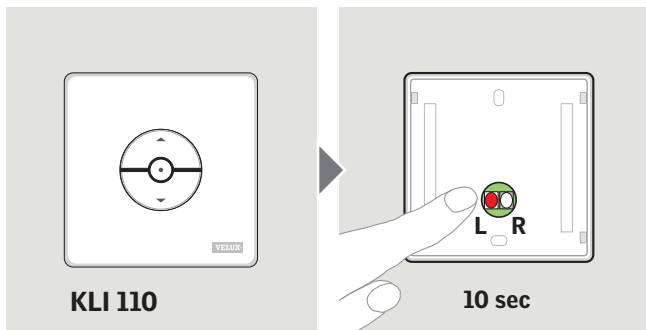

### Suppression des produits d'un bloc numérique KLI 110

Supprimez tous les produits d'un bloc numérique KLI 110 en appuyant sur le bouton **L** pendant 10 secondes. La DEL clignote en rouge brièvement.

Maintenant les produits ne peuvent plus être actionnés avec ce KLI 110.

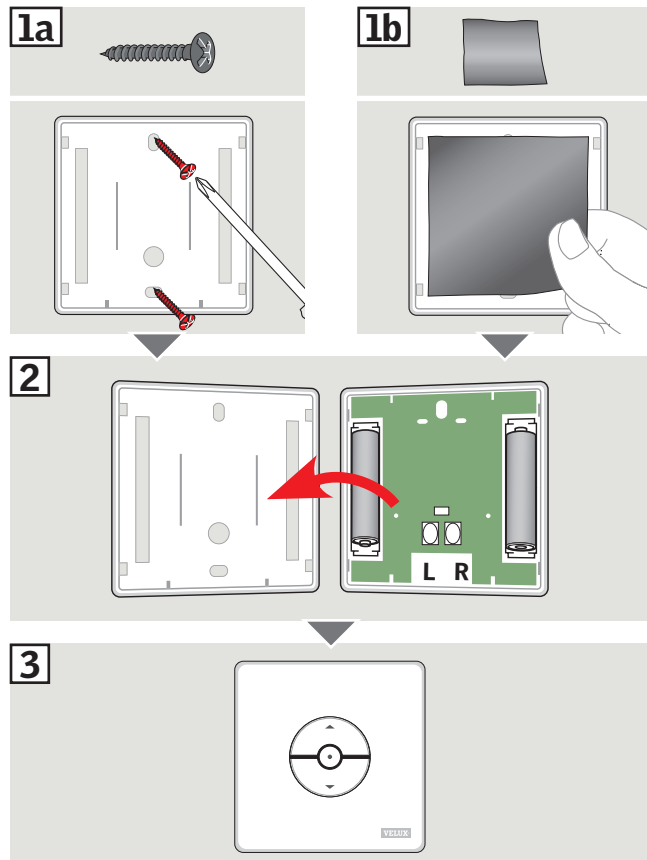

### Installation au mur

Installez le bloc numérique au mur avec des vis ou du ruban adhésif double face.

同梱品		70
大切なお知らせ		71-73
電池と操作		74
各種設定		75
VELUX INTEGRA®ソーラー天窓VSSとVCSを操作するためのKLI 110の初期設定		76-77
VELUX INTEGRA®天窓VSEとVCEを操作するためのKLI 110の初期設定		78-79
VELUX INTEGRA®ブラインドを操作するためのKLI 110の初期設定		80-81
KLC 500に接続されている製品を操作するためのKLI 110の初期設定		82-83
1つのKLI 110で製品をグループ操作する設定		84-85
リモコンKLR 200に登録済みの製品を操作するためのKLI 110の設定		86-87
リモコンKLI 110に設定された製品を削除する(リセット)		88
壁への設置		89

1

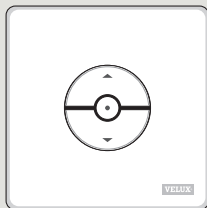

2

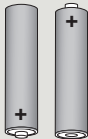

3

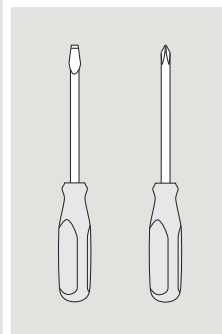
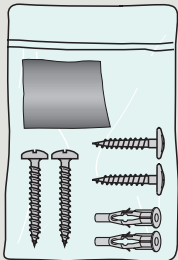

### 同梱品

- ①：リモコン本体
- ②：電池2本（単4、1.5V）
- ③：ネジ、壁取付金具、両面テープ



## 大切なお知らせ 重症・死亡事故などの危険を 減らすための注意点：

設置及び操作前に取扱説明書をよく読んでください。後日いつでも参照できるように保管し、また、使用者が変わったときには新しい使用者にお渡しください。

### 安全について

- ・ お子様をリモコンで遊ばせないでください。リモコンは、できれば最低1.2m以上のお子様の手の届かない高さに設置してください。
- ・ この取扱説明書に従って設置が完了するまで製品を動作させないでください。
- ・ 操作する前に、製品が物的損害を生じたり人や動物にけがを負わせたりするような危険がないことを確かめてください。
- ・ 本製品はVELUX INTEGRA®の純正品とともに使用されるように設計されています。
- ・ リモコンはクラス2低電圧製品です（直流3V）。
- ・ FCC ID：XSG863878及びIC ID：8642A-863878：リモコン  
この装置はFCC規則のPart 15及びIC規制のRSS-210に準拠しています。以下の2つの条件に従って動作します。(1) この装置は有害な干渉を発生してはならない、及び、(2) この装置は望ましくない動作を引き起こす可能性があるものも含め、受信したいかなる干渉も受け入れなければならない。
- ・ この装置はテスト済みであり、FCC規則Part 15による仕様のクラスB デジタル装置の制限に適合していることが確認されています。これらの制限は、住居設置において有害な干渉に対する適正な保護を提供するために設定されています。この装置は、高周波エネルギーを発生し、使用し、また、それを放射する可能性があり、取扱説明書



に従って設置及び使用されなかった場合、無線通信に有害な干渉を生じる可能性があります。また、特定の設置において干渉が起らないという保証はありません。この装置が装置の電源を切ったり入れたりすることによって確認することができるラジオまたはテレビの受信に対する有害な干渉を生じる場合、使用者は干渉に対して以下の措置のうちの一つ以上の措置を取ることが推奨されます。

- 受信アンテナの向きを変える、または、移動させる。
- 装置と受信機間の距離を増す。
- 受信機が接続されている回路と異なる回路のコンセントに装置を接続する。
- 販売店または熟練したラジオ/テレビ技術者に相談する。コンプライアンスの責任者によって明確に承認されていない変更や改造を行った場合、使用者は本装置を操作する権限を失う場合があります。
- 装置の認証番号の前の「IC:」はカナダ産業省技術仕様に適合していることを意味しています。

## 設置について

- このリモコンは室内使用のためのものです。
- 高い湿度の部屋や隠れた配線がある部屋に設置する場合には関連基準に適合しなければなりません（必要であれば資格のある電気技師に相談してください）。
- リモコンを壁に取り付ける前に、設置しようとする位置から製品を操作することができることを確認してください。
- リモコンは操作する製品が見える位置に取りつけてください。

## 製品について

- リモコンはRF（無線周波数）ユニットを内蔵していますので、金属キャビネットの中に置くと作動しなくなります。
- 電気製品は家庭廃棄物ではなく、家電廃棄物に関する地方の法令、条例及び規定に基づいて処理されなければなりません。
- 使用済電池は関連する環境規定及び条例に基づいて処理されなければなりません。
- 梱包材料は通常の家廃棄物と一緒に廃棄できます。
- 無線周波数帯域：2.4GHz。
- 無線周波数域：100m自由フィールド。建築構造により室内周波数域は約10mです。ただし、鉄筋コンクリート、金属板天井、スチール部材を含む練り塀を有する建築物は周波数域を狭くする可能性があります。

## 保守及びサービスについて

- 本製品は通常保守作業を必要としません。表面は、水に薄めた少量の家庭用洗剤で湿らせた柔らかい布で拭いてください。
- 技術的なお問い合わせは日本ベルックス㈱までお願いいたします。



io-homecontrol® は設定が簡単で、高度で安全な無線技術を提供しています。io-homecontrol® 対応品は快適性、安全性、省エネルギー性を向上し、製品間の相互通信を可能にします。

[www.io-homecontrol.com](http://www.io-homecontrol.com)

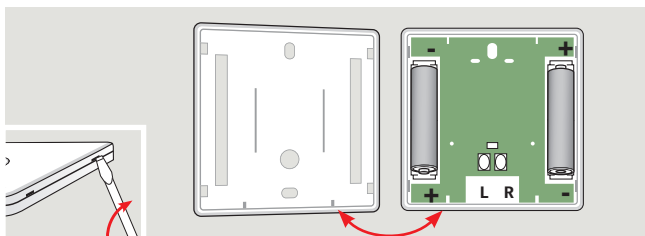

### 電池

図のように側部にマイナスドライバーを差し込み、前面部分を取り外して、付属の電池2本を入れてください。

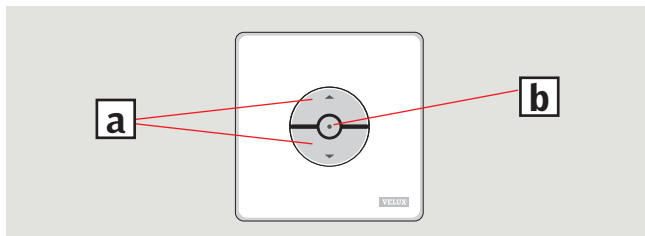

### 操作

#### 製品を操作するためのボタンa

☺ 開く／上 または ☹ 閉じる／下

**ボタンの短押し:** 製品は最上端または最下端に移動します。

**ボタンの長押し:** 製品はボタンが押されている間だけ移動します。

**注:** いくつかの製品がKLC 500に接続されている場合、この方法で1つの製品 (ランダム) だけが動くことがあります。

#### 停止ボタンb

● 製品が停止します。

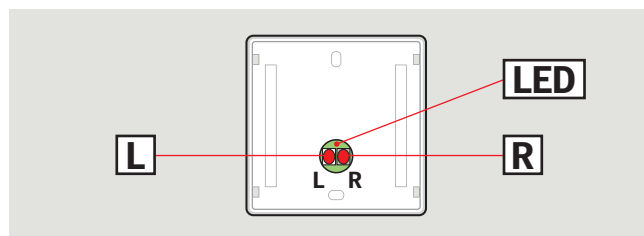

### 各種設定

リモコンの裏に、設定のために使用する2つのボタンLとRと、発光ダイオードLEDが付いています。

お手元のVELUX INTEGRA®製品が工場で初期設定されていない場合、この操作が必要となります。

初期設定が完了し、かつ、予定取付位置から当該製品を操作できることが確認できるまでリモコンKLI 110を壁に取り付けしないで下さい。

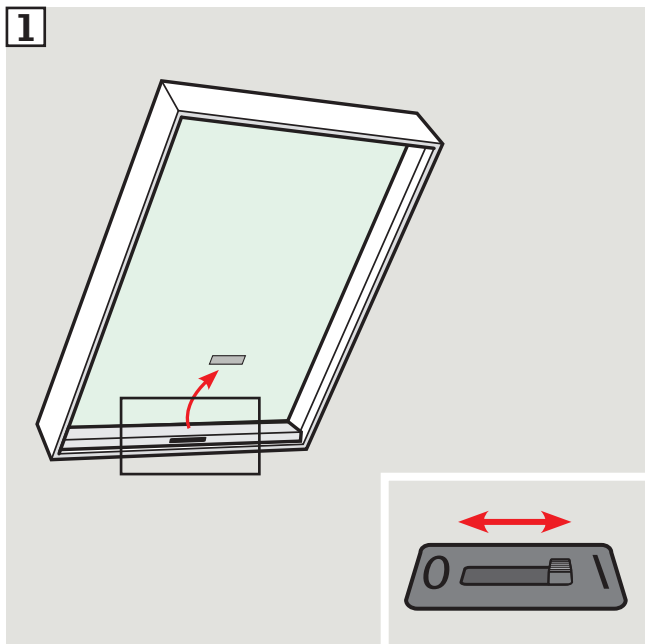
**1**

## VELUX INTEGRA®ソーラー天窓VSSとVCSを操作するためのKLI 110の初期設定

① 天窓の電源ボタンを入切し、設定の用意をして下さい。

**注：**電源を入れてから10分以内にリモコンKLI 110で以下の初期設定を行って下さい。

② リモコン裏側のRボタンを短く押します。

③ リモコン真ん中の停止ボタンを短く押し、3秒以内に下がるボタンを押して下さい。これで初期設定は完了です。

天窓はKLI 110で操作可能になります。

ご質問、お問合せは日本ベルックス㈱までお願いいたします。

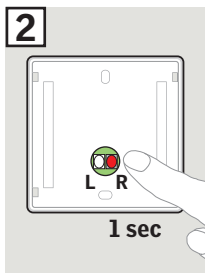
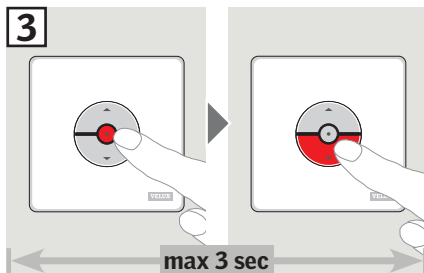
**2****3**

1

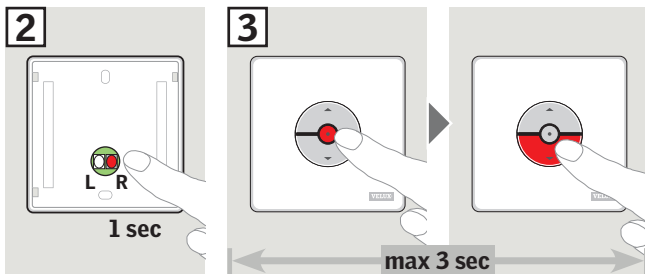
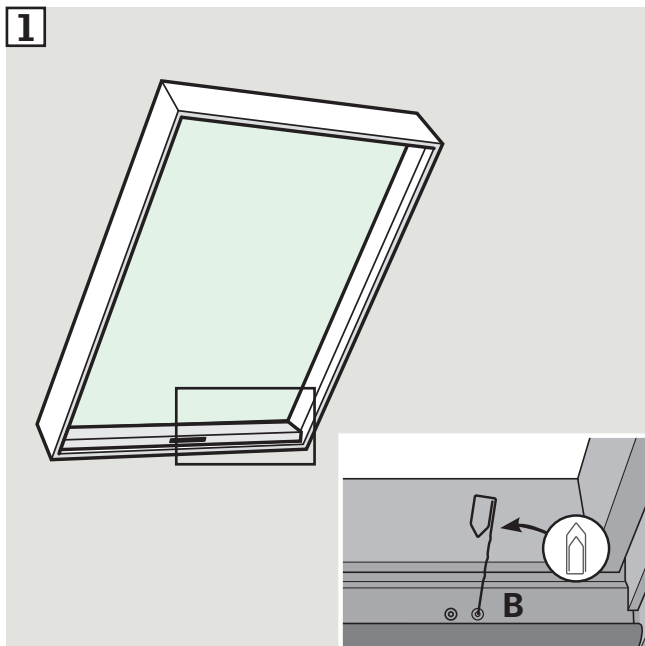

## VELUX INTEGRA®天窓VSEとVCEを操作するためのKLI 110の初期設定

### オプション1

① 設置されている全ての天窓を1台のKLI 110で操作する場合、天窓の主電源を1分間落とし、再度入れて下さい。

**注：**電源を入れてから10分以内にリモコンKLI 110で以下の初期設定を行って下さい。

② リモコン裏側のRボタンを短く押します。

③ リモコン真ん中の停止ボタンを短く押し、3秒以内に下がるボタンを押して下さい。これで初期設定は完了です。

天窓はKLI 110で操作可能になります。

### オプション2

① 同じ電源回路に接続されている離れた場所に設置された複数の天窓を、個別のKLI 110で操作する場合は、まずどの天窓を1つ目のKLI 110に登録するかを決定します。決めた天窓の枠の側にある(B) ボタンを押して下さい。

**注：**(B) ボタンを押してから10分以内にリモコンKLI 110で以下の初期設定を行って下さい。

② リモコン裏側のRボタンを短く押します。

③ リモコン真ん中の停止ボタンを短く押し、3秒以内に下がるボタンを押して下さい。これで初期設定は完了です。

天窓は1つ目のKLI 110で操作可能になります。ほかの天窓を別のKLI 110に登録する場合はこの操作を繰り返して下さい。

ご質問、お問合せは日本ベルルクス(株)までお願いいたします。

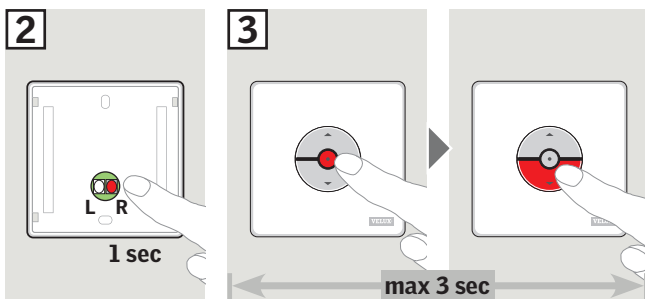
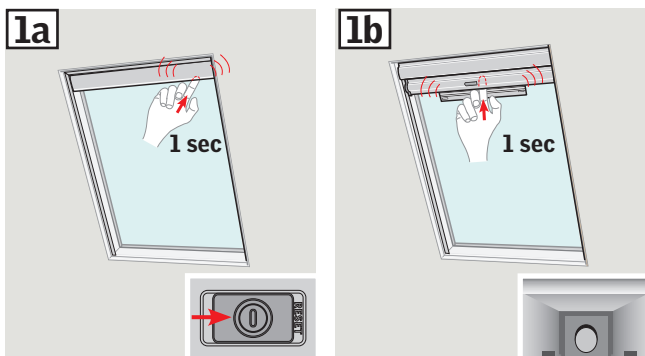
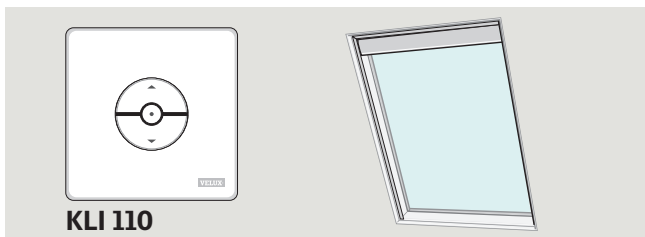

## VELUX INTEGRA®ブラインドを操作するためのKLI 110の初期設定

VELUX INTEGRA®ブラインドには2タイプあります。型式に合わせて設定を行って下さい。

- 1a** ブラインド本体の右端にスライド式のスイッチがあるタイプ：スイッチを右側へスライドし、約1秒間保持して下さい。
- 1b** スイッチのないタイプ：本体左右のロックを内側にずらし、カバーを開けて、内部にあるボタンを約1秒間押します。（真ん中あたりにあります）。
- 2** リモコン裏側のRボタンを短く押します。
- 3** リモコン真ん中の停止ボタンを短く押し、3秒以内に下がるボタンを押して下さい。これで初期設定は完了です。

ブラインドはKLI 110で操作可能になります。

**ブラインド本体のリセット（初期設定に失敗した場合や設定を削除する場合に実施して下さい。）**

スライドスイッチを右側へスライドして10秒間保持するか、本体内部にあるボタンを10秒間押しと、ブラインドは初期状態に戻ります。

再設定の場合行う場合はリモコンのリセットも必要です。

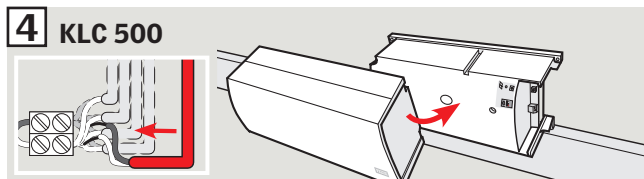
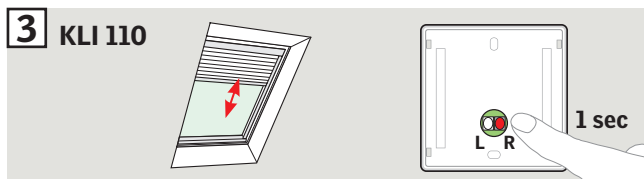
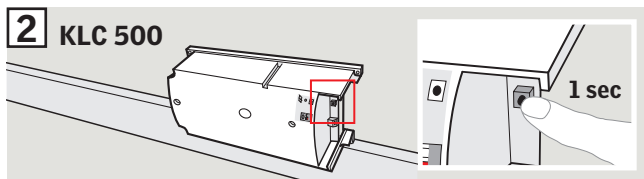
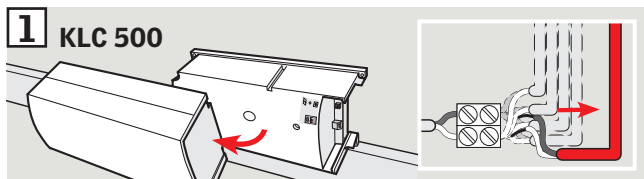
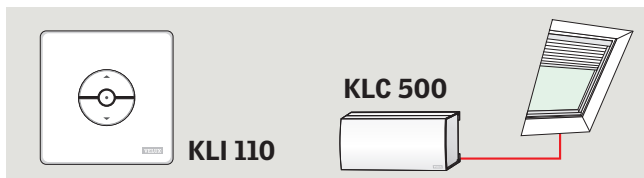

### KLC 500に接続されている製品を操作するためのKLI 110の初期設定

- ① KLC 500の電源を抜いた状態で、カバーを外します。一時的にこのKLI 110で**操作しない**製品の配線を抜きます。
- ② KLC 500の電源を入れ、テストボタンを短く押します。  
注：テストボタンを10秒以上押すと**全ての**設定がリセットになります。
- ③ 製品のうちの1つが少しの間動作したら、KLI 110の裏の**R**ボタンを短く押します。  
注：2と3の手順は10分以内に行ってください。
- ④ KLC 500の電源を抜き、外していたケーブルを戻してからカバーを取り付けて下さい。その後、KLC 500の電源を入れて下さい。

追加のKLI 110を設定するときは手順1-4を繰り返して下さい。

製品はKLI 110で操作可能になります。

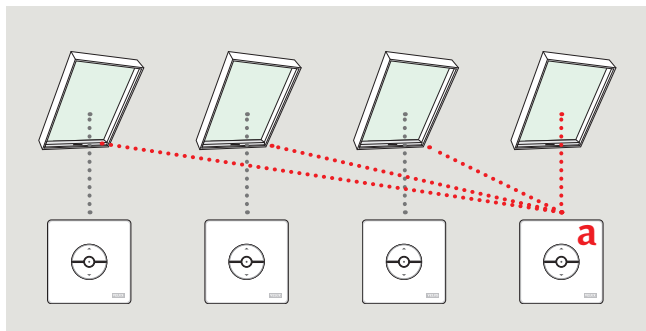
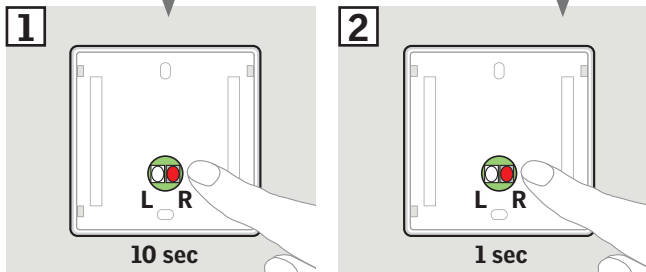
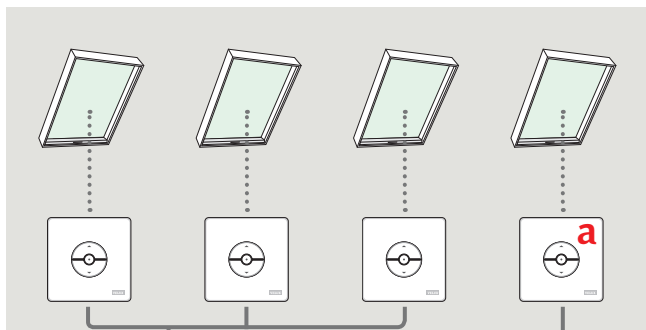

### 1つのKLI 110で製品をグループ操作する設定 (a)

- ① グループにまとめたい製品のリモコン裏のRボタンをそれぞれ10秒押しして下さい。LEDがグリーンに点滅し、そのリモコンに設定されている製品が少しの間動作します。
- ② 新しいKLI 110裏のRボタンを短く押しして下さい。この新しいリモコンがマスターとなり登録された製品は全て同時に操作できるようになります。

設定に失敗した場合や、追加で製品を登録する場合は、この手順を繰り返して下さい。

**注:** この手順を行う前に、この説明書の前のページに記載されている初期設定を行っておく必要があります。

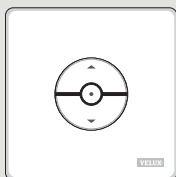

KLI 110



KLR 200

**1** KLR 200



**2** KLR 200



**3** KLR 200

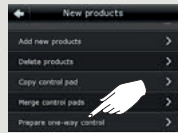

**4** KLR 200

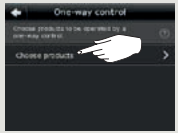

**5** KLR 200



**6** KLR 200



**7** KLI 110

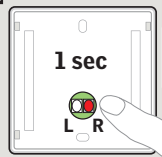

**8** KLR 200



### リモコンKLR 200に登録済みの製品を操作するためのKLI 110のセットアップ

- ① ⊕をタップします。
- ② [新しい製品] をタップします。
- ③ [ワンウェイリモコンの準備] をタップします。
- ④ [製品を選ぶ] をタップします。
- ⑤ ディスプレイを下にスクロールして製品①を選択します。  
⇒②をタップします
- ⑥ ディスプレイを下にスクロールして追加する製品①をタップします。  
**注意:**それぞれの製品はアイコンをタップすることで特定できません。  
⇒②をタップします。

10分以内に**KLI 110**で手順7を実行して下さい。

- ⑦ 新しい製品を登録するために裏面の**R**ボタンを短く押します。
- ⑧ ⊐をタップして終了します。  
**注意:**さらに製品を追加するには、[製品の追加] をタップして手順5-8を繰り返して下さい。

これでKLI 110でも製品を操作することができます。



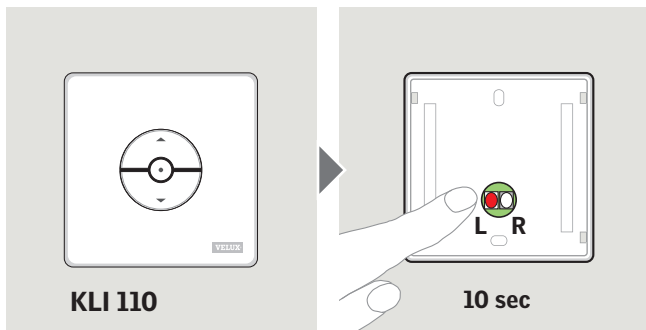

### リモコンKLI 110から製品を削除する (リセット)

全ての製品をリモコンKLI 110から削除するにはLボタンを10秒以上押し続けて下さい。LEDが少しの間赤く点滅します。

このKLI 110では製品を操作できなくなります。

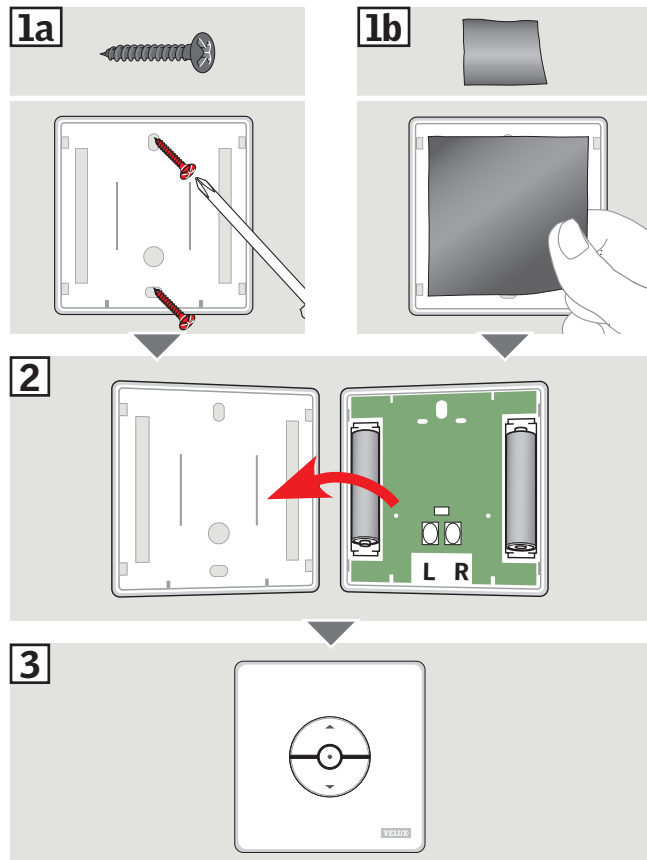

### 壁への設置

ねじ、または両面テープでリモコンのプレートを取り付け、本体を被せます。





**VELUX®**

- US:** VELUX America LLC  
1-800-88-VELUX
- CA:** VELUX Canada Inc.  
1 800 88-VELUX (888-3589)
- AU:** VELUX Australia Pty. Ltd  
1300 859 856
- NZ:** VELUX New Zealand Ltd.  
0800 650 445
- JP:** VELUX-Japan Ltd.  
0570-00-8145

[www.velux.com](http://www.velux.com)

INSTRUCTIONS FOR KL1110. ©2010, 2017 VELUX GROUP @VELUX. THE VELUX LOGO, VELUX INTEGRA, <sup>®</sup>homecontrol AND THE <sup>®</sup>homecontrol LOGO ARE REGISTERED TRADEMARKS  
USED UNDER LICENSE BY THE VELUX GROUP  
INSTRUCTIONS POUR KL1110 ©2010, 2017 VELUX GROUP @VELUX. LE LOGO VELUX, VELUX INTEGRA, <sup>®</sup>homecontrol ET LE LOGO <sup>®</sup>homecontrol SONT DES MARQUES DE COMMERCE  
DÉPOSÉES ET EMPLOYÉES SOUS LICENCE DE VELUX GROUP