

Paper Handling Systems

# B M Best-Matic

PRINT FINISHING SOLUTIONS



## INHOUDSOPGAVE / TABLE DES MATIERES

### Papiervernietigers - *Destructeurs de documents*

<b>Persoonlijke vernietigers - <i>Destructeurs personnels</i></b>	<b>3</b>
<b>Kantoorvernietigers - <i>Destructeurs de bureau</i></b>	<b>5</b>
<b>Hoge capaciteit vernietigers - <i>Destructeurs hautes performances</i></b>	<b>8</b>
<b>Top Secret vernietigers - <i>Destructeurs Top Secret</i></b>	<b>10</b>
<b>Industriële vernietigers - <i>Destructeurs Industriels</i></b>	<b>11</b>

### Papierverwerking - *Façonnage du papier*

<b>Rolsnijders - <i>Rogneuses</i></b>	<b>13</b>
<b>Snijscharen - <i>Cisailles</i></b>	<b>15</b>
<b>Stapelsnijders - <i>Massicots</i></b>	<b>19</b>
<b>Papierboormachines - <i>Foreuses de papier</i></b>	<b>26</b>
<b>Elektrische nietmachines - <i>Agrafeuses électriques</i></b>	<b>28</b>
<b>Manuele nietmachines - <i>Agrafeuses manuelles</i></b>	<b>31</b>
<b>Vouwmachines - <i>Plieuses</i></b>	<b>31</b>
<b>Omslagvulmachines - <i>Inséreuses</i></b>	<b>34</b>
<b>Briefopeners - <i>Ouvre-letters</i></b>	<b>35</b>
<b>Planvouwmachines - <i>Plieuses de plan</i></b>	<b>36</b>
<b>Rilmachines - <i>Traçeuses</i></b>	<b>37</b>
<b>Inbindmachines Ringwire 2:1 - <i>Relieuses Ringwire 2:1</i></b>	<b>38</b>
<b>Inbindmachines Ringwire 3:1 - <i>Relieuses Ringwire 3:1</i></b>	<b>39</b>
<b>Inbindmachines Plastic spiralen - <i>Relieuses à baguettes plastiques</i></b>	<b>40</b>
<b>Inbindmachines Coilwire - <i>Relieuses Coilwire</i></b>	<b>41</b>
<b>Gecombineerde inbindmachines - <i>Machines à relier combinées</i></b>	<b>42</b>
<b>Thermische inbindmachines - <i>Relieuses thermiques</i></b>	<b>43</b>
<b>Plastificeermachines - <i>Plastifieuses</i></b>	<b>44</b>

### Varia - *Varia*

<b>Ringperforeermachines - <i>Ouilleteuses</i></b>	<b>48</b>
<b>Controletang - <i>Pince emporte pieces</i></b>	<b>48</b>

<b>Toebehoren - <i>Accessoires</i></b>	<b>49</b>
--	-----------

<b>Kortingsstructuur - <i>Structure des remises</i></b>	<b>59</b>
---	-----------

<b>Procedures - <i>Procédures</i></b>	<b>60</b>
---------------------------------------	-----------

Papiervernietigers - **Persoonlijke vernietigers**  
*Destructeurs de documents* - **Destructeurs personnels**



**Shredcat 8220 CC** ✂

**IDEAL**

A4 invoerbreedte (220mm)  
 Uitgerust met stand-by en Eco modus  
 Stille krachtige 90W motor  
 Praktisch handvat voor het afnemen van de snijkop  
 Uitneembare opvangbak van 16 liter  
 Gewicht: 4,5kg  
 Automatisch nul-stroomverbruik in EcoMode stand

*Ouverture pour format A4 (220mm)*  
*Equipée avec mode stand-by et Eco*  
*Moteur silencieux de 90W*  
*Poignée ergonomique intégrée pour soulever facilement le bloc de coupe*  
*Volume du meuble : 16 litres*  
*Poids : 4,5kg*

**Afmetingen / Dimensions: 400 x 300 x 170 mm**

Artikel	Snijbreedte	Pag. (80gr/m <sup>2</sup> )	Din	Verkoopprijs
Article	Largeur de coupe	Pag. (80gr/m <sup>2</sup> )	Din	Prix de vente
# Shredcat 8220cc	4 x 40	4-6	P-4	



**Shredcat 8240 CC** ✂

**IDEAL**

A4 invoerbreedte (220mm)  
 Uitgerust met stand-by modus  
 Stille krachtige 140W motor  
 Praktisch handvat voor het afnemen van de snijkop  
 Opvangbak van 18 liter  
 Gewicht: 5kg  
 Automatisch nul-stroomverbruik in EcoMode stand

*Ouverture pour format A4 (220mm)*  
*Equipée avec mode stand-by*  
*Moteur silencieux de 140W*  
*Poignée ergonomique intégrée pour soulever facilement le bloc de coupe*  
*Volume du meuble : 18 litres*  
*Poids : 5kg*

**Afmetingen / Dimensions: 400 x 330 x 195 mm**

Artikel	Snijbreedte	Pag. (80gr/m <sup>2</sup> )	Din	Verkoopprijs
Article	Largeur de coupe	Pag. (80gr/m <sup>2</sup> )	Din	Prix de vente
# Shredcat 8240cc	4 x 40	6-8	P-4	



**Shredcat 8260 CC** ✂

**IDEAL**

A4 invoerbreedte (220mm)  
 Uitgerust met stand-by en Eco modus  
 Stille krachtige 180W motor  
 Uitneembare opvangbak van 18 liter  
 Gewicht: 6,5 kg  
 Uitgerust met wieltjes voor een gemakkelijke verplaatsing.  
 Automatisch nul-stroomverbruik in EcoMode stand

*Ouverture pour format A4 (220mm)*  
*Equipée avec mode stand-by et Eco*  
*Moteur silencieux de 180W*  
*Avec réceptacle amovible de 18 litres*  
*Poids: 6,5 kg*  
*Equipée de roues pour un déplacement facile*

**Afmetingen / Dimensions: 430 x 330 x 230 mm**

Artikel	Snijbreedte	Pag. (80gr/m <sup>2</sup> )	Din	Verkoopprijs
Article	Largeur de coupe	Pag. (80gr/m <sup>2</sup> )	Din	Prix de vente
# Shredcat 8260cc	4 x 40	6-8	P-4	

Alle vermelde prijzen zijn excl. BTW – Tous les prix mentionnés sont hors TVA

Best-Matic behoudt zich het recht voor om, zonder voorafgaand bericht, veranderingen en correcties aan te brengen in o.a. prijs en productbeschrijving.

Best-Matic se réserve le droit de modifier les spécifications des produits et ses prix, sans notification écrite préalable.

## Papiervernietigers - Persoonlijke vernietigers

### Destructeurs de documents - Destructeurs personnels



#### Shredcat 8280 CC

**IDEAL**

Gepatenteerd automatisch toevoersysteem voor het volautomatisch vernietigen van uw documenten (tot 150 vel); volledige A4 invoerbreedte (220mm); automatische start/stop via fotocel; aparte snijunit en opvangbak voor CD's en DVD's; uitgerust met stand-by en Eco modus; stille krachtige 200W motor; uitneembare opvangbak van 30 liter; gewicht: 14,5 kg; Uitgerust met wieltjes voor een gemakkelijke verplaatsing. 15-17 vel/ minuut.

*Système d'alimentation automatique pour détruire tous vos documents de façon automatique (jusqu'à 150 feuilles); ouverture pour format A4 (220mm); marche/arrêt automatique par cellule; couteau de coupe et réceptacle séparé pour CD's et DVD's; équipée avec mode stand-by et Eco; Moteur silencieux de 200W; avec réceptacle amovible de 30 litres; Poids: 14,5 kg; Equipée de roues pour un déplacement facile. 15-17 feuilles/minute.*

**Afmetingen / Dimensions: 520 x 444 x 360 mm**

Artikel	Snijbreedte	Pag. (80gr/m <sup>2</sup> )	Din	Verkoopprijs
Article	Largeur de coupe	Pag. (80gr/m <sup>2</sup> )	Din	Prix de vente
# Shredcat 8280CC	4 x 10	150	P-4	



#### Shredcat 8283 CC

**IDEAL**

Gepatenteerd automatisch toevoersysteem voor het volautomatisch vernietigen van uw documenten (tot 300 vel); volledige A4 invoerbreedte (220mm); automatische start/stop via fotocel; aparte snijunit en opvangbak voor CD's en DVD's; uitgerust met stand-by en Eco modus; stille krachtige 200W motor; uitneembare opvangbak van 53 liter; gewicht: 17,5 kg; Uitgerust met wieltjes voor een gemakkelijke verplaatsing. 15-17 vel/ minuut.

*Système d'alimentation automatique pour détruire tous vos documents de façon automatique (jusqu'à 300 feuilles); ouverture pour format A4 (220mm); marche/arrêt automatique par cellule; couteau de coupe et réceptacle séparé pour CD's et DVD's; équipée avec mode stand-by et Eco; Moteur silencieux de 200W; avec réceptacle amovible de 53 litres; Poids: 17,5 kg; Equipée de roues pour un déplacement facile. 15-17 feuilles/minute.*

**Afmetingen / Dimensions: 705 x 470 x 380 mm**

Artikel	Snijbreedte	Pag. (80gr/m <sup>2</sup> )	Din	Verkoopprijs
Article	Largeur de coupe	Pag. (80gr/m <sup>2</sup> )	Din	Prix de vente
# Shredcat 8283cc	4 x 10	300	P-4	



#### Ideal 2220

**IDEAL**

Volledige A4 invoerbreedte (220mm) en met tuimelschakelaar; 150W motorsterkte Praktisch handvat voor het afnemen van de snijkop; Opvangbak van 20 liter; Gewicht: 6 kg; Niet uitgerust met Zero Energy Stand-by Modus; Niet uitgerust met automatische start/stop; Niet uitgerust met ECO modus

*Ouverture pour format A4 (220 mm); Puissance du moteur : 150W; Poignée ergonomique intégrée pour soulever facilement le bloc de coupe; Volume du meuble : 20 litres; Poids : 6kg; Non-équipée avec marche/arrêt automatiques. Non-équipée avec ECO mode*

**Afmetingen / Dimensions: 452 x 345 x 215 mm**

Artikel	Snijbreedte	Pag. (80gr/m <sup>2</sup> )	Din	Verkoopprijs
Article	Largeur de coupe	Pag. (80gr/m <sup>2</sup> )	Din	Prix de vente
// Ideal 2220	4 mm	9-11	P-2	



# Papiervernietigers - Kantoorvernietigers

## Destructeurs de documents - Destructeurs de bureau



### Ideal 2245

**IDEAL**

Volledige A4 invoerbreedte (220mm) en met Easy-Touch schakelaar  
Automatische start/stop via fotocel  
150W motorsterkte  
Opvangbak van 20 liter  
Gewicht: 6,5 kg (7,5 kg cc)

*Ouverture pour format A4 (220 mm) avec système Easy-Touch*  
*March/arrêt automatiques par cellule*  
*Puissance du moteur : 150W*  
*Volume du meuble : 20 litres*  
*Poids : 6,5 kg (7,5 kg cc)*

#### Afmetingen / Dimensions: 428 x 345 x 213 mm

Artikel	Snijbreedte	Pag. (80gr/m <sup>2</sup> )	Din	Verkoopprijs
Article	Largeur de coupe	Pag. (80gr/m <sup>2</sup> )	Din	Prix de vente
// Ideal 2245	4 mm	9-11	P-2	
# Ideal 2245 CC	3 x 25	5-6	P-4	
# Ideal 2245 CC	2 x 15	3-4	P-5	



### Ideal 2265

**IDEAL**

Volledige A4 invoerbreedte (220mm) en met Easy-Touch schakelaar  
Automatische start/stop via fotocel  
150W motorsterkte  
Uitneembare plastic opvangbak  
Opvangbak van 20 liter  
Gewicht: 10,5 kg (11,5 kg cc)

*Ouverture pour format A4 (220 mm) avec système Easy-Touch*  
*March/arrêt automatiques par cellule*  
*Puissance du moteur : 150W*  
*Réceptacle transparent amovible*  
*Volume du meuble : 20 litres*  
*Poids : 10,5 kg (11,5 kg cc)*

#### Afmetingen / Dimensions: 516 x 345 x 213 mm

Artikel	Snijbreedte	Pag. (80gr/m <sup>2</sup> )	Din	Verkoopprijs
Article	Largeur de coupe	Pag. (80gr/m <sup>2</sup> )	Din	Prix de vente
// Ideal 2265	4 mm	9-11	P-2	
# Ideal 2265 CC	3 x 25	5-6	P-4	
# Ideal 2265 CC	2 x 15	3-4	P-5	



### Ideal 2270 - 2270 CC **IDEAL**

Uitgerust met een invoer voor A4 papier en een aparte invoer voor cd-roms  
Praktisch handvat voor het afnemen van de snijkop.  
Uitneembare plastic opvangbak  
Volume opvangbak papier van 20 liter  
Volume opvangbak cd-rom van 3 liter

*Cette machine dispose d'un réceptacle séparé pour les cd-roms*  
*Ouverture pour format A4 (220 mm)*  
*Volume du meuble papier 20 litres*  
*Volume du meuble CD 3 litres*

#### Afmetingen / Dimensions: 537 x 345 x 220 mm

Artikel	Snijbreedte	Pag. (80gr/m <sup>2</sup> )	Din	Verkoopprijs
Article	Largeur de coupe	Pag. (80gr/m <sup>2</sup> )	Din	Prix de vente
// Ideal 2270	4 mm	9-11	P-2	
# Ideal 2270 cc	3 x 25	5-6	P-4	
# Ideal 2270 cc	2 x 15	4-5	P-5	

## Papiervernietigers - Kantoorvernietigers Destructeurs de documents - Destructeurs de bureau



### Ideal 2445 - 2445 CC

Karakteristieken idem dan de 2360 maar uitgerust met SSC – SMART SHRED CONTROL. Dit systeem bestaat uit symbolen die het gebruik van de vernietiger eenvoudiger maken. Gewicht: 21 kg  
Nu ook beschikbaar met auto oiler

*Caractéristiques identiques au 2360 mais équipée avec SSC – SMART SHRED CONTROL. Ce système est constitué de symboles qui permet l'utilisation plus facile. Poids : 21 kg  
Aussi disponible avec l'huilage automatique*

**IDEAL**

#### Afmetingen / Dimensions: 635 x 395 x 291 mm

Artikel	Snijbreedte	Pag. (80gr/m <sup>2</sup> )	Din	Verkoopprijs
Article	Largeur de coupe	Pag. (80gr/m <sup>2</sup> )		Prix de vente
// Ideal 2445	4 mm	16-18	P-2	
# Ideal 2445cc	4 x 40	11-13	P-4	
# Ideal 2445cc	2 x 15	8-10	P-5	
# Ideal 2445 cc+AO	4 x 40	11-13	P-4	
# Ideal 2445 cc+AO	2 x 15	8-10	P-5	



### Ideal 2465 - 2465 CC

Karakteristieken idem als 2360 maar voor een grotere vellencapaciteit, met een 580W sterke motor en een opvangbak van 35 liter. De strokenversie kan ook Cd-roms vernietigen. Gewicht: 22,5 kg (23 kg cc).

*Caractéristiques identiques au 2360, mais avec une plus grande capacité, un moteur plus puissant (580W) et un réceptacle de 35 litres. La version fibre détruit aussi des CD-roms. Poids : 22,5 kg (23 kg cc)*

**IDEAL**

#### Afmetingen / Dimensions: 635 x 395 x 291 mm

Artikel	Snijbreedte	Pag. (80gr/m <sup>2</sup> )	Din	Verkoopprijs
Article	Largeur de coupe	Pag. (80gr/m <sup>2</sup> )		Prix de vente
// Ideal 2465	4 mm	19-21	P-2	
# Ideal 2465cc	4 x 40	13-15	P-4	
# Ideal 2465cc	2 x 15	9-11	P-5	



### Ideal 1

Tijdloos design met een elegante aluminium look en zijpanelen gemaakt uit hoogkwalitatief synthetisch materiaal. Comfortabele invoerbreedte van 240 mm; automatische start/stop via fotocel; 390W motorsterkte; opvangbak van 25 liter; gewicht: 23,5 kg

*Son élégance dépouillée et son esthétique intemporelle font de lui le parfait destructeur pour ceux qui attachent une grande valeur à la qualité et au design du produit  
Ouverture confortable de 240 mm; marche/arrêt automatiques par cellule ; puissance du moteur: 390W ; volume du meuble : 25 litres ; Poids : 23,5 kg*

**IDEAL**

#### Afmetingen / Dimensions: 600 x 410 x 240 mm

Artikel	Snijbreedte	Pag. (80gr/m <sup>2</sup> )	Din	Verkoopprijs
Article	Largeur de coupe	Pag. (80gr/m <sup>2</sup> )		Prix de vente
# Ideal 1 CC	2 x 15	8-10	P-5	

Papiervernietigers - Kantoorvernietigers  
*Destructeurs de documents - Destructeurs de bureau*



**Ideal 2503**    **Ideal 2503 CC**   

**IDEAL**

Comfortabele invoerbreedte van 260 mm  
 Automatische start/stop via fotocel  
 580W motorsterkte  
 ECC Electronic Capacity Control: indicatie van de gebruikte papiercapaciteit tijdens het vernietigen.  
 Opvangbak van 100 liter  
 Gewicht: 30 kg

*Ouverture confortable de 260 mm  
 Marche/arrêt automatiques par cellule  
 Puissance du moteur: 580W  
 ECC Electronic Capacity Control: indication de la capacité de papier durant la destruction  
 Volume du meuble : 100 litres  
 Poids: 30kg*

**Afmetingen / Dimensions: 870 x 500 x 377 mm**

Artikel	Snijbreedte	Pag. (80gr/m <sup>2</sup> )	Din	Verkoopprijs
Article	Largeur de coupe	Pag. (80gr/m <sup>2</sup> )		Prix de vente
// Ideal 2503	4 mm	18-20	P-2	
# Ideal 2503 cc	4 x 40	13-15	P-4	
# Ideal 2503 cc	2 x 15	8-10	P-5	



**Ideal 2604**    - **2604 CC**   

**IDEAL**

Comfortabele invoerbreedte van 260 mm  
 Automatische start/stop via fotocel  
 640W motorsterkte  
 ECC Electronic Capacity Control: indicatie van de gebruikte papiercapaciteit tijdens het vernietigen. Opvangbak van 125 liter  
 Gewicht: 48 kg (48,5 kg cc)  
 Nu ook beschikbaar met auto oiler

*Ouverture confortable de 260 mm  
 Marche/arrêt automatiques par cellule  
 Puissance du moteur: 640W  
 ECC Electronic Capacity Control: indication de la capacité de papier durant la destruction  
 Volume du meuble : 125 litres  
 Poids : 48 kg (48,5 kg cc)  
 Aussi disponible avec l'huilage automatique*

**Afmetingen / Dimensions: 926 x 495 x 470 mm**

Artikel	Snijbreedte	Pag. (80gr/m <sup>2</sup> )	Din	Verkoopprijs
Article	Largeur de coupe	Pag. (80gr/m <sup>2</sup> )		Prix de vente
// Ideal 2604	4 mm	26-28	P-2	
# Ideal 2604 cc	4 x 40	21-23	P-4	
# Ideal 2604 cc	2 x 15	13-15	P-5	
# Ideal 2604 cc+A0	4 x 40	21-23	P-4	
# Ideal 2604 cc+A0	2 x 15	13-15	P-5	



**Ideal 3104**    **Ideal 3104 CC**   

**IDEAL**

Karakteristieken idem als de 2604 maar met een invoerbreedte van 310mm en een opvangbak van 140 liter. Gewicht: 52 kg  
 Nu ook beschikbaar met auto oiler

*Les caractéristiques sont les mêmes que le 2604 mais avec une ouverture de 310mm et un réceptacle de 140 litres. Poids : 52 kg  
 Aussi disponible avec l'huilage automatique*

**Afmetingen / Dimensions: 930 x 538 x 470 mm**

Artikel	Snijbreedte	Pag. (80gr/m <sup>2</sup> )	Din	Verkoopprijs
Article	Largeur de coupe	Pag. (80gr/m <sup>2</sup> )		Prix de vente
// Ideal 3104	4 mm	26-28	P-2	
# Ideal 3104 cc	4 x 40	21-23	P-4	
# Ideal 3104 cc	2 x 15	13-15	P-5	
# Ideal 3104 cc+A0	4 x 40	21-23	P-4	
# Ideal 3104 cc+A0	2 x 15	13-15	P-5	

Papiervernietigers - **Hoge capaciteit vernietigers**  
*Destructeurs de documents - Destructeurs hautes performances*



**Ideal 3105 CC 4x40**   
**Ideal 3105 CC 2x15** 

**IDEAL**

Invoerbreedte van 310 mm (voor A3); automatische start/stop via fotocel;  
 SPS Veiligheidspakket (Safety Protection System):

- Transparante elektronisch beveiligde veiligheidsklep
- "Easy Switch" schakelaar: duidt de stand van het toestel aan dmv kleuren en symbolen
- Dubbele thermische beveiliging van de motor
- Beveiligde deur via een onzichtbaar magneetcontact
- Auto reverse van de messen bij papieropstopping
- Automatisch stoppen bij volle opvangbak
- Energiebesparende modus na 1 uur

ECC Electronic Capacity Control: indicatie van de gebruikte papiercapaciteit tijdens het vernietigen; automatische olietoevoer op de snijmesses; 1600W motorsterkte; verrijdbaar houten meubel van uitstekende kwaliteit; volume opvangbak: 180 liter; gewicht: 102 kg

*Ouverture de 310 mm (pour A3); Marche/arrêt automatiques par cellule ;  
 Système "SPS" (Système de Protection de Sécurité) :*

*volet de sécurité électronique*

*Commande électronique "EASY\_SWITCH" avec guidage de l'utilisateur  
 grâce à des codes couleurs et des symboles lumineux  
 retour automatique et arrêt en cas de surépaisseur*

*arrêt automatique en cas de sac plein*

*protection électronique de la porte par contact magnétique*

*double protection thermique du moteur*



*module épargne énergie après 1 heure*

*ECC Electronic Capacity Control : indication de la capacité de papier durant  
 la destruction ; lubrification automatique pour le bloc de coupe ; puissance  
 du moteur: 1600W ; meuble d'une grande qualité, monté sur roulettes ;  
 volume du meuble: 180 litres ; poids: 102 kg*

**Afmetingen / Dimensions: 516 x 345 x 213 mm**

Artikel	Snijbreedte	Pag. (80gr/m <sup>2</sup> )	Din	Verkoopprijs
Article	Largeur de coupe	Pag. (80gr/m <sup>2</sup> )		Prix de vente
# Ideal 3105 cc	4 x 40	34-39	P-4	
# Ideal 3105 cc	2 x 15	21-26	P-5	



**Ideal 3804**   
**Ideal 3804 CC 4x40**   
**Ideal 3804 CC 2x15** 

**IDEAL**

Karakteristieken idem als 3104 maar met een invoerbreedte van 400 mm en een opvangbak van 165 liter.

Gewicht: 79 kg (84 kg cc)

640W motorsterkte

*Caractéristiques identiques au 3104, mais avec une  
 ouverture de 400 mm et un meuble de 165 litres*

*Poids : 79 kg (84 kg cc)*

*Puissance du moteur: 640W*

**Afmetingen / Dimensions: 955 x 615 x 470 mm**

Artikel	Snijbreedte	Pag. (80gr/m <sup>2</sup> )	Din	Verkoopprijs
Article	Largeur de coupe	Pag. (80gr/m <sup>2</sup> )		Prix de vente
// Ideal 3804	6 mm	21-24	P-2	
# Ideal 3804 cc	4 x 40	16-19	P-4	
# Ideal 3804 cc	2 x 15	8-11	P-5	



Papiervernietigers - Hoge capaciteit vernietigers  
*Destructeurs de documents* - **Destructeurs hautes performances**



**Ideal 4002**    

**Ideal 4002 CC 4x40**   

**Ideal 4002 CC 2x15**  

**IDEAL**

Invoerbreedte van 400 mm  
 Automatische start/stop via fotocel  
 SPS Veiligheidspakket (Safety Protection System)  
 1300W motorsterkte  
 Vrijrijdbaar houten meubel van uitstekende kwaliteit  
 Volume opvangbak: 165 liter  
 Gewicht: 82 kg (87 kg cc)  
 Nu ook beschikbaar met auto oiler

*Ouverture de 400 mm*  
*Marche/arrêt automatiques par cellule*  
*Système "SPS" (Système de Protection de Sécurité) :*  
*Puissance du moteur: 1300W*  
*Meuble d'une grande qualité, monté sur roulettes*  
*Volume du meuble: 165 litres*  
*Poids: 82 kg (87 kg cc)*  
*Aussi disponible avec l'huilage automatique*

**Afmetingen / Dimensions: 970 x 640 x 590 mm**

Artikel	Snijbreedte	Pag. (80gr/m <sup>2</sup> )	Din	Verkoopprijs
Article	Largeur de coupe	Pag. (80gr/m <sup>2</sup> )		Prix de vente
// Ideal 4002	6 mm	33-35	P-2	
# Ideal 4002 cc	4 x 40	23-25	P-4	
# Ideal 4002 cc	2 x 15	13-15	P-5	
# Ideal 4002 cc+A0	4 x 40	23-25	P4	
# Ideal 4002 cc+A0	2 x 15	13-15	P5	



**Ideal 4005**    

**Ideal 4005 CC 4x40**    

**Ideal 4005 CC 2x15**   

**IDEAL**

Invoerbreedte van 405 mm; automatische start/stop via fotocel;  
 SPS Veiligheidspakket (Safety Protection System)  
 Motorsterke 1600W - Opvangbak van 165 liter. - Gewicht: 115 kg -  
 Automatische olietoevoer

*Ouverture de 405 mm ; Marche/arrêt automatiques par cellule ;*  
*Système "SPS" (Système de Protection de Sécurité) :*  
*volet de sécurité électronique*  
*Puissance du moteur 1600W - Réceptacle de 165 litres -*  
*Poids : 115 kg - l'huilage automatique*

**Afmetingen / Dimensions: 1010 x 640 x 590 mm**

Artikel	Snijbreedte	Pag. (80gr/m <sup>2</sup> )	Din	Verkoopprijs
Article	Largeur de coupe	Pag. (80gr/m <sup>2</sup> )		Prix de vente
// Ideal 4005	6 mm	42-47	P-2	
# Ideal 4005 cc	4 x 40	34-39	P-4	
# Ideal 4005 cc	2 x 15	21-26	P-5	

## Papiervernietigers - Top Secret vernietigers Destructeurs de documents - Destructeurs Top Secret



### Ideal 2445

**IDEAL**

Karakteristieken idem dan model 2604 maar met een hoger veiligheidsniveau van P6 en P7. Opvangbak van 100 liter. Gewicht: 48kg

Gewicht: 21 kg

Nu ook beschikbaar met auto oiler

*Les caractéristiques sont les mêmes que le 2604 mais avec un niveau de sécurité P6 et P7*

*Réceptacle de 100 litres - Poids: 48 kg*

*Aussi disponible avec l'huile automatique*

#### Afmetingen / Dimensions: 635 x 395 x 291 mm

Artikel	Snijbreedte	Pag. (80gr/m <sup>2</sup> )	Din	Verkoopprijs
Article	Largeur de coupe	Pag. (80gr/m <sup>2</sup> )		Prix de vente
# 2445 MC	0,8 x 12	3-5	P6	
# 2445 SMC	0,8 x 5	3-4	P7	
# 2445 MC + AO	0,8 x 12	3-5	P6	
# 2445 SMC + AO	0,8 x 5	3-4	P7	



### Ideal 2604 MC - Ideal 2604 SMC

**IDEAL**

Karakteristieken idem als 2604 maar met een veiligheidsniveau 5 en 6.

Opvangbak van 100 liter. - Gewicht: 48 kg

Nu ook beschikbaar met auto oiler

*Les caractéristiques sont les mêmes que le 2604 mais avec un niveau de sécurité 5 ou 6*

*Réceptacle de 100 litres - Poids: 48 kg*

*Aussi disponible avec l'huile automatique*

#### Afmetingen / Dimensions: 926 x 495 x 470 mm

Artikel	Snijbreedte	Pag. (80gr/m <sup>2</sup> )	Din	Verkoopprijs
Article	Largeur de coupe	Pag. (80gr/m <sup>2</sup> )		Prix de vente
# Ideal 2604 MC	0,8 x 12	8-10	P-6	
# Ideal 2604 SMC	0,8 x 5	4-6	P-7	
# 2604 MC + AO	0,8 x 12	3-5	P6	
# 2604 SMC + AO	0,8 x 5	3-4	P7	



### Ideal 3105 SMC

**IDEAL**

Karakteristieken idem dan model 3105 maar met een hoger veiligheidsniveau van P7. Opvangbak van 140 liter. Gewicht: 100kg

Nu ook beschikbaar met auto oiler

*Les caractéristiques sont les mêmes que le 3105 mais avec un niveau de sécurité de P7*

*Réceptacle de 140 litres - Poids: 100 kg*

*Aussi disponible avec l'huile automatique*

#### Afmetingen / Dimensions: 926 x 495 x 470 mm

Artikel	Snijbreedte	Pag. (80gr/m <sup>2</sup> )	Din	Verkoopprijs
Article	Largeur de coupe	Pag. (80gr/m <sup>2</sup> )		Prix de vente
# 3105 SMC	0,8 x 5	9-10	P7	

Papiervernietigers - **Top Secret vernietigers**  
*Destructeurs de documents - Destructeurs Top Secret*



**Ideal 4005 MC – 4005 SMC**



Karakteristieken idem dan model 4005 maar met een hoger veiligheidsniveau van P6 en P7. Opvangbak van 165 liter.

Gewicht: 115kg

Nu ook beschikbaar met auto oiler

*Les caractéristiques sont les mêmes que le 4005 mais avec un niveau de sécurité P6 et P7  
 Réceptacle de 165 litres - Poids: 115 kg  
 Aussi disponible avec l'huilage automatique*

**Afmetingen / Dimensions: 1010 x 640 x 590 mm**

Artikel	Snijbreedte	Pag. (80gr/m <sup>2</sup> )	Din	Verkoopprijs
Article	Largeur de coupe	Pag. (80gr/m <sup>2</sup> )		Prix de vente
# Ideal 4005 MC	0,8 x 12	13-15	P-6	
# Ideal 4005 SMC	0,8 x 5	8-9	P-7	

Papiervernietigers - **Industriële vernietigers**  
*Destructeurs de documents - Destructeurs Industriels*



**Ideal 4605 CC**    



Invoerbreedte van 460 mm

Geïntegreerde trechteropening voor verfrommeld papier

Tweede invoermogelijkheid voor gestreken papier met automatische start/stop via fotocel

Inklapbare toevoertafel

Auto reverse en stoppen van de messen bij papieropstopping

Toetsenpaneel voor aan/uit/achteruit met verlichte symbolen

Automatisch stoppen bij volle opvangbak, open deur of trechteropening

Hoofdschakelaar en noodstop

Krachtige 2200W motor (3 fase)

Thermische beveiliging van de motor

Volume opvangbak: 230 liter

Gewicht: 256 kg

*Ouverture de 460 mm*

*Entonnoir intégré pour les papiers froissés*

*Une seconde ouverture avec table d'alimentation rabattable permet de détruire les papiers à plat.*

*Marche/arrêt automatiques par cellule photoélectrique.*

*Table d'alimentation rabattable.*

*Panneau à touches pour marche/arrêt/retour et symboles lumineux.*

*Retour/arrêt automatique en cas de surépaisseur.*

*Puissant moteur triphasé de 2200 Watts avec protection thermique du moteur.*

*Arrêt automatique en cas de réceptacle plein, entonnoir rabattu ou porte ouverte*

*Interrupteur principal et arrêt d'urgence. Volume du meuble : 230 litres*

*Poids : 256 kg*

**Afmetingen / Dimensions: 1700 x 740 x 765 mm**

Artikel	Snijbreedte	Pag. (80gr/m <sup>2</sup> )	Din	Verkoopprijs
Article	Largeur de coupe	Pag. (80gr/m <sup>2</sup> )		Prix de vente
# Ideal 4605 cc	4 x 60	55-60	P-3	
# Ideal 4605 cc	2 x 15	29-34	P-5	

Alle vermelde prijzen zijn excl. BTW – Tous les prix mentionnés sont hors TVA

Best-Matic behoudt zich het recht voor om, zonder voorafgaand bericht, veranderingen en correcties aan te brengen in o.a. prijs en productbeschrijving.

Best-Matic se réserve le droit de modifier les spécifications des produits et ses prix, sans notification écrite préalable.



## Papiervernietigers - Industriële vernietigers Destructeurs de documents - Destructeurs Industriels

### Ideal 4108 - 4108 CC IDEAL

Invoerbreedte van 410 mm  
Papiertoevoer via grote tafel met transportband  
Geïntegreerde olieverdeler voor de snijkop  
Gebruiksvriendelijk bedieningspaneel voor aan/uit/achteruit  
Hoofdschakelaar, noodstop en schakelaar met sleutel  
Inklapbare toevoertafel  
Auto reverse en stoppen van de messen bij papieropstopping  
Automatisch stoppen bij volle opvangbak of open deur  
Krachtige 4000W motor / 3000W motor cc (3 fase)  
Thermische beveiliging van de motor  
Volume opvangbak: 300 liter  
Gewicht: 350 kg

*Ouverture de 410 mm  
Large table d'alimentation avec bande de transport.  
Dispositif manuel intégré de lubrification du bloc de coupe.  
Panneau à touches (marche/arrêts/retour)  
Arrêts automatiques en cas de surépaisseur, de réceptacle plein ou de porte ouverte.  
Puissant moteur triphasé (4000W ou 3000W pour cc) avec protection thermique du moteur.  
Interrupteur principal cadenassable, interrupteur à clef et arrêt d'urgence.  
Volume du meuble: 300 litres  
Poids: 350 kg*



**Afmetingen / Dimensions: 1440 x 1240 x 1700 mm**

Artikel	Snijbreedte	Pag. (80gr/m <sup>2</sup> )	Din	Verkoopprijs
Article	Largeur de coupe	Pag. (80gr/m <sup>2</sup> )		Prix de vente
// 4108 + AO	6 mm	85-100	P-2	
# 4108 cc + AO	6 x 50	75-87	P-3	

### Ideal 5009-2 CC IDEAL

Invoerbreedte van 500 mm; papiertoevoer via grote tafel met transportband; geïntegreerde olieverdeler voor de snijkop; gebruiksvriendelijk bedieningspaneel voor aan/uit/achteruit; hoofdschakelaar, noodstop en schakelaar met sleutel; "2-MATIC": twee verschillende snelheden die zich aanpassen aan het papervolume; elektronische bediening bij papieropstopping: auto reverse en terug toevoeren in geval van opstopping; elektrische deurbeveiliging; twee 3-fase motoren met een gezamenlijk vermogen van 9000W; thermische beveiliging van de motor; volume opvangzak: 300 liter; gewicht: 1130 kg

*Ouverture de 500 mm; large table d'alimentation et bande de transport avec grille de protection électrique; dispositif manuel intégré de lubrification du bloc de coupe; panneau à touches (marche/arrêts/retour); "2 vitesses": qui ralentit la vitesse de passage lorsque la liasse est épaisse; réglage électronique en cas de surcharge: marche arrière automatique et redémarrage en cas de surépaisseur; arrêt automatique en cas de sac plein. Puissants moteurs triphasés; (9000W) avec protection thermique des moteurs. Interrupteur principal cadenassable, interrupteur à clef et arrêt d'urgence. Protection électrique de la porte.  
Volume du meuble : 300 litres; poids : 1130 kg*

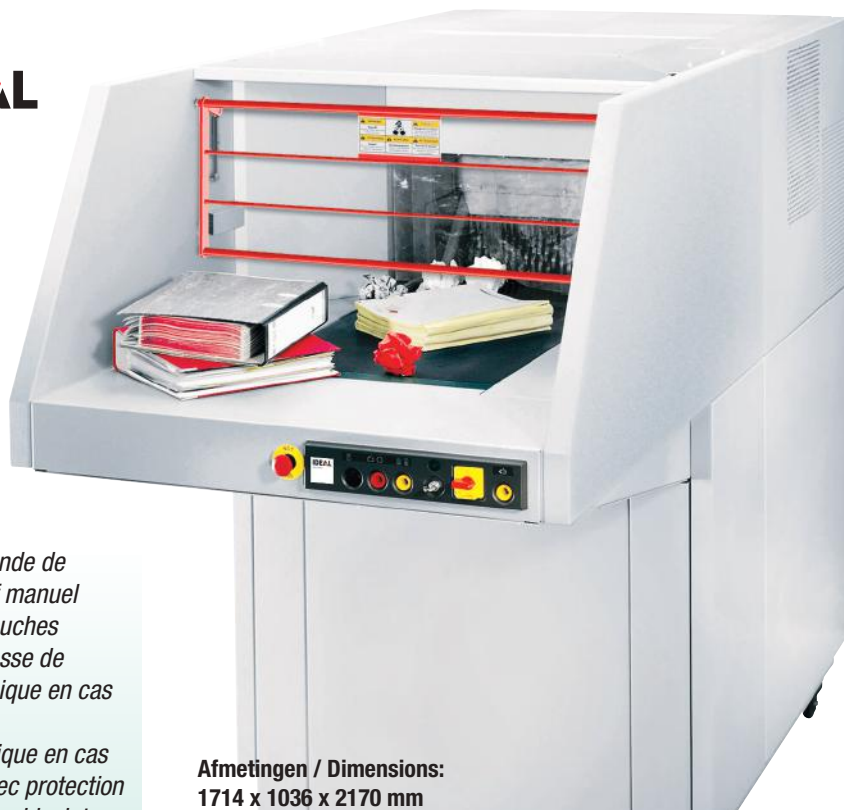

**Afmetingen / Dimensions:  
1714 x 1036 x 2170 mm**

Artikel	Snijbreedte	Pag. (80gr/m <sup>2</sup> )	Din	Verkoopprijs
Article	Largeur de coupe	Pag. (80gr/m <sup>2</sup> )		Prix de vente
# Ideal 5009-2 CC	8 x 40-80	500-600	P-2	
# Ideal 5009-3 CC	6 x 50	250-350	P-3	

Transportband / Bande de transport



**IDEAL**

### Ideal 1030 - 1031

Rolsnijder met beveiligde snijkop  
Stevige uitvoering in schokbestendig kunststof, met rubberen antislip voetjes  
Voor documenten tot A4: Ideal 1030  
Voor documenten tot A3: Ideal 1031  
Gewicht: 0,7 kg (1031: 0,9 kg)



*Cisailles avec lame rotative coulissante, carénée et interchangeable*  
*Construction stable et solide avec pieds en caoutchouc antidérapant*  
*Pour formats A4 : Ideal 1030*  
*Pour formats A3 : Ideal 1031*  
*Poids : 0,7 kg (1031 : 0,9 kg)*

**Afmetingen / Dimensions:**  
Ideal 1030: 476 x 201 x 61 mm  
Ideal 1031: 576 x 201 x 61 mm

Artikel	Snijbreedte	Pag. (80gr/m <sup>2</sup> )	Verkoopprijs
Article	Largeur de coupe	Pag. (80gr/m <sup>2</sup> )	Prix de vente
Ideal 1030	330 mm	4-5	
Ideal 1031	430 mm	4-5	

### Ideal 0055

Manuele rolsnijder met zelfslipend mes en beveiligde snijkop.  
Geschikt voor het snijden van plannen, posters, folie, ...  
Stevige uitvoering met aluminium snijtafel, met rubberen antislip voetjes.  
Gewicht: 4,5 kg



*Coupeuse avec couteau tournant auto-affûtant et lame carénée.*  
*Parfaite pour couper des plans, posters, film,...*  
*Construction solide en aluminium avec pieds en caoutchouc.*  
*Poids: 4,5 kg*

**Afmetingen / Dimensions: 110 x 800 x 380 mm**

Artikel	Snijbreedte	Snijcapaciteit	Verkoopprijs
Article	Longueur de coupe	Capacité de coupe	Prix de vente
Ideal 0055	550 mm	0,8 mm	

### Ideal 0075

Manuele rolsnijder met zelfslipend mes en beveiligde snijkop.  
Geschikt voor het snijden van plannen, posters, folie, ...  
Stevige uitvoering met aluminium snijtafel, met rubberen antislip voetjes.  
Gewicht: 5,5 kg



*Coupeuse avec couteau tournant auto-affûtant et lame carénée.*  
*Parfaite pour couper des plans, posters, film,...*  
*Construction solide en aluminium avec pieds en caoutchouc.*  
*Poids: 5,5 kg*

**Afmetingen / Dimensions: 110 x 1000 x 380 mm**

Artikel	Snijbreedte	Snijcapaciteit	Verkoopprijs
Article	Longueur de coupe	Capacité de coupe	Prix de vente
Ideal 0075	750 mm	0,8 mm	

Papierverwerking - **Rolsnijders**  
*Façonnage du papier - Rogneuses*



**Ideal 0105**

**IDEAL**

Manuele rolsnijder met zelfslijpend mes en beveiligde snijkop.  
 Geschikt voor het snijden van plannen, posters, folie, ...  
 Stevige uitvoering met aluminium snijtafel, met rubberen antislip voetjes.  
 Gewicht: 7 kg

*Coupeuse avec couteau tournant auto-affûtant et lame carénée.  
 Parfaite pour couper des plans, posters, film, ...  
 Construction solide en aluminium avec pieds en caoutchouc.  
 Poids: 7 kg*

**Afmetingen / Dimensions: 110 x 1300 x 380 mm**

Artikel	Snijbreedte	Snijcapaciteit	Verkoopprijs
Article	Longueur de coupe	Capacité de coupe	Prix de vente
Ideal 0105	1050 mm	0,8 mm	
Stand voor / Stand pour 0105			



**Ideal 0135**

**IDEAL**

Manuele rolsnijder met zelfslijpend mes voor professionele doeleinden;  
 geschikt voor het snijden van plannen, posters, folie, ...

*Coupeuse avec couteau tournant auto-affûtant pour utilisation profes-  
 sionnelle ; parfaite pour couper des plans, posters, film, ...*

**Afmetingen / Dimensions: 1540 x 480 x 940 mm**

Artikel	Snijbreedte	Snijcapaciteit	Verkoopprijs
Article	Longueur de coupe	Capacité de coupe	Prix de vente
Ideal 0135	1350 mm	0,80 mm	
Ideal 0135 Rolhouden			



**Ideal 0155**

**IDEAL**

Manuele rolsnijder met zelfslijpend mes voor professionele doeleinden;  
 geschikt voor het snijden van plannen, posters, folie, ...

*Coupeuse avec couteau tournant auto-affûtant pour utilisation profes-  
 sionnelle ; parfaite pour couper des plans, posters, film, ...*

**Afmetingen / Dimensions: 1740 x 480 x 940 mm**

Artikel	Snijbreedte	Snijcapaciteit	Verkoopprijs
Article	Longueur de coupe	Capacité de coupe	Prix de vente
Ideal 0155	1550 mm	0,80 mm	
Ideal 0155 Rolhouden			



### Ideal 1133

**IDEAL**

Snijschaar met gestanst Teflon® mes voor precies snijden  
 Voor en achtersteun met maatindeling in cm/mm  
 Verstelbare rugaanleg (kan zowel op de voor- als achtersteun geplaatst worden)  
 Formaten van A4 tot A6 en gangbare fotoafmetingen aangegeven op de tafel  
 Gewicht: 2,5 kg

*Cisailles avec lame universelle en acier découpée au laser, avec revêtement Teflon®*

*Butées graduées avant et arrière (cm/mm)*

*Butée latérale coulissante (peut être placée sur la butée avant ou arrière)*

*Tracés des formats A4 à A6, ainsi que des formats photos courants*

*Poids : 2,5 kg*

**Afmetingen / Dimensions: 290 x 570 x 85 mm**

Artikel	Snijbreedte	Pag. (80gr/m <sup>2</sup> )	Verkoopprijs
Article	Largeur de coupe	Pag. (80gr/m <sup>2</sup> )	Prix de vente
Ideal 1133	340 mm	12	



### Ideal 1142

**IDEAL**

Karakteristieken idem als 1133  
 maar met een grotere snijbreedte  
 Gewicht: 3 kg

*Caractéristiques identiques au 1133 mais avec une longueur de coupe plus longue.*

*Poids : 3 kg*

**Afmetingen / Dimensions: 290 x 660 x 85 mm**

Artikel	Snijbreedte	Pag. (80gr/m <sup>2</sup> )	Verkoopprijs
Article	Largeur de coupe	Pag. (80gr/m <sup>2</sup> )	Prix de vente
Ideal 1142	430 mm	15	



### Ideal 1134

**IDEAL**

Naslijpbare hoogkwalitatieve "Solingen" messen.  
 Vernieuwde ergonomische hendel voor een eenvoudige bediening.  
 Gegradueerde zij- en achtersteun.  
 DIN formaten aangegeven op de papiertafel.  
 Rubberen krasvrije voetsteunen

*Lame réaffûtable de grande qualité, en acier Solingen.*

*Butée latérale précise en métal et butée arrière coulissante.*

*Affichage des mesures en mm/pouces.*

*Tracé des formats DIN (A6 à A4) sur la table, tailles de papier Américaine et autres angles sont affichés.*

*Pieds antidérapants pour une coupe plus sûre.*

**Afmetingen / Dimensions: 320 x 527 x 318 mm**

Artikel	Snijbreedte	Pag. (80gr/m <sup>2</sup> )	Verkoopprijs
Article	Largeur de coupe	Pag. (80gr/m <sup>2</sup> )	Prix de vente
Ideal 1134	340 mm	18	

Papierverwerking - **Snijscharen**  
*Façonnage du papier - Cisailles*



**Ideal 1135**

**IDEAL**

Karakteristieken idem als de 1134 maar met een snijbreedte van 350mm, een capaciteit van 18 pagina's en uitgerust met Easy lift: extra hendel die de papierklem automatisch omhoog heft zodat het papier eenvoudig kan verwijderd worden. Gegradueerde zij- en achtersteun. DIN formaten aangegeven op de papiertafel. Rubberen krasvrije voetsteunen

*Les caractéristiques sont les mêmes que le 1134 mais avec une largeur de coupe 350mm, une capacité de 18 feuilles et la machine est aussi équipée avec Easy lift: permet de retirer facilement le papier de la table de coup, grâce au levier relevant le système de pression automatique. Butée latérale précise en métal et butée arrière coulissante.*

*Affichage des mesures en mm/pouces.*

*Tracé des formats DIN (A6 à A4) sur la table, tailles de papier Américaine et autres angles sont affichés.*

*Pieds antidérapants pour une coupe plus sûre.*

**Afmetingen / Dimensions : 260 x 540 x 330 mm**

Artikel	Snijbreedte	Pag. (80gr/m <sup>2</sup> )	Verkoopprijs
Article	Largeur de coupe	Pag. (80gr/m <sup>2</sup> )	Prix de vente
Ideal 1135	350 mm	18	



**Ideal 1046**

**IDEAL**

Karakteristieken idem als de 1135 maar met een snijbreedte van 460mm. Ook uitgerust met Easy lift: extra hendel die de papierklem automatisch omhoog heft zodat het papier eenvoudig kan verwijderd worden. Naslijpbare hoogkwalitatieve "Solingen" messen. DIN formaten aangegeven op de papiertafel. Rubberen krasvrije voetsteunen. Gegradueerde zij- en achtersteun.

*Les caractéristiques sont les mêmes que le 1135 mais avec une largeur de coupe de 460mm. La machine est également équipée avec Easy lift: permet de retirer facilement le papier de la table de coup, grâce au levier relevant le système de pression automatique.*

*Butée latérale précise en métal et butée arrière coulissante.*

*Affichage des mesures en mm/pouces.*

*Tracé des formats DIN (A6 à A3) sur la table, tailles de papier Américaine et autres angles sont affichés.*

*Pieds antidérapants pour une coupe plus sûre.*

**Afmetingen / Dimensions : 375 x 660 x 445 mm**

Artikel	Snijbreedte	Pag. (80gr/m <sup>2</sup> )	Verkoopprijs
Article	Largeur de coupe	Pag. (80gr/m <sup>2</sup> )	Prix de vente
Ideal 1046	460 mm	25	



**Ideal 1038**



Naslijpbare hoogkwalitatieve “Solingen” messen  
 Manuele papieraandruk voor variabele druk  
 Nauwkeurige zijsteun met meetlat in mm/inches  
 Achtersteun  
 Regelbare voorsteun om stroken van 1 tot 10 mm te snijden  
 DIN Formaten aangegeven op de papertafel  
 Automatische mesbeschermer in doorschijnend, onbreekbaar Lexan®  
 Stevige volmetalene uitvoering  
 Gewicht: 9 kg

*Lame et contre-lame réaffûttables, en acier ‘Solingen’  
 Dispositif automatique de protection incassable et transparent de la lame en Lexan®.  
 Dispositif de coupe de bandes étroites de 1 à 10 mm.  
 Pression manuelle, dosable par levier  
 Butée avant réglable par bouton moleté de précision. Butée latérale graduée.  
 Butée arrière coulissante.  
 Tracé des formats DIN (A6 à A4) sur la table. Affichage des mesures en mm/pouces.  
 Construction entièrement métallique.  
 Poids : 9 kg*

**Afmetingen / Dimensions: 410 x 575 x 260 mm**

Artikel	Snijbreedte	Pag. (80gr/m <sup>2</sup> )	Verkoopprijs
Article	Largeur de coupe	Pag. (80gr/m <sup>2</sup> )	Prix de vente
Ideal 1038	385 mm	40	

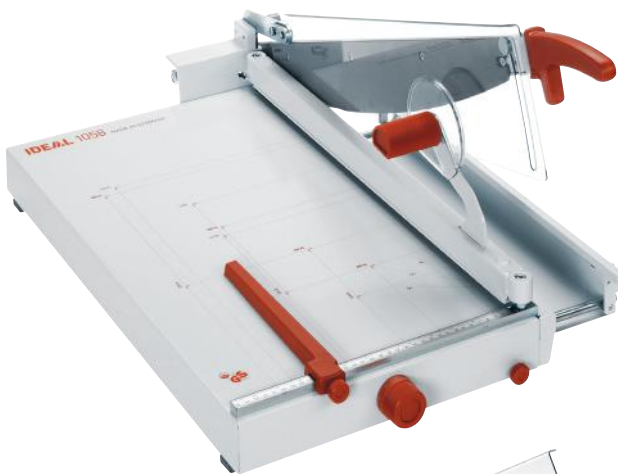

**Ideal 1058**

Karakteristieken idem als 1038 maar met een grotere snijbreedte  
 Gewicht: 14 kg

*Caractéristiques identiques au 1038 mais avec une longueur de coupe plus longue.  
 Poids : 14 kg*

**Afmetingen / Dimensions: 410 x 790 x 260 mm**

Artikel	Snijbreedte	Pag. (80gr/m <sup>2</sup> )	Verkoopprijs
Article	Largeur de coupe	Pag. (80gr/m <sup>2</sup> )	Prix de vente
Ideal 1058	580 mm	30	



**Ideal 1071**

Karakteristieken idem als 1038 maar met een grotere snijbreedte  
 Vaste mesbeschermer in doorschijnend, onbreekbaar Lexan®  
 Gewicht: 23 kg

*Caractéristiques identiques au 1038 mais avec une longueur de coupe plus longue.  
 Dispositif fixe de protection incassable et transparent de la lame en Lexan®  
 Poids : 23 kg*

**Afmetingen / Dimensions: 570 x 980 x 520 mm**

Artikel	Snijbreedte	Pag. (80gr/m <sup>2</sup> )	Verkoopprijs
Article	Largeur de coupe	Pag. (80gr/m <sup>2</sup> )	Prix de vente
Ideal 1071	710 mm	30	

Papierverwerking - **Snijscharen**  
*Façonnage du papier - Cisailles*



**Ideal 1080**

**IDEAL**

Standaard geleverd met kartonmes (75°).  
 Naslijpbare hoogkwalitatieve "Solingen" messen  
 Standaard voorzien van een metalen stand en uitklapbare tafel  
 Papieraandruk via voetpedaal voor een variabele druk  
 Nauwkeurige zijsteun met meetlat in mm/inches  
 Achtersteun  
 Regelbare voorsteun om smalle stroken te snijden  
 DIN Formaten aangegeven op de papertafel  
 Vaste mesbeschermer in doorschijnend, onbreekbaar Lexan®  
 Stevige volmetalen uitvoering  
 Gewicht: 55 kg

*Livrée avec lame pour carton (75°).  
 Lame et contre-lame réaffûtées, en acier 'Solingen'  
 De série avec stand métallique et tablette latérale repliable  
 Dispositif fixe de protection incassable et transparent de la lame  
 en Lexan®.  
 Dispositif de coupe de bandes étroites.  
 Pression dosable à pédale.  
 Butée avant réglable par bouton moleté de précision. Butée  
 latérale graduée.  
 Butée arrière coulissante.  
 Tracé des formats DIN (A6 à A4) sur la table. Affichage des  
 mesures en mm/pouces.  
 Construction entièrement métallique.  
 Poids : 55 kg*

**Afmetingen / Dimensions:**  
**1215 x 890 x 1080 mm**

Artikel	Snijbreedte	Pag. (80gr/m²)	Verkoopprijs
Article	Largeur de coupe	Pag. (80gr/m²)	Prix de vente
Ideal 1080 (75°)	800 mm	15	



**Ideal 1110**

**IDEAL**

Standaard geleverd met kartonmes (75°).  
 Karakteristieken idem als 1080 maar met  
 een grotere snijbreedte  
 Gewicht: 60 kg

*Livrée avec lame pour carton (75°). Caractéristiques identiques  
 au 1080 mais avec une longueur de coupe plus longue.  
 Poids : 60 kg*

**Afmetingen / Dimensions:**  
**1360 x 1060 x 1390 mm**

Artikel	Snijbreedte	Pag. (80gr/m²)	Verkoopprijs
Article	Largeur de coupe	Pag. (80gr/m²)	Prix de vente
Ideal 1110 (75°)	1100 mm	15	

## Papierverwerking - Stapelsnijders Façonnage du papier - Massicots



### Ideal 3005

**IDEAL**

Nieuw compact tafelmodel snijmachine met een snijbreedte van 300mm  
Uitgerust met het SCS veiligheidssysteem en een praktisch handvat.  
De achteraanleg kan dichtgeklapt worden.  
Uitgerust met een transparante beschermkap en LED-lijn voor precies snijden  
Restsnede: 45mm - Gewicht: 5,2kg

*Nouveau massicot: modèle de table avec une largeur de coupe de 300mm  
Equipé avec Système de sécurité SCS (Safety Cutting system) et une poignée pratique  
Le Butée arrière peut être mis dans une position verticale  
Equipé d'un capot de protection transparent et une ligne de coupe LED  
Coupe minimale : 45mm - Poids : 5,2 kg*

Artikel	Snijbreedte	Snijcapaciteit	Verkoopprijs
Article	Longueur de coupe	Capacité de coupe	Prix de vente
Ideal 3005	300 mm	5,5 mm	



### Ideal 4300

**IDEAL**

Nieuw tafelmodel snijmachine met een snijbreedte van 430mm (tot A3 formaat)  
Uitgerust met het SCS veiligheidssysteem: (Safety Cutting system)  
Het mes en de snijlatten zijn op een veilige en eenvoudige manier zelf te vervangen  
Naslijpbare messen van Solingen kwaliteit.  
Diepte van de tafel: 340mm - Restsnede: 47mm - Gewicht: 30,5kg

*Nouveau massicot: modèle de table avec une largeur de coupe de 430mm (format A3)  
Equipé avec Système de sécurité SCS (Safety Cutting system)  
Remplacement facile de la lame et des réglettes  
Lame de qualité supérieure en acier de Solingen  
Profondeur de la table : 340mm - Coupe minimale : 47mm - Poids : 30,5 kg*

**Afmetingen / Dimensions: 470 x 720 x 575 mm**

Artikel	Snijbreedte	Snijcapaciteit	Verkoopprijs
Article	Longueur de coupe	Capacité de coupe	Prix de vente
Ideal 4300	430 mm	20 mm	
Stand voor/pour Ideal 4300			



### Ideal 4305

**IDEAL**

Handbediende snijmachine voor formaten tot A3 Snijbreedte van 430mm (tot A3-formaat)  
Snijcapaciteit tot 40mm  
Bediening van de persbalk via hendel  
Achteraanleg middels draaihendel  
Het SCS, Safety Cutting System  
Transparante beschermkap op de voortafel en achtertafel  
Veiligheidspal – vergrendelt het mes in open stand

*Massicot de bureau manuel avec une longueur de coupe de 430mm  
Capacité de coupe : 40mm  
Pression de papier par manivelle  
Butée arrière par levier  
Equipée avec SCS, Safety Cutting System  
Carter de protection transparent sur les 2 tables  
Dispositif de blocage de lame*

**Afmetingen / Dimensions : 400 x 880 x 830 mm**

Artikel	Snijbreedte	Snijcapaciteit	Verkoopprijs
Article	Longueur de coupe	Capacité de coupe	Prix de vente
Ideal 4305	430 mm	40 mm	
Stand voor/pour Ideal 4305			

Papierverwerking - **Snijscharen**  
 Façonnage du papier - **Cisailles**

**IDEAL**



**Ideal 4705**

Handbediende snijmachine voor formaten tot A3+  
 Snijbreedte van 475mm (tot A3+-formaat) en restsneede 30mm  
 Snijcapaciteit tot 70mm en diepte van de tafel: 455mm  
 Bediening van de persbalk via draaihendel  
 Achteraanleg middels draaihendel in te stellen aan de hand van de schaalverdeling aan de zijkant  
 Tafelmodel, maar er is een onderstel optioneel verkrijgbaar  
 Het SCS, Safety Cutting System (zie model 4305)  
 Afmetingen HxBxD 400/1090 (met onderstel) x 880 x 880 mm  
 Gewicht 85 KG/ met onderstel 93 KG

*Massicot de bureau manuel avec une longueur de coupe de 475mm  
 Capacité de coupe : 70mm, Profondeur de table : 455mm, Coupe minimale : 30mm  
 Dispositifs de sécurité «S.C.S.» (voir modèle 4305)  
 Dispositif de pression actionné par volant  
 Butée arrière déplacée par vis sans fin et actionnée par manivelle  
 Vernier millimétré pour réglage au 1/2 mm de la position de la butée arrière  
 Ruban gradué de position de butée, lisible à l'avant  
 Stand métallique en option*

**Afmetingen / Dimensions : 590 x 1000 x 890 mm**

Artikel	Snijbreedte	Snijcapaciteit	Verkoopprijs
Article	Longueur de coupe	Capacité de coupe	Prix de vente
Ideal 4705	475 mm	70 mm	
Stand voor/pour Ideal 4705			



**Ideal 4315**

**IDEAL**

Elektrische snijmachine voor formaten tot A3  
 Snijbreedte van 430mm (tot A3-formaat) en restsneede van 35mm  
 Snijcapaciteit tot 40mm en diepte van de tafel: 435mm  
 Blad is gefabriceerd uit hoogwaardig Duits staal  
 Snijlijnverlichting middels heldere en duurzame LEDs  
 Elektronische aandrijving van het mes door middel van het Easy-Cut snijsysteem  
 Handmatige bediening van de persbalk via hendel  
 Achteraanleg middels draaihendel in te stellen aan de hand van de schaalverdeling aan de zijkant  
 Wordt op stand geleverd maar er is ook een meubel voor beschikbaar  
 Het SCS, Safety Cutting System (zie 4305)  
 Gewicht 81 KG/ met onderstel 91 KG

*Massicot de bureau électrique avec une longueur de coupe de 430mm  
 Capacité de coupe : 40mm, Profondeur de table : 435mm, Coupe minimale : 35mm  
 Dispositifs de sécurité «S.C.S.» (voir modèle 4305)  
 commande bi-manuelle temporisée anti-répétitive  
 retour automatique de la lame et de la presse de n'importe quelle position  
 frein à disque pour arrêt instantané de la lame  
 Dispositif breveté de pression rapide par levier  
 Commande bi-manuelle temporisée anti-répétitive Easy-Cut  
 Affichage digital des dimensions, en mm ou en pouces  
 Butée arrière déplacée par vis sans fin et actionnée par manivelle  
 Butée latérale précise  
 Stand métallique ou meuble, en option*

**Afmetingen / Dimensions : 1055 x 640 x 695 mm**

Artikel	Snijbreedte	Snijcapaciteit	Verkoopprijs
Article	Longueur de coupe	Capacité de coupe	Prix de vente
Ideal 4315-95 (incl. stand)	430 mm	40 mm	
Meubel voor/ Meuble pour Ideal 4315-95			





**Ideal 4350**

Elektrische snijmachine voor formaten tot A3  
 Snijbreedte van 430mm (tot A3-formaat) en restsneede van 35mm  
 Snijcapaciteit tot 40mm en diepte van de tafel: 435mm  
 Blad is gefabriceerd uit hoogwaardig Duits staal  
 Snijlijnverlichting middels heldere en duurzame LEDs  
 Elektronische aandrijving van het mes door middel van het Easy-Cut snijsysteem  
 Automatische persbalk  
 Achteraanleg middels draaihendel in te stellen aan de hand van de schaalverdeling aan de zijkant  
 Eenvoudige vervanging van het mes en de snijlatten  
 Wordt op stand geleverd maar er is ook een meubel voor beschikbaar  
 Het SCS, Safety Cutting System (zie 4305)  
 Gewicht 86 KG/ met onderstel 118 KG

*Massicot de bureau manuel avec une longueur de coupe de 475mm  
 Capacité de coupe : 70mm  
 Profondeur de table : 455mm  
 Coupe minimale : 30mm  
 Dispositifs de sécurité "S.C.S." (voir modèle 4305 + 4315)  
 Dispositif de pression automatique  
 Butée arrière déplacée par vis sans fin et actionnée par manivelle  
 Commande bi-manuelle temporisée anti-répétitive Easy-Cut  
 Vernier millimétré pour réglage au 1/2 mm de la position de la butée arrière*

Artikel	Snijbreedte	Snijcapaciteit	Verkoopprijs
Article	Longueur de coupe	Capacité de coupe	Prix de vente
Ideal 4350 (incl. stand)	430 mm	40 mm	
Meubel voor/ Meuble pour Ideal 4350			

*Ruban gradué de position de butée, lisible à l'avant  
 Porte-lame tout en acier avec glissières réglables  
 Construction stable entièrement métallique  
 Stand métallique en option*



**Ideal 4815**

Elektrische snijmachine voor formaten tot A3  
 Snijbreedte van 475mm (tot A3-formaat) en restsneede van 30mm  
 Snijcapaciteit tot 80mm en diepte van de tafel: 458mm  
 Blad is gefabriceerd uit hoogwaardig Duits staal  
 Snijlijnverlichting middels heldere en duurzame LEDs  
 Elektronische aandrijving van het mes door middel van het Easy-Cut snijsysteem  
 Handmatige bediening van de persbalk via draaiwiel  
 Achteraanleg middels draaihendel in te stellen aan de hand van de schaalverdeling aan de zijkant  
 Eenvoudige vervanging van het mes en de snijlatten  
 Uitgerust met het SCS, Safety Cutting System (zie 4305)  
 Geleverd met stand en legplank om papier op te plaatsen. Gewicht: 94kg

*Massicot de bureau électrique avec une longueur de coupe de 475mm  
 Capacité de coupe : 80mm  
 Profondeur de table : 455mm  
 Coupe minimale : 30mm  
 Entraînement électromécanique de la lame  
 Dispositifs de sécurité «S.C.S.» (voir modèle 4305 + 4350)  
 Dispositif de pression rapide à double guidage par volant  
 Commande bi-manuelle temporisée anti-répétitive Easy-Cut  
 Matérialisation optique de la ligne de coupe par diodes pour un éclairage puissant (LED)  
 Affichage digital des dimensions, en mm ou en pouces  
 Butée arrière déplacée par vis sans fin et actionnée par manivelle*

**Afmetingen / Dimensions : 1410 x 762 x 1053 mm**

Artikel	Snijbreedte	Snijcapaciteit	Verkoopprijs
Article	Longueur de coupe	Capacité de coupe	Prix de vente
Ideal 4815	475 mm	80 mm	
Zijtafels (per 2) / Tables latérales (par 2)			

*Deux butées latérales sur tables avant et arrière  
 Construction stable entièrement métallique  
 En série sur stand métallique avec tablette de dépose*

Alle vermelde prijzen zijn excl. BTW – Tous les prix mentionnés sont hors TVA  
 Best-Matic behoudt zich het recht voor om, zonder voorafgaand bericht, veranderingen en correcties aan te brengen in o.a. prijs en productbeschrijving.  
 Best-Matic se réserve le droit de modifier les spécifications des produits et ses prix, sans notification écrite préalable.



### Ideal 4850

**IDEAL**

Metalen compacte stapelsnijder voor het nauwkeurig snijden van al uw drukwerk, met hoogwaardig naslijpbare Solingen messen, elektromechanische aandrijving van het mes en de persbalk. De bediening gebeurt via een slinger. Digitale maataanduiding (in mm of inches). Uitgerust met Easy-Cut tweehandsbediening voor het activeren van het mes, een gereedschapshouder en optische LED-snijlijn voor het precies snijden. Zijtafels optioneel verkrijgbaar. Uitgerust met veiligheidspakket SCS – Safety Cutting System

*Massicot métallique compacte, pour un façonnage précis de tous vos imprimés. Lames en acier de qualité supérieure. Entraînement électromécanique de la lame et de la presse. Réglage manuel de la butée arrière par manivelle. Affichage digital des mesures (en mm ou pouces). Commande bi-manuelle avec le système de coupe Easy-Cut. Matérialisation optique de la ligne de coupe par diodes pour un éclairage puissant (LED). Tables latérales en option. Dispositifs de sécurité "S.C.S."*

**Afmetingen / Dimensions : 1296 x 762 x 1053 mm**

Artikel	Snijbreedte	Snijcapaciteit	Verkoopprijs
Article	Longueur de coupe	Capacité de coupe	Prix de vente
Ideal 4850	475 mm	80 mm	
Zijtafels (per 2) / Tables latérales (par 2)			



### Ideal 4855

**IDEAL**

Metalen compacte stapelsnijder voor het nauwkeurig snijden van al uw drukwerk, met hoogwaardig naslijpbare Solingen messen, elektromechanische aandrijving van het mes en de persbalk. De bediening gebeurt via het zeer gebruiksvriendelijke Touch Pad en heeft een geheugen voor 99 unieke jobs. Digitale maataanduiding (in mm of inches) via het Touch Pad. Programmeerbare 'EJECT' functie om het papier naar voor te duwen. Elektronisch duimwiel voor fijninstelling van de achteraanleg met aanpasbare snelheid. Uitgerust met Easy-Cut tweehandsbediening voor het activeren van het mes, een gereedschapshouder en optische LED-snijlijn voor het precies snijden. Zijtafels optioneel verkrijgbaar.

*Massicot métallique compacte, pour un façonnage précis de tous vos imprimés. Lames en acier de qualité supérieure. Entraînement électromécanique de la lame et de la presse. Equipé d'un écran tactile (Touch Pad) convivial avec une mémoire pour 99 programmes. Affichage digital des mesures (en mm ou pouces). La fonction d'éjection du papier « EJECT » peut être intégrée au programme de coupe. En plus, un bouton moleté électronique, à l'avant de massicot, permet aussi de déplacer progressivement la butée arrière. Commande bi-manuelle avec le système de coupe Easy-Cut. Matérialisation optique de la ligne de coupe par diodes pour un éclairage puissant (LED). Tables latérales en option.*

**Afmetingen / Dimensions : 1296 x 762 x 1053 mm**

Artikel	Snijbreedte	Snijcapaciteit	Verkoopprijs
Article	Longueur de coupe	Capacité de coupe	Prix de vente
Ideal 4855	475 mm	80 mm	
Zijtafels (per 2) / Tables latérales (par 2)			

## Papierverwerking - Stapelsnijders Façonnage du papier - Massicots



### Ideal 4860

**IDEAL**

Metalen compacte stapelsnijder voor het nauwkeurig snijden van al uw drukwerk, met hoogwaardig naslijpbare Solingen messen, elektromechanische aandrijving van het mes en de persbalk. De bediening gebeurt via het zeer gebruiksvriendelijke Touch Pad en heeft een geheugen voor 99 unieke jobs. Digitale maataanduiding (in mm of inches) via het Touch Pad. Programmeerbare 'EJECT' functie om het papier naar voor te duwen. Elektronisch duimwiel voor fijninstelling van de achteraanleg met aanpasbare snelheid. Uitgerust met Easy-Cut tweehandsbediening voor het activeren van het mes, een gereedschapshouder en optische LED-snijlijn voor het precies snijden. Zijtafels optioneel verkrijgbaar. De 4860 is uitgerust met een (infrarood) IR-snijbeveiliging

*Massicot métallique compacte, pour un façonnage précis de tous vos imprimés. Lames en acier de qualité supérieure. Entraînement électromécanique de la lame et de la presse. Equipé d'un barrage immatériel par cellules photo-électriques. Equipé d'un écran tactile (Touch Pad) convivial avec une mémoire pour 99 programmes. Affichage digital des mesures (en mm ou pouces). La fonction d'éjection du papier « EJECT » peut être intégrée au programme de coupe. En plus, un bouton moleté électronique, à l'avant de massicot, permet aussi de déplacer progressivement la butée arrière. Commande bi-manuelle avec le système de coupe Easy-Cut. Matérialisation optique de la ligne de coupe par diodes pour un éclairage puissant (LED). Tables latérales en option.*

**Afmetingen / Dimensions : 1296 x 762 x 988 mm**

Artikel	Snijbreedte	Snijcapaciteit	Verkoopprijs
Article	Longueur de coupe	Capacité de coupe	Prix de vente
Ideal 4860	475 mm	80 mm	
Zijtafels (per 2) / Tables latérales (par 2)			



### Ideal 5255

**IDEAL**

Metalen compacte stapelsnijder voor het nauwkeurig snijden van al uw drukwerk, met hoogwaardig naslijpbare Solingen messen, elektromechanische aandrijving van het mes en de persbalk. De bediening gebeurt via het zeer gebruiksvriendelijke Touch Pad en heeft een geheugen voor 99 unieke jobs. Digitale maataanduiding (in mm of inches) via het Touch Pad. Programmeerbare 'EJECT' functie om het papier naar voor te duwen. Elektronisch duimwiel voor fijninstelling van de achteraanleg met aanpasbare snelheid. Uitgerust met Easy-Cut tweehandsbediening voor het activeren van het mes, een gereedschapshouder en optische LED-snijlijn voor het precies snijden. Zijtafels optioneel verkrijgbaar.

*Massicot métallique compacte, pour un façonnage précis de tous vos imprimés. Lames en acier de qualité supérieure. Entraînement électromécanique de la lame et de la presse. Equipé d'un écran tactile (Touch Pad) convivial avec une mémoire pour 99 programmes. Affichage digital des mesures (en mm ou pouces). La fonction d'éjection du papier « EJECT » peut être intégrée au programme de coupe. En plus, un bouton moleté électronique, à l'avant de massicot, permet aussi de déplacer progressivement la butée arrière. Commande bi-manuelle avec le système de coupe Easy-Cut. Matérialisation optique de la ligne de coupe par diodes pour un éclairage puissant (LED). Tables latérales en option.*

**Afmetingen / Dimensions : 1293 x 860 x 1120 mm**

Artikel	Snijbreedte	Snijcapaciteit	Verkoopprijs
Article	Longueur de coupe	Capacité de coupe	Prix de vente
Ideal 5255	520 mm	80 mm	
Zijtafels (per 2) / Tables latérales (par 2)			





### Ideal 5260

**IDEAL**

Metalen compacte stapelsnijder voor het nauwkeurig snijden van al uw drukwerk, met hoogwaardig naslijpbare Solingen messen, elektromechanische aandrijving van het mes en de persbalk. De bediening gebeurt via het zeer gebruiksvriendelijke Touch Pad en heeft een geheugen voor 99 unieke jobs. De 5260 is uitgerust met een (infrarood) IR-snijbeveiliging. Digitale maataanduiding (in mm of inches) via het Touch Pad. Programmeerbare 'EJECT' functie om het papier naar voor te duwen. Elektronisch duimwiel voor fijninstelling van de achteraanleg met aanpasbare snelheid. Uitgerust met Easy-Cut tweehandsbediening voor het activeren van het mes, een gereedschapshouder en optische LED-snijlijn voor het precies snijden. Zijtafels optioneel verkrijgbaar.

*Massicot métallique compacte, pour un façonnage précis de tous vos imprimés. Lames en acier de qualité supérieure. Entraînement électromécanique de la lame et de la presse. Equipé d'un barrage immatériel par cellules photo-électriques (infrarouge). Equipé d'un écran tactile (Touch Pad) convivial avec une mémoire pour 99 programmes. Affichage digital des mesures (en mm ou pouces). La fonction d'éjection du papier « EJECT » peut être intégrée au programme de coupe. En plus, un bouton moleté électronique, à l'avant de massicot, permet aussi de déplacer progressivement la butée arrière. Commande bi-manuelle avec le système de coupe Easy-Cut. Matérialisation optique de la ligne de coupe par diodes pour un éclairage puissant (LED). Tables latérales en option.*

**Afmetingen / Dimensions : 1293 x 860 x 1126 mm**

Artikel	Snijbreedte	Snijcapaciteit	Verkoopprijs
Article	Longueur de coupe	Capacité de coupe	Prix de vente
Ideal 5260	520 mm	80 mm	
Zijtafels (per 2) / Tables latérales (par 2)			



### Ideal 5560 – 5560 LT

**IDEAL**

Metalen professionele hydraulische stapelsnijder voor het nauwkeurig snijden van al uw drukwerk, met hoogwaardig naslijpbare Solingen messen, hydraulische aandrijving van het mes en de persbalk. De Ideal 5560 is uitgerust met een IR (infrarood) snijbeveiliging. De bediening gebeurt via het zeer gebruiksvriendelijke Touch Pad en heeft een geheugen voor 99 unieke jobs. Digitale maataanduiding (in mm of inches) via het Touch Pad. Programmeerbare 'EJECT' functie om het papier naar voor te duwen. Elektronisch duimwiel voor fijninstelling van de achteraanleg met aanpasbare snelheid. Uitgerust met Easy-Cut tweehandsbediening voor het activeren van het mes, een gereedschapshouder en optische LED-snijlijn voor het precies snijden. Zijtafels optioneel verkrijgbaar. **Het model 5560 LT is standaard uitgerust met een luchttafel.**

*Massicot professionnelle hydraulique, pour un façonnage précis de tous vos imprimés. Lames en acier de qualité supérieure. Entraînement hydraulique de la lame et de la presse. L'ideal 5560 est équipé d'un barrage immatériel par cellules photo-électriques. Equipé d'un écran tactile (Touch Pad) convivial avec une mémoire pour 99 programmes. Affichage digital des mesures (en mm ou pouces). La fonction d'éjection du papier « EJECT » peut être intégrée au programme de coupe. En plus, un bouton moleté électronique, à l'avant de massicot, permet aussi de déplacer progressivement la butée arrière. Commande bi-manuelle avec le système de coupe Easy-Cut. Matérialisation optique de la ligne de coupe par diodes pour un éclairage puissant (LED). Tables latérales en option. **Le modèle 5560 LT est équipé de série avec tables soufflantes.***

**Afmetingen / Dimensions: 1293 x 860 x 1120 mm**

Artikel	Snijbreedte	Snijcapaciteit	Verkoopprijs
Article	Longueur de coupe	Capacité de coupe	Prix de vente
Ideal 5560	550 mm	95 mm	
Ideal 5560LT	550 mm	95 mm	
Zijtafels (per 2) / Tables latérales (par 2)			



## Papierverwerking - Stapelsnijders Façonnage du papier - Massicots

**IDEAL**

### Ideal 6655



Metalen compacte stapelsnijder voor het nauwkeurig snijden van al uw drukwerk, met hoogwaardig naslijpbare Solingen messen, elektromechanische aandrijving van het mes en de persbalk. De bediening gebeurt via het zeer gebruiksvriendelijke Touch Pad en heeft een geheugen voor 99 unieke jobs. Digitale maataanduiding (in mm of inches) via het Touch Pad. Programmeerbare 'EJECT' functie om het papier naar voor te duwen. Elektronisch duimwiel voor fijninstelling van de achteraanleg met aanpasbare snelheid. Uitgerust met Easy-Cut tweehandsbediening voor het activeren van het mes, een gereedschaps-houder en optische LED-snijlijn voor het precies snijden. Zijtafels optioneel verkrijgbaar.

*Massicot métallique compacte, pour un façonnage précis de tous vos imprimés. Lames en acier de qualité supérieure. Entraînement électromécanique de la lame et de la presse. Equipé d'un écran tactile (Touch Pad) convivial avec une mémoire pour 99 programmes. Affichage digital des mesures (en mm ou pouces). La fonction d'éjection du papier « EJECT » peut être intégrée au programme de coupe. En plus, un bouton moleté électronique, à l'avant de massicot, permet aussi de déplacer progressivement la butée arrière. Commande bi-manuelle avec le système de coupe Easy-Cut. Matérialisation optique de la ligne de coupe par diodes pour un éclairage puissant (LED). Tables latérales en option.*

**Afmetingen / Dimensions : 1293 x 992 x 1220 mm**

Artikel	Snijbreedte	Snijcapaciteit	Verkoopprijs
Article	Longueur de coupe	Capacité de coupe	Prix de vente
Ideal 6655	650 mm	80 mm	
Zijtafels (per 2) / Tables latérales (par 2)			

### Ideal 6660

**IDEAL**



Metalen compacte stapelsnijder voor het nauwkeurig snijden van al uw drukwerk, met hoogwaardig naslijpbare Solingen messen, elektromechanische aandrijving van het mes en de persbalk. De bediening gebeurt via het zeer gebruiksvriendelijke Touch Pad en heeft een geheugen voor 99 unieke jobs. Digitale maataanduiding (in mm of inches) via het Touch Pad. Programmeerbare 'EJECT' functie om het papier naar voor te duwen. Elektronisch duimwiel voor fijninstelling van de achteraanleg met aanpasbare snelheid. Uitgerust met Easy-Cut tweehandsbediening voor het activeren van het mes, een gereedschaps-houder en optische LED-snijlijn voor het precies snijden. Zijtafels optioneel verkrijgbaar. De 6660 is uitgerust met een (infrarood) IR-snijbeveiliging

*Massicot métallique compacte, pour un façonnage précis de tous vos imprimés. Lames en acier de qualité supérieure. Entraînement électromécanique de la lame et de la presse. Equipé d'un barrage immatériel par cellules photo-électriques. Equipé d'un écran tactile (Touch Pad) convivial avec une mémoire pour 99 programmes. Affichage digital des mesures (en mm ou pouces). La fonction d'éjection du papier « EJECT » peut être intégrée au programme de coupe. En plus, un bouton moleté électronique, à l'avant de massicot, permet aussi de déplacer progressivement la butée arrière. Commande bi-manuelle avec le système de coupe Easy-Cut. Matérialisation optique de la ligne de coupe par diodes pour un éclairage puissant (LED). Tables latérales en option. Equipé d'un barrage immatériel par cellules photo-électriques (infrarouge)*

**Afmetingen / Dimensions : 1293 x 992 x 1220 mm**

Artikel	Snijbreedte	Snijcapaciteit	Verkoopprijs
Article	Longueur de coupe	Capacité de coupe	Prix de vente
Ideal 6660	650 mm	80 mm	
Zijtafels (per 2) / Tables latérales (par 2)			

Alle vermelde prijzen zijn excl. BTW – Tous les prix mentionnés sont hors TVA

Best-Matic behoudt zich het recht voor om, zonder voorafgaand bericht, veranderingen en correcties aan te brengen in o.a. prijs en productbeschrijving.

Best-Matic se réserve le droit de modifier les spécifications des produits et ses prix, sans notification écrite préalable.

## Papierverwerking - Papierboormachines Façonnage du papier - Foreuses de papier



### Ideal 8570

Manuele perforator met geïntegreerde zijsteun  
Gebruikt boren met een diameter van 6 mm

*Perforateur manuel avec butée latérale intégrée.  
Utilise des mèches avec un diamètre de 6 mm.*

**IDEAL**

Artikel	Perforatiecapaciteit	Tussenafstand	Verkoopprijs
Article	Capacité de perforation	Encartement	Prix de vente
Ideal 8570	33 mm	80 mm	
2 boren / 2 Mèches			
Set boorplaatjes (10 st.) / Base de coupe (10 pcs.)			

**Afmetingen / Dimensions:**  
540 x 260 x 420 mm



### Citoborma 111

Elektrische 1-kops papierboormachine met 4  
voorgeprogrammeerde perforaties  
Gepersonaliseerde perforaties mogelijk  
Automatisch centreren van papier  
Zij- en achtersteun  
Diameter boren: 2-9 mm  
Manuele bediening  
Motor: 230/1  
Met mobiele tafel van 450 x 220 mm

*Foreuse électrique à 1 tête avec 4 perforations pré réglées  
Possible d'avoir des perforations personnalisées  
Centrage automatique du papier  
Butées latérale et arrière  
Diamètre des mèches : 2-9 mm  
Commande manuelle  
Moteur : 230/1  
Avec table mobile de 450 x 220 mm*

**NAGEL**

**Afmetingen / Dimensions:**  
480 x 470 x 470 mm

Artikel	Perforatiecapaciteit	Tussenafstand	Verkoopprijs
Article	Capacité de perforation	Encartement	Prix de vente
Citoborma 111	50 mm	/	

### Citoborma 190



Elektrische 1-kops papierboormachine met 6  
voorgeprogrammeerde perforaties  
Gebruik de extra tab voor gepersonaliseerde  
perforaties  
Gebruiksklaar binnen enkele seconden  
Automatisch centreren van papier  
Zij- en achtersteun  
Diameter boren: 2-20 mm  
Manuele bediening  
Motor: 230/1  
Met mobiele tafel van 580 x 425 mm  
Stand met voetbediening (mechanisch) en  
luchtkoeling van de boren als optie verkrijgbaar

*Foreuse électrique à 1 tête avec 6 perforations pré réglées  
Utilisez le taquet supplémentaire pour vos perforations personnalisées  
Opérationnelle en quelques secondes  
Centrage automatique du papier  
Butées latérale et arrière  
Diamètre des mèches : 2-20 mm  
Commande manuelle  
Moteur : 230/1  
Avec table mobile de 580 x 425 mm  
Stand avec commande au pied (mécanique) et refroidissement des mèches en option*

**NAGEL**

**Afmetingen / Dimensions: 700 x 640 x 600 mm**

Artikel	Perforatiecapaciteit	Tussenafstand	Verkoopprijs
Article	Capacité de perforation	Encartement	Prix de vente
Citoborma 190	60 mm	/	
Stand met voetbediening (mechanisch)			
Stand avec commande au pied (mécanique)			
Luchtkoeling boren / Refroidissement mèches			

# Papierverwerking - Papierboormachines Façonnage du papier - Foreuses de papier



## Citoborma 290

**NAGEL**

Elektrische papierboormachine met 2 vaste koppen en 6 voorgeprogrammeerde perforaties  
Gebruik de extra tab voor gepersonaliseerde perforaties  
Gebruiksklaar binnen enkele seconden  
Automatisch centreren van papier  
Zij- en achtersteun  
Diameter boren: 2-20 mm  
Manuele bediening  
Motor: 230/1 of 400/3  
Met mobiele tafel van 580 x 425 mm  
Stand met voetbediening (mechanisch) en luchtkoeling van de boren als optie verkrijgbaar

*Foreuse électrique à 2 têtes fixes avec 6 perforations pré réglées  
Utilisez le taquet supplémentaire pour vos perforations personnalisées  
Opérationnelle en quelques secondes  
Centrage automatique du papier  
Butées latérale et arrière  
Diamètre des mèches : 2-20 mm  
Commande manuelle  
Moteur : 230/1 ou 400/3  
Avec table mobile de 580 x 425 mm  
Stand avec commande au pied (mécanique) et refroidissement des mèches en option*

**Afmetingen / Dimensions:**  
700 x 640 x 600 mm

Artikel	Perforatiecapaciteit	Tussenafstand	Verkoopprijs
Article	Capacité de perforation	Encartement	Prix de vente
Citoborma 290	60 mm	80 mm	
Stand met voetbediening (mechanisch)			
Stand avec commande au pied (mécanique)			
Luchtkoeling boren / Refroidissement mèches			



## Citoborma 290B

**NAGEL**

Karakteristieken idem als Citoborma 290 maar met 2 regelbare boorkoppen

*Caractéristiques identiques au Citoborma 290, mais avec 2 têtes de forage réglable*

**Afmetingen / Dimensions:**  
730 x 640 x 600 mm

Artikel	Perforatiecapaciteit	Tussenafstand	Verkoopprijs
Article	Capacité de perforation	Encartement	Prix de vente
Citoborma 290B	60 mm	45-160 mm	
Stand met voetbediening (mechanisch)			
Stand avec commande au pied (mécanique)			
Luchtkoeling boren / Refroidissement mèches			



## Citoborma 290AB

**NAGEL**

Karakteristieken idem als Citoborma 290 maar met regelbare boorkoppen en geleverd op stand met elektrische voetbediening

*Caractéristiques identiques au Citoborma 290, mais avec des têtes de forage réglable et livré sur stand avec commande électrique au pied*

**Afmetingen / Dimensions:**  
1580 x 640 x 600 mm

Artikel	Perforatiecapaciteit	Tussenafstand	Verkoopprijs
Article	Capacité de perforation	Encartement	Prix de vente
Citoborma 290AB	60 mm	45-160 mm	
Luchtkoeling boren / Refroidissement mèches			

Papierverwerking - **Elektrische nietmachines**  
*Façonnage du papier - Agrafeuses électriques*



**MAX EH-20F**

Elektronische nietmachine uitgerust met de Max nietcassette (2000 nietjes) technologie.  
 Met automatische start en regelbare dieptesteun  
 Voorzien van een veiligheidskap  
 Automatische regeling van de nietdiepte

**MAX**  
*Agrafeuse électronique équipée d'une cassette (2000 agrafes) technologie Max Avec déclenchement automatique et butée de profondeur variable. Avec un capot de sécurité Réglage automatique de la profondeur d'agrafage*

**Afmetingen / Dimensions:**  
**100 x 90 x 166 mm**

Artikel	Nietcapaciteit (80gr/m <sup>2</sup> )	Dieptesteun	Verkoopprijs
Article	Capacité d'agrafage	Butée de profondeur	Prix de vente
MAX EH-20F	2 - 20 vel/feuilles	3 – 15 mm	
1x2000 nietjes/agrafs			



**MAX EH-70F**

Elektronische nietmachine uitgerust met de Max nietcassette (5000 nietjes).  
 Regelbare dieptesteun  
 Voorzien van een veiligheidskap  
 Automatische regeling van de nietdiepte

**MAX**  
*Agrafeuse électronique équipée d'une cassette (5000 agrafes) technologie Max Butée de profondeur variable. Avec un capot de sécurité Réglage automatique de la profondeur d'agrafage*

**Afmetingen / Dimensions:**  
**112 x 100 x 215 mm**

Artikel	Nietcapaciteit (80gr/m <sup>2</sup> )	Dieptesteun	Verkoopprijs
Article	Capacité d'agrafage	Butée de profondeur	Prix de vente
MAX EH-70F	2 - 50 vel/feuilles	6 – 18 mm	
1x5000 nietjes/agrafs			



**MAX EH-110F**

Elektronische nietmachine.  
 Nietjes op rol (5000 nietjes).  
 Regelbare dieptesteun  
 Voorzien van een veiligheidskap  
 Automatische regeling van de nietdiepte

**MAX**  
*Agrafeuse électronique équipée d'un rouleau avec 5000 agrafes technologie Max Butée de profondeur variable. Avec un capot de sécurité Réglage automatique de la profondeur d'agrafage*

**Afmetingen / Dimensions:**  
**242 x 393 x 210**

Artikel	Nietcapaciteit (80gr/m <sup>2</sup> )	Dieptesteun	Verkoopprijs
Article	Capacité d'agrafage	Butée de profondeur	Prix de vente
MAX EH-110F	2 - 100 vel/feuilles	3 – 23 mm	
2x5000 nietjes/agrafs			



## Papierverwerking - Elektrische nietmachines Façonnage du papier - Agrafeuses électriques

### Rinak

**NAGEL**



Geluidsarme nietmachine voor intensief gebruik  
Zadelnieten tot max. 30 vel (80 gr/m<sup>2</sup>)  
Start via voetschakelaar  
Met vaste dieptesteun  
Nietkop voor platte en omega nieten  
Voorzien van een veiligheidskap  
In de hoogte verstelbare stand verkrijgbaar (optie)  
Breedte tafel: 270 mm  
Gebruik volgende nietjes: 26/6, 26/8s, Ri 26/6  
*Agrafeuse silencieuse pour une utilisation intensive*  
*Agrafeur à cheval jusqu'à 30 feuilles (80 gr/m<sup>2</sup>)*  
*Déclenchement par pédale*  
*Butée de profondeur fixe*  
*Tête d'agrafage pour agrafes plates et oméga*  
*Avec un capot de sécurité*  
*Stand réglable en hauteur en option*  
*Largeur de la table : 270 mm*  
*Utilisez les agrafes suivantes : 26/6, 26/8s, Ri 26/6*

**Afmetingen / Dimensions: 360 x 270 x 370 mm**

Artikel	Nietcapaciteit (80gr/m <sup>2</sup> )	Dieptesteun	Verkoopprijs
Article	Capacité d'agrafage	Butée de profondeur	Prix de vente
Rinak	40 vel / feuilles	30 mm	
Stand			



### Rinak Duo

**NAGEL**

Karakteristieken idem als Nagel Rinak maar met 2 nietkoppen  
Min./max. afstand tussen 2 nietkoppen:  
80-370 mm  
Breedte tafel: 540 mm  
Gebruik volgende nietjes: 26/6, 26/8s, Ri 26/6  
*Caractéristiques identiques au Nagel Rinak, mais avec 2*  
*têtes d'agrafages*  
*Distance min./max. entre 2 têtes d'agrafage : 80-370 mm*  
*Largeur de la table : 540 mm*  
*Utilisez les agrafes suivantes : 26/6, 26/8s, Ri 26/6*

**Afmetingen / Dimensions: 360 x 540 x 370 mm**

Artikel	Nietcapaciteit (80gr/m <sup>2</sup> )	Dieptesteun	Verkoopprijs
Article	Capacité d'agrafage	Butée de profondeur	Prix de vente
Rinak Duo	40 vel / feuilles	30 mm	

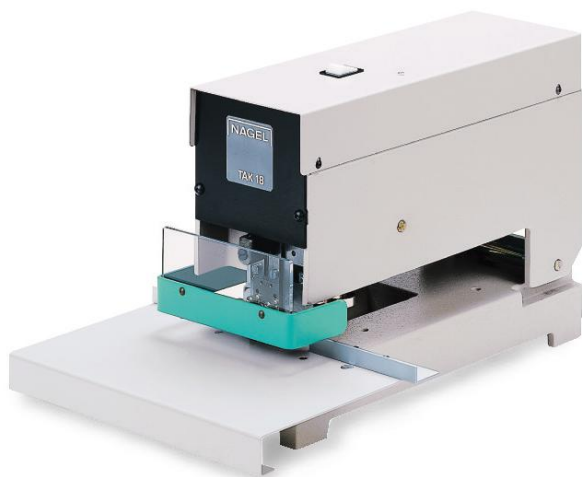

### Tak 18

**NAGEL**

Geluidsarme nietmachine voor intensief gebruik  
Start via voetschakelaar  
Met vaste dieptesteun  
Voorzien van een veiligheidskap  
Breedte tafel: 340 mm  
Gebruik volgende nietjes: 50/6, 50/18S  
*Agrafeuse silencieuse pour une utilisation intensive*  
*Déclenchement par pédale*  
*Butée de profondeur fixe*  
*Avec un capot de sécurité*  
*Largeur de la table : 340 mm*  
*Utilisez les agrafes suivantes : 50/6, 50/18S*

**Afmetingen / Dimensions:  
320 x 340 x 530 mm**

Artikel	Nietcapaciteit (80gr/m <sup>2</sup> )	Dieptesteun	Verkoopprijs
Article	Capacité d'agrafage	Butée de profondeur	Prix de vente
Tak 18	140 vel / feuilles	30 mm	

Papierverwerking - **Elektrische vouw-nietmachines**  
 Façonnage du papier - **Agrafeuses-plieses électriques**



**Ideal 8590**



Vouw-nietmachine voor brochures en blocs.  
 2 nietkoppen met regelbare tussenafstand (3 posities).  
 LED scherm voor automatische aanpassing van nieten en vouwpositie  
 Verwerkt grammages van 64 tot 300g/m<sup>2</sup> afhankelijk van de kwaliteit  
 Papierformaat : van 110x210mm tot 330x468mm (A3 Plus)  
 Teller / afteller. Start via drukknop  
*Agrafeuse-pliese pour brochures et blocs*  
*Deux têtes d'agrafage à entraxe réglable (3 positions)*  
*Ecran LED pour réglages automatiques des positions d'agrafage et pliage*  
*Accepte papiers de 64 à 300 g selon qualité. Compteur / décompteur*  
*Format papier : 110x210mm à 330x468mm (A3 Plus)*  
*Déclenchement de l'agrafage/pliage en pressant un bouton*

**Afmetingen / Dimensions:**

**242 x 393 x 210 mm**

Artikel	Nietcapaciteit (80gr/m <sup>2</sup> )	Snelheid (sets/uur)	Verkoopprijs
Article	Capacité d'agrafage	Vitesse (sets/heure)	Prix de vente
Ideal 8590	16 vel/feuilles	800	
5x5000 nietjes/agrafs			



**Foldnak M2**



Vouw- en nietmachine voor professioneel gebruik  
 Formaat van het papier: van min. A5 tot max A3+  
 Mogelijk om te bloknieten (max. 20 vel 80 gr/m<sup>2</sup>)  
 Nietkop: max. 210 nietjes  
 Standaard geleverd met 2 nietkoppen, uitbreidbaar tot 4 koppen  
 Manuele start  
 Gebruik standaard nietjes en oognietjes zonder van nietkop te veranderen.  
 Optie: stand op zwenkwielen  
 Gebruik volgende nietjes: 26/6, Ri 26/6

**Afmetingen / Dimensions :**  
**290 x 490 x 510 mm**

*Pliuse-agrafeuse pour un usage professionnel*  
*Format de feuilles de min. A5 jusqu'à A3+*  
*Possible d'agrafer des blocs jusqu'à 20 feuilles 80 gr/m<sup>2</sup>*  
*Tête d'agrafage : max. 210 agrafes*  
*De série livré avec 2 têtes d'agrafage, extensible avec 2 têtes*  
*Déclenchement manuel*

Artikel	Nietcapaciteit 80gr/m <sup>2</sup>	Snelheid (sets/uur)	Verkoopprijs
Article	Capacité d'agrafage 80gr/m <sup>2</sup>	Vitesse (sets/heure)	Prix de vente
Foldnak M2	20 vel / feuilles	500	
Stand op zwenkwielen / Stand sur roulettes			

*Utilisez des agrafes standard et à œillets sans changer la tête d'agrafage.*  
*Option : stand sur roulettes*  
*Utilisez les agrafes suivantes : 26/6, Ri 26/6*

Papierverwerking - **Manuele nietmachines**  
 Façonnage du papier - **Agrafeuses manuelles**



**Enak 50-200**



Manuele nietmachine met hendel en tafel van 310 x 190 mm  
 Gebruik volgende nietjes: 50/6, 50/20

*Agrafeuse manuelle avec levier et table de 310 x 190 mm*  
*Utilisez les agrafes suivantes: 50/6, 50/20*

**Afmetingen / Dimensions:**

**380 x 310 x 400 mm**

Artikel	Nietcapaciteit (80gr/m <sup>2</sup> )	Dieptesteun	Verkoopprijs
Article	Capacité d'agrafage	Butée de profondeur	Prix de vente
Enak 50-20	170 vel / feuilles	130 mm	

## Papierverwerking - Vouwmachines Façonnage du papier - Plieuses



### Ideal 8306

Handige kantoorvouwmachine voor A4 documenten met 4 verschillende vouwsoorten.

Papiergewicht: van 60 tot 120gr/m<sup>2</sup>

Uitvoertafel uitgerust met uitvoerrollen.

Maximum capaciteit: 3000 stuks per maand

Geschikt voor het vouwen van vel per vel (geen geniete sets)

*Plieuse de bureau pour documents A4 avec 4 différents types de plis.*

*Grammages : de 60 jusqu'à 120gr/m<sup>2</sup>*

*Équipée de rouleaux de sortie*

*Capacité maximum : 3000 pages par mois*

*Adapté pour le pliage feuille par feuille (pas pour des feuilles agrafées)*

#### Afmetingen / Dimensions :

255 x 820 x 380 mm

Artikel	Toevoer capaciteit	Verkoopprijs
Article	Capacité alimenteur	Prix de vente
Ideal 8306	150 vel / feuilles	



### Ideal 8324

Efficiënte vouwmachine voor A4 documenten met 4 verschillende vouwsoorten.

Papiergewicht: van 60 tot 130gr/m<sup>2</sup>

Frictieaanvoer van het papier door middel van 3 rubberen rollen

ED display met digitale teller

Maximum capaciteit: 10.000 tot 15.000 stuks per maand

Geschikt voor het vouwen van vel per vel (geen geniete sets)

*Plieuse éficiente pour documents A4 avec 4 différents types de plis.*

*Grammages : de 60 jusqu'à 130gr/m<sup>2</sup>*

*Système d'entraînement du papier à friction, par l'intermédiaire de 3 rouleaux caoutchouc*

*Capacité maximum : 10.000 à 15.000 pièces par mois*

*Adapté pour le pliage feuille par feuille (pas pour des feuilles agrafées)*

#### Afmetingen / Dimensions : 322 x 580 x 455 mm

Artikel	Toevoer capaciteit	Verkoopprijs
Article	Capacité alimenteur	Prix de vente
Ideal 8324	350 vel / feuilles	



### Ideal 8335

Professionele vouwmachine van A6 tot A3 documenten met 5 verschillende vouwsoorten.

Papiergewicht: van 45 tot 140gr/m<sup>2</sup> (tot 210gr/m<sup>2</sup> bij enkele vouw)

Uitvoertafel uitgerust met uitvoerrollen.

Maximum capaciteit: tot 30.000 stuks per maand

Geschikt voor het vouwen van vel per vel (geen geniete sets)

*Plieuse de bureau professionnelle pour documents de A6 jusqu'à A3 avec 5 différents types de plis.*

*Grammages : de 45 jusqu'à 140gr/m<sup>2</sup> (jusqu'à 210gr/m<sup>2</sup> pour le pli simple)*

*Équipée de rouleaux de sortie*

*Capacité maximum : à 30.000 pièces par mois*

*Adapté pour le pliage feuille par feuille (pas pour des feuilles agrafées)*

#### Afmetingen / Dimensions : 540 x 820 x 530 mm

Artikel	Toevoer capaciteit	Verkoopprijs
Article	Capacité alimenteur	Prix de vente
Ideal 8335	500 vel / feuilles	



Papierverwerking - **Vouwmachines**  
 Façonnage du papier - **Plieuses**



Afmetingen / Dimensions : 520 x 870 x 530 mm

Artikel	Toevoer capaciteit	Verkoopprijs
Article	Capacité alimenteur	Prix de vente
Ideal 8345	500 vel / feuilles	

**Ideal 8345**



Karakteristieken idem als Ideal 8330 maar:  
 Regelbare snelheid (van 3.300 tot 10.000 vel per uur)  
 Papiergewicht: van 45 tot 160 gr/m<sup>2</sup> (tot 230 gr/m<sup>2</sup> bij enkele vouw)  
 Automatische instelling van de vouwtassen  
 Automatische formaatherkenning voor A3, B4, A4, B5, A5 en B6 formaat  
 Gewicht: 34 kg  
 Maximum capaciteit: tot 30.000 stuks per maand  
 Geschikt voor het vouwen van vel per vel (geen geniete sets)

*Caractéristiques identiques au Ideal 8330 mais :*  
*Vitesse de pliage réglable (de 3.300 jusqu'à 10.000 feuilles par heure)*  
*Grammage : de 45 à 160 gr/m<sup>2</sup> (jusqu'à 230 gr/m<sup>2</sup> pour le pli simple).*  
*Réglage automatique des poches.*  
*Reconnaissance automatique des 6 formats DIN (A3,B4, A4, B5, A5, B6)*  
*Poids : 34 kg*  
*Capacité maximum : à 30.000 pièces par mois*  
*Adapté pour le pliage feuille par feuille*  
*(pas pour des feuilles agrafées)*



**Horizon PF-P280**



Frictievouwmachine voor het in 2 plooiën van documenten  
 Tot max. A3 formaat  
 Max. grammage: 105 gr/m<sup>2</sup>  
*Plieuse à friction pour plier vos documents en deux*  
*Format max. : A3*  
*Grammage max. : 105gr/m<sup>2</sup>*

Afmetingen / Dimensions : 213 x 570 x 330 mm

Artikel	Toevoer capaciteit	Snelheid (vel/uur)	Verkoopprijs
Article	Capacité alimenteur	Vitesse (feuilles/heure)	Prix de vente
PF-P280	200 vel/feuilles	8400	



**Horizon PF-P310**



Geluidsarme frictie vouwmachine met 2 vouwtassen en semi-automatisch geprogrammeerde instellingen en hoog gebruikerscomfort.  
 Voorzien van 3 snelheden zodat de machine aangepast kan worden aan elke taak.  
 Machine voorzien van 6 verschillende vouwsoorten. De gevouwen documenten worden achteraan de machine netjes opgevangen en gestapeld op de transportband.  
 Geschikt voor het vouwen van vel per vel (geen geniete sets)

*Plieuse modèle de table avec friction avec 2 poches de plis et installations semi-automatique.*  
*Un très haut confort d'utilisation.*  
*Il y a 6 différents types de plis.*  
*Sortie papier avec courroies d'entraînement.*  
*Adapté pour le pliage feuille par feuille (pas pour des feuilles agrafées)*

Artikel	Snelheid hoog	Snelheid normaal	Snelheid gekuidsarm	Verkoopprijs
Article	Vitesse haut	Vitesse normale	Vitesse insonore	Prix de vente
PF-P3100	240 vel/min	140 vel/min	84 vel/min	



## Papierverwerking - Vouwmachines Façonnage du papier - Plieuses

### Hefter Mega S



Efficiënte vouwmachine voor A4 documenten met 4 verschillende vouwsoorten.  
Papiergewicht: van 50 tot 150gr/m<sup>2</sup>

Frictieaanvoer van het papier door middel van 3 rubberen rollen

ED display met digitale teller

Maximum capaciteit: 10.000 tot 15.000 stuks per maand

Geschikt voor het vouwen van vel per vel (geen geniete sets)

*Plieuse efficiente pour documents A4 avec 4 différents types de plis.*

*Grammages : de 50 jusqu'à 150gr/m<sup>2</sup>*

*Système d'entraînement du papier à friction, par l'intermédiaire de 3 rouleaux caoutchouc*

*Capacité maximum : 10.000 à 15.000 pièces par mois*

*Adapté pour le pliage feuille par feuille (pas pour des feuilles agrafées)*

**Afmetingen / Dimensions : 213 x 570 x 330 mm**

Artikel	Toevoer capaciteit	Snelheid (vel/uur)	Verkoopprijs
Article	Capacité alimenteur	Vitesse (feuilles/heure)	Prix de vente
Hefter Mega S	200 vel/feuilles	Snelheid: 6900/h	

### Hefter Mega M



Vouwmachine van A6 tot A3 formaat met 7 vouwsoorten waaronder kruisvouw  
Papiergewicht: van 50 tot 150gr/m<sup>2</sup>

Frictieaanvoer van het papier door middel van 3 rubberen rollen

ED display met digitale teller

Instelbare papieraandruk voor moeilijke papiersoorten zoals satiné

Geschikt voor het vouwen van vel per vel (geen geniete sets)

*Plieuse pour les format A6 à A3, avec 7 différents types de plis (pli croisé)*

*Grammages : de 50 jusqu'à 150gr/m<sup>2</sup>*

*Système d'entraînement du papier à friction, par l'intermédiaire de 3 rouleaux caoutchouc*

*Pression de papier variable pour les types de papier délicat*

*Adapté pour le pliage feuille par feuille (pas pour des feuilles agrafées)*

**Afmetingen / Dimensions : 213 x 570 x 330 mm**

Artikel	Toevoer capaciteit	Snelheid (vel/uur)	Verkoopprijs
Article	Capacité alimenteur	Vitesse (feuilles/heure)	Prix de vente
Hefter Mega M	500 vel/feuilles	Snelheid: 7200/h	

### Hefter Mega A



Vouwmachine van A6 tot A3 formaat met 7 vouwsoorten waaronder kruisvouw  
Papiergewicht: van 50 tot 150gr/m<sup>2</sup>

Frictieaanvoer van het papier door middel van 3 rubberen rollen

ED display met digitale teller.

Automatische instelling van de vouwtassen

Instelbare papieraandruk voor moeilijke papiersoorten zoals satiné

Geschikt voor het vouwen van vel per vel (geen geniete sets)

*Plieuse pour les format A6 à A3, avec 7 différents types de plis (pli croisé)*

*Grammages : de 50 jusqu'à 150gr/m<sup>2</sup>*

*Système d'entraînement du papier à friction, par l'intermédiaire de 3 rouleaux caoutchouc*

*Réglage automatique des poches de pliage*

*Pression de papier variable pour les types de papier délicat*

*Adapté pour le pliage feuille par feuille (pas pour des feuilles agrafées)*

**Afmetingen / Dimensions : 213 x 570 x 330 mm**

Artikel	Toevoer capaciteit	Snelheid (vel/uur)	Verkoopprijs
Article	Capacité alimenteur	Vitesse (feuilles/heure)	Prix de vente
Hefter Mega A	500 vel/feuilles	Snelheid: 7200/h	

Alle vermelde prijzen zijn excl. BTW – Tous les prix mentionnés sont hors TVA

Best-Matic behoudt zich het recht voor om, zonder voorafgaand bericht, veranderingen en correcties aan te brengen in o.a. prijs en productbeschrijving.

Best-Matic se réserve le droit de modifier les spécifications des produits et ses prix, sans notification écrite préalable.

## Papierverwerking - Omslagvulmachines Façonnage du papier - Inséreuses

### SI-1050

Omslagvulmachine met max. 2 A4 stations, 1 bijlage en 1 omslag station  
A4 Toevoerstations

- Max. formaat 210 x 297 mm (A4)
- Gewicht: van 75 tot 90 gr/m<sup>2</sup>
- Uitwaaieren niet nodig
- Cascade functie voor continue verwerking
- Bijladen tijdens verwerking
- Verwerken van geniete sets
- Semi-automatische verwerking mogelijk

Vouwcapaciteit

- Automatische vouwinstelling
- Enkel vouwen mogelijk

Gebruiksvriendelijk

- Geen ingewikkelde instellingen

Geluidsarm

- **Verwerken van geniete sets (tot 3 vel)**



Afmetingen / Dimensions :

365 x 440 x 530 mm

Artikel	Uitvoering	Snelheid (vel/uur)	Verkoopprijs
Article	Configuration	Vitesse (feuilles/heure)	Prix de vente
SI-1050	1 A4 station	900	
SI-1050	1 A4 + bijlage station	900	
SI-1050	2de A4 station		

andere modellen op aanvraag / autres modèles sur demande

### SI-3350

Omslagvulmachine met max. 2 A4 stations, 1 bijlage en 1 omslag station  
A4 Toevoerstations

- Max. formaat 229 x 406 mm
- Gewicht: van 60 tot 120 gr/m<sup>2</sup>
- Uitwaaieren niet nodig
- Cascade functie voor continue verwerking
- Bijladen tijdens verwerking
- Verwerken van geniete sets
- Semi-automatische verwerking mogelijk

Vouwcapaciteit

- Automatische vouwinstelling
- Tot 5 pagina's (80gr/m<sup>2</sup>)
- 4 mogelijke vouwsoorten
- Enkel vouwen mogelijk

Gebruiksvriendelijk

- Voorgeprogrammeerde taken verminderen de instellingstijd
- Eenvoudig te bedienen door de snelle set-up en heldere aanwijzingen

- **Verwerken van geniete sets (tot 3 vel)**



Afmetingen / Dimensions :

525 x 568 x 773 mm

Artikel	Uitvoering	Snelheid (vel/uur)	Verkoopprijs
Article	Configuration	Vitesse (feuilles/heure)	Prix de vente
SI-3350	2 A4 + bijlage station	3000	

andere modellen op aanvraag / autres modèles sur demande



Inséreuse avec max. 2 alimenteurs A4 +  
1 alimenteur encart et 1 enveloppe  
Alimenteurs A4

- Format max.: 210 x 297 mm (A4)
- Grammage : de 75 à 90 gr/m<sup>2</sup>
- Pas de déramage
- Fonction de cascade pour un fonctionnement continu

Rechargement pendant le traitement

- Traitement des documents agrafés
- Possibilité d'un traitement semi-automatique

Capacité de pliage

- Réglage de pli automatique
- Pliage seul possible

Convivialité

- programmation facile

faible niveau sonore

- **Traitement agrafées ensembles (à 3 feuilles)**



Inséreuse avec max. 2 alimenteurs A4 +  
1 alimenteur encart et 1 enveloppe  
Alimenteurs A4

- Format max.: 229 x 406 mm
- Grammage : de 60 à 120 gr/m<sup>2</sup>
- Pas de déramage
- Fonction de cascade pour un fonctionnement continu

Rechargement pendant le traitement

- Traitement des documents agrafés
- Possibilité d'un traitement semi-automatique

Capacité de pliage

- Réglage de pli automatique
- Jusqu'à 5 pages (80 gr/m<sup>2</sup>)
- 4 types de pli possible

Pliage seul possible

Convivialité

- les tâches peuvent être préprogrammées pour réduire le temps de configuration

Facile à utiliser, configuration rapide et commandes visuelles idéales.

- **Traitement agrafées ensembles (à 3 feuilles)ées)**

Alle vermelde prijzen zijn excl. BTW – Tous les prix mentionnés sont hors TVA

Best-Matic behoudt zich het recht voor om, zonder voorafgaand bericht, veranderingen en correcties aan te brengen in o.a. prijs en productbeschrijving.  
Best-Matic se réserve le droit de modifier les spécifications des produits et ses prix, sans notification écrite préalable.

Papierverwerking - **briefopeners**  
Façonnage du papier - **ouvre-lettres**



**OL-220**



Deze automatische briefopener is uitermate geschikt voor het verwerken van kleine tot middelgrote postvolumes van 50 tot maximum 250 enveloppes per dag.

Plaats een stapel omslagen op de toevoerband en deze worden automatisch geopend en uitgevoerd zonder snijafval.

*Cet ouvre-lettres est spécialement conçu pour le traitement de petits à moyens volumes de courrier postal. De 50 jusqu'à 250 enveloppes maximum par jour.*

*Placer les enveloppes sur la bande de transport et les enveloppes seront automatiquement ouvertes et acheminées vers le bac de réception sans déchets de coupe.*

Artikel	Snelheid	Max. dikte	Verkoopprijs
Article	Vitesse	Epaisseur max.	Prix de vente
OL-220	300/min.	4 mm	



**OL-420**



Deze automatische briefopener is uitermate geschikt voor het verwerken van grotere postvolumes tot maximum 2000 enveloppes per dag.

Plaats een stapel omslagen op de toevoerband en deze worden automatisch geopend en uitgevoerd.

*Cet ouvre-lettres est spécialement conçu pour le traitement de grands volumes de courrier postal jusqu'à 2000 enveloppes maximum par jour.*

*Placer les enveloppes sur la bande de transport et les enveloppes seront automatiquement ouvertes et acheminées vers le bac de réception.*

Artikel	Snelheid	Max. dikte	Verkoopprijs
Article	Vitesse	Epaisseur max.	Prix de vente
OL-420	420/min.	10 mm	



## Papierverwerking - Planvouwmachines Façonnage du papier - Plieuses de plan

### LD-901 - LD-1230

De LD-901 manuele planvouwmachine zal u kostbare uren besparen. Bijzonder gebruiksvriendelijke machine. Men hoeft gewoon het plan in het toestel te schuiven, de hendel enkele malen voorwaarts en achterwaarts te halen en het is gevouwen. De hendel om het plan vrij te maken bevindt zich op de voorzijde en de gebruiker hoeft zich niet te verplaatsen. Een vouwtas is voorzien voor de kruisvouden. De LD-901 komt met een plandrager die aan de muur bevestigd wordt en een ook met een opvangkorf voor de reeds gevouwen plannen. De gebruiker heeft geen tafel nodig en hoeft zich niet te verplaatsen. De LD-901 is zeer robuust en zal u gedurende lange jaren van dienst zijn. A0 op de korte zijde. De LD-901 vouwt A0 op de korte zijde, de LD-1230 A0 op de lange zijde

*La plieuse de plans LD-901 manuelle vous fera économiser un temps précieux. Il suffit d'introduire le plan dans la machine et après quelques mouvements de levier il est plié. Le levier de débrayage frontal est placé de manière très ergonomique et permet de retirer facilement le plan plié. Pour les plis croisés, une poche de pliage permet de terminer le travail. La plieuse de plans LD-901 est fournie avec un support mural pour pendre les plans à plier et elle est équipée d'un panier pour recevoir ceux qui sont pliés. Il n'est donc pas nécessaire d'avoir une table à côté de la machine. La LD-901 vous rendra de précieux services pendant de nombreuses années. A0 sur le petit côté. LD-901 A0 sur le petit côté, LD-1230 A0 sur le grand côté.*



**Afmetingen / Dimensions LD-901 : 1170 x 570 x 1020 mm**  
**Afmetingen / Dimensions LD-1230 : 1170 x 780 x 1030 mm**

Artikel	Formaat	Snelheid	Verkoopprijs
Article	Format	Vitesse	Prix de vente
LD-901	109 cm	1 vouw per seconde / un pli par seconde	
LD-1230	123 cm	1 vouw per seconde / un pli par seconde	

andere modellen op aanvraag / autres modèles sur demande

### LDC-1000

De kombi plan vouw-en-snijmachine LDC-1000 bestaat uit een handmatige plan-vouwmachine (type LD-901: A0 op kleine zijde) en een trimmer van 120cm snijlengte. De trimmer is inklapbaar, en schuift onder de vouwmachine om een minimum van plaats te benutten. Inkeping in het snijmechanisme om plannen te snijden die langer dan 120cm zijn. Opvangkorf voor de snippers. Schuif mechanisme om de trimmer onder de vouwmachine te bergen

*Le combiné plieuse - coupeuse de plans LDC-1000 réunit dans une même machine une plieuse (type LD-901 : A0 sur le petit côté) et une coupeuse de plans de 120cm de longueur de coupe. La coupeuse est escamotable, elle se glisse en dessous de la plieuse et occupe ainsi un minimum de place. Gorge permettant de découper des plans d'une longueur supérieure à 120cm en les faisant coulisser. Corbeille de réception pour les déchets de coupe. Mécanisme coulissant permettant de ranger la coupeuse sous la plieuse*



**Afmetingen / Dimensions : 1170 x 780 x 1030 mm**

Artikel	Vouwbreedte	Trimmer snijlengte	Snijcapaciteit	Verkoopprijs
Article	Formaat	Trimmer Formaat	capacité de coupe	Prix de vente
LDC-1000	109cm (A0 kleine zijde)	120cm	0,8mm	

andere modellen op aanvraag / autres modèles sur demande



### MCR-35

Manuele biegmachine tot SRA3 formaat  
Compacte metalen constructie

*Traçuse manuelle jusqu'à format SRA3  
Construction compacte et métallique*



Artikel	Rilbreedte	Max. grammage	Verkoopprijs
Article	Largeur de traçage	Grammage max.	Prix de vente
MCR-35	350mm	350gr	

### MCR-35E

Electrische perforeer en biegmachine tot SRA3 formaat  
Compacte metalen constructie

*Traçuse + perforeuse électrique jusqu'à format SRA3  
Construction compacte et métallique.*



Artikel	Rilbreedte	Max. grammage	Verkoopprijs
Article	Largeur de traçage	Grammage max.	Prix de vente
MCR-35E	360mm	350gr	

### MCR-46

Manuele biegmachine tot SRA2 formaat  
Compacte metalen constructie

*Traçuse manuelle jusqu'à format SRA2  
Construction compacte et métallique*



Artikel	Rilbreedte	Max. grammage	Verkoopprijs
Article	Largeur de traçage	Grammage max.	Prix de vente
MCR-46	460mm	350gr	

### MCR-46E

Electrische perforeer en biegmachine tot SRA2 formaat  
Compacte metalen constructie

*Traçuse + perforeuse électrique jusqu'à format SRA2  
Construction compacte et métallique.*



Artikel	Rilbreedte	Max. grammage	Verkoopprijs
Article	Largeur de traçage	Grammage max.	Prix de vente
MCR-46E	460mm	350gr	

## Papierverwerking - Inbindmachines Ringwire 2:1 Façonnage du papier - Relieuses Ringwire 2:1

### Renz ECO C 360



Pitch: 2:1"  
Diameter Ringwire: van 6,9 tot 38 mm  
Voor documenten tot max. 300 mm breedte  
Gecombineerd apparaat voor manueel perforeren + binden  
Vaste perforatieafstand, vaste ponsmessen  
Geïntegreerde inbindtafel  
Perforatiepatroon: vierkante gaten van 4x4mm

Pitch: 2:1"  
Diamètre du Ringwire: de 6,9 à 38 mm  
Pour des documents jusqu'à max. 300 mm de largeur  
Machine combinée pour perforation et reliure manuelles  
Distance de perforation fixe, Poinçons de perforation fixe  
Table de reliure intégrée  
Motif de perforation: trous carrés de 4x4mm

**RENZ®**

Artikel	Perforatie capaciteit	Inbindcapaciteit	Verkoopprijs
Article	Capacité de perforation	Capacité de reliure	Prix de vente
Renz ECO C 360	30 vel / feuilles	340 vel / feuilles	

### Renz ECO S 360



Pitch: 2:1"  
Diameter Ringwire: van 6,9 tot 38 mm  
Voor documenten tot max. 340 mm breedte  
Gecombineerd apparaat voor manueel perforeren + binden  
Regelbare perforatieafstand  
Afzonderlijk regelbare ponsmessen  
Geïntegreerde inbindtafel  
De Eco S 360 kan uitgebreid worden met een motor voor elektrische perforatie  
Perforatiepatroon: vierkante gaten van 4x4mm

Pitch: 2:1"  
Diamètre du Ringwire: de 6,9 à 38 mm  
Pour des documents jusqu'à max. 340 mm de largeur  
Machine combinée pour perforation et reliure manuelles  
Distance de perforation variable  
Poinçons de perforation débrayables séparément  
Table de reliure intégrée  
La Eco S 360 peut être étendue d'un moteur pour une perforation électrique  
Motif de perforation: trous carrés de 4x4mm

**RENZ®**

Artikel	Perforatie capaciteit	Inbindcapaciteit	Verkoopprijs
Article	Capacité de perforation	Capacité de reliure	Prix de vente
Renz ECO S 360	30 vel / feuilles	340 vel / feuilles	

### Renz ECO 360 COMFORTPLUS



Pitch 2:1"  
Deze machine vervangt de Renz modellen ECO-COMFORT en ECO-E.  
Deze machine werd uitgerust met een nieuwe comfortplus motor van 180W en daardoor gaat de perforeercyclus 2 x zo snel dan bij de vorige modellen.  
Voor documenten tot max. 360mm breed.  
Uitgerust met QSA Technology (Quick Size Adjustment), uitgetrokken perforeerpinnen zodat verschillende document formaten kunnen geperforeerd worden.

Pitch 2:1"  
Cette nouvelle machine remplace les modèles Renz ECO-COMFORT en ECO-E.  
Cette machine est équipée avec un nouveau moteur comfortplus de 180W pour que la perforation est 2 fois plus rapide.  
Pour les documents jusqu'à max. 360mm de largeur . Equipée avec QSA Technology (Quick Size Adjustment) pour la perforation de tous les formats.

**RENZ®**

Artikel	Perforatie capaciteit	Inbindcapaciteit	Verkoopprijs
Article	Capacité de perforation	Capacité de reliure	Prix de vente
Renz ECO 360 COMFORTPLUS	25 vel	340 vel / feuilles	

## Papierverwerking - Inbindmachines Ringwire 3:1 Façonnage du papier - Relieuses Ringwire 3:1

### Renz RW 360



Pitch 3:1"  
Diameter Ringwire: van 5,5mm tot 16mm  
Voor documenten tot max. 300mm breedte  
Gecombineerd apparaat voor manueel perforeren + binden  
Vaste perforatieafstand + vaste ponsmessen.  
Perforatiepatroon: rechthoekige gaten van 5,5x3,5mm

**RENZ®**  
*Pitch: 3:1"*  
*Diamètre du Ringwire: de 5,5 à 16mm*  
*Pour des documents jusqu'à max. 300 mm de largeur*  
*Machine combinée pour perforation et reliure manuelles*  
*Distance de perforation fixe, Poinçons de perforation fixe*  
*Motif de perforation: trous oblong de 5,5x3,5mm*

Artikel	Perforatie capaciteit	Inbindcapaciteit	Verkoopprijs
Article	Capacité de perforation	Capacité de reliure	Prix de vente
RW 360	25 vel / feuilles	120 vel / feuilles	

### Renz SRW 360



Pitch 3:1"  
Diameter Ringwire: van 5,5mm tot 16mm  
Voor documenten tot max. 320mm breedte  
Gecombineerd apparaat voor manueel perforeren + binden  
Regelbare perforatieafstand + afzonderlijk regelbare ponsmessen.  
De SRW-360 kan uitgebreid worden met een motor voor elektrische perforatie.  
Perforatiepatroon: rechthoekige gaten van 5,5x3,5mm

**RENZ®**  
*Pitch: 3:1"*  
*Diamètre du Ringwire: de 5,5 à 16mm*  
*Pour des documents jusqu'à max. 300 mm de largeur*  
*Machine combinée pour perforation et reliure manuelles*  
*Distance de perforation variable, Poinçons de perforation réglable*  
*La machine peut être étendue avec un moteur pour une perforation électrique*  
*Motif de perforation: trous oblong de 5,5x3,5mm*

Artikel	Perforatie capaciteit	Inbindcapaciteit	Verkoopprijs
Article	Capacité de perforation	Capacité de reliure	Prix de vente
SRW 360	25 vel / feuilles	120 vel / feuilles	

### Renz SRW 360 COMFORTPLUS



Pitch 3:1"  
Deze machine vervangt de Renz modellen SRW 360 COMFORT en ERW  
Deze machine werd uitgerust met een nieuwe comfortplus motor van 180W en daardoor gaat de perforeercyclus 2 x zo snel dan bij de vorige modellen.  
Voor documenten tot max. 360mm breed.  
Uitgerust met QSA Technology (Quick Size Adjustment), uitgetrokken perforeerpinnen zodat verschillende document formaten kunnen geperforeerd worden.

**RENZ®**  
*Pitch 3:1"*  
*Cette nouvelle machine remplace les modèles Renz SRW 360 COMFORT en ERW*  
*Cette machine est équipée avec un nouveau moteur comfortplus de 180W pour que la perforation est 2 fois plus rapide. Pour les documents jusqu'à max. 360mm de largeur. Equipée avec QSA Technology (Quick Size Adjustment) pour la perforation de tous les formats.*

Artikel	Perforatie capaciteit	Inbindcapaciteit	Verkoopprijs
Article	Capacité de perforation	Capacité de reliure	Prix de vente
Renz SRW 360 COMFORTPLUS	20 vel	340 vel / feuilles	



Papierverwerking - Inbindmachines Plastic spiralen  
 Façonnage du papier - Relieuses à baguettes plastiques



**Renz Combinette**

**RENZ®**

Inbindmachine voor 21R spiralen  
 Diameter plastic spiralen: van 6 tot 52 mm  
 Voor documenten tot max. 300 mm breedte  
 Gecombineerd apparaat voor manueel perforeren + binden  
 Vaste perforatieafstand  
 Vaste ponsmessen  
 Perforatiepatroon: rechthoekige gaten van 8x3mm

*Relieuse pour baguettes à 21R  
 Diamètre des baguettes plastiques: de 6 à 52 mm  
 Pour des documents jusqu'à max. 300 mm de largeur  
 Machine combinée pour perforation et reliure manuelles  
 Distance de perforation fixe  
 Poinçons de perforation fixe  
 Motif de perforation: trous oblong de 8x3mm*

Artikel	Perforatie capaciteit	Inbindcapaciteit	Verkoopprijs
Article	Capacité de perforation	Capacité de reliure	Prix de vente
Renz Combinette	25 vel / feuilles	500 vel	



**Renz Combi S**

**RENZ®**

Inbindmachine voor 21R spiralen  
 Diameter plastic spiralen: van 6 tot 52 mm  
 Voor documenten tot max. 340 mm breedte  
 Gecombineerd apparaat voor manueel perforeren + binden  
 Regelbare perforatieafstand  
 Afzonderlijk regelbare ponsmessen  
 Perforatiepatroon: rechthoekige gaten van 8x3mm

*Relieuse pour baguettes à 21R  
 Diamètre des baguettes plastiques: de 6 à 52 mm  
 Pour des documents jusqu'à max. 340 mm de largeur  
 Machine combinée pour perforation et reliure manuelles  
 Distance de perforation variable  
 Poinçons de perforation débrayables séparément  
 Motif de perforation: trous oblong de 8x3mm*

Artikel	Perforatie capaciteit	Inbindcapaciteit	Verkoopprijs
Article	Capacité de perforation	Capacité de reliure	Prix de vente
Renz Combi S	25 vel / feuilles	500 vel	



**Renz COMBI COMFORTPLUS**

**RENZ®**

Inbindmachine voor 21R spiralen  
 Deze machine vervangt de Renz modellen COMBI-COMFORT en COMBI-E  
 Deze machine werd uitgerust met een nieuwe comfortplus motor van 180W en daardoor gaat de perforeercyclus 2 x zo snel dan bij de vorige modellen.  
 Voor documenten tot max. 340mm breed.  
 Uitgerust met QSA Technology (Quick Size Adjustment), uitgetrokken perforeerpinnen zodat verschillende document formaten kunnen geperforeerd worden.

*Relieuse pour baguettes plastics de 21R  
 Cette nouvelle machine remplace les modèles Renz COMBI-COMFORT et COMBI-E  
 Cette machine est équipée avec un nouveau moteur comfortplus de 180W pour que la perforation est 2 fois plus rapide.  
 Pour les documents jusqu'à max. 340mm de largeur. Equipée avec QSA Technology (Quick Size Adjustment) pour la perforation de tous les formats.*

Artikel	Perforatie capaciteit	Inbindcapaciteit	Verkoopprijs
Article	Capacité de perforation	Capacité de reliure	Prix de vente
Renz COMBI COMFORTPLUS	25 vel	500 vel / feuilles	

## Papierverwerking - Inbindmachines Coilwire Façonnage du papier - Relieuses Coilwire



### Renz SPB-360

**RENZ®**

Pitch: 0,2475" – 4/1" – 6 mm  
 Diameter Coilwire: van 6 mm tot 30 mm  
 Voor documenten tot max. 360 mm breedte  
 Geïntegreerde manueel perforereer- en automatische bindmachine voor coil spiralen, incl. snij- en ombuigunit  
 Vaste perforatieafstand  
 Afzonderlijk regelbare ponsmessen  
 De SPB-360 kan uitgebreid worden met een motor voor elektrische perforatie  
 Perforatiepatroon: ovale gaten van 5x4mm

*Pitch: 0,2475" – 4/1" – 6 mm  
 Diamètre du Coilwire: de 6 à 30 mm  
 Pour des documents jusqu'à 360 mm de largeur  
 Machine combinant la perforation manuelle et la reliure électrique pour le système Coilwire  
 Dispositif intégré pour couper et recourber les spirales  
 Distance de perforation fixe  
 Poinçons de perforation débrayables séparément  
 La SPB-360 peut être étendue d'un moteur pour une perforation électrique  
 Motif de perforation: trous ovales de 5x4mm*

Artikel	Perforatie capaciteit	Inbindcapaciteit	Verkoopprijs
Article	Capacité de perforation	Capacité de reliure	Prix de vente
Renz SPB-360	20 vel / feuilles	170 vel / feuilles	

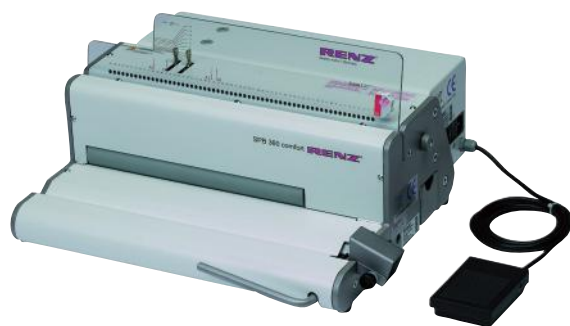

### Renz SPB-360 COMFORT

**RENZ®**

Pitch: 0,2475" – 4/1" – 6 mm  
 Diameter Coilwire: van 6 mm tot 30 mm  
 Voor documenten tot max. 360 mm breedte  
 Geïntegreerde elektrische perforereer- en automatische bindmachine voor coil spiralen, incl. snij- en ombuigunit  
 Vaste perforatieafstand  
 Afzonderlijk regelbare ponsmessen  
 Perforatiepatroon: ovale gaten van 5x4mm

*Pitch: 0,2475" – 4/1" – 6 mm  
 Diamètre du Coilwire: de 6 à 30 mm  
 Pour des documents jusqu'à 360 mm de largeur  
 Machine combinant la perforation et la reliure électrique pour le système Coilwire  
 Dispositif intégré pour couper et recourber les spirales  
 Distance de perforation fixe  
 Poinçons de perforation débrayables séparément  
 Motif de perforation: trous ovales de 5x4mm*

Artikel	Perforatie capaciteit	Inbindcapaciteit	Verkoopprijs
Article	Capacité de perforation	Capacité de reliure	Prix de vente
Renz SPB-360 COMFORT	20 vel / feuilles	170 vel / feuilles	

Papierverwerking - **Gecombineerde inbindmachines**  
*Façonnage du papier - Machines à relier combinées*



**CW-4500**



Elektrische gecombineerde inbindmachine op A4 formaat voor metalen spiralen 3:1 en plastic spiralen 21R

Diameter ringwire: van 5,5mm tot 16mm

Diameter plastic spiralen: van 6mm tot 52mm

Vaste ponsmessen

*Machine électrique format A4 pour reliures en métal 3:1 et baquettes plastiques 21R*

*Diamètre du ringwire : de 5,5mm à 16mm*

*Diamètre des baguettes plastiques : de 6mm à 52mm*

*Poinçons de perforation fixe*

Artikel	Perforatie capaciteit	Inbindcapaciteit	Verkoopprijs
Article	Capacité de perforation	Capacité de reliure	Prix de vente
DSB CW-4500	3:1 + 21R	3:1 + 21R	
	20 + 25 vel-feuilles	130 + 500 vel-feuilles	



**CB-3000**



Elektrische gecombineerde inbindmachine op A4 en A3 formaat voor 2 tot 4 ronde gaten voor klasseurs en plastic spiralen 21R. Elektrisch ponsen en manueel inbinden. Vaste ponsmessen.

Diameter plastic spiralen: van 6mm tot 52mm

Regelbare perforatiemarge

*Machine électrique format A4 et A3 pour perforation/reliure par spirales plastiques 21R et perforation deux à 4 trous pour les classeurs. La CB 3000 perce les documents électriquement, la*

*reliure se fait manuellement. Marge de perforation réglable. Poinçons de perforation fixe*

*Diamètre des baguettes plastiques : de 6mm à 52mm*

Artikel	Perforatie capaciteit	Inbindcapaciteit	Verkoopprijs
Article	Capacité de perforation	Capacité de reliure	Prix de vente
DSB CB-3000	21R	21R	
	25 vel-feuilles	500 vel-feuilles	



**WR-2500**



Elektrische gecombineerde inbindmachine op A4 formaat voor metalen spiralen 3:1 en metalen spiralen 2:1

Diameter ringwire 3:1: van 5,5mm tot 16mm

Diameter ringwire 2:1: van 5,5mm tot 38mm

Vaste ponsmessen

*Machine électrique format A4 pour reliures en métal 3:1 et reliure en métal 2:1*

*Diamètre du ringwire 3:1 : de 5,5mm à 16mm*

*Diamètre du ringwire 32:1 : de 5,5mm à 38mm*

*Poinçons de perforation fixe*

Artikel	Perforatie capaciteit	Inbindcapaciteit	Verkoopprijs
Article	Capacité de perforation	Capacité de reliure	Prix de vente
DSB WR-2500	3:1 + 2:1	3:1 + 2:1	
	25 vel-feuilles	130 + 340 vel-feuilles	



## Papierverwerking - Thermische inbindmachines Façonnage du papier - Relieuses thermiques



Artikel	Inbindcapaciteit	Verkoopprijs
Article	Capacité de reliure	Prix de vente
Bindomatic Accel Flex 540 vel / feuilles		

### Bindomatic Accel Flex **BINDOMATIC**

Voor klein en middelgroot gebruik. De Bindomatic Accel Flex is een elektronisch gestuurd flexibel thermisch inbindsysteem voor regelmatig gebruik. Het apparaat verwerkt uiteenlopende papierformaten als A3, A4, A5, B5 etc. en documenten tot een rugbreedte van 54 mm, wat goed is voor 540 vellen. Met de Bindomatic Accel Flex kan u tot 20 mappen inbinden binnen 40 seconden. Dankzij de zeer uitgebreide collectie covers, voorzien van een linnen harslaag, kan u rapporten, bedrijfspresentaties, gebruiksaanwijzingen, voorstellen enz. precies die uitstraling geven die u wenst.

*La qualité professionnelle et la productivité de l'imprimerie dans votre bureau – tout est à votre portée, grâce à cet équipement de reliure. Cette relieuse manuelle peut être utilisée séparément ou comme un complément à une de nos plus grandes machines automatiques. C'est une relieuse de documents compacte, qui accepte tous les types de formats papier tels que A4, A3, A5, etc. avec une longueur de dos maximale de 370mm et une largeur de dos de 1.5mm jusqu'à 54mm. La Bindomatic Accel Flex peut relier plusieurs documents à la fois.*



Artikel	Inbindcapaciteit	Verkoopprijs
Article	Capacité de reliure	Prix de vente
Opus Easy 120	120 vel/feuilles	

### OPUS EASY 120



Toestel voor het inbinden met dubbelzijdige doorschijnende kaften en metalen rug. Dit systeem heeft volgende voordelen :

- Stevigheid: de bladen worden in een « klem » vastgehouden door de metalen profiel.
- Personalisatie : u kiest tussen glanzende of matte kaften en vijf kleuren ruggen (wit, zwart, grijs, rood en blauw)
- Esthetiek : de metalen rug past zich aan de dikte van het document aan en vormt een perfecte vierkante rug.
- Snelheid : geen perforatie en geen lijm. Vijf second per inbinding.
- De O-Easy kaften bestaan in breedtes van 1,5mm, 3mm, 5mm, 7mm, 10mm en 13mm.

*Appareil de reliure utilisant des fardes avec dos en métal et faces avant et arrière transparentes. Epaisseurs comprises entre 5 et 120 feuilles.*

*Ce système présente les avantages suivants:*

- *Solidité : le dos en métal presse fortement les feuilles*
- *Personnalisation : 5 couleurs de dos ; blanc, noir, gris, rouge ou bleu*
- *Esthétique : le dos s'adapte parfaitement à l'épaisseur du document*
- *Rapidité : Reliure en 5 secondes. Pas de perforation ni de colle*
- *Fardes de largeur 1,5mm, 3mm, 5mm, 7mm, 10mm et 13mm.*



Artikel	Inbindcapaciteit	Verkoopprijs
Article	Capacité de reliure	Prix de vente
PLANAX Copy Binder	330 vel / feuilles	

### PLANAX Copy Binder



Machine voor het thermisch binden van rapporten etc.

Tot een maximale dikte van 50 mm  
eenvoudig en gebruiksvriendelijk

De linnen thermostrips zijn verkrijgbaar in 6 breedtes en 7 kleurvarianten

Geschikt voor boekproductie van 5 - 330vel en voorzien van automatische boekdikte detectie en stripinvoer

*Machine pour la reliure thermique de rapports, thèses, etc...*

*Epaisseur max. de reliure : 50 mm*

*Appareil à opération rapide et simple*

*Les bandes 'thermostrips' sont disponible en 6 longueurs et 7 couleurs*

*Accepte des blocs de 5 à 330 feuilles*

*La pose des bandes est entièrement automatique*

## Papierverwerking - Plastificeermachines Façonnage du papier - Plastifieuses



Afmetingen / Dimensions: : 360x150x78 mm

Artikel	Snelheid (mm/min.)	Rollen	Verkoopprijs
Article	Vitesse (mm/min.)	Rouleaux	Prix de vente
LAMIGO A4	450	4	

### LAMIGO A4

**RENZ®**

Plastificeerapparaat voor alle belangrijke documenten, certificaten, menu's, tekeningen, foto's. Renz 4RSH technologie garandeert bijzonder korte opwarmtijd van 30 seconden. Snelheid: 450mm/min.

- Opwarmtijd: 30 seconden / 80 micron en 60 seconden / 125 micron • Automatische uitschakeling na 30 minuten • Maximum plastificeerbreedte: 230mm (A4) • Temperatuur instelbaar voor 80 en 125 micron • Diktes die te gebruiken zijn 75-125 micron • Hendel voor ontgrendeling bij vastlopen

*Élégant modèle avec une excellente qualité de résultat de plastification. Protéger pour vous et vos documents importants en parfaite qualité. La technologie RENZ 4rsh assure une très court temps de chauffe : 30 secondes, un transport optimal avec 4 roues et donc un excellent résultat de plastification. Vitesse de plastification : 450mm/min.*

- Temps de préchauffage: 30 sec./80micron et 60 sec./125micron • Arrêt automatique au bout de 30 minutes • Largeur maximum: 230mm (A4) • Température réglable pour 80 et 125 micron • Epaisseur des pochettes de 75 à 125 micron • Levier anti-bourrage



Afmetingen / Dimensions: 454x150x78 mm

Artikel	Snelheid (mm/min.)	Rollen	Verkoopprijs
Article	Vitesse (mm/min.)	Rouleaux	Prix de vente
LAMIGO A3	450	4	

### LAMIGO A3

**RENZ®**

Plastificeerapparaat voor alle belangrijke documenten, certificaten, menu's, tekeningen, foto's. Renz 4RSH technologie garandeert bijzonder korte opwarmtijd van 40 seconden

- Opwarmtijd: 40 seconden/80micron en 60 seconden/125micron • Automatische uitschakeling na 30 minuten • Maximum plastificeerbreedte: 330mm (A3) • Temperatuur instelbaar voor 80 en 125 micron • Diktes die te gebruiken zijn 75-125 micron • Hendel voor ontgrendeling bij vastlopen

*Élégant modèle avec une excellente qualité de résultat de plastification. La technologie RENZ 4rsh assure une très court temps de chauffe : 40 secondes, un transport optimal avec 4 roues et donc un excellent résultat de plastification. Vitesse de plastification : 450mm/min.*

- Temps de préchauffage: 40 sec./80micron et 60 sec./125micron • Arrêt automatique au bout de 30 minutes • Largeur maximum: 330mm (A3) • Température réglable pour 80 et 125 micron • Epaisseur des pochettes de 75 à 125 micron • Levier anti-bourrage



Afmetingen / Dimensions: 470x146x123 mm

Artikel	Snelheid (mm/min.)	Rollen	Verkoopprijs
Article	Vitesse (mm/min.)	Rouleaux	Prix de vente
LAMIGO A3 PRO	480	4	

### LAMIGO A3 PRO

**RENZ®**

Plastificeerapparaat voor alle belangrijke documenten, certificaten, menu's, tekeningen, foto's. Renz 4RSH technologie garandeert bijzonder korte opwarmtijd van 45 seconden. Lamineersnelheid: 480mm/min

- Opwarmtijd: 45 seconden/80micron en 60 seconden/125 micron • Automatische uitschakeling na 30 minuten • Maximum plastificeerbreedte: 330mm (A3) • Temperatuur instelbaar voor Koud, 80, 100 en 125 micron • Diktes die te gebruiken zijn 75-125 micron • reverse motoraandrijving achteruit i.v.m. vastlopen

*Élégant modèle avec une excellente qualité de résultat de plastification. La technologie RENZ 4rsh assure une très court temps de chauffe : 45 secondes, un transport optimal avec 4 roues et donc un excellent résultat de plastification. Vitesse de plastification : 480mm/min.*

- Temps de préchauffage: 45 sec./80micron et 60 sec./125micron • Arrêt automatique au bout de 30 minutes • Largeur maximum: 330mm (A3) • Température réglable pour plastification à froid 80, 100 et 125 micron • Epaisseur des pochettes de 75 à 125 micron • Moteur de marche arrière

## Papierverwerking - Plastificeermachines Façonnage du papier - Plastifieuses

### LPD3223 CLIVIA

Eenvoudig en compact plastificeerapparaat.  
 Ideaal om bv. foto's, A4 en A3 documenten te plastificeren  
 Maximum plastificeerbreedte: 335mm (A3)  
 Maximum film dikte: 125mic.  
 De temperatuur is aanpasbaar waardoor u bijna alle materialen kan lamineren.  
 Opwarmtijd: 5 tot 10 min.  
 Voorzien van een 'Reverse button' en een 'Auto heat off' functie

**Afmetingen / Dimensions: 385 x 167 x 115 mm**

Artikel	Snelheid (mm/min.)	Rollen	Verkoopprijs
Article	Vitesse (mm/min.)	Rouleaux	Prix de vente
LPD3223	430	4	



*Plastifieuses conviviale et compacte  
 Parfait pour par exemple plastifier des photos ou des documents A4 et A3  
 Largeur maximum: 335mm (A3)  
 Épaisseur maximale des pochettes: 125mic.  
 La température est réglable: il est possible de plastifier presque tous les matériaux.  
 Temps de préchauffage: 5 à 10 min.  
 Machine équipée avec un 'Reverse button' et fonction 'Auto heat off'*

### PP-260

Plastificeerapparaat voor thuis of op kantoor.  
 Ideaal om vb. ID cards, foto's en A4 documenten te plastificeren.  
 Maximum plastificeerbreedte: 230 mm (A4)  
 Maximum film dikte: 360 mic.  
 De temperatuur is aanpasbaar waardoor u bijna alle materialen kan lamineren.  
 Opwarmtijd: ca. 5 min.  
 Voorzien van een reverse knop.

**Afmetingen / Dimensions: 440 x 200 x 110 mm**

Artikel	Snelheid (mm/min.)	Rollen	Verkoopprijs
Article	Vitesse (mm/min.)	Rouleaux	Prix de vente
PP-260	560	4	



*Plastifieuses pour la maison ou au bureau.  
 Parfait pour par exemple plastifier des cartes identités, photos ou des documents A4.  
 Largeur de travail max.: 230mm  
 Épaisseur maximale des pochettes.: 360 mic.  
 La température est réglable: il est possible de plastifier presque tous les matériaux.  
 Temps de préchauffage: ca. 5 min.  
 Avec bouton reverse*

### Renz HT330L

Compacte metalen behuizing.  
 Plastificeren voor alle filmdiktes tot 125 mic.  
 Ideaal voor foto's en documenten tot en met 330mm (A3).  
 De temperatuur is aanpasbaar.  
 Standby-functie.  
 Voorzien van reverse knop.  
 Opwarmtijd: 3 min.  
 Gewicht 8 kg

Artikel	Snelheid (mm/min.)	Rollen	Verkoopprijs
Article	Vitesse (mm/min.)	Rouleaux	Prix de vente
HT330L	650	4	



*Construction compacte et métallique.  
 Épaisseur maximale des pochettes: 125 mic.  
 Parfait pour plastifier des photos ou des documents jusqu'à 330mm (A3).  
 La température est réglable.  
 Fonction Stand-by.  
 Avec bouton reverse.  
 Temps de préchauffage: 3min.  
 Poids: 8 kg*



## Papierverwerking - **Plastificeermachines** Façonnage du papier - **Plastifieuses**



### PP-330

Compacte metalen lamineermachine voor elke kantooromgeving.  
Plastificeren voor alle filmdiktes tot 360 mic.  
Ideaal voor foto's en documenten tot en met 330mm (A3).  
De temperatuur is aanpasbaar.  
Voorzien van reverse knop.  
Opwarmtijd: 5 min.

*Construction compacte pour tout environnement de bureau  
Epaisseur maximale des pochettes: 360 mic.  
Parfait pour plastifier des photos ou des documents jusqu'à  
330mm (A3).  
La température est réglable.  
Avec bouton reverse.  
Temps de préchauffage : 5 min.*

**Afmetingen / Dimensions: 500 x 200 x 110 mm**

Artikel	Snelheid (mm/min.)	Rollen	Verkoopprijs
Article	Vitesse (mm/min.)	Rouleaux	Prix de vente
PP-330	560	4	

### LPD3224 HOLLY



Professioneel apparaat geschikt voor continu  
plastificeren met een uitstekend resultaat  
Ideaal om bv. foto's, A4 en A3 documenten te plastificeren  
Maximum plastificeerbreedte: 330mm (A3)  
Maximum film dikte: 250mic.  
De temperatuur is aanpasbaar waardoor u bijna alle materialen  
kan lamineren.  
Opwarmtijd: 5 tot 10 min.  
Voorzien van een 'Reverse button' en een 'Auto heat off' functie

*Plastifieuses professionnelle bonne pour une plastification  
constante avec un résultat excellent.  
Parfait pour par exemple plastifier des photos ou des documents  
A4 et A3  
Largeur maxumum: 330mm (A3)  
Epaisseur maximale des pochettes: 250mic.  
La température est réglable: il est possible de plastifier presque  
tous les matériaux.  
Temps de préchauffage: 5 à 10 min.  
Machine équipée avec un 'Reverse button' et fonction 'Auto heat  
off'*

**Afmetingen / Dimensions: 572 x 240 x 126 mm**

Artikel	Snelheid (mm/min.)	Rollen	Verkoopprijs
Article	Vitesse (mm/min.)	Rouleaux	Prix de vente
LPD3224	530	4	

### Renz HT330DUAL



Compacte metalen behuizing.  
Plastificeren voor alle filmdiktes tot 250 mic.  
Ideaal voor foto's en documenten tot en met 330mm (A3).  
De temperatuur is aanpasbaar.  
werkt met 2 verwarmde rollen en  
2 verwarmde platen  
Stand-by functie.  
Voorzien van reverse knop.  
Opwarmtijd: 3 min.  
Gewicht 9 kg

*Construction compacte et métallique.  
Eppaisseur maximale des pochettes: 250 mic.  
Parfait pour plastifier des photos ou des documents jusqu'à  
330mm (A3).  
2 rouleaux et deux palettes pour chauffer  
Fonction Stand-by.  
La température est réglable.  
Avec bouton reverse  
Temps de préchauffage : 3min.  
Poids : 9 kg*

Artikel	Snelheid (mm/min.)	Rollen	Verkoopprijs
Article	Vitesse (mm/min.)	Rouleaux	Prix de vente
HT330DUAL	650	4	

## Papierverwerking - **Plastificeermachines** Façonnage du papier - **Plastifieuses**

### LPD3226

Professioneel apparaat geschikt voor continu plastificeren met een uitstekend resultaat

Ideaal om bv. foto's, A4 en A3 documenten te plastificeren

Maximum plastificeerbreedte: 330mm (A3)

Maximum film dikte: 250mic.

De temperatuur is aanpasbaar waardoor u bijna alle materialen kan lamineren.

Opwarmtijd: 5 tot 10 min.

Voorzien van een 'Reverse button' en een 'Auto heat off' functie

**Afmetingen / Dimensions: 605 x 280 x 160 mm**

Artikel	Snelheid (mm/min.)	Rollen	Verkoopprijs
Article	Vitesse (mm/min.)	Rouleaux	Prix de vente
LPD3226	400-1500	6	



**FUJIPLA**

*Plastifieuses professionnelle bonne pour une plastification constante avec un résultat excellent.*

*Parfait pour par exemple plastifier des photos ou des documents A4 et A3*

*Largeur maximum: 330mm (A3)*

*Épaisseur maximale des pochettes: 250mic.*

*La température est réglable: il est possible de plastifier presque tous les matériaux.*

*Temps de préchauffage: 5 à 10 min.*

*Machine équipée avec un 'Reverse button' et fonction 'Auto heat off'*

### PP-450

Compacte metalen lamineermachine voor elke kantooromgeving.

Plastificeren voor alle filmdiktes tot 360 mic.

Ideaal voor foto's en documenten tot en met 470mm (A2).

De temperatuur is aanpasbaar.

Voorzien van reverse knop.

Opwarmtijd: 5 min.

**Afmetingen / Dimensions: 630 x 200 x 110 mm**

Artikel	Snelheid (mm/min.)	Rollen	Verkoopprijs
Article	Vitesse (mm/min.)	Rouleaux	Prix de vente
PP-450	690	4	



**vivid.**

*Construction compacte pour tout environnement de bureau*

*Épaisseur maximale des pochettes: 360 mic.*

*Parfait pour plastifier des photos ou des documents jusqu'à 470mm (A2).*

*La température est réglable.*

*Avec bouton reverse.*

*Temps de préchauffage : 5 min.*

### PS-700

Compacte metalen lamineermachine voor elke kantooromgeving.

Plastificeren voor alle filmdiktes tot 360 mic.

Ideaal voor foto's en documenten tot en met A1 formaat

De temperatuur is aanpasbaar.

Voorzien van reverse knop.

Opwarmtijd: 10 min.

**Afmetingen / Dimensions: 953 x 303 x 160 mm**

Artikel	Snelheid (mm/min.)	Rollen	Verkoopprijs
Article	Vitesse (mm/min.)	Rouleaux	Prix de vente
PS-700	700	4	



**vivid.**

*Construction compacte pour tout environnement de bureau*

*Épaisseur maximale des pochettes: 360 mic.*

*Parfait pour plastifier des photos ou des documents jusqu'à format A1.*

*La température est réglable.*

*Avec bouton reverse.*

*Temps de préchauffage : 5 min.*

Alle vermelde prijzen zijn excl. BTW – Tous les prix mentionnés sont hors TVA

Best-Matic behoudt zich het recht voor om, zonder voorafgaand bericht, veranderingen en correcties aan te brengen in o.a. prijs en productbeschrijving.

Best-Matic se réserve le droit de modifier les spécifications des produits et ses prix, sans notification écrite préalable.

## Varia - Ringperforeermachines

### Varia - Oeilleteuses



#### Piccolo 101-00

Eenvoudige manuele ringperforeermachine  
Tafelmodel  
Werkt met volgende oogjes: type 24, 25, 8E of 8E/4

*Oeilleteuse manuelle  
Modèle de table  
Utilisez les oeillets suivants: type 24, 25, 8E of  
8E/4*

**Afmetingen / Dimensions:**  
310 x 285 x 320 mm

Artikel	Capaciteit	Dieptesteun	Verkoopprijs
Article	Capacité	Butée de profondeur	Prix de vente
Piccolo 101-00	2 mm	80 mm	

#### Piccolo 101-11

Eenvoudige manuele ringperforeermachine  
Tafelmodel  
Met verstelbare tafel en maatsteunen  
Werkt met volgende oogjes: type 24, 25, 8E of 8E/4

*Oeilleteuse manuelle  
Modèle de table  
Avec table réglable et nouveaux taquets  
Utilisez les oeillets suivants: type 24, 25, 8E of  
8E/4*



**Afmetingen / Dimensions:**  
310 x 440 x 350 mm

Artikel	Capaciteit	Dieptesteun	Verkoopprijs
Article	Capacité	Butée de profondeur	Prix de vente
Piccolo 101-11	2 mm	80 mm	

## Varia - Controletang

### Varia - Pince emporte pieces

#### 10/145

**Afmetingen / Dimensions:**  
145 mm

Artikel	Dieptesteun	Verkoopprijs
Article	Butée de profondeur	Prix de vente
10/145	50 mm	



*Voor speciale perforaties en beschikbare voorraad, gelieve te bellen.*

*Pour des perforations particulières ou modèles de stock, veuillez téléphoner.*



## Toebehoren **Zakken papiervernietigers** Accessoires **Sacs pour destructeurs**

Artikel		Verkoopprijs (€)
Article		Prix de vente (€)
9000027	IDEAL 2200,2201,2350,2400, 2401	50 stuks / pièces
9000403	IDEAL 2360, 2360-60, 2403, 2404,2445, 2465	50 stuks / pièces
9000405	IDEAL 2501	50 stuks / pièces
9000029	IDEAL 2600, 2601	50 stuks / pièces
9000037	IDEAL 2502, 2503, 2602, 2603, 2604, 3102, 3103, 3104, 3802	50 stuks / pièces
9000408	IDEAL 3803	50 stuks / pièces
9000410	IDEAL 3105, 3804, 4000, 4002, 4003, 4004, 4005, 4006	50 stuks / pièces
9000032	IDEAL 4104, 4105	50 stuks / pièces
9000030	IDEAL 4605, 4606	50 stuks / pièces
9000412	IDEAL 4107, 4108, 4109	50 stuks / pièces
9000414	IDEAL 5009	50 stuks / pièces

## Toebehoren **Herbruikbare zak papiervernietigers** Accessoires **Sacs permanent pour destructeurs**

Artikel		Verkoopprijs (€)
Article		Prix de vente (€)
9000434	Herbruikbare zak / Sac permanent	IDEAL 2100, 2250 (bis 07/2003)
9000431	Herbruikbare zak / Sac permanent	IDEAL 2350 + 2400
9000435	Herbruikbare zak / Sac permanent	IDEAL 2360, 2403
9000432	Herbruikbare zak / Sac permanent	IDEAL 2401 + 2401M + 3000
9000433	Herbruikbare zak / Sac permanent	IDEAL 2401 L, 2402, 3000, 2401, 2401 M
9000436	Herbruikbare zak / Sac permanent	IDEAL 2360-60, 2404
9000611	Busje olie voor vernietigers - 200 ml	MSD sheet verkrijgbaar
	Burette d'huile pour destructeurs - 200 ml	Certificat MSD disponible
9000621	Bus olie voor / Burette d'huile pour (1 liter/ litre)	MSD sheet verkrijgbaar
	Ideal 2445, 2604, 3104, 3105, 4002, 4005, 4108, 5009, 0201 OMD	Certificat MSD disponible
9000631	Pak van 18 olievellen / paquet de 18 feuilles lubrifiantes	alle Cross/Cut-Modelle

## Toebehoren **Snijscharen** Accessoires **Cisailles**

Artikel		Verkoopprijs (€)
Article		Prix de vente (€)
9000313	Reserve mes & snijlat / Lame & contre-lame réserve	IDEAL 1133
9000315	Reserve mes & snijlat / Lame & contre-lame réserve	IDEAL 1034
9000320	Reserve mes & snijlat / Lame & contre-lame réserve	IDEAL 1035 + 1135 + 2035
9000333	Reserve mes & snijlat / Lame & contre-lame réserve	IDEAL 1142
9000340	Reserve mes & snijlat / Lame & contre-lame réserve	IDEAL 1043
9000325	Reserve mes & snijlat / Lame & contre-lame réserve	IDEAL 1038
9000345	Reserve mes & snijlat / Lame & contre-lame réserve	IDEAL 1058
9000350	Reserve mes & snijlat / Lame & contre-lame réserve	IDEAL 1071
9000355	Reserve mes & snijlat (75°) / Lame & contre-lame réserve (75°)	IDEAL 1080
9000360	Reserve mes & snijlat (75°) / Lame & contre-lame réserve (75°)	IDEAL 1110
9000322	Reservemes & Snijlat / Lame & contre-lame réserve	IDEAL 1134
9000342	Reservemes & Snijlat / Lame & contre-lame réserve	IDEAL 1046
9004038	Reserve meskop / Tête de coupe réserve	IDEAL 1030 / 1031

Toebehoren **Stapelsnijders**  
*Accessoires* **Massicots**

Artikel		Verkoopprijs (€)
Article		Prix de vente (€)
9000105	Reserve mes / Lame réserve	IDEAL 3005
9000205	Reserve snijlat / Contre-lame réserve	IDEAL 3005
9000115	Reserve mes / Lame réserve	IDEAL 3905 +3915
9000215	Reserve snijlat (6 st.) / Contre-lame réserve (6 pcs)	IDEAL 3905 +3915
9000121	Reserve mes / Lame réserve	IDEAL 4205, 4215, 4250, 4300, 4305, 4315, 4350
9000219	Reserve snijlat (6 st.) / Contre-lame réserve (6 pcs)	IDEAL 4300
9000221	Reserve snijlat (6 st.) / Contre-lame réserve (6 pcs)	IDEAL 4205, 4215, 4250, 4305, 4315, 4350
9000021	Reserve mes / Lame réserve	IDEAL 4700,4705,4810, 4815, 4850, 4855, 4860
9000222	Reserve snijlat (6 st.) / Contre-lame réserve (6 pcs)	IDEAL 4705
9000022	Reserve snijlat (6 st.) / Contre-lame réserve (6 pcs)	IDEAL 4700,4810, 4815,4850, 4855, 4860
9000025	Reserve mes / Lame réserve	IDEAL 6655,6660,6550-95 EP
9000026	Reserve snijlat (6 st.) / Contre-lame réserve (6 pcs)	IDEAL 6550, 6655, 6660
9000130	Reserve mes / Lame réserve	IDEAL 5210-95, 5221, 5222, 5255,5260
9000024	Reserve snijlat (6 st.) / Contre-lame réserve (6 pcs)	IDEAL 521-95, 5221-95, 5221-05, 5222,5255, 5260
9000238	Reserve snijlat (6 st.) / Contre-lame réserve (6 pcs)	IDEAL 5560
9000039	Reserve snijlat (6 st.) / Contre-lame réserve (6 pcs)	IDEAL 7228-95, 7228-06, 7260
9000138	Reserve mes / Lame réserve	IDEAL 5560, 551
9000141	Reservemes 7228 HSS-quality / lame réserve	IDEAL 7228-95, 7228-06, 7260

Toebehoren **Rolsnijders**  
*Accessoires* **Rogneuses**

Artikel		Verkoopprijs (€)
Article		Prix de vente (€)
01350100	Reserve meskop / Tête de coupe réserve	IDEAL 0135
01550100	Reserve meskop / Tête de coupe réserve	IDEAL 0155

Toebehoren **Perforators - boormachines**  
*Accessoires* **Perforateurs - foreuses**

Artikel		Verkoopprijs (€)
Article		Prix de vente (€)
Boorplaat / Base de coupe		CB 111
Boorplaat / Base de coupe		CB 90 - 290AB
Grijs karton / Carton gris		CB 111
Grijs karton / Carton gris		CB 90 - 290AB

Toebehoren Boren CB - **High Density (geel)**  
*Accessoires Mèches CB - High Density (jaune)*

voor gestreken papier, digitaal drukwerk

*pour papier couché, imprimé digital*

Artikel	Werk lengte	Verkoopprijs (€)
Article	Longueur de travail	Prix de vente (€)
Diam. 4,0 mm	40 mm	
Diam. 4,5 mm	45 mm	
Diam. 5,0 mm	50 mm	
Diam. 5,5 mm	50 mm	
Diam. 6,0 mm	50 mm	
Diam. 6,5 mm	50 mm	
Diam. 7,0 mm	50 mm	
Diam. 8,0 mm	50 mm	
Diam. 9,0 mm	50 mm	
Diam. 10 mm	50 mm	
Diam. 5,0 mm	60 mm	
Diam. 5,5 mm	60 mm	
Diam. 6,0 mm	60 mm	
Diam. 7,0 mm	60 mm	
Diam. 8,0 mm	60 mm	

Toebehoren Boren CB - **Standaard (groen)**  
*Accessoires Mèches CB - Standard (vert)*

voor offset & copiepaper

*pour papier offset & copie*

Artikel	Werk lengte	Verkoopprijs (€)
Article	Longueur de travail	Prix de vente (€)
Diam. 2,0 mm	25 mm	
Diam. 2,5 mm	25 mm	
Diam. 3,0 mm	30 mm	
Diam. 3,5 mm	30 mm	
Diam. 4,0 mm	40 mm	
Diam. 4,5 mm	45 mm	
Diam. 5,0 mm	50 mm	
Diam. 5,5 mm	50 mm	
Diam. 6,0 mm	50 mm	
Diam. 6,5 mm	50 mm	
Diam. 7,0 mm	50 mm	
Diam. 8,0 mm	50 mm	
Diam. 9,0 mm	50 mm	
Diam. 10 mm	50 mm	
Diam. 11 mm	50 mm	
Diam. 12 mm	50 mm	
Diam. 14 mm	50 mm	
Diam. 15 mm	60 mm	
Diam. 16 mm	60 mm	
Diam. 18 mm	60 mm	
Diam. 20 mm	60 mm	
Diam. 5,0 mm	60 mm	
Diam. 5,5 mm	60 mm	
Diam. 6,0 mm	60 mm	
Diam. 6,5 mm	60 mm	
Diam. 7,0 mm	60 mm	
Diam. 8,0 mm	60 mm	



Toebehoren Boren CB - **Teflon (blauw)**  
*Accessoires Mèches CB -Teflon (bleu)*

voor gemetalliseerd papier, collagekarton, rubber, films, plastic en textiel

*pour papier métallisé, carton de collage, caoutchouc, films, plastiques et textiles*

Artikel	Werklengte	Verkoopprijs (€)
Article	Longueur de travail	Prix de vente (€)
Diam. 3,0 mm	30 mm	
Diam. 3,5 mm	30 mm	
Diam. 4,0 mm	40 mm	
Diam. 4,5 mm	45 mm	
Diam. 5,0 mm	50 mm	
Diam. 5,5 mm	50 mm	
Diam. 6,0 mm	50 mm	
Diam. 7,0 mm	50 mm	
Diam. 8,0 mm	50 mm	
Diam. 9,0 mm	50 mm	
Paraffine papier (100 st.) / Papier faraffiné (100 pcs)		
Borenslijper + polijststeen / Affûte-forets + pierre à lisser		
Boorkarton		

Toebehoren Boren CB - **S1 (groen)**  
*Accessoires Mèches CB -S1 (vert)*

voor kop FILOFAX

*pour tête FILOFAX*

Artikel	Verkoopprijs (€)
Article	Prix de vente (€)
Diam. 2,0 mm	
Diam. 2,5 mm	
Diam. 3,0 mm	
Diam. 3,5 mm	
Diam. 4,0 mm	
Diam. 4,5 mm	
Diam. 5,0 mm	
Diam. 5,5 mm	
Diam. 6,0 mm	

## Toebehoren **Rapid nietmachine** *Accessoires agrafeuses Rapid*

Artikel	Rapid nietjes + Ideal nietjes	Verkoopprijs (€)
Article	Agrafes Rapid + agrafes Ideal	Prix de vente (€)
11785300	9 / 8	5.000 st. / pcs
11790300	9 / 10	5.000 st. / pcs
11795200	9 / 12	5.000 st. / pcs
11800000	9 / 14	5.000 st. / pcs
11807910	9 / 17	1.000 st. / pcs
11809910	9 / 20	1.000 st. / pcs
11730900	44 / 6	5.000 st. / pcs
11730915	44 / 7	5.000 st. / pcs
11763000	44 / 8 +	5.000 st. / pcs
13500	65 / 6	5.000 st. / pcs
11740800	66 / 6	5.000 st. / pcs
11740820	66 / 7	5.000 st. / pcs
11762200	66 / 8 +	5.000 st. / pcs
11740850	66 / 6 Ri	5.000 st. / pcs
11870300	73 / 8	5.000 st. / pcs
1185200	73 / 10	5.000 st. / pcs
11880200	73 / 12	5.000 st. / pcs
21698300	Duax	1.000 st. / pcs
20993500	Cassette Rapid 5050	5.000 st. / pcs
20993700	Cassette Rapid 5080	5.000 st. / pcs
9000852	Cassette Stapler 8520	5 x 2.000 st. / pcs
9000855	Cassette Stapler 8550	5 x 5.000 st. / pcs
9000856	Cassette Stapler 8560	5 x 5.000 st. / pcs

Artikel	Nietjes Nagel	Verkoopprijs (€)
Article	Agrafes Nagel	Prix de vente (€)
	24 / 6	5.000 st. / pcs
	24 / 8	5.000 st. / pcs
	24 / 6 S	5.000 st. / pcs
	24 / 10 S	5.000 st. / pcs
	24 / 13 S	5.000 st. / pcs
	24 / 15 S	5.000 st. / pcs
	24 / 18 S	5.000 st. / pcs
	24 / 20 S	1.000 st. / pcs
	24 / 6 Ri	5.000 st. / pcs
	24 / 8 Ri	5.000 st. / pcs
	24 / 10 Ri	5.000 st. / pcs
	26 / 6	5.000 st. / pcs
	26 / 8	5.000 st. / pcs
	26 / 8 S	5.000 st. / pcs
	26 / 10 S	5.000 st. / pcs
	26 / 12 S	5.000 st. / pcs
	26 / 6 Ri	5.000 st. / pcs
	50 / 6	5.000 st. / pcs
	50 / 8	5.000 st. / pcs
	50 / 10	5.000 st. / pcs
	50 / 10 S	5.000 st. / pcs
	50 / 12 S	5.000 st. / pcs
	50 / 15 S	5.000 st. / pcs
	50 / 18 S	5.000 st. / pcs
	50 / 20 S	5.000 st. / pcs
	B 50 / 23 S	1.000 st. / pcs
	B 50 / 26 S	1.000 st. / pcs
	B 50 / 30 S	1.000 st. / pcs
	Cassette FN 40 / 5000	5.000 st. / pcs
	Cassette FN 8 / 5000	5.000 st. / pcs

Alle vermelde prijzen zijn excl. BTW – Tous les prix mentionnés sont hors TVA

Best-Matic behoudt zich het recht voor om, zonder voorafgaand bericht, veranderingen en correcties aan te brengen in o.a. prijs en productbeschrijving.

Best-Matic se réserve le droit de modifier les spécifications des produits et ses prix, sans notification écrite préalable.

## Toebehoren Ringperforeermachines Accessoires Oeilleuses

Artikel	Verkoopprijs (€)
Article	Prix de vente (€)
Oogjes nr. 24 verguld / Oeillets n° 24 doré - diam. 4 mm	L: 2,9 mm - 10.000 st. / pcs
Oogjes nr. 25 verguld / Oeillets n° 25 doré - diam. 4 mm	L: 3,8 mm - 10.000 st. / pcs
Oogjes nr. 8E verguld / Oeillets n° 8E doré - diam. 5,5 mm	L: 3,0 mm - 10.000 st. / pcs
Oogjes nr. 8E/4 messing/verguld / Oeillets n° 8E/4 doré - diam. 5,5 mm	L: 4,0 mm - 10.000 st. / pcs

## Toebehoren Renz Ringwire op A4-lengtes Accessoires Spirales Renz sur longueurs A4

DIAM	# vel	# sp./doos	Prijs (€) /doos	Masterkarton	Prijs (€) /doos master
	# pages	# sp./boîte	Prix (€) /boîte	Emballage master	Prix (€) /boîte master
<b>3:1</b>					
Startpakket / Colis de base: 36,00					
Inhoud / Contenu: Ringen / Spirales: 20 x 6,9mm; 10 x 8,0mm; 10 x 11,0mm; 10 x 14,3mm; 20 x transparent covers (0,15mm); 20 x back covers classic mat; 20 x filing strips; 1 x RingWire ruler					
5,5 mm	3/16	20	100	15 dozen / boîtes	
6,9 mm	1/4	30	100	15 dozen / boîtes	
8,0 mm	5/16	50	100	9 dozen / boîtes	
9,5 mm	3/8	60	100	9 dozen / boîtes	
11,0 mm	7/16	80	100	6 dozen / boîtes	
12,7 mm	1/2	100	100	6 dozen / boîtes	
14,3 mm	9/16	120	50	7 dozen / boîtes	
16 mm	5/8	135	50	7 dozen / boîtes	
<b>2:1</b>					
Startpakket / Colis de base: 45,00					
Inhoud / Contenu: Ringen / Spirales: 20 x 6,9mm; 10 x 9,5mm; 10 x 12,7mm; 5 x 16,0mm; 5 x 25,4mm; 20 x transparent covers (0,15mm); 20 x back covers classic mat; 20 x filing strips; 1 x RingWire ruler					
6,9 mm	1/4	30	100	15 dozen / boîtes	
8,0 mm	5/16	50	100	9 dozen / boîtes	
9,5 mm	3/8	60	100	9 dozen / boîtes	
11,0 mm	7/16	80	100	6 dozen / boîtes	
12,7 mm	1/2	100	100	6 dozen / boîtes	
14,3 mm	9/16	125	50	7 dozen / boîtes	
16,0 mm	5/8	135	50	7 dozen / boîtes	
19,0 mm	3/4	160	50	6 dozen / boîtes	
22,0 mm	7/8	190	50	6 dozen / boîtes	
25,4 mm	1	220	50	6 dozen / boîtes	
28,5 mm	1 1/8	250	25	6 dozen / boîtes	
32,0 mm	1 1/4	280	25	6 dozen / boîtes	
38,0 mm	1 1/2	340	20	5 dozen / boîtes	

### STANDAARDKLEUREN

wit - zwart - matzilver (SNC) = standaardprijzen

glanzend zilver (SNN) - rood - groen - grijs - blauw - koper = **+3% op de standaardprijzen**

### COULEURS STANDARDS

blanc - noire - argent mat (SNC) = prix standard

argent brillant (SNN) - rouge - vert - gris - bleu - cuivre = **+ 3% sur les prix standard**





Toebehoren **Renz plastic binding combs 21 + 24 rings**  
 Accessoires **Renz plastic binding combs 21 + 24 rings**

Diam.	Aantal/doos	Prijs (€) /doos 21R	Prijs (€) /doos 24R
	Nombre/boîte	Prix (€) /boîte 21R	Prix (€) /boîte 24R
6 mm	100		
8 mm	100		
10 mm	100		
12 mm	100		
14 mm	100		
16 mm	100		
19 mm	50		
22 mm	50		
25 mm	50		
28 mm	25		
32 mm - ovaal	25		
38 mm - ovaal	25		
45 mm - ovaal	25		
52 mm - ovaal	25		

Kleuren: wit - zwart - rood - blauw

Couleurs: blanc - noir - rouge - bleu

Toebehoren **Plastikoil op A4-lengtes**  
 Accessoires **Plastikoil sur longueurs A4**

DIAM	boekdikte	# vel	Ø draad	# sp./doos	Prijs (€) /doos
	épais. livre	# pages	Ø fil	# sp./boîte	Prix (€) /boîte
<b>Pitch 0,2475 – 6 mm</b>					
6 mm	4,00 mm	35	1,80 mm	100	
8 mm	6,50 mm	60	1,80 mm	100	
10 mm	8,00 mm	80	2,00 mm	100	
12 mm	10,50 mm	100	2,00 mm	100	
14 mm	12,00 mm	120	2,20 mm	100	
16 mm	14,50 mm	140	2,20 mm	100	
18 mm	16,00 mm	160	2,40 mm	100	
20 mm	18,50 mm	180	2,40 mm	100	
23 mm	21,00 mm	210	2,40 mm	50	
25 mm	22,50 mm	230	2,60 mm	50	
28 mm	25,50 mm	260	2,60 mm	50	
30 mm	27,00 mm	280	2,60 mm	50	

Kleuren:zwart – wit – kristal – blauw – rood – groen

Couleurs: noir – blanc – crystal – bleu – rouge – vert



## Toebehoren **Renz**

### Accessoires **Renz**

D1 doos = 100 stuks	Prijs (€) /doos	Masterkarton	Prijs (€) /doos master
1 boîte = 100 pièces	Prix (€) /boîte	Emballage master	Prix (€) /boîte master
<b>PVC covers transparant / Couvert PVC transparentes</b>			
0,15 mm dikte / épaisseur A4		10 dozen / boîtes	
0,20 mm dikte / épaisseur A4		10 dozen / boîtes	
0,20 mm dikte / épaisseur A3		5 dozen / boîtes	
0,30 mm dikte / épaisseur A4		10 dozen / boîtes	
0,20 mm dikte / épaisseur A5		10 dozen / boîtes	
<b>PVC covers MAT</b>			
0,20 mm dikte / épaisseur A4		10 dozen / boîtes	
<b>PVC covers gekleurd / Couvertures PVC colorées</b>			
0,20 mm dikte / épaisseur			
rood-groen-blauw-geel-smoky			
rouge-vert-bleu-jaune-smoky A4		10 dozen / boîtes	
<b>Kartonnen schutbladen - A4 / Couvertures en carton - A4</b>			
Classic mat - wit/blanc 300 gr		12 dozen / boîtes	
<b>Lederimitatie / Imitation structure cuire</b>			
ivoor / ivoire 250 gr		10 dozen / boîtes	
rood-blauw-grijs			
rouge-bleu-gris 250 gr		10 dozen / boîtes	
<b>Chromolux</b>			
wit / blanc 250 gr		12 dozen / boîtes	
rood-blauw-zilver			
rouge-bleu-argent 250 gr		12 dozen / boîtes	
<b>Filing strips A4 - 0,30 mm</b>			
		60 dozen / boîtes	

## Toebehoren **Bindomatic covers**

### Accessoires **couvertures Bindomatic**

Art. Nr.	Rugbreedte (mm)	Mappen/Doos (hoeveelheid)	Prijs / stuk	Prijs /Doos (Map)
<b>CLASSIC VOORZIJD: GLANZENDE PLASTIC – ACHTERZIJD: STEVIG KARTON (ENKEL WIT)</b>				
23101	DFS Classic 1.5mm	200	€ 0,99	
23102	DFS Classic 2mm	190	€ 1,05	
23103	DFS Classic 3mm	180	€ 1,05	
23104	DFS Classic 4mm	170	€ 1,08	
23105	DFS Classic 5mm	160	€ 1,08	
23106	DFS Classic 6mm	160	€ 1,08	
23107	DFS Classic 7mm	150	€ 1,08	
23108	DFS Classic 8mm	150	€ 1,08	
23109	DFS Classic 9mm	140	€ 1,08	
23110	DFS Classic 10mm	140	€ 1,08	
23111	DFS Classic 11mm	130	€ 1,08	
23112	DFS Classic 12mm	120	€ 1,08	
23113	DFS Classic 13mm	110	€ 1,08	
23114	DFS Classic 14mm	110	€ 1,08	
23115	DFS Classic 15mm	110	€ 1,08	
20116	Classic 16mm	100	€ 1,48	
20118	Classic 18mm	100	€ 1,48	
20121	Classic 21mm	90	€ 1,48	
20124	Classic 24mm	80	€ 1,48	
20127	Classic 27mm	70	€ 1,59	
20130	Classic 30mm	70	€ 1,59	
20136	Classic 36mm	60	€ 1,59	
20142	Classic 42mm	60	€ 1,69	
20148	Classic 48mm	40	€ 1,69	

Toebehoren **Bindomatic covers**  
*Accessoires couvertures* **Bindomatic**

20154	Classic 54mm	40	€ 1,69
23880	80 Pack Classic 1.5-12mm	80	€ 1,18
23840	240 Pack Classic 1.5-15mm	240	€ 1,18
<b>AQUARELLE</b>	voorzijde: mat plastic – achterzijde: karton met linnen structuur (12 kleuren op aanvraag)		
24101	DFS Aquarelle White 1.5mm	200	€ 0,99
24102	DFS Aquarelle White 2mm	190	€ 1,05
24103	DFS Aquarelle White 3mm	180	€ 1,05
24104	DFS Aquarelle White 4mm	170	€ 1,08
24105	DFS Aquarelle White 5mm	160	€ 1,08
24106	DFS Aquarelle White 6mm	160	€ 1,08
24107	DFS Aquarelle White 7mm	150	€ 1,08
24108	DFS Aquarelle White 8mm	150	€ 1,08
24109	DFS Aquarelle White 9mm	140	€ 1,08
24110	DFS Aquarelle White 10mm	140	€ 1,08
24111	DFS Aquarelle White 11mm	130	€ 1,08
24112	DFS Aquarelle White 12mm	120	€ 1,08
24113	DFS Aquarelle White 13mm	110	€ 1,08
24114	DFS Aquarelle White 14mm	110	€ 1,08
24115	DFS Aquarelle White 15mm	110	€ 1,08
24116	DFS Aquarelle White 16mm	100	€ 1,48
26117	Aquarelle White 17mm	100	€ 1,48
26118	Aquarelle White 18mm	100	€ 1,48
26120	Aquarelle White 20mm	90	€ 1,48
26121	Aquarelle White 21mm	90	€ 1,48
26124	Aquarelle White 24mm	80	€ 1,48
26125	Aquarelle White 25mm	70	€ 1,59
26127	Aquarelle White 27mm	70	€ 1,59
26128	Aquarelle White 28mm	70	€ 1,59
26130	Aquarelle White 30mm	70	€ 1,59
26133	Aquarelle White 33mm	60	€ 1,59
26136	Aquarelle White 36mm	60	€ 1,59
26142	Aquarelle White 42mm	60	€ 1,69
26146	Aquarelle White 46mm	40	€ 1,69
26148	Aquarelle White 48mm	40	€ 1,69
26154	Aquarelle White 54mm	40	€ 1,69
24150	50 Pack Aquarelle white 9-15mm	50	€ 1,18
23080	80 Pack Aquarelle White 1.5-12mm	80	€ 1,18
24100	100 Pack Aquarelle White 1.5-6mm	100	€ 1,18
23040	240 Pack Aquarelle White 1.5-15mm	240	€ 1,18
<b>AQUARIUM</b>	voorzijde: mat plastic – achterzijde: mat plastic (wit – zwart – donkerblauw)		
38301	DFS Aquarium White 1.5mm	200	€ 1,20
38302	DFS Aquarium White 2mm	190	€ 1,27
38303	DFS Aquarium White 3mm	180	€ 1,27
38304	DFS Aquarium White 4mm	170	€ 1,30
38305	DFS Aquarium White 5mm	160	€ 1,30
38306	DFS Aquarium White 6mm	160	€ 1,30
38307	DFS Aquarium White 7mm	150	€ 1,30
38308	DFS Aquarium White 8mm	150	€ 1,30
38309	DFS Aquarium White 9mm	140	€ 1,30
38310	DFS Aquarium White 10mm	140	€ 1,30
38312	DFS Aquarium White 12mm	120	€ 1,30
38315	DFS Aquarium White 15mm	110	€ 1,30
38118	Aquarium White 18mm	100	€ 1,00
38121	Aquarium White 21mm	90	€ 1,59
38124	Aquarium White 24mm	80	€ 1,59
38127	Aquarium White 27mm	70	€ 1,69
38130	Aquarium White 30mm	70	€ 1,69
38136	Aquarium White 36mm	60	€ 1,69
38142	Aquarium White 42mm	60	€ 1,79
38148	Aquarium White 48mm	40	€ 1,79
38154	Aquarium White 54mm	40	€ 1,79

Alle vermelde prijzen zijn excl. BTW – Tous les prix mentionnés sont hors TVA

Best-Matic behoudt zich het recht voor om, zonder voorafgaand bericht, veranderingen en correcties aan te brengen in o.a. prijs en productbeschrijving.

Best-Matic se réserve le droit de modifier les spécifications des produits et ses prix, sans notification écrite préalable.

## Toebehoren **Lamineerpochettes** Accessoires **Pochettes de plastification**

Micron		Afmetingen <i>Dimensions</i>	Aantal / doos <i>Nombre / boîte</i>	Aantal / masterdoos <i>Nombre / masterdoos</i>	Prijs (€) /doos <i>Prix (€) /boîte</i>
<b>FUJIPLA - GLOSS</b>					
80	Credit card	54 x 86 mm	100	50	
80	A6	111 x 154 mm	100	20	
80	A5	154 x 216 mm	100	20	
80	A4	216 x 303 mm	100	10	
80	A4	216 x 303 mm	25	40	
80	Filing Pouch A4	229 x 303 mm	100	10	
80	A3	303 x 426 mm	100	5	
80	A3	303 x 426 mm	25	20	
100	Credit Card	54 x 86 mm	100	50	
100	A4	216 x 303 mm	100	10	
125	Credit card	54 x 86 mm	100	50	
125	Business card	60 x 90 mm	100	50	
125	Luggage tag	64 x 108 mm	100	20	
125	Id. card	65 x 95 mm	100	50	
125	Large badge	75 x 105 mm	100	20	
125	A7	82 x 111 mm	100	20	
125	A6	111 x 154 mm	100	20	
125	A5	154 x 216 mm	100	20	
125	A4 Sticky back	216 x 303 mm	100	10	
125	A4	216 x 303 mm	100	10	
125	A4	216 x 303 mm	25	40	
125	Filing pouch	229 x 303 mm	100	10	
125	A3 Sticky Back	303 x 426 mm	100	10	
125	A3	302 x 426 mm	100	5	
125	A3	302 x 426 mm	25	20	
125	A2	430 x 604 mm	100		
150	A5	154 x 216 mm	100	20	
150	A4	216 x 303 mm	100	10	
150	A3	303 x 426 mm	100	5	
250	A6	111 x 154 mm	50	20	
250	A5	154 x 216 mm	50	20	
250	A4	216 x 303 mm	50	10	
250	A3	303 x 426 mm	50	5	
<b>FUJIPLA - MATT</b>					
75	A3 matt	303 x 426 mm	100	10	
125	A5 matt	154 x 216 mm	100	20	
125	A4 matt	216 x 303 mm	100	10	
125	A3 matt	303 x 426 mm	100	5	

**FILING POUCH - STICKY BACK WORDEN ENKEL IN MASTERVERPAKKING VERKOCHT  
FILING POUCH - STICKY BACK SONT UNIQUEMENT VENDU EN EMBALLAGE MASTER**





# Procedures Procédures

## **GARANTIEVOORWAARDEN**

### TOEPASBAARHEID

De fabrieksgarantie is van toepassing op elke niet-conformiteit en storing van het produkt, voortvloeiend uit constructiefouten.

### DUURTIJD

De wettelijke garantieregeling van september 2004 van 2 jaar is enkel van toepassing bij de consumentenkoop B2C. Het moet dus gaan om een aankoop door een consument bij een professionele verkoper die handelt in het kader van zijn beroepsactiviteit. Nuttig om weten is dat alleen fysieke personen worden beschouwd als consument en dit voor aankopen in de privé sfeer. Gaat het om aankopen door rechtspersonen B2B (zoals een bvba, nv, vzw, een overheidsinstelling, enz.), dan gaat het niet om consumenten (in de zin van de wet) en is de garantiewet niet van toepassing. In dit geval geldt de garantie van de leverancier/fabrikant.

Ideal: zie Ideal dealerprijslijst 2018

Horizon: 6 maanden

Alle andere merken: 12 maanden

### GELDIGHEID

De fabrieksgarantie treedt in werking op de dag van de aankoop.

Deze datum wordt vernoemd op uw aankoopfactuur. Alleen mits voorlegging van het aankoopfactuur kan U beroep doen op de garantie.

### TOEPASSINGSVOORWAARDEN

Best-Matic behoudt zich het recht voor de garantieservice te weigeren indien deze gegevens onvolledig zijn of verwijderd of gewijzigd werden na de aanvankelijke aankoop door de consument bij de kantoorvakhandel. De fabrieksgarantie dekt de arbeidsuren en de wisselstukken, noodzakelijk voor de herstelling.

### BEPERKINGEN

Garantie is niet van toepassing op

- Periodieke controle, onderhoud en herstelling of vervanging van onderdelen als gevolg van normale slijtage
- Verbruiksproducten
- Defecten als gevolg van wijzigingen die niet door van Best-Matic werden aangebracht
- Oneigenlijk gebruik, overmatig gebruik, overmatige behandeling of bediening van het product; in het bijzonder verkeerde opslag of val van het product of overmatige schokken
- Reparaties, wijzigingen of reinigingen die niet werden uitgevoerd door Best-Matic
- Gebruik van onderdelen, software of verbruiksproducten die niet compatibel zijn met het product. De compatibiliteit is verzekerd indien de door Best-Matic aanbevolen producten worden gebruikt.
- Ongeschikte verpakking van het product tijdens het transport naar het Best-Matic servicecenter
- Ongevallen of rampen, of elke oorzaak buiten de controle van Best-Matic, met inbegrip van, maar niet beperkt tot blikseminslag, waterschade, brand, verstoring van de openbare orde en onvoldoende ventilatie.

### LEVERINGSVOORWAARDEN

Binnen België :

Portkosten collitransport: € 15,00 excl.

Portkosten pallettransport: € 65,00 excl.

Franco levering : vanaf € 300,00 excl. (behalve machines die pallettransport behoeven)

### Machines

- machines die geen installatie behoeven en geen pallettransport nodig hebben worden franco geleverd vanaf € 300,00. Een franco levering is de levering van het toestel in de doos op het gelijkvloers.
- machines zonder installatie maar met pallettransport worden voor € 65,00 excl. geleverd
- machines die een installatie of opleiding behoeven worden geleverd door een Techniker van Best-Matic volgens de geldende tarieven van de Technische Dienst
- De leverkost van machines of supplies die rechtstreeks van de leverancier naar de dealer/eindklant geleverd wordt is ten kosten van de dealer/eindklant

Wisselstukken : geen franco

Buiten België : geen franco leveringen

### TECHNISCHE DIENST

Herstelling van apparatuur aangekocht via Best-Matic:

Uurloon : € 80,00/uur

Verplaatsing : € 89,00 in België

Verplaatsing : €225,00 in Luxemburg

Herstelling van apparatuur, niet aangekocht via Best-Matic :

Uurloon : € 90,00/uur

Verplaatsing : € 99,00 in België

Verplaatsing : € 250,00 in Luxemburg

De prestaties worden per min. van een half uur berekend. Technische interventies kunnen uitgevoerd worden bij de klant ter plekke of in ons servicecenter. Kosten voor een veilig transport van het product naar en vanuit het Best-Matic servicecenter zijn voor de rekening van de klant.

### BESTEKKEN

Onze bestekken worden gratis opgemaakt, indien ze in ons servicecenter kunnen plaatsvinden en de klant besluit over te gaan tot herstelling. Voor herstellingen die minder dan € 130,00 zullen bedragen, wordt geen bestek opgemaakt. Deze herstellingen zullen onmiddellijk uitgevoerd worden.

Ingeval de klant na ontvangst van het bestek niet wenst over te gaan tot herstelling, gelden de volgende afspraken :

- bestek in ons atelier : € 25,00 vergoeding + kosten voor een veilig transport van het product naar en vanuit het Best-Matic servicecenter zijn voor de rekening van de klant.
- bestek ter plaatse : tarieven technische dienst zijn geldig (uurloon en verplaatsing)

### TERUGNAME

Geleverde machines en wisselstukken worden niet teruggenomen, behoudens uitzonderlijke gevallen.

Geleverde supplies worden nooit teruggenomen.

### BETALINGSVOORWAARDEN

- Alle facturen dienen te worden betaald max. 30 dagen na factuurdatum
- Bezwaren tegen facturen dienen te worden gemaakt per aangetekend schrijven binnen de 8 dagen na ontvangst van de factuur

## CONDITIONS DE GARANTIE

### APPLICATION

La garantie de fabrication est d'application pour tout défaut de non-conformité ou panne du produit, dû à un défaut de construction.

### DUREE

La durée de garantie de 2 ans, faisant l'objet de la réglementation légale de septembre 2004, s'applique exclusivement dans le cas de vente B2C. Il doit s'agir d'une vente d'un bien par un vendeur professionnel, agissant dans le cadre de son activité professionnelle, à un consommateur privé. Il est important de savoir que chaque personne physique est considérée comme consommateur dans la sphère d'achats privés. Lors de vente-achat B2B entre personnes morales (ex : sprl, sa, asbl, institution publique, etc) on ne parle plus de consommateur (dans le sens de la loi) et la loi sur la garantie ne s'applique pas. Dans ce dernier cas, la garantie du fournisseur/fabricant, est d'application.

Ideal: Voir liste des prix revendeur Ideal 2018

Horizon: 6 mois

toutes les autres marques: 12 mois

### VALIDITE

La garantie de fabrication est d'application à partir de la date d'achat. Cette date est mentionnée sur votre facture d'achat. La garantie ne sera prise en considération que sur présentation de la facture d'achat.

### CONDITIONS D'APPLICATION

Best-Matic se garde le droit de refuser le service de garantie au cas où une de ces données serait incomplète, enlevée ou modifiée après l'achat du client auprès du revendeur.

La garantie de fabrication comprend la main d'oeuvre et les pièces de rechange nécessaires à la réparation

Les frais pour un transport sécurisé du produit vers et par Best-Matic servicecenter sont à charge du client.

### RESTRICTIONS

La garantie n'est pas d'application sur

- Contrôle périodique, entretien et réparation ou changement de pièces soumis à une usure normale
- Consommables
- Panne due aux modifications apportées aux appareils sans l'accord explicite de Best-Matic
- Emploi non conforme, emploi démesuré, mauvaise manipulation du produit ou secousses excessives.
- Réparations, modifications ou entretien qui n'ont pas été effectués par Best-Matic
- Utilisation de pièces de rechange, software ou consommables qui ne sont pas compatibles avec le produit. La compatibilité est assurée lorsque en cas d'emploi des produits recommandés par Best-Matic
- Emballage impropre du produit lors du transport vers le servicecenter de Best-Matic
- Accidents ou sinistres, ou toutes causes hors de contrôle de Best-Matic, mais non limité aux dégâts de la foudre, des eaux, incendie, troubles de l'Ordre Public ou ventilation insuffisante

## CONDITIONS DE LIVRAISON

En Belgique :

Frais de port transport normal (petits collis): € 15,00 htva

Frais de port transport routier (cartons et palettes): € 65,00 htva

Livraison franco: à partir de € 300,00 htva (sauf les machines qui nécessitent un transport routier)

Machines :

- Machines qui ne nécessitent pas d'installation ni transport routier seront livrées gratuitement à partir de € 300,00. Une livraison franco est une livraison de la machine dans la boîte au rez-de-chaussée.
- Machines sans installation mais qui nécessitent transport routier seront livrées pour € 65,00 htva
- Machines qui nécessitent une installation et/ou formation seront livrées par technicien Best-Matic selon les tarifs du Service Technique
- Les frais de livraison des machines ou consommables directement du fournisseur au revendeur/client final seront à la charge du revendeur/client final

Pièces détachées : pas de franco

Les livraisons hors Belgique: pas de franco

## SERVICE TECHNIQUE

Pour toute machine achetée via le canal de Best-Matic:

Main d'oeuvre : € 80,00/heure

Déplacement : € 89,00 en Belgique

Déplacement : € 225,00 au Luxembourg

Pour toute machine n'ayant pas été achetée via le canal de Best-Matic:

Main d'oeuvre : € 90,00/heure

Déplacement : € 99,00 en Belgique

Déplacement : € 250,00 au Luxembourg

Les prestations sont facturées par demi-heure minimum.

Les interventions techniques peuvent être effectuées sur site ou dans notre servicecenter. Les frais pour un transport sécurisé du produit vers et par Best-Matic servicecenter sont à charge du client.

## DEVIS

L'établissement de nos devis est gratuit, lorsqu'ils peuvent être établis en notre servicecenter et le client décide d'effectuer la réparation.

Pour les réparations de moins de 130 €, il ne sera pas établi de devis. Ces réparations seront effectuées d'office.

Dans le cas où le client ne désire pas procéder à la réparation après réception du devis les accords suivants sont d'application :

- Devis à l'atelier : indemnité de € 25,00 + frais pour un transport sécurisé du produit de et au servicecenter sont à charge du client
- Devis sur site : les tarifs du service technique sont valables (main d'oeuvre et déplacement)

## REPRISES

Les machines et pièces détachées livrées, ne sont pas reprises, sauf cas exceptionnels.

Les supplies livrés ne sont jamais repris.

## CONDITIONS DE PAIEMENT

- Toutes les factures sont payables max. à 30 jours date de facture.
- Toutes réclamations concernant des factures devront être introduites par courrier recommandé endéans les 8 jours après réception de la facture.

**B M** **Best-Matic**  
PRINT FINISHING SOLUTIONS

Blarenberglaan 21  
2800 Mechelen - BELGIUM  
**T** +32(0) 15 27 71 02  
**F** +32(0) 15 27 29 50  
**E** sales@bestmaticmachines.be  
**W** www.best-matic.be

