

2022  
2023

**BE**  
FENSTER + TÜREN

*Mit Sicherheit.*

SICHERE & ENERGIESPARENDE  
**FENSTER**

FENSTERTECHNIK FÜR RENOVATION UND NEUBAU

**SCHÜCO**  
FIRST PARTNER

# GUT **BERATEN** ZUM NEUEN FENSTER

Die Technik hinter Bauelementen ist vielschichtig und kompliziert. Themen wie Energieeffizienz und Sicherheit sind nicht nur hochsensibel, sondern erfordern Sachkenntnis.

Wir sind überzeugt: Als Hersteller von Fenstern und Türen ist es unsere Aufgabe, das nötige Wissen zu vermitteln und Sie nicht mit Ihren Fragen allein zu lassen. Wir möchten Sie beraten, begleiten und mit allen wichtigen Informationen versorgen, die Sie für Ihre Entscheidung benötigen. Finden Sie schnell und zielsicher heraus, welches Fenster Ihres werden soll.



## INHALT

Über uns	4-5
Zertifizierungen	6-7
Sicherheit	8-9
Wärme- und Schalldämmung	10-11
Materialien	12-13
Smart Home	14-15
Barrierefreiheit	16-17
Intelligentes Produktdesign	18-19
.....	
Fenster	
Einleitung	20-21
Kunststoff	22-33
Oberflächen	34-35
Aluminium	36-39
Oberflächen	40-41
Verglasungen	42-43
.....	
Schiebeanlagen	
Einleitung	44-45
Hebe-Schiebeanlagen	46-51
Parallel-Schiebeanlagen	52-53
Falt-Schiebeanlage	54-57
.....	
Sichtschutz und Beschattung	58-71
Optionen	72-73
.....	
Insektenschutz	74-75
.....	
Zubehör und Optionen	76-78



# DIE RICHTIGEN **PARTNER** WENN ES UM FENSTER UND TÜREN GEHT

## TRADITION TRIFFT INNOVATION

Die BE Bauelemente GmbH ist vor mehr als 15 Jahren aus der Schüco International KG als ein Unternehmen der Schweiker Gruppe hervorgegangen.

In der Tradition der familiengeführten Unternehmen Schweiker und Schüco, führen wir unseren Weg als eigenständige Marke BE Fenster + Türen fort. Aufbauend auf diesem starken Fundament, produzieren wir hochtechnische Produkte für Ihr Eigenheim.



## QUALITÄTSSICHERUNG UND PRÜFSTATION

All unsere Produkte werden vor ihrer Serienreife auf Herz und Nieren getestet. Diese wichtige Aufgabe übernehmen nicht nur externe unabhängige

Prüfer und Institute. Unsere Bauelemente werden zunächst in unternehmenseigenen Prüfstationen getestet.

**Das Ergebnis: Wir sind so überzeugt von der Qualität unserer Bauelemente, dass wir Ihnen eine Garantie von 20 Jahren darauf geben!**



GARANTIE



DIN KONFORM



GEPRÜFTE QUALITÄT



## KONSTRUKTION UND PRODUKTION IN DEUTSCHLAND

Entworfen und produziert in Deutschland, werden nahezu alle Bauelemente an unseren Standorten Leopoldshöhe bei Bielefeld und Großkugel bei Leipzig hergestellt.

Der Hintergrund ist, dass wir so die Kontrolle in jedem einzelnen Schritt über die Qualität unserer Produkte behalten.



## MODERNE STANDARDS IN ZEITLOSEM DESIGN

RAL, RC 2, GEG\*, U<sub>w</sub>: Die Welt der Fenster und Türen ist gespickt mit Fachbegriffen, Grenzwerten und Normen. Damit Sie sich darum nicht sorgen müssen, machen wir das für Sie! Wir kennen alle wichtigen Kennzahlen und erfüllen die Ansprüche von externen Prüfstellen und der Gesetzgebung gleichermaßen.

Worum Sie sich kümmern müssen: Suchen Sie sich Fenster und Türen aus, die Ihnen gefallen. Wir sorgen dafür, dass sie allen wichtigen modernen Standards entsprechen und den Vergleich mit anderen Bauelementen nicht scheuen müssen.



\* Gebäudeenergiegesetz ehemalgig EnEV



# GEPRÜFTE **QUALITÄT** UND **SICHERHEIT** VON FENSTERN UND HAUSTÜREN

Vertrauen ist gut, Kontrolle ist besser. Vor allem, wenn es um die Qualität und Sicherheit von Haustüren und Fenstern geht. Deswegen prüfen wir unsere Bauelemente nicht nur regelmäßig selbst, sondern orientieren uns natürlich auch an marktüblichen Referenzen und Siegeln. Wir erklären Ihnen die wichtigsten und zeigen auf, auf welche Symbole Sie beim Kauf achten sollten.

Wir sind darüber hinaus einer der wenigen Hersteller in Deutschland, bei dem nicht nur die Produkte, sondern die gesamte Produktion nach RAL zertifiziert ist. Für höchste Qualitätssicherung.



Die ISO 9001 legt Normen für ein Qualitätsmanagementsystem im Unternehmen fest. Es werden Anforderungen an Produkte und Abläufe vorgegeben, zu denen man einen Nachweis erbringen muss. BE erfüllt die Anforderungen und ist somit ISO 9001 zertifiziert.



Die CE Kennzeichnung signalisiert dem Kunden die Übereinstimmung des Produktes mit der hierfür geltenden harmonisierten Gesetzgebung.



RAL ist ein hoch angesehenes Institut für Gütesicherung und Kennzeichnung. Es definiert unabhängige Qualitätskriterien für verschiedene Branchen und Produkte. Das RAL-Gütezeichen wird verliehen, wenn die Fehlerfreiheit, Gebrauchstauglichkeit und Beständigkeit des Produkts in umfangreichen und standardisierten Tests nachgewiesen werden konnte.



Als europäisch notifizierte und international akkreditierte Stelle führt das ift Rosenheim Erstprüfungen, Überwachungen, Prüf- und Klassifizierungsberichte, Nachweise und Zertifikate für Bauprodukte durch. Die Prüfung reicht von Standardprüfungen genormter Eigenschaften bis zur Ermittlung der Gebrauchstauglichkeit der Produkte unter Berücksichtigung von Verwendungszweck, Beanspruchung und erwarteter Lebensdauer.



Rewindo und AUF sind Recycling-Initiativen. Sie zertifizieren qualifizierte Unternehmen in Bezug auf das Recycling der Baustoffe Kunststoff und Aluminium. Das Ziel ist die höhere Recyclingquote der Materialien und damit ein nachhaltiger Umgang mit den Ressourcen. BE ist Partner der Rewindo.



# BESTENS GESCHÜTZT – MIT IHREM NEUEN FENSTER.

Manche Einbrecher verfügen über mehr Erfahrung und besseres Werkzeug als andere, eines haben aber alle nicht: Zeit. Deswegen sind unsere Bauelemente so konzipiert, dass sie einem Einbruchversuch so lange wie möglich standhalten können. Daran orientieren sich auch die gebräuchlichen Widerstandsklassen.

## RC2 WIDERSTANDSKLASSE RC 2 | RC 2 N

Zur Erlangung der Widerstandsklasse RC 2 bzw. RC 2 N wird das Fenster um Bauteile erweitert, die zur verbesserten Einbruchhemmung beitragen. Dabei handelt es sich aus Sicht der Polizei um geeignete Schutzmaßnahmen zur Vorbeugung und Abwehr von Gelegenheitstätern. Das Fenster muss hier einem Angriff mit einfachen Werkzeugen mindestens drei Minuten standhalten können.

Wichtig ist aber nicht nur die Ausführung des Fensters, sondern auch der Einbauort und die Montage des Elements, um die RC 2 und RC 2 N Vorgaben einzuhalten.

Die Widerstandsklassen RC 2 und RC 2 N unterscheiden sich in der Ausführung der Sicherheitsverglasung.

## HERVORRAGENDER SICHERHEITSSTANDARD IN SERIE

Einbruchhemmende Beschläge, Sicherheitsglas und Anbohrschutz: Um ein Element effektiv zu schützen, führt meist eine Kombination aus vielen Einzelmaßnahmen ans Ziel. Bei BE können Sie Ihre neuen Fenster individuell zusammenstellen – müssen Sie aber nicht. Denn alle Modelle verfügen in der Serienausstattung über unseren Sicherheitsbeschlag.

Dank der Sicherheitsschließzapfen, den umlaufenden Sicherheitsschließstücken und dem Akustikgriff, erfüllt Ihr neues Fenster schon im Stan-

dard sehr hohe Sicherheitsansprüche. Darüber hinaus sind die Elemente in den Widerstandsklassen RC 2 und RC 2 N erhältlich.

Unabhängig von der Ausstattung gelten aber stets die gleichen, wichtigen Regeln für den Schutz vor Einbrüchen. Nie das Haus mit geöffneten Fenstern verlassen, keine Klettermöglichkeiten bieten, Außenbereiche gut ausleuchten und mit Bewegungsmeldern versehen. Wer diese Vorsichtsmaßnahmen berücksichtigt und die Fenster angemessen sichert, ist gut vorbereitet.



BE Griff mit Akustikfunktion



Sicherheitsschließstück



Sicherheitsschließzapfen



# DIE WÄRME- UND SCHALLDÄMMUNG IHRER NEUEN FENSTER



Egal, was draußen passiert: Im Haus soll es immer schön warm und gemütlich sein. Deswegen ist es unsere Aufgabe, bei der Konstruktion unserer Bauelemente zu gewährleisten, dass Schall- und Wärmedämmung auf dem aktuellen Stand der Technik sind.

Die Wärmedämmung eines Fensters hängt vor allem vom Profil, der Dichtung und der Verglasung ab. Im Profil sorgt die Unterteilung in kleine Systemkammern für die thermische Trennung zwischen Innen- und Außenseite. Den größten Anteil hat aber das Glas selbst. Kommen alle Einflussfaktoren zusammen, lassen sich Fenster bauen, deren Wärmedämmeigenschaften weit unter den festgelegten Grenzwerten liegen.

## GRENZWERTE FÜR DIE FÖRDERUNG

Um die Unterstützung von der Kreditanstalt für Wiederaufbau (KfW) zu bekommen, müssen entsprechende Richtwerte eingehalten werden. Entscheidend ist dabei der  $U_w$ -Wert, der den Wärmedurchgangskoeffizienten beschreibt. Je nach Förderprogramm, darf dieser Wert eine bestimmte Grenze nicht überschreiten. Die gute Nachricht: Viele Fenster von BE sind so konzipiert, dass sie diesen Anforderungen entsprechen und dementsprechend auch von der KfW gefördert werden können! Einen Überblick der aktuellen Förderprogramme finden Sie unter [www.kfw.de](http://www.kfw.de).

## SCHALLDÄMMUNG DER BE FENSTER

Unsere Fenster weisen bereits in der Serienfertigung solide Schallschutzwerte auf und können durch spezielle Schallschutzgläser noch verbessert werden. So können wir Sie in Ihrem Haus vor unerwünschter Lärmbelastung schützen.

**!** Wärmedämmung funktioniert in beide Richtungen. Gut gedämmte Bauelemente lassen nicht nur im Winter die Wärme nicht entweichen, sondern helfen im Sommer auch dabei, das Innere Ihres Hauses kühl und angenehm zu halten.



# WIE DAS **MATERIAL** DIE EIGENSCHAFTEN IHRER FENSTER BEEINFLUSST

Jedes Modell hat seine individuellen Vorzüge. Neben der Konstruktion und den Ausstattungsmerkmalen, ist vor allem das Material ein entscheidender Faktor dafür, welche Eigenschaften das Fenster hat.

## KUNSTSTOFF

Kunststofffenster verfügen, dank der hohen Flexibilität des Werkstoffs bei der Konstruktion, über sehr gute technische Eigenschaften. So lassen sich zum Beispiel im Profil viele kleine System-

kammern integrieren. Sie sorgen dafür, dass Innen- und Außenseite des Fensters thermisch voneinander getrennt werden.

## ALU-DECKSCHALE

Eine Deckschale gibt Ihnen die Möglichkeit, die technischen Vorteile von Kunststofffenstern mit den optischen Vorzügen von Aluminiumfenstern zu kombinieren. Sie wird direkt an Flügel und

Rahmen angebracht. Es vermittelt Wertigkeit und erfüllt dabei moderne technische Standards. Die elegante TopAlu-Ausführung ist ausschließlich in Classic-Kontur erhältlich.

## ALUMINIUM

Aluminium kommt oft als Werkstoff zum Einsatz und spielt seine Stärken im Bereich der Bauelemente besonders gut aus. Das Leichtmetall ist trotz niedrigem Gewicht sehr stabil und hält mit der richtigen Pulverbeschichtung Wind und Wetter lange stand. Die kantige

Optik ist ein Wiedererkennungsmerkmal und macht Aluminiumfenster so beliebt. Da Fenster und Türen aus Aluminium im modernen Wohnbau ein begehrtes Designelement sind, können Sie durch ihren Einsatz den Wert Ihrer Immobilie nachhaltig steigern!

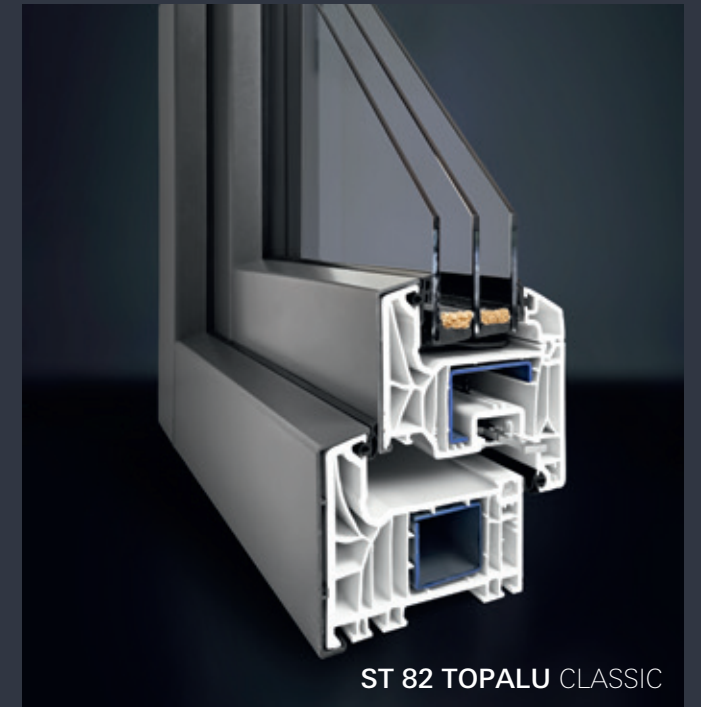
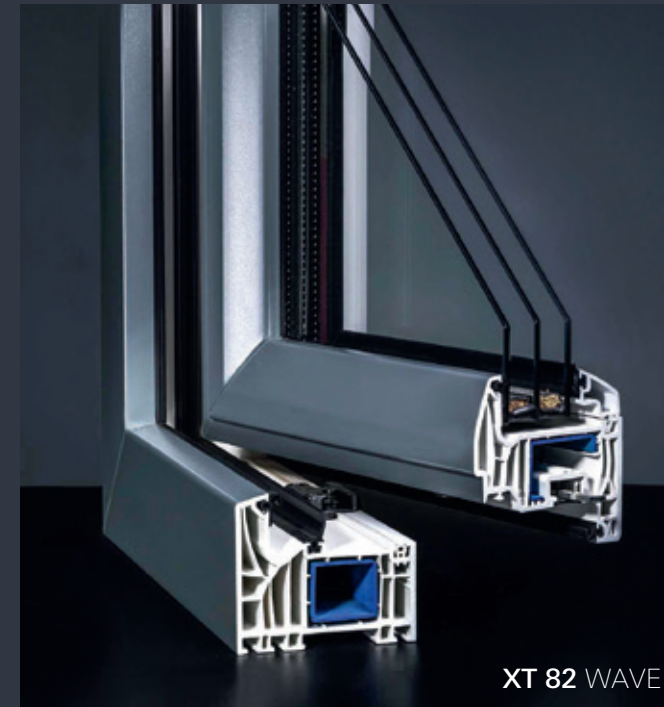



# DIE VOLLE KONTROLLE ÜBER IHRE FENSTER – IMMER UND VON ÜBERALL

Smart Home ist das große Trendthema unserer Zeit, wenn es um die Ausstattung des eigenen Zuhauses geht. Dahinter verbirgt sich die breite Anwendungsvielfalt der modernen Gebäudeautomation.

## DIE GESAMTE HAUSTECHNIK DIGITAL STEUERN

Bislang wurde die gesamte Haustechnik manuell über Knöpfe, Schalter oder Armaturen bedient und ausgelesen. Dank der Digitalisierung geht das mittlerweile alles über ein einziges Endgerät und eröffnet uns eine ganz neue Art und Weise zu wohnen. So können Sie die Heizung, Lüftung oder, wenn

Sie wollen, auch Ihre Kaffeemaschine programmieren oder per Smartphone steuern.

Was für diese Bereiche der Haustechnik möglich ist, gilt natürlich auch für die Fenster – die sich dank eines Motors ferngesteuert bedienen lassen.

## AUTOMATION VON FENSTERN

Die beliebtesten Smart Home Anwendungen beziehen sich aber auf den Sonnen- und Sichtschutz. Denn hier haben Sie einen ganz realen Nutzen: Wenn das Haus proaktiv dafür sorgt, dass die Sonnenstrahlen an einem heißen Sommertag nicht in die Wohnung gelangen, bleibt es angenehm kühl.

Dabei können Sie Ihren motorisierten und ferngesteuerten Rollläden selbst herunterlassen – oder Sie verlassen sich auf die Technik.

Dank Zeitschaltuhren und Sensoren müssen Sie sich dann um nichts mehr kümmern. Letztere erkennen Sonneneinstrahlung und Windstärke, senden die Informationen an das Steuerungsmodul, das wiederum eigenständig Ihren Sichtschutz herauf- und herunterfährt. Und dabei handelt es sich keineswegs nur um eine technische Spielerei: Wenn alle Geräte im Haus nur dann aktiv sind, wenn Sie wirklich gebraucht werden, sparen Sie das ganze Jahr über Strom- und Heizkosten.



Mit Schüco, Somfy und SELVE arbeiten wir beim Thema Smart Home mit drei Anbietern zusammen, die für hohe Qualität und Verlässlichkeit stehen. Damit wir den hohen Ansprüchen, die Sie an Ihr smartes Zuhause haben, gerecht werden.





# EIN HAUS OHNE GRENZEN – WARUM BARRIEREFREIHEIT UNS ALLE BETRIFFT

Der demografische Wandel führt zu einer im Durchschnitt immer älter werdenden Gesellschaft. Niedrige Geburtenraten und hohe Lebenserwartung verändern damit auch die Anforderungen, die wir an unsere Umwelt haben. Insbesondere gilt das für die Barrierefreiheit des öffentlichen Raumes und unserer Wohnhäuser und Wohnungen.

## IHR HINDERNIS IST UNSERE HERAUSFORDERUNG

Barrierefreiheit bedeutet: Menschen, die in ihrer Mobilität oder in ihrer Wahrnehmung eingeschränkt sind, sollen sich im Rahmen ihrer Möglichkeiten frei bewegen können und nicht ständig in ihrem Eigenheim auf Barrieren stoßen. Dabei hilft BE mit seinen innovativen Produkten wie zum Beispiel die niveaugleichen Schwellen-

lösungen oder dem verlängerten Komfortgriff. Ein barrierefreies Haus hat aber für alle Menschen einen echten Mehrwert. Besonders leichtgängige Fenster bieten beispielsweise zusätzlichen Komfort. Und auch wenn Sie selbst kein barrierefreies Wohnumfeld brauchen – zukünftige Besucher werden Ihre Weitsicht zu schätzen wissen.



## HEUTE KOMFORT, FÜR DIE ZUKUNFT BARRIEREFREI

Das Thema Barrierefreiheit genießt bei uns schon seit langem einen hohen Stellenwert. Unser Komfortgriff ist mit einer nötigen Bedienkraft von nur 5 Nm besonders leichtgängig. Durch einen Griffversatz, ist das Öffnen und Schließen Ihrer neuen Fenster kein Problem mehr.

Wir haben viele gute Methoden gefunden, die Ihnen den Alltag erleichtern.

So können Sie Ihr neues Bauelement so gestalten und ausstatten lassen, dass es Ihnen hilft, statt im Weg zu sein.



Älter werden wir alle und irgendwann ist die Barrierefreiheit für jeden Menschen ein Thema. Warum also nicht schon alle Maßnahmen im eigenen Haus umsetzen, bevor es akut wird?



BE Komfortgriff



BE Komfortbeschlag



# INTELLIGENTES PRODUKTDESIGN – DAS WICHTIGSTE IN SERIE



Keine überflüssigen Extras, dafür alles, was ein gutes Fenster haben muss. Das nennen wir intelligentes Produktdesign. Hier wollen wir Ihnen drei wichtige Aspekte unserer Fenstermodelle vorstellen, die zur Serienausstattung gehören. Denn Standard heißt bei BE: Alles, was Sie wirklich brauchen.

## FLÜGELKONTUR

Sie haben bei BE mehr Wahlmöglichkeiten, als nur Farbe und Griff. Wir bieten Ihnen für viele Modelle die zwei Flügelkonturen Classic und die exklusiven Wave Flügel an. So können Sie selbst entscheiden, ob Sie einen klassisch kantigen Look, oder eher eine modern geschwungene Form bevorzugen.

## SICHERHEITSBESCHLAG

Durch Sicherheitsschließzapfen und umlaufenden Sicherheitsschließstücken verfügen unsere Fenster bereits in der Serienausstattung für ein hohes Maß an Einbruchhemmung. Der von BE entwickelte Akustikgriff der Serie 1 ist besonders leichtgängig und zeigt Ihnen mit einem Klicken an, ob der Griff in seiner aktuellen Position korrekt eingerastet ist.

## DICHTUNGSSYSTEM

Unsere hochwertigen Dichtungen aus EPDM (Ethylen-Propylen-Dien-Kautschuk) lassen sich nicht nur leicht reinigen, sie helfen gleichzeitig Energie zu sparen. Das Mitteldichtungssystem verhindert darüber hinaus das Vordringen von Feuchtigkeit. So wird zum einen eine sehr gute Dichtigkeit und zum anderen eine starke Widerstandsfähigkeit der Fenster erreicht.



Classic-Kontur



Wave-Kontur





# WILLKOMMEN ZUHAUSE

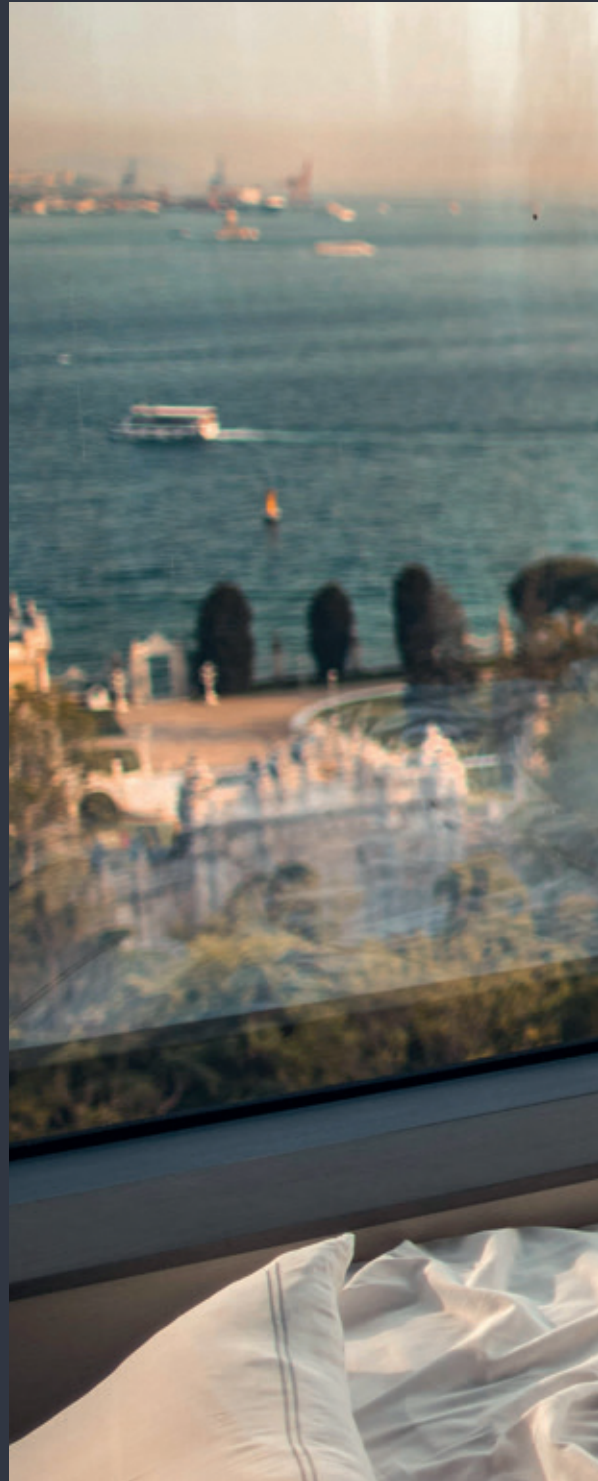

Fenster bestehen aus vielen kleinen Einzelteilen, die am Ende die Eigenschaften des Elements bestimmen. Damit Sie sich nicht mit jedem Detail auseinandersetzen müssen, geben Ihnen die folgenden Icons einen schnellen Überblick zu den wichtigsten Attributen des jeweiligen Modells.



## WÄRMEDÄMMUNG

Der Wärmedurchgangskoeffizient zeigt an, wie viel Wärme durch das geschlossene Fenster verloren geht. Je kleiner der sogenannte  $U_w$ -Wert, desto besser die Wärmedämmung. Der Grenzwert laut GEG\* liegt für Fenster seit 2016 bei  $1,3 \text{ W}/(\text{m}^2\text{K})$ . Alle Fenster in dieser Broschüre haben in der Serienausstattung einen  $U_w$ -Wert zwischen  $1,3$  und  $0,80 \text{ W}/(\text{m}^2\text{K})$ , sodass sie dem vom Gesetzgeber vorgegebenen Standard entsprechen oder ihn sogar weit unterschreiten. Die Zahlen beziehen sich auf das Referenzmaß von  $1.230 \times 1.480$  Millimeter. Je nach Ausführung sind Abweichungen möglich.

★★★ =  $1,3$  bis  $1,1 \text{ W}/(\text{m}^2\text{K})$

★★★ =  $1$  bis  $0,9 \text{ W}/(\text{m}^2\text{K})$

★★★ =  $<0,9 \text{ W}/(\text{m}^2\text{K})$



## PROFILSYSTEM

Das Profilsystem ist das Grundgerüst eines Fensters und bestimmt viele seiner zentralen Eigenschaften. Auf den folgenden Produktseiten finden Sie neben diesem Icon die Profilbezeichnung sowie die Bautiefe des Elements.



\*Gedäudeenergiegesetz ehemalg EnEV



# DAS HOCHWERTIGE **KUNSTSTOFFFENSTER** FÜR DEN PREMIUM-NEUBAU



EINFAMILIENHAUS



MEHRFAMILIENHAUS



PREMIUM

Das XT 82 ist das Fenster für höchste Ansprüche. Erstklassige Wärmedämmung, hochwertige Dreifachverglasung und eine gute Einbruchhemmung in der Standardausführung machen dieses Kunststofffenster zur ersten Wahl für alle, die nur das Beste für Ihren Neubau wollen.

## DESIGN & AUSSTATTUNG

Klassisch kantig oder mit modernem Schwung: Bei der Flügelkontur stehen Ihnen unsere beliebten Optionen Classic und Wave zur Auswahl. In Bezug auf Farbe und Griffe bekommen Sie, was Sie von BE gewohnt sind: Was Sie wollen. Die optionale Alu-Deckschale bei der Classic-Kontur sieht edel aus und gibt Ihnen die Chance, diesen beliebten Look mit den technischen Vorzügen eines Kunststofffensters zu kombinieren.

Eine ähnliche Fülle an Wahlmöglichkeiten haben Sie auch bei den Themen Glas und Sicherheit. Besonderes Sicherheitsglas oder verbesserter Schallschutz: Beim XT 82 lassen sich viele Wünsche erfüllen – und wenn Sie sich mehr Sicherheit wünschen, rüsten wir Ihr neues Fenster gerne auch mit der Widerstandsklasse RC 2 aus.

## XT 82 PREMIUM-NEUBAU



Weitere Informationen finden Sie unter [www.be-fenster-tueren.de/fensteruebersicht/kunststoff-fenster-xt82/](http://www.be-fenster-tueren.de/fensteruebersicht/kunststoff-fenster-xt82/)



**XT**  
KUNSTSTOFF



# DAS HOCHWERTIGE **KUNSTSTOFFFENSTER** FÜR DEN PREMIUM-NEUBAU



**XT**  
KUNSTSTOFF



KFW FÖRDERFÄHIG



MADE IN GERMANY



20 JAHRE GARANTIE

## EIGENSCHAFTEN



**WÄRMEDÄMMUNG.** Hervorragende Wärmeisolation,  $U_w$ -Wert:  $0,80 \text{ W}/(\text{m}^2\text{K})$



**PROFILSYSTEM.** Schüco Living 82 MD, Grundbautiefe 82 mm.



**SICHERHEIT.** Sicherheitsbeschlag, optional RC 2 oder RC 2 N.



**REINIGUNG.** Die geschlossene Beschlagsnut sorgt für eine einfachere Reinigung des Rahmens.



WAVE-KONTUR



## XT 82 PREMIUM-NEUBAU

Dank der Bautiefe, der Dreifachverglasung und der zusätzlichen Dichtungsebene, erzielt das XT 82 einen hervorragenden Wärmedurchgangskoeffizienten. Es erfüllt alle Anforderungen des GEG\* und kann von der KfW gefördert werden. Außerdem sieht das XT 82 nicht nur schön aus, sondern ist auch für den Einsatz in Niedrigenergiehäusern prädestiniert. Damit ist es die richtige Wahl für alle, die mit höchsten Ansprüchen bauen und bei der Wahl der Fenster auch die Wertssteigerung Ihrer Immobilie im Auge behalten.

\* Gebäudeenergiegesetz ehemals EnEV



# DAS KUNSTSTOFFFENSTER MIT DREIFACHVERGLASUNG FÜR DEN NEUBAU



EINFAMILIENHAUS



MEHRFAMILIENHAUS



NEUBAU

Das ST 82 Fenster hat dank der Dreifachverglasung einen sehr guten Wärmedurchgangskoeffizienten, wodurch es auch für den Einsatz in Niedrigenergiehäusern in Frage kommt. Darüber hinaus verfügt es über gute Schallschutzwerte und lässt sich in Bezug auf das Aussehen in hohem Maß an Ihren Geschmack anpassen.

## DESIGN & AUSSTATTUNG

Die schmalen Ansichtsbreiten lassen viel Licht in die Wohnung und in Kombination mit der Alu-Deckenschale bekommen Ihre neuen Fenster einen modernen Look. In Bezug auf die Flügelkonturen, können Sie zwischen Classic und Wave wählen. So hat Ihr Fenster entweder die klassisch kantige, oder eine moderne abgerundete Optik – je nachdem, was besser zu Ihrem Geschmack und Ihrer Immobilie passt. Wenn Sie in Bezug auf die Verglasung besondere Wünsche haben, stehen die Chancen gut, dass wir auch die erfüllen können. P4A-Sicherheitsglas, verbesserter Schallschutz oder satiniertes Glas: Was immer Sie brauchen.



**ST**  
KUNSTSTOFF

## ST 82 NEUBAU



Weitere Informationen finden Sie unter [www.be-fenster-tueren.de/fensteruebersicht/kunststoff-fenster-st-82/](http://www.be-fenster-tueren.de/fensteruebersicht/kunststoff-fenster-st-82/)



# DAS KUNSTSTOFFFENSTER MIT DREIFACHVERGLASUNG FÜR DEN NEUBAU



**ST**  
KUNSTSTOFF



KfW FÖRDERFÄHIG



MADE IN GERMANY



20 JAHRE GARANTIE

## EIGENSCHAFTEN



**WÄRMEDÄMMUNG.** Sehr gute Wärmeisolation,  $U_w$ -Wert: 0,86 W/(m<sup>2</sup>K)



**PROFILSYSTEM.** Schüco Living 82 AS, Grundbautiefe 82 mm.



**SICHERHEIT.** Sicherheitsbeschlag, optional RC 2 oder RC 2 N.



**REINIGUNG.** Die geschlossene Beschlagsnut sorgt für eine einfachere Reinigung des Rahmens.



CLASSIC-KONTUR

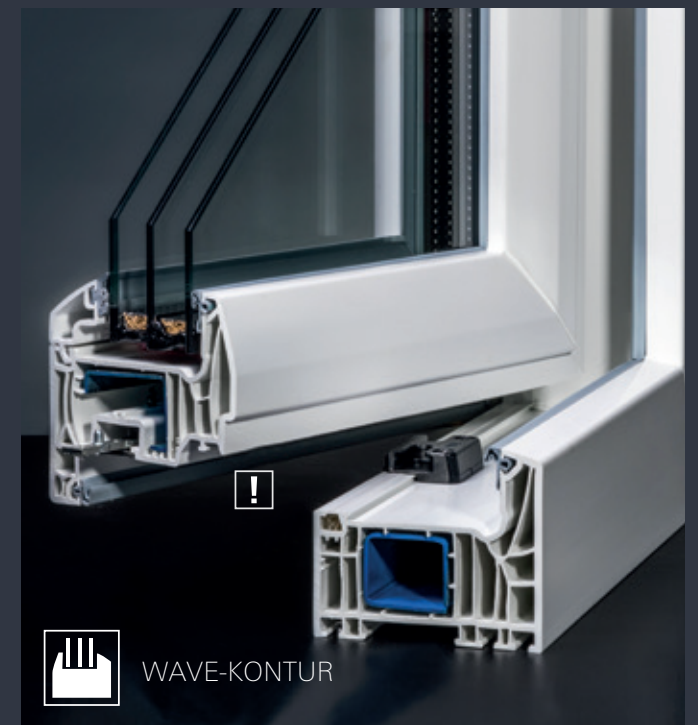

WAVE-KONTUR

## ST 82 NEUBAU

Für Neubauten sieht der Gesetzgeber klare Richtwerte vor, was die Energieeffizienz angeht. Mit dem ST 82 erfüllen Sie diese Ansprüche und können so auch die Förderung durch die KfW beantragen. So sparen Sie erst kurzfristig dank der Fördergelder, aber auch langfristig dadurch, dass Sie weniger heizen müssen.



# DAS SOLIDE **KUNSTSTOFFFENSTER** FÜR DIE RENOVATION



EINFAMILIENHAUS



MEHRFAMILIENHAUS



RENOVATION

Geringe Bautiefe, hohe Qualität: Das ST 70 Kunststofffenster erfüllt alle Anforderungen an ein modernes Bauelement und kann dank der geringen Bautiefe auch in die Wände vieler Altbauhäuser eingesetzt werden. Gute Einbruchhemmung, schlankes Design und großer Gestaltungsspielraum in Bezug auf das Aussehen Ihres Fensters, machen es zu einer vernünftigen Lösung für Ihr Renovationsprojekt.

## DESIGN & AUSSTATTUNG

Beim Design haben Sie eine große Auswahl an Farben und Griffen, mit denen Sie das Fenster in Ihre häusliche Umgebung einpassen können. Die beliebte Flügelkontur Classic ist dank der klaren Linienführung ein echter Hingucker und mit der optionalen Alu-Deckschale verpassen Sie Ihrem neuen Fenster einen edlen Look.

Bei der Verglasung sagen Sie wo es lang geht. Satiniertes Glas im Badezimmer, Sicherheitsglas im Erdgeschoss und verbesserte Schalldämmung auf der Straßenseite: Wir bauen Ihnen Ihr Fenster so, wie Sie es benötigen. Mit Sicherheit ohne Kompromisse.

## ST 70 RENOVATION



Weitere Informationen finden Sie unter [www.be-fenster-tueren.de/fensteruebersicht/kunststoff-fenster-st70/](http://www.be-fenster-tueren.de/fensteruebersicht/kunststoff-fenster-st70/)





# DAS SOLIDE **KUNSTSTOFFFENSTER** FÜR DIE RENOVATION



KFW FÖRDERFÄHIG



MADE IN GERMANY



20 JAHRE GARANTIE



**ST**  
KUNSTSTOFF

## EIGENSCHAFTEN



WÄRMEDÄMMUNG. Gute Wärmeisolation,  $U_w$ -Wert: 1,3 W/(m<sup>2</sup>K)



PROFILSYSTEM. Schüco CT 70 AS, Grundbautiefe 70 mm.



SICHERHEIT. Sicherheitsbeschlag, optional RC 2 oder RC 2 N.

## ST 70 RENOVATION

Das ST 70 ist so konstruiert, dass es trotz geringer Bautiefe den heutigen Ansprüchen an Sicherheit, Wärmedämmung und Schallschutz entspricht und dementsprechend auch von der KfW gefördert werden kann. So behält Ihr Altbau den unverwechselbaren Charme und ist dabei trotzdem technisch auf dem neuesten Stand.



CLASSIC-KONTUR



# GESTALTUNGSVIELFALT FÜR KUNSTSTOFFOBERFLÄCHEN

Für die Gestaltung der Kunststoffoberflächen stehen Ihnen neun Standard- und 32 Sonderfarben zur Verfügung. Hier ein kleiner Auszug. Weitere Farbbeispiele entnehmen Sie bitte unserem Farbkonzept.



Schwarz Ulti-Matt  
(ähnlich RAL 9011)

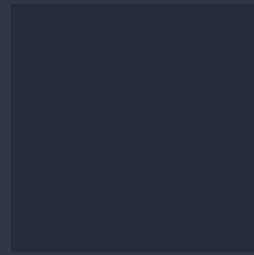

Anthrazitgrau glatt  
(ähnlich RAL 7016)



Grauer Grundkörper

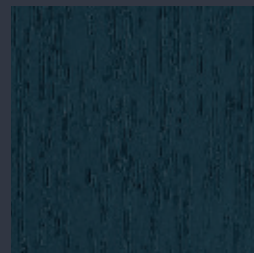

Anthrazitgrau genarbt  
(ähnlich RAL 7016)



ähnlich DB 703

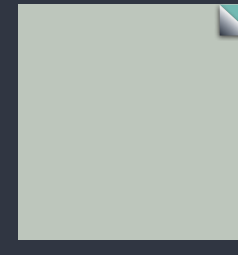

Achatgrau glatt  
(ähnlich RAL 7038)

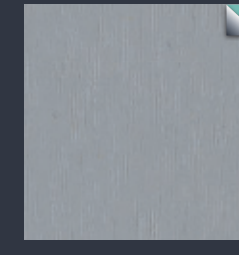

Silbergrau  
genarbt oder glatt  
(ähnlich RAL 7001)

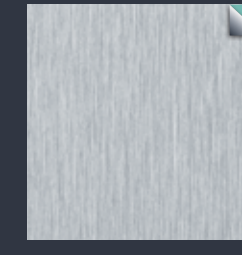

Aluminium  
gebürstet glatt

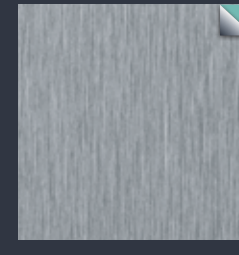

Metallic Silber glatt



Quarzgrau genarbt  
(ähnlich RAL 7039)

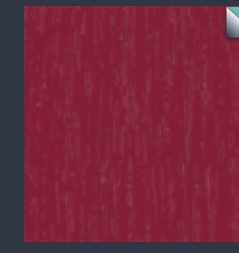

Rot genarbt  
(ähnlich RAL 3011)

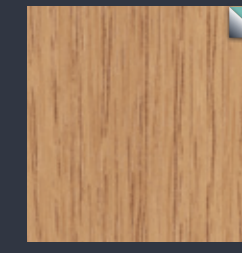

Eiche natur genarbt



Douglasie genarbt

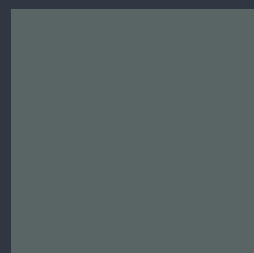

Basaltgrau glatt  
(ähnlich RAL 7012)

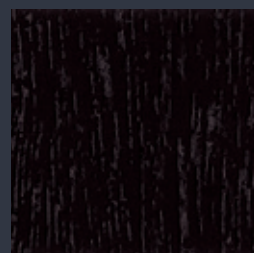

Braun Dekor genarbt



Wussten Sie, dass BE auch Fenster mit farbigem Grundkörper, in den Farben Weiß, Grau und Caramel herstellt?

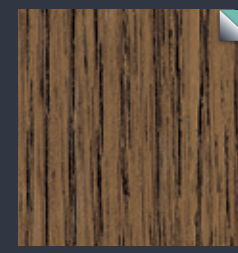

Eiche hell genarbt

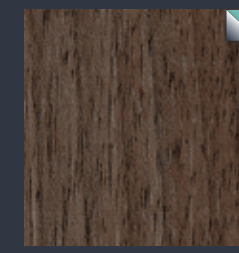

Siena Noce glatt

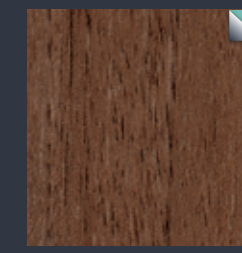

Siena Rosso glatt

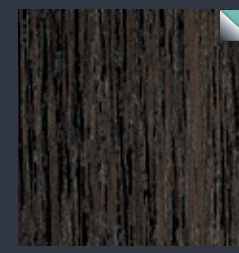

Eiche dunkel genarbt

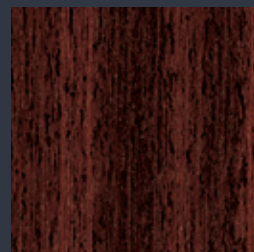

Mahagoni genarbt

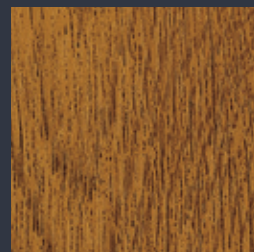

Golden Oak genarbt



Nussbaum genarbt

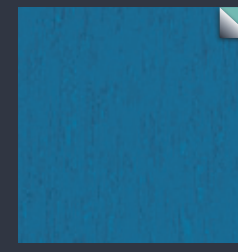

Brillantblau genarbt  
(ähnlich RAL 5007)



Stahlblau genarbt  
(ähnlich RAL 5011)



Moosgrün genarbt  
(ähnlich RAL 6005)



Tannengrün genarbt  
(ähnlich RAL 6009)

\* Aus reproduktionstechnischen Gründen ist die Darstellung der Farben und der Oberflächenstruktur nicht verbindlich.

 Als Sonderdekor erhältlich



# DAS LANGLEBIGE ALUMINIUMFENSTER FÜR DEN ANSPRUCHSVOLLEN NEUBAU



EINFAMILIENHAUS



MEHRFAMILIENHAUS



PREMIUM

Stabil, leicht, langlebig, elegant: Nach den Vorzügen des Aluminiumfensters SL 75 muss man nicht lange suchen. Dank der serienmäßigen Dreifachverglasung verfügt es darüber hinaus über sehr gute Dämmeigenschaften und eignet sich deshalb hervorragend für alle, die höchste Ansprüche an die Fenster Ihres Neubaus haben. Der Sicherheitsbeschlag sorgt für eine sehr gute Einbruchhemmung in der Serienausstattung, die sich durch zusätzliche Maßnahmen noch weiter verbessern lässt. Wir können das SL 75 Fenster an viele Szenarien anpassen und zum Beispiel mit dem verbesserten Schallschutz auch die lauteste Hauptstraße zum Schweigen bringen.

## DESIGN & AUSSTATTUNG

Die edle Optik des Aluminiumfensters überzeugt auf den ersten Blick. Dabei bringt das Material viele weitere Vorteile mit: Dank der hohen Stabilität bei gleichzeitig verhältnismäßig niedrigem Gewicht, können auch große Fensterformate realisiert werden. Dabei können Sie aus einer Vielzahl von Farbvarianten wählen, um das SL 75 zu Ihrem Fenster zu machen.

## SL 75 PREMIUM-NEUBAU



Weitere Informationen finden Sie unter [www.be-fenster-tueren.de/fensteruebersicht/aluminium-fenster-sl75/](http://www.be-fenster-tueren.de/fensteruebersicht/aluminium-fenster-sl75/)





# DAS LANGLEBIGE ALUMINIUMFENSTER FÜR DEN ANSPRUCHSVOLLEN NEUBAU



KFW FÖRDERFÄHIG



MADE IN GERMANY



20 JAHRE GARANTIE



**SL**  
ALUMINIUM

## EIGENSCHAFTEN



WÄRMEDÄMMUNG. Sehr gute Wärmeisolation,  $U_w$ -Wert: 0,95 W/(m<sup>2</sup>K)



PROFILSYSTEM. Schüco AWS 75.SI+ Simply Smart, Grundbautiefe 75 mm.



SICHERHEIT. Sicherheitsbeschlag, optional RC 2, RC 2 N oder RC 3.



## SL 75 PREMIUM-NEUBAU

Das SL 75 ist für den Einsatz im Premium-Neubau konzipiert. Trotz der geringen Bautiefe verfügt es über erstklassige Dämmeigenschaften. Alle wichtigen Anforderungen des GEG\* werden eingehalten, sodass auch dieses Fenster von der KfW gefördert werden kann.

\*Gedäudeenergiegesetz ehemalg EnEV



# GESTALTUNGSVIELFALT FÜR ALUMINIUMOBERFLÄCHEN

Auch bei der Farbgebung können wir auf Ihre Wünsche eingehen. Dabei haben Sie die Wahl aus unseren 10 Standard-, 120 Sonder- und drei Eloxalfarben\*. Hier werden einige Farben beispielhaft dargestellt. Weitere entnehmen Sie bitte unserem Farbkonzept.

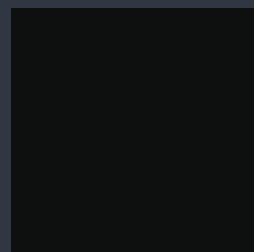

Tief schwarz  
RAL 9005

Anthrazitgrau  
RAL 7016

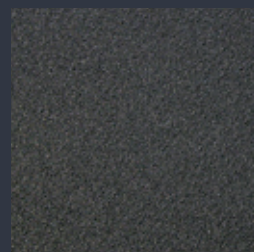

DB 703



SO 8285

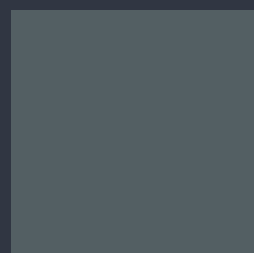

Basaltgrau  
RAL 7012

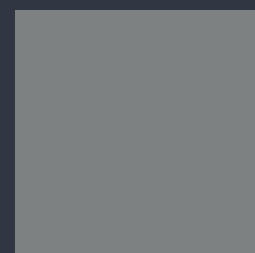

Staubgrau  
RAL 7037



Olivgrau  
RAL 7002

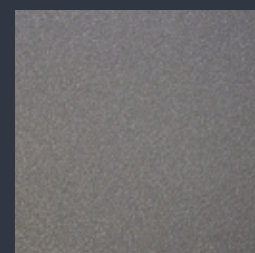

Graualuminium  
RAL 9007

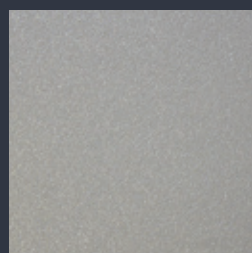

Weißaluminium  
RAL 9006

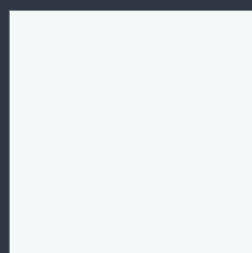

Verkehrsweiß  
RAL 9016

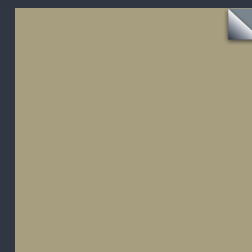

Olivgelb  
RAL 1020



Weinrot  
RAL 3005



Stahlblau  
RAL 5011



Olivgrün  
RAL 6003

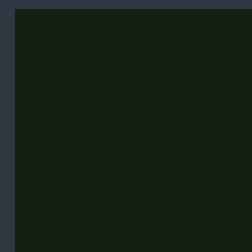

Braungrün  
RAL 6008

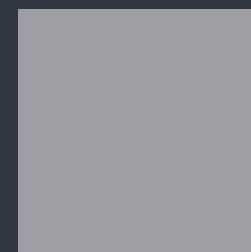

Signalgrau  
RAL 7004

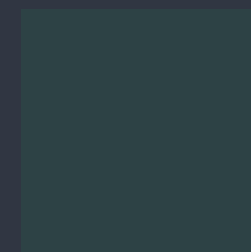

Eisengrau  
RAL 7011



Graphitgrau  
RAL 7024

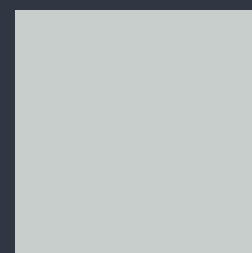

Lichtgrau  
RAL 7035



Ockerbraun  
RAL 8001



Rotbraun  
RAL 8012



Mahagonibraun  
RAL 8016

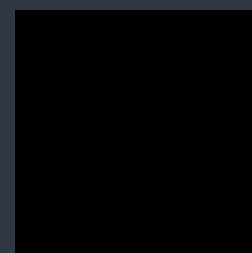

SO 8077



DB 701

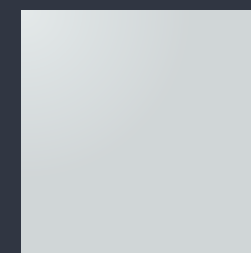

EV1 (Silberfarbton)  
Eloxal

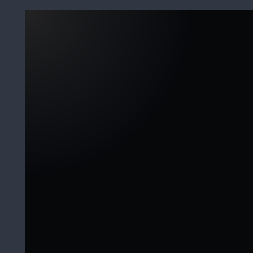

C35 (Schwarz)  
Eloxal

\* Aus reproduktionstechnischen Gründen ist die Darstellung der Farben und der Oberflächenstruktur nicht verbindlich.

 Nicht in tiefmatt  
Feinstruktur erhältlich.



# DESIGN TRIFFT FUNKTION – UNSER GLAS FÜR IHR FENSTER

## FUNKTIONSVERGLASUNG

Einbruchhemmung, Wärmedämmung, Schallschutz: Das Glas spielt eine ganz zentrale Rolle, wenn es um die Eigenschaften eines Fensters geht. Deswegen geben wir Ihnen die Möglichkeit, Ihr neues Bauelement so auszustatten, dass es Ihren Vorstellungen voll entspricht.

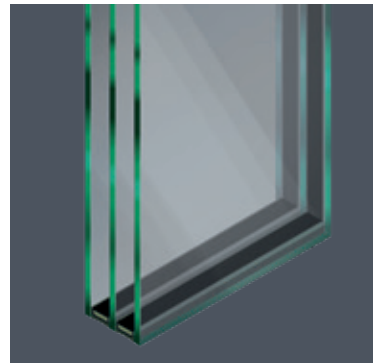

**Wärmeschutzglas, 3-fach**

Mit einem optionalen Wärmeschutzglas können Sie den Wärmedurchgangskoeffizienten erheblich verbessern.

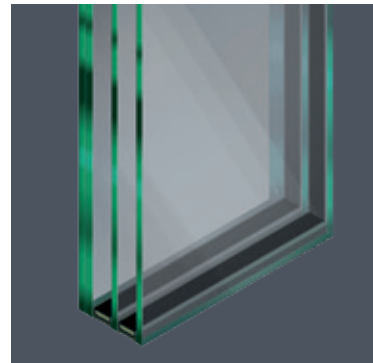

**Einbruchhemmendes Glas, 3-fach**

Diese Variante schützt das Fenster vor direkten Gewalteinwirkungen gegen das Glas, zum Beispiel das Durchwerfen mit einem Stein.

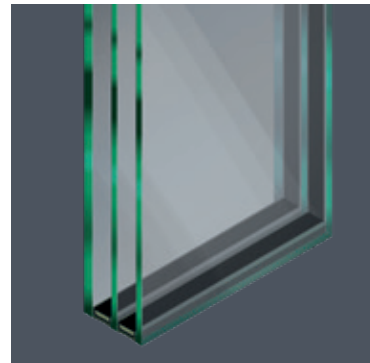

**Schallschutzglas, 3-fach**

Mit diesem speziellen Schallschutzglas können Sie die Dämmeigenschaften Ihrer Fenster verbessern.

## DESIGNVERGLASUNG

An manchen Orten möchte man zwar Tageslicht, nicht aber die Blicke von Nachbarn oder Passanten herein lassen. Mit unseren Designgläsern ist das möglich. Darüber hinaus können Sie Ihren persönlichen Geschmack ausleben. Da das Struktur- und Ornamentglas immer als mittleres in einer Dreifachverglasung eingesetzt wird, bleibt die Oberfläche glatt und pflegeleicht.

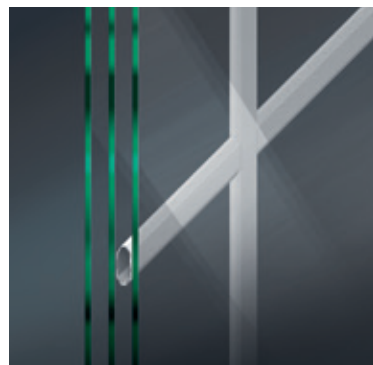

Innenliegende Isolierglassprosse

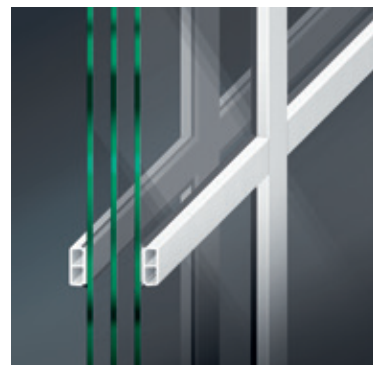

Aufgesetzte Ziersprosse

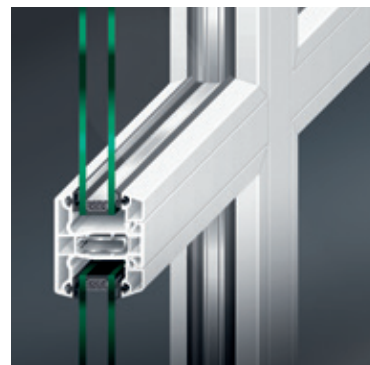

Glasteilende Sprosse

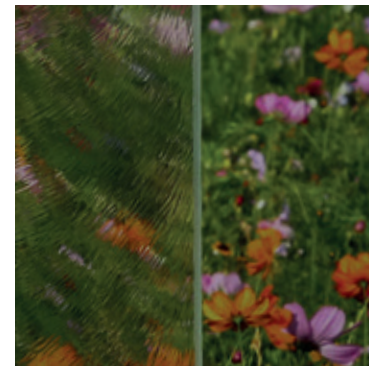

Chinchilla



Eisblumenglas



Barock



Madras Pave

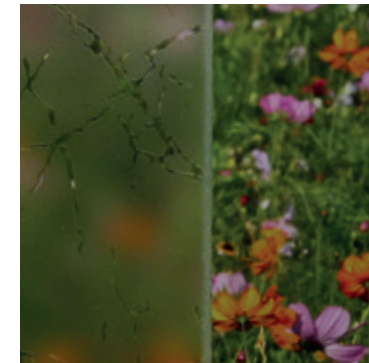

Madras Uadi



Mastercarré



Masterpoint



Ornament 178 Silvit



Delta



Gotik

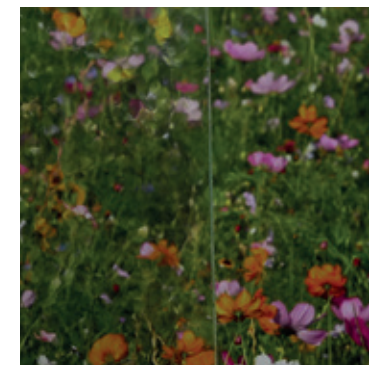

Rohglas gehämmert

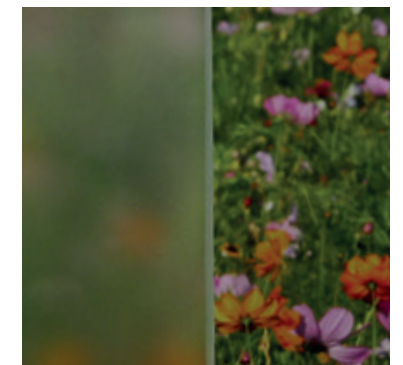

Satinato



# ERWEITERN SIE IHREN **WOHNRAUM** MIT NUR EINEM HANDGRIFF



Gute Gründe für Schiebeanlagen von BE gibt es viele. Mehr Tageslicht im Wohnraum, einen komfortableren Zugang zu Ihrer Terrasse ohne dass eine offene Balkontür in den Raum ragt oder die Wertsteigerung Ihrer Immobilie. Wer das eigene Haus mit einer Glas-Schiebetür ausstatten will, findet hier das passende Element. Denn unsere drei Produktklassen geben uns die Chance, flexibel auf alle Gegebenheiten eingehen zu können. So lässt sich in nahezu jeder Wohnung eine Schiebetür realisieren – auch in Ihrer.

Hebe-Schiebetüren lassen sich in besonders großen Dimensionen bauen, brauchen aber etwas mehr Platz. Parallel-Schiebetüren hingegen können auch in schmalen Wänden eingebaut werden und gehen sparsam mit dem vorhandenen Raum um. Sie kommen mit der gleichen Bautiefe aus, wie die Fenster der entsprechenden Modellreihe. Schließlich handelt es sich technisch gesehen bei diesen Produkten um genau das: Große Fenster, die auf einer Schiene laufen und Ihrem Haus eine besondere Atmosphäre geben.



## WÄRMEDÄMMUNG

Die angegebenen Wärmedämmwerte beziehen sich auf das Referenzmaß von 4.000 x 2.200 mm.

- ★★★ = 1,6 bis 1,4 W/(m<sup>2</sup>K)
- ★★★ = 1,3 bis 1 W/(m<sup>2</sup>K)
- ★★★ = <1 W/(m<sup>2</sup>K)





# DIE **HEBE-SCHIEBETÜR** MIT BESTER WÄRMEDÄMMUNG FÜR IHREN NEUBAU



EINFAMILIENHAUS



MEHRFAMILIENHAUS



NEUBAU



Die perfekte Hebe-Schiebetür lässt viel Licht herein und wenig Wärme heraus. Nach diesen Maximen haben wir die HST konzipiert. Ihre Dreifachverglasung dämmt so effektiv, dass sie sogar für den Einbau in Niedrigenergiehäuser geeignet ist. Aber auch in Bezug auf Sicherheit, Design und Technik bekommen Sie hier beste Qualität!

Maximaler Lichteinfall, flache Schwelle und große Flügel: Die HST ist ein echter Hingucker. Sie lässt sich in Größe und Farbe Ihren Wünschen anpassen und kann durch die KfW gefördert werden. Sie ist optimal für den gehobenen Wohnbau geeignet und erfüllt alle Ansprüche an eine qualitativ hochwertige, langlebige Hebeschiebetür.



HST  
optional abschließbar

## EIGENSCHAFTEN

-  **WÄRMEDÄMMUNG.** Hervorragende Wärmeisolation,  $U_w$ -Wert:  $0,88 \text{ W}/(\text{m}^2\text{K})$ .
-  **PROFILSYSTEM.** Schüco LivingSlide, Grundbautiefe 194 mm.
-  **SICHERHEIT.** Sicherheitsbeschlag, optional RC 2 oder RC 2 N.

## HST NEUBAU

-  Weitere Informationen finden Sie unter [www.be-fenster-tueren.de/kunststoff-schiebeanlage-hst/](http://www.be-fenster-tueren.de/kunststoff-schiebeanlage-hst/)

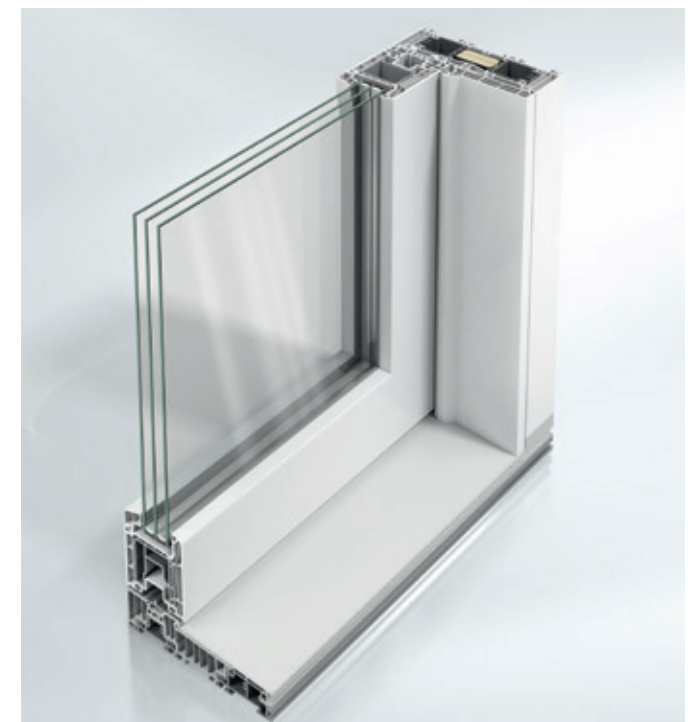



# SCHAFTE RAUM ZUM WOHLFÜHLEN DIE **EASYSLIDE** VON BE



EINFAMILIENHAUS



MEHRFAMILIENHAUS



RENOVATION

Die Hebe-Schiebetür EasySlide eröffnet Ihnen mit dem Schüco Profilsystem CT 70 HS eine neue Gestaltungsvielfalt für Ihren Wohnraum.

Aufgrund der geringen Bautiefe und guten Wärmedämmung eignet sich die EasySlide perfekt für die Renovation. Nahezu lautlos gibt die EasySlide den Zugang zu Balkon, Terrasse oder Garten frei. Genießen Sie eine offene, luftige Atmosphäre in Ihren Wohnraum und den lichtspendenden Übergang nach draußen.

## EIGENSCHAFTEN



**WÄRMEDÄMMUNG.** Gute Wärmedämmung,  $U_w$ -Wert: 1,3 W/(m<sup>2</sup>K)



**PROFILSYSTEM.** Schüco CT 70 HS, Grundbautiefe 167 mm.



**SICHERHEIT.** Sicherheitsbeschlag

## EASYSLIDE RENOVATION



Weitere Informationen finden Sie unter [www.be-fenster-tueren.de/kunststoff-hebeschiebetuer-easyslide/](http://www.be-fenster-tueren.de/kunststoff-hebeschiebetuer-easyslide/)



**EASY  
SLIDE**  
KUNSTSTOFF



# DIE EDLE **HEBE-SCHIEBETÜR** AUS ALUMINIUM FÜR DEN GEHOBENEN NEUBAU



**HSL**  
ALUMINIUM

Panoramaverglasung



EINFAMILIENHAUS



MEHRFAMILIENHAUS



PREMIUM



Wer neu baut, muss keine Kompromisse eingehen. Die HSL 80 passt perfekt dazu – ist sie doch in Bezug auf Funktion, Design und Qualität ebenfalls völlig kompromisslos. Dreifachverglast, in vielen Größen realisierbar: Mehr Schiebetür geht nicht.

Sie ist in vielen verschiedenen Farben mit modernen, matten Oberflächen erhältlich und lässt sich perfekt in Ihren Wohnraum eingliedern. Die HSL 80 kann ein- und zweigleisig gebaut werden, was die Realisierung von besonders großen Anlagen ermöglicht. Und womit lässt sich Ihr Neubau besser aufwerten, als durch eine große Glasfront, die das Maximum an Licht in Ihr Haus lässt?

## EIGENSCHAFTEN



**WÄRMEDÄMMUNG.** Sehr gute Wärmeisolation,  $U_w$ -Wert: 1,1 W/(m<sup>2</sup>K).



**PROFILSYSTEM.** Schüco ASE 80.HI, Grundbautiefe 180 mm.



**SICHERHEIT.** Sicherheitsbeschlag, optional RC 2 oder RC 2 N.

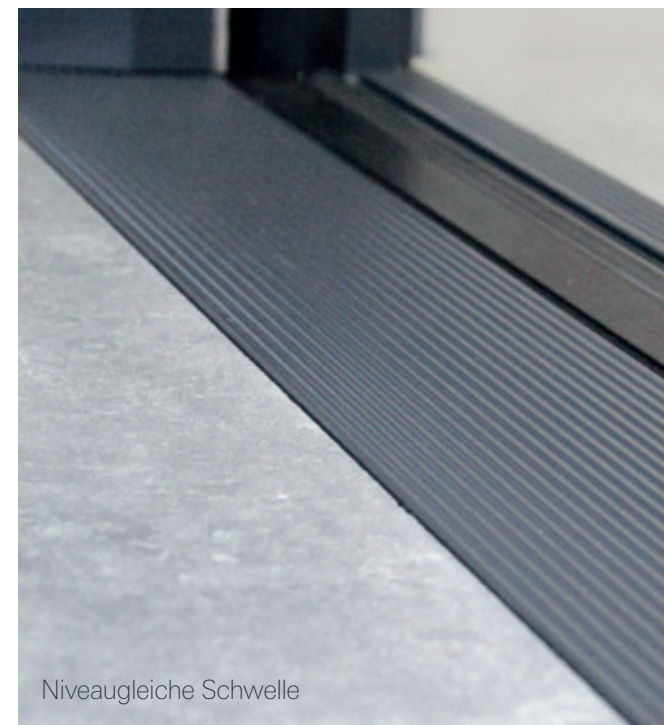

Niveaugleiche Schwelle

## HSL 80 PREMIUM-NEUBAU



Weitere Informationen finden Sie unter [www.be-fenster-tueren.de/aluminium-schiebeanlagen-hsl-80/](http://www.be-fenster-tueren.de/aluminium-schiebeanlagen-hsl-80/)



# PRAGMATISCH, SCHÖN, FLEXIBEL – PARALLEL-SCHIEBETÜREN VON BE



EINFAMILIENHAUS



MEHRFAMILIENHAUS



RENOVATION/ NEUBAU

Das Design eines Fensters und alle Vorteile einer Hebe-Schiebetür: Wer trotz dünner Wände nicht auf eine Schiebeanlage verzichten möchte, findet in den Parallel-Schiebetüren von BE die optimale Lösung. Aufbauend auf unseren Kunststofffenstern, spielen die speziellen Bodenanforderungen, wie sie Hebe-Schiebeanlagen haben, hier eine untergeordnete große Rolle.

Die Bedienung der PS-Anlagen funktioniert ganz intuitiv wie bei einem gewöhnlichen Fenster. Die innovative Schließmechanik sorgt für einen ruhigen Lauf, die Dämpfungselemente für optimales Ein- und Auslaufen. Außerdem verfügen die Anlagen, neben der optionalen Kippfunktion, über eine praktische Abstellfunktion des Flügels. So können Sie lüften, ohne die Tür dafür komplett öffnen zu müssen.

Die niedrige Bautiefe prädestiniert die PS-Türen für den Einsatz im Neubau und der Renovation gleichermaßen. Außerdem sind Parallel-Schiebetüren günstiger als ihre Produktschwester und verbinden somit zeitloses Design mit moderner Technik zu einem unschlagbaren Preis.



**PS**  
KUNSTSTOFF

## PS PARALLEL-SCHIEBETÜREN



Weitere Informationen finden Sie unter  
[www.be-fenster-tueren.de/  
parallel-schiebetueren/](http://www.be-fenster-tueren.de/parallel-schiebetueren/)



# DIE FALTBARE SCHIEBEANLAGE AUS ALUMINIUM FÜR IHREN NEUBAU



EINFAMILIENHAUS



MEHRFAMILIENHAUS



NEUBAU



Die Falt-Schiebeanlage ASS 80 FD.HI ist ein wahres Platzwunder – und das in zweierlei Hinsicht. Zum einen kommt sie mit einer Bautiefe von nur 80 Millimetern aus, zum anderen falten sich die Einzelelemente beim Aufschieben einfach zusammen. Das macht sie zu einer besonders schlanken Lösung, die sich nahezu überall einsetzen lässt.

Ein weiterer Vorzug dieser Anlage ist ihre Anpassungsfähigkeit. Viele verschiedene Pulverbeschichtungs- und Eloxalfarben, nach innen oder außen öffnend und auf Wunsch auch mit Dreifachverglasung: Mit dieser Falt-Schiebeanlage machen Sie keine Kompromisse, sondern das Beste aus den vorhandenen Möglichkeiten.

## EIGENSCHAFTEN



WÄRMEDÄMMUNG. Gute Wärmeisolation,  $U_w$ -Wert: 1,1 W/(m<sup>2</sup>K).



PROFILSYSTEM. Schüco ASS 80 FD.HI, Grundbautiefe 80 mm.



SICHERHEIT. Sicherheitsbeschlag.

## ASS 80 NEUBAU



Weitere Informationen finden Sie unter [www.be-fenster-tueren.de/ass-80/](http://www.be-fenster-tueren.de/ass-80/)



# DIE FALTBARE SCHIEBEANLAGE AUS ALUMINIUM FÜR IHREN NEUBAU



Mit der falt-Schiebeanlage ASS 70 FD öffnen sich komplette Glaswände fast vollständig und dies mit einer Bautiefe von nur 70 Millimetern. Die wärme-gedämmten Flügel können kinderleicht gefaltet und nahezu geräuschlos verschoben werden.

Es stehen Ihnen zahlreiche verschiedene Pulverbe-schichtungs- und Eloxalfarben zur Wahl. Sie wäh-len zwischen innen oder außen öffnend und erhal-ten Ihre falt-Schiebeanlage im standardmäßig mit Dreifachverglasung. Somit bietet die ASS 70 FD die optimale Anpassung an Ihre Vorstellungen und Wünsche. Sie ist deswegen die perfekte Verbin-dung zwischen Innen- und Aussenbereich.

## EIGENSCHAFTEN



WÄRMEDÄMMUNG. Gute Wärme-isolation,  $U_w$ -Wert: 1,5 W/(m<sup>2</sup>K).



PROFILSYSTEM. Schüco ASS 70 FD, Grundbautiefe 70 mm.



SICHERHEIT. Sicherheitsbeschlag.

## ASS 70 RENOVATION



Weitere Informationen finden Sie unter [www.be-fenster-tueren.de/ass-70/](http://www.be-fenster-tueren.de/ass-70/)



# SICHTSCHUTZ UND BESCHATTUNG





# PERFEKTION FÜR IHRE FENSTER- UND SCHIEBEANLAGEN



EINFAMILIENHAUS



MEHRFAMILIENHAUS



NEUBAU

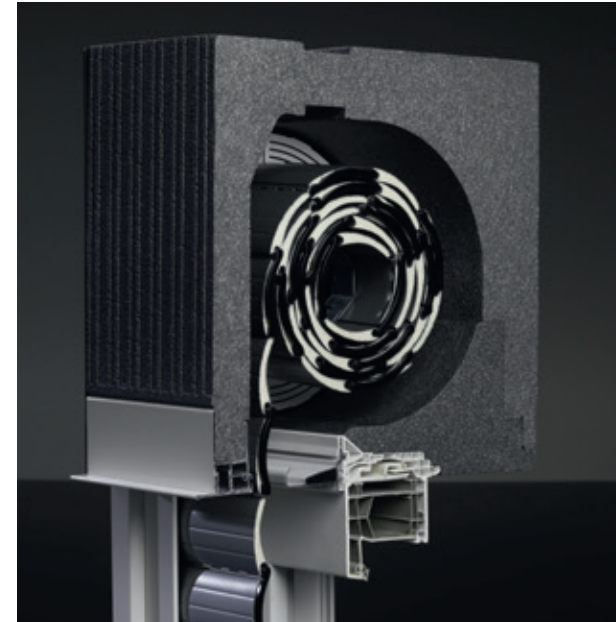

NEXT RG Rollladen

Mit dem Rollladensystem NEXT bilden Ihre Fenster und Schiebeanlagen eine harmonische Einheit, die sich in die Fassade integriert. Sie haben nicht nur einen Sonnenschutz, sondern gleichzeitig noch eine sehr gute Wärmedämmung.

## OPTIONALE ABSTURZSCHICHERUNG

Großzügige und lichtgebende Fenster sind die Kriterien für moderne Architektur. Oft sind dazu bodentiefe Fenster mit einer geprüften Absturzsicherung notwendig. Deswegen gibt es den NEXT auch mit Absturzsicherung: Eine komplette Einheit aus Fenster, Rollladen und Absturzsicherung, die harmonisch das Gesamtbild unterstreicht.

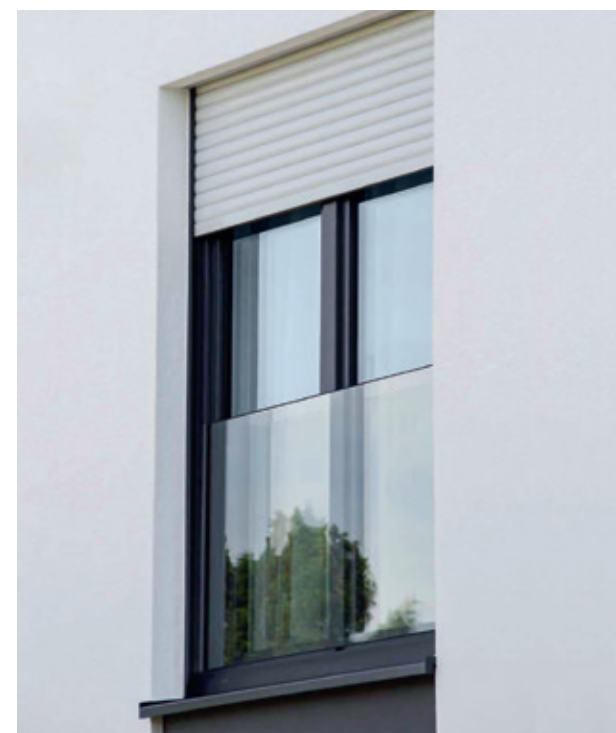

NEXT RG mit Absturzsicherung

## ANWENDUNG

Aufgrund seiner Eigenschaften kommt der NEXT bevorzugt im anspruchsvollen Neubau zum Einsatz. Durch seine Konstruktion ist er optimal für Hebe- und Schiebeanlagen geeignet. Da er hinter einer Laibung montiert oder verputzt wird, ist der Kasten von außen nicht sichtbar. So fügt sich Ihr Sonnenschutzsystem nahtlos in die Fassade Ihres Hauses ein.

## NEXT NEUBAU



Weitere Informationen finden Sie unter [www.be-fenster-tueren.de/fenster-uebersicht/neubaurollladen-next/](http://www.be-fenster-tueren.de/fenster-uebersicht/neubaurollladen-next/)



# DER SICHT- & SONNENSCHUTZ MIT GUTER WÄRMEDÄMMUNG FÜR DEN NEUBAU

 EINFAMILIENHAUS

 MEHRFAMILIENHAUS

 NEUBAU

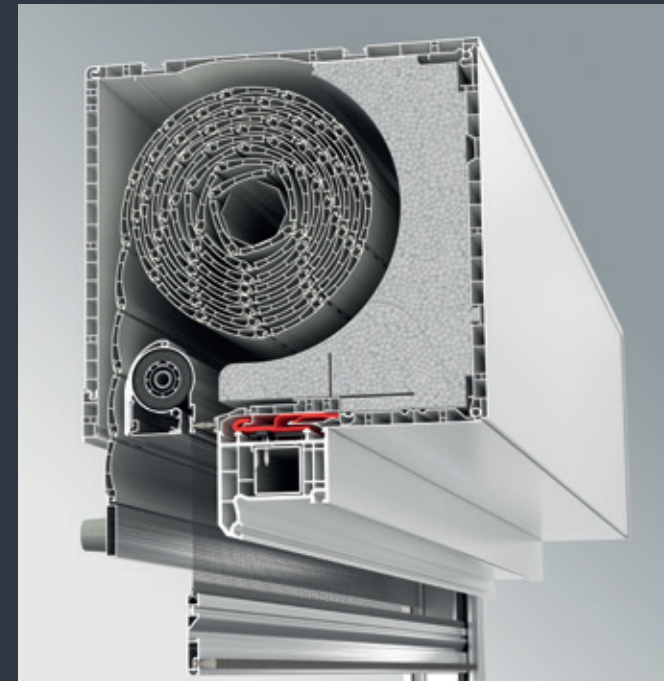

MaxiTop II Rollladen

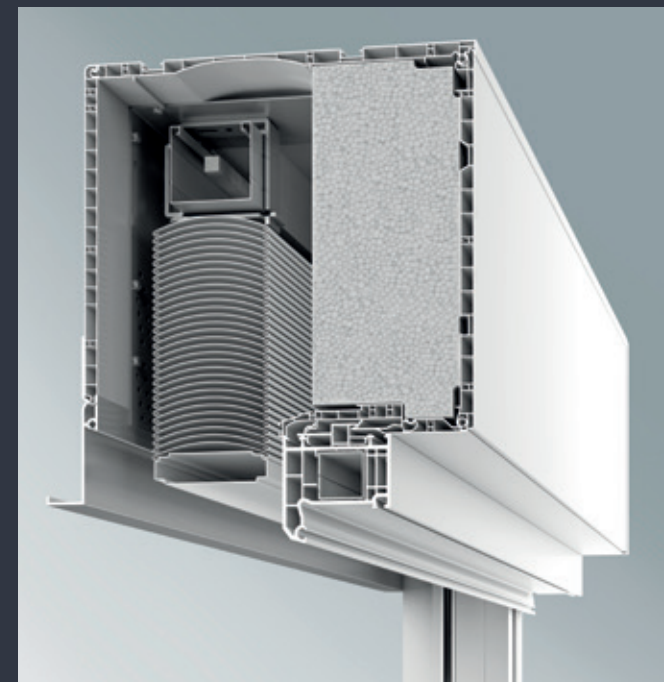

MaxiTop II Raffstore

Der MaxiTop II ist innen mit Dämmmaterial ausgestattet. So schützt er Sie nicht nur vor der Sonne oder ungebetenem Blicken, sondern im Winter auch vor der Kälte. Durch seine Bauweise lässt er sich ohne weitere Baumaßnahmen einfach über Ihrem neuen Fenster einsetzen und ist sowohl mit Rollläden (Maxipanzer), als auch mit Raffstore erhältlich.

## ANWENDUNG

In der Serienausstattung verfügt der MaxiTop II als Rollläden über einen Motor mit elektronischer Endlagenabschaltung. Als Raffstore ist das Modell mechanisch motorisiert. Kasten, Panzer und Lamellen lassen sich farblich anpassen, außerdem können Sie ein praktisches Insektenschutzrollo direkt in das System integrieren.

## MAXITOP II NEUBAU

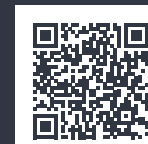

Weitere Informationen finden Sie unter [www.be-fenster-tueren.de/fenster-uebersicht/maxitop-ii/](http://www.be-fenster-tueren.de/fenster-uebersicht/maxitop-ii/)



# DER LEICHT INTEGRIERBARE **SICHTSCHUTZ** FÜR DIE RENOVATION



Der MultiTop II ist besonders geeignet für den Einsatz in der Renovierung. Er wird einfach über dem neuen Fenster installiert und so Teil Ihres Gesamtsystems. Der Rollladenkasten ist nicht von außen erkennbar, da er entweder in der Laibung montiert oder verputzt wird und bietet genug Platz für einen integrierten Insektenschutz. Der MultiTop II verfügt in der Serienausstattung über eine Motorisierung und kann somit natürlich auch in Ihr Smart Home integriert werden.



MultiTop II in der Laibung montiert

## MULTITOP II RENOVATION



Weitere Informationen finden Sie unter  
[www.be-fenster-tueren.de/  
fenster-uebersicht/multitop/](http://www.be-fenster-tueren.de/fenster-uebersicht/multitop/)





# DER UNSICHTBARE NEUBAUROLLADEN MIT BESTER WÄRMEDÄMMUNG

Mit dem RollTop II haben Sie nicht nur einen Sicht- und Sonnenschutz, der sich komplett in Ihr Haus eingliedert, sondern gleichzeitig noch ein Wärmedämmelement, in das sich auch ein praktischer Insektenschutz integrieren lässt. Er verfügt über einen Motor mit elektronischer Endlagenabschaltung und lässt sich auch mit Raffstore ausstatten.

## ANWENDUNG

Da der RollTop II mit verputzt wird, kommt er vor allem im Neubau zum Einsatz. Hier ist er aufgrund seiner exzellenten Wärmedämmeigenschaften auch für Niedrigenergie- und Passivhäuser geeignet. Bei der speziellen Bauweise des RollTop II, bei dem der Kasten komplett hinter der Fassade des Hauses versteckt ist, werden Fenster und Rollladen zu einer Einheit.

## ROLLTOP II NEUBAU



Weitere Informationen finden Sie unter [www.be-fenster-tueren.de/fenster-uebersicht/rolltop-ii/](http://www.be-fenster-tueren.de/fenster-uebersicht/rolltop-ii/)

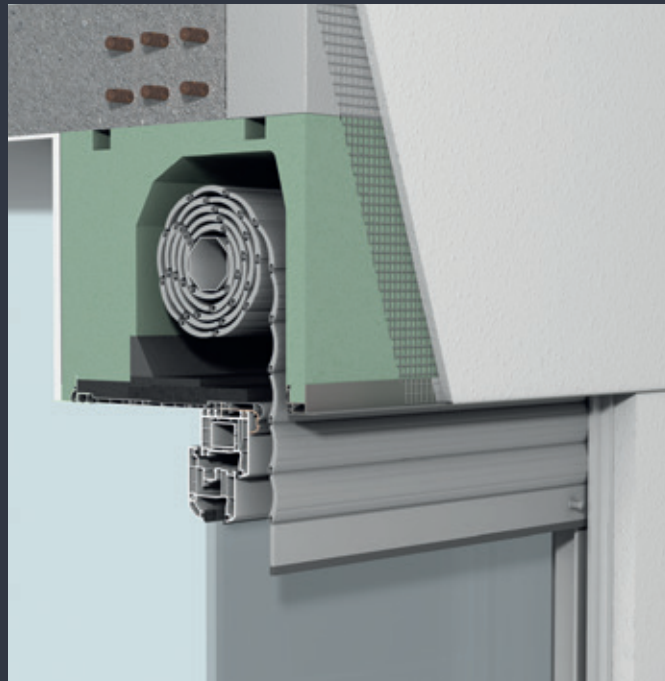

Neubau-Rollladen RollTop II

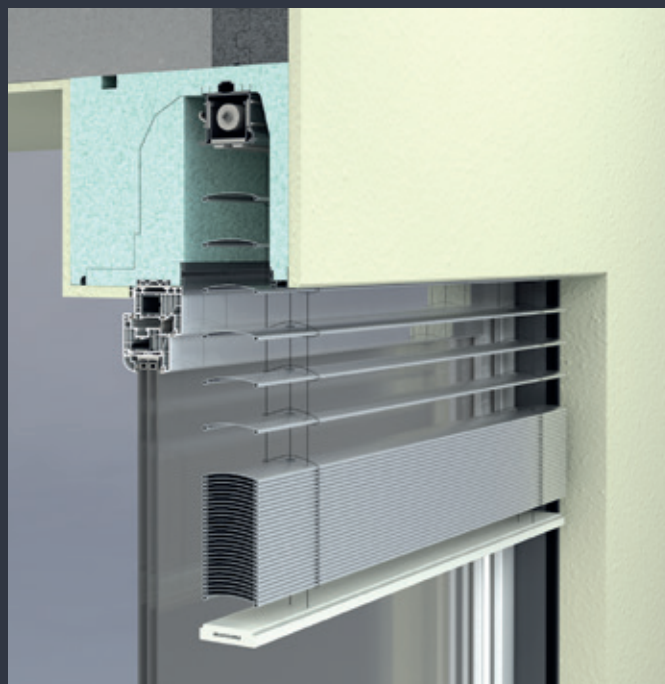

RollTop II mit Raffstore-Behang



EINFAMILIENHAUS



MEHRFAMILIENHAUS



NEUBAU





# DER ANPASSUNGSFÄHIGE **ALLROUNDER** FÜR DIE RENOVATION



EINFAMILIENHAUS



MEHRFAMILIENHAUS



RENOVATION

Der FrontTop II eignet sich als Vorbaurollladen hervorragend für die Renovation oder wenn ein Sicht- oder Sonnenschutz nachgerüstet werden soll. Serienmäßig wird er als Rollladen über einen Motor mit elektronischer Endlagenabschaltung betrieben. In der Raffstore-Variante ist der Motor mechanisch.



FrontTop II mit Raffstore



Eckiger Kasten: verputzt



in der Laibung montiert

## ANWENDUNG

Mit dem FrontTop II haben Sie die Möglichkeit, Ihren neuen Sichtschutz als Gestaltungselement zu nutzen. So bekommen Sie den außenliegenden Kasten in verschiedenen Formen und Farben, damit Sie ihn in das Design Ihres Hauses integrieren können. Auch das optionale Insektenschutzrollo lässt sich mit diesem Modell kombinieren.

## FRONTTOP II RENOVATION



Weitere Informationen finden Sie unter [www.be-fenster-tueren.de/fenster-uebersicht/fronttop-ii/](http://www.be-fenster-tueren.de/fenster-uebersicht/fronttop-ii/)



Runder Kasten: auf Putz



in der Laibung montiert



# DIE CLEVERE **SENKRECHTMARKISE** FÜR DIE SCHIEBETÜREN IHRES NEUBAUS



EINFAMILIENHAUS



MEHRFAMILIENHAUS

Dieser Sonnenschutz eignet sich perfekt für Hebeschiebetüren und lässt sich auf einer durchgehenden Breite von bis zu sechs Metern realisieren. Aufgrund des sehr schmalen Kastendesigns, verschwindet die Markise der ZipLine beim Herauffahren vollständig hinter der Fassade.

## BAUWEISE

Bei der ZipLine handelt es sich nicht um einen Rollladen oder einen Raffstore, sondern um eine Senkrechtmarkise. Der textile Sicht- und Sonnenschutz spart viel Platz und ermöglicht einen besonders schmalen Vorbaukasten, sodass der ZipLine auch in dünnen Wänden Platz findet.

## ANTRIEB

Bereits in der Standardausführung ist der ZipLine mit Elektromotor ausgestattet. Ob Sie Ihren Sonnenschutz dann mit einer Fernbedienung, einem an der Wand fest installierten Taster oder über Ihr Smartphone steuern wollen, ist Ihnen überlassen.

## ZIPLINE NEUBAU



Weitere Informationen finden Sie unter <https://www.be-fenster-tueren.de/fenster-uebersicht/zipline/>



## DESIGN

Viele Farben, verschiedene Materialien: Dadurch, dass der ZipLine über eine textile Markise verfügt, haben Sie in vielerlei Hinsicht sehr große Gestaltungsmöglichkeiten. Dank der Führungsschienen aus Aluminium, ist dieses System äußerst windstabil und vermittelt aus jeder Perspektive einen hochwertigen Eindruck.

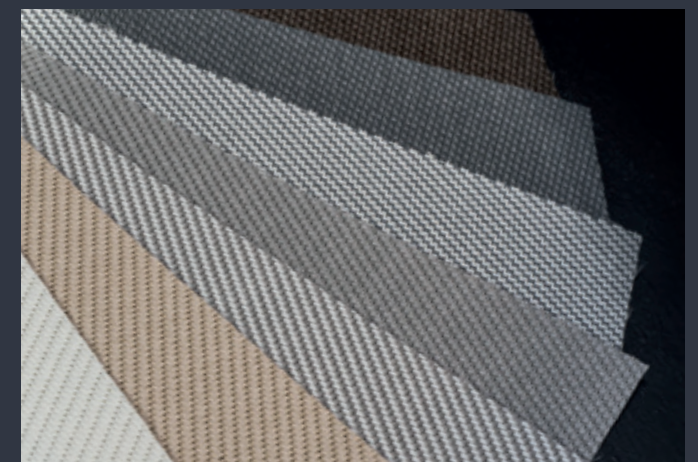



# SICHTSCHUTZ UND BESCHATTUNG

## OPTIONEN UND INDIVIDUALISIERUNG

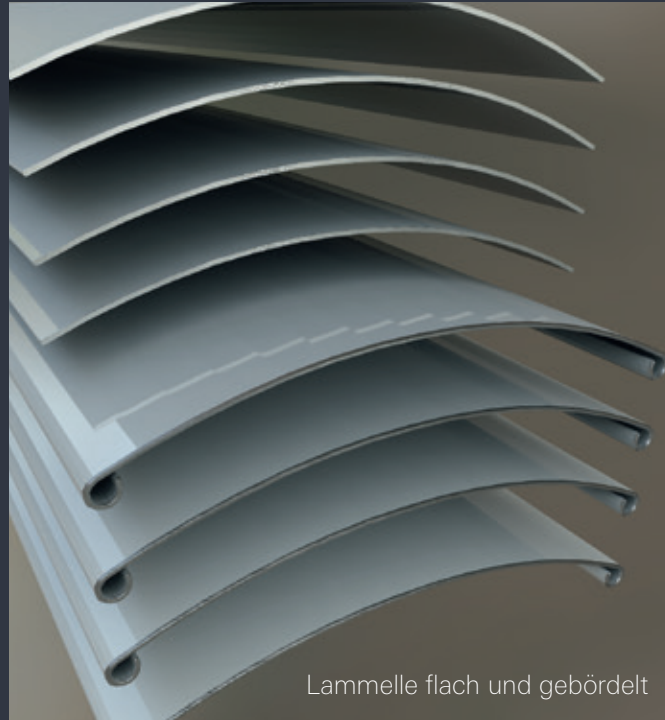

Lammelle flach und gebördelt

### PANZER

Unsere Rollladenpanzer, so werden die Einzel-elemente des Sichtschutzes genannt, gibt es aus Kunststoff und Aluminium. Der Rollladen verfügt auf Wunsch auch über einen integrierten Insek-tenschutz sowie eine Daylightfunktion. Dabei ist der Winkel der Panzerelemente teilweise oder vollständig verstellbar, sodass Sie beides haben können: Blickdichten Sichtschutz und trotzdem Tageslicht in der Wohnung.

### LAMELLEN

Die Lamellen unserer Raffstores gibt es in drei ver-schiedenen Ausführungen: flach, gebördelt und in V-Form. Die letztgenannten Varianten lassen sich auf einer Gesamtbreite von bis zu vier Metern realisieren.

### FARBEN

Sie können Rollladenpanzer und Lamellen in ver-schiedenen Farben auswählen. So gibt es die Panzer aus Kunststoff in Grau, Weiß, Hellgrau, Beige und die Panzer aus Aluminium darüber hinaus in Aluminium natur, Anthrazitgrau, DB 703, Teak, Marron und Dunkelbraun. Die Lamellen unserer Raffstores sind sogar in 22 Farben erhältlich – darunter beliebte Klassiker wie Weiß, Beige und eine große Auswahl an Graustufen, aber auch ausgefallene Gelb-, Rot-, Blau- und Grüntöne.



Daylightfunktion



# INTEGRIERTER INSEKTENSCHUTZ MIT HOHER WIRKUNG

Wenn Sie ein neues Fenster oder eine Schiebetür kaufen, können Sie sich auch direkt Gedanken um den Insektenschutz machen. Statt selbst ein Netz zurechtzuschneiden und mit Klettverschluss am Rahmen zu befestigen, sollten Sie sich für ein integriertes System entscheiden, das perfekt zu Ihrem neuen Bauelement passt.

Die Insektenschutz-Lösungen von BE lassen sich dabei an Ihre Ansprüche und Bedürfnisse anpassen. Transparente Insektenschutzgitter erhalten Ihnen einen unverschleierte Ausblick und unsere Polenschutzgitter halten neben den Insekten auch Pollen draußen. Darüber hinaus können Sie sich für eine von vielen Farbvarianten entscheiden, um die Netze optisch an Ihre Fenster und Türen anzupassen.

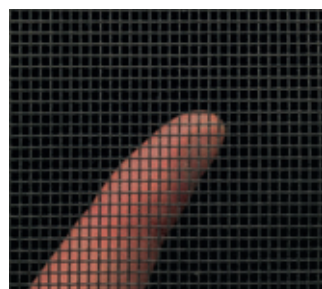

grobes Gewebe

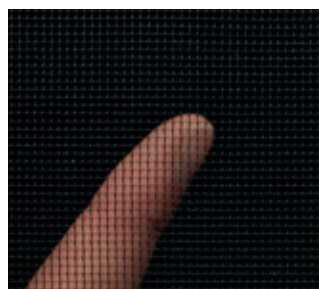

feines Gewebe

## INSEKTENSCHUTZ



Weitere Informationen finden Sie unter [www.be-fenster-tueren.de/insektenschutz/](http://www.be-fenster-tueren.de/insektenschutz/)

## SPANNRAHMEN

Mit dem Spannrahmen können Sie Ihren Insektenschutz immer wenn sie ihn brauchen außen in das Fenster einspannen. Seine leichte Bauweise ermöglicht eine einfache Handhabung und die umlaufende Bürstendichtung gewährleistet, dass die ungebetenen Gäste keine Schlupflöcher finden können. Diese Art des Insektenschutzes kann nicht in Elemente mit Komplettrollladen installiert werden.



## DREHRAHMEN

Eine der beliebtesten Varianten des Insektenschutzes bei Balkon- und Terrassentüren, sind unsere Drehrahmen. Sie werden außen montiert und funktionieren selbst wie eine Tür. Sie fügen sich so nahtlos in Ihr System ein und kommen ohne Montagerahmen aus. Das Drehrahmen-System ist für Drehkiptüren geeignet.

## SCHIEBEANLAGE

Diese Anlage ist speziell für den Einsatz in Schiebeanlagen entwickelt worden und besteht aus einer einflügeligen Schiebetür. So können Sie Ihren Insektenschutz auf der Außenseite einfach hin- und herschieben. Die umlaufenden Bürsten dienen als Schleifdichtung und verhindern, dass für Insekten ein Weg am Flügel vorbei in die Wohnung führt. Die Schiebeanlage lässt sich nicht mit Rollläden und Hebeschiebeanlagen kombinieren.



## ROLLO

Mit diesem System, das vor dem Fenster auf der Außenseite montiert wird, können Sie den Insektenschutz einfach herunterziehen wenn Sie ihn brauchen. Die seitlichen Führungsschienen verhindern, dass das Gewebe durch den Winddruck ausfädeln kann. Aufgrund der praktischen Handhabung, ist das Insektenschutz-Rollo sehr beliebt bei unseren Kunden und lässt sich mit allen BE-Fenstern kombinieren.



# ZUBEHÖR UND OPTIONEN

Für unsere Fenster und Schiebeanlagen stehen Ihnen viele verschiedene Griffe und Handhebel zur Wahl. Auf den folgenden Seiten finden Sie darüber hinaus noch weitere Zubehörteile, mit denen sich die Produkte aufwerten und um zusätzliche Funktionen erweitern lassen. Für weitere Informationen zu den Zubehöroptionen wenden Sie sich bitte an Ihren Fachhändler.



Griff 1 | Serie 1,  
mit Akustikfunktion



Handhebel 2, für die HST Serie mit Profilzylinder, außen Griffmulde, innen Handhebel



Griff BE | Serie 1 Akustik  
Standard weiß

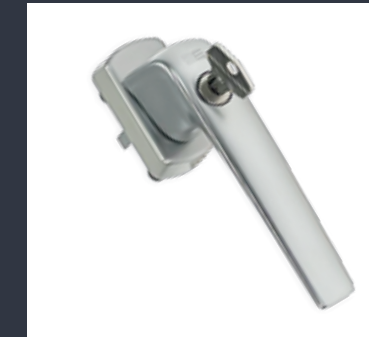

Griff BE | Serie 1  
Akustik abschließbar



Griff BE | Serie 1 Kipp vor Dreh,  
abschließbar mit Kippfunktion im  
verschlossenen Zustand



Griff Lux | Akustik

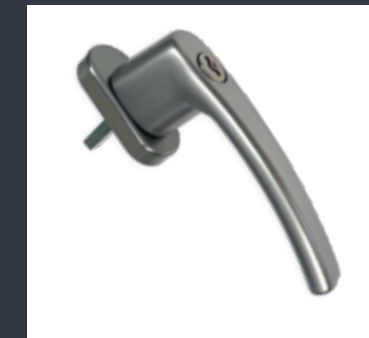

Griff Lux | Abschließbar



Griff Lux | Kipp vor Dreh,  
mit Kippfunktion im verschlossenen Zustand



Garnitur Lux | abschließbar  
beidseitig abschließbar,  
für Kunststoffentertüren



Griff BE | Serie 1 Komfort



Griff BE | Serie 1  
Komfort abschließbar, für die PS Serie



Handhebel  
Komfort abschließbar, für die PS Serie

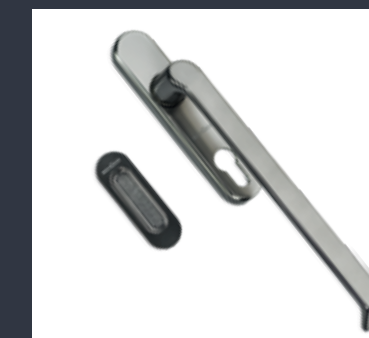

Handhebel mit Profilzylinder,  
Komfort abschließbar, für die PS Serie



Handhebel 2 mit Profilzylinder,  
außen Griffmulde, innen Handhebel





Absturzsicherung



Mehrteilige Fenster



Magnetverschlussmelder



Schüco VentoAir Lüftung



Schüco VentoAir Plus Lüftung



20 mm Balkontürschwelle



Giebelverglasung



Kreisrunde Fenster



Stichbogenfenster



Schräge Fenster



Halbkreisfenster



Korbbogenfenster



Vieleckige Fenster



Kreissegmentfenster



Rundbogenfenster





MADE IN  
GERMANY



20 JAHRE  
GARANTIE



GEPRÜFTE  
SICHERHEIT



KFW FÖR-  
DERFÄHIG



DIN  
KONFORM



GEPRÜFTE  
QUALITÄT

Aus reproduktions- und drucktechnischen Gründen, ist die Darstellung der Farben und Oberflächenstrukturen nicht verbindlich. Gleiches gilt für die genaue Übereinstimmung zu den RAL-, DB- und SO-Farbtönen. Sie sind an die Farbsystematiken angelehnt. Ebenfalls wirken die Farben bei unterschiedlichen Lichtverhältnissen, Tages- und Jahreszeiten sowie aufgrund vorgegebener Einbausituationen, unterschiedlich. Die Abmessungen der Darstellungen sind maßstäblich nicht verbindlich. Änderungen, die dem technischen Fortschritt dienen, sind vorbehalten.

BE 1038 / 09.22 / Printed in Germany. Änderungen und Irrtümer vorbehalten. Abbildungen ähnlich.

BE BAUELEMENTE GMBH | INDUSTRIESTR. 21 – 31 | 33818 LEOPOLDSHÖHE-GRESTE  
T +49 5202 491-0 | F +49 5202 491-223 | WWW.BE-FENSTER-TUEREN.DE

*Mit Sicherheit.*