

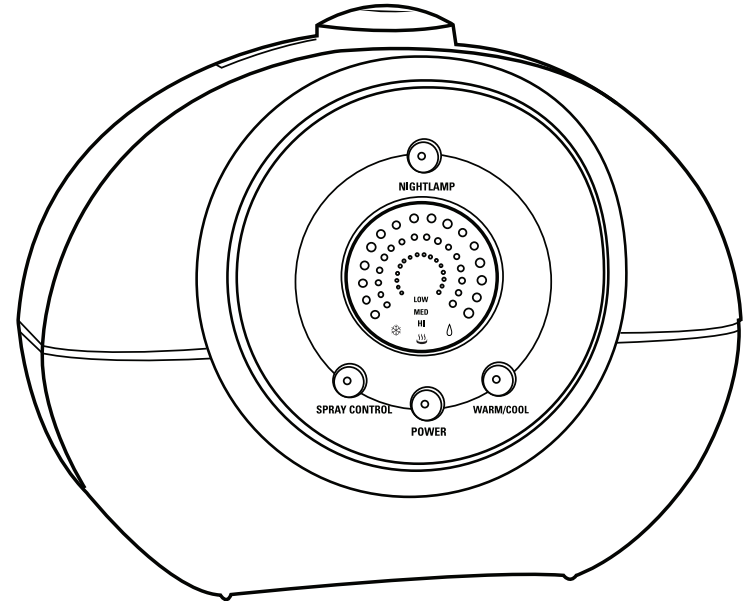

USE & CARE INSTRUCTIONS



pureguardian® Ultrasonic Digital Humidifier

Model No. H1600
3-Year Limited Warranty
www.guardiantechnologies.com
1.866.603.5900

REV0612

English E - 1
French F - 1
Spanish S - 1

Date Purchased
month _____
year _____

READ AND SAVE THESE INSTRUCTIONS PRODUCT SPECIFICATIONS AND PARTS

SPECIFICATIONS

Model Number: H1600
 Humidifying Mode: Combination (warm or cool mist)
 Power Supply: AC120V, 60Hz
 Power Consumption: 140W (40W at cool humidification)
 Maximum Humidity Capacity: 250 ml/hr
 Tank Capacity: 1.21 gallons/ 4.57 L
 Dimensions: Width 13 inches - Height 7 inches - Depth 11 inches
 Weight: 8 pounds (not including packaging)

PARTS

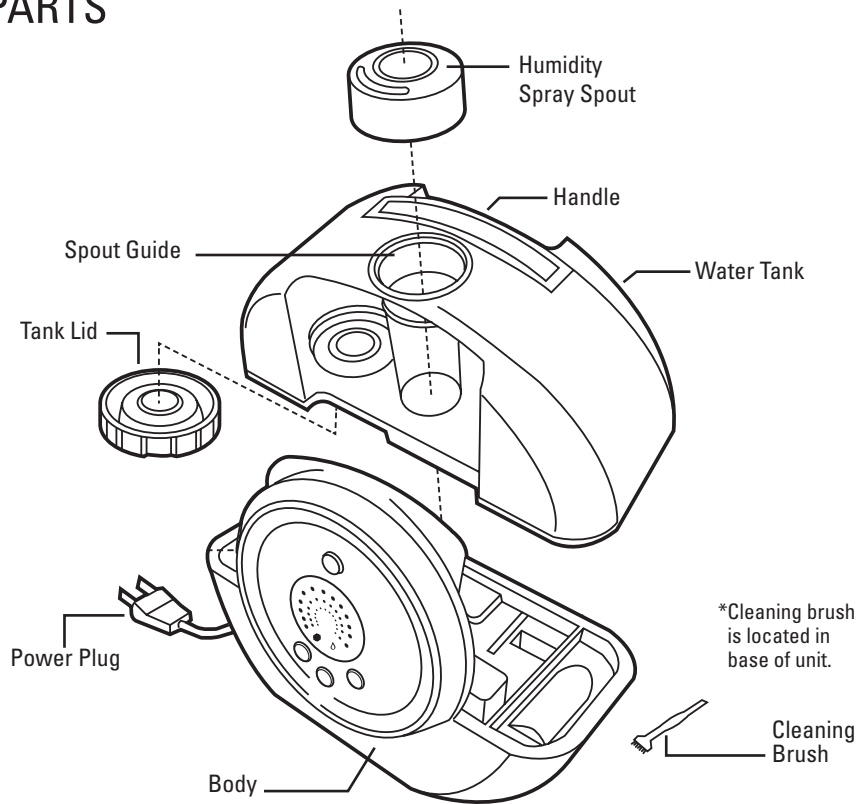

READ AND SAVE THESE INSTRUCTIONS CONTROL PANEL BUTTON FUNCTIONS

Night Light/Lamp

Provides a soft ring of blue light with ON/OFF switch.

Spray Control

Adjusts spray between low, medium and high.

Power

Turns humidifier ON/OFF.

Warm/Cool

Select humidifying temperature based on need. Warm humidity will use more power, but will humidify room quicker.

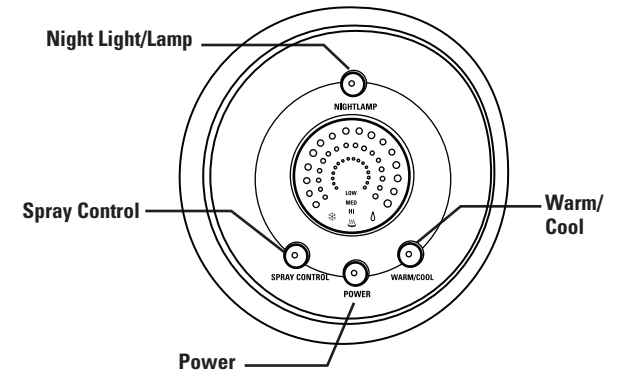

FUNCTIONS AND FEATURES

Warm or Cool Humidification Selection

Select humidifying temperature based on need. Warm mist selection will use more power but will humidify your room quicker.

Water Shortage Indicator

When the unit is low on water the Refill LED on the front panel will light up and the unit will automatically shut off. Simply add more water to continue use.

Spray Volume Adjustment

The spray volume or amount of mist that is produced by the unit can be adjusted based on need. It can be changed from low to high by pressing the SPRAY CONTROL button on front panel.

Silver Clean Technology

Unlike other humidifiers that grow slimy mold and mildew, the pureguardian® Ultrasonic Humidifiers use Silver Clean technology embedded in the tank to fight the growth of mildew and mold on the surface of the water tank.

WARNINGS

WARNING: THE CORDS, WIRES AND/OR CABLES SUPPLIED WITH THIS PRODUCT CONTAIN CHEMICALS, INCLUDING LEAD OR LEAD COMPOUNDS, KNOWN TO THE STATE OF CALIFORNIA TO CAUSE CANCER AND BIRTH DEFECTS OR OTHER REPRODUCTIVE HARM. WASH HANDS AFTER USING. (CALIFORNIA CODE OF REGULATIONS PROPOSITION 65)

READ AND SAVE THESE INSTRUCTIONS

WARNINGS



This product should be used only in accordance with the specifications outlined in this manual. Usage other than what has been specified here may result in serious injury.

- Disassembly, repair or remodeling by an unauthorized person may result in serious harm.
- Do not use if plug is damaged or loose.
- Keep this product out of the reach of children and away from pets.
- Be careful not to put water in the humidity spout.
- Before filling or cleaning the unit, make sure it is unplugged.
- Once the humidifier has been turned on, do not move it.
- Do not move when in operation.
- Do not remove the water tank from the unit while it is on.
- Do not handle the adapter plug with wet hands.
- Do not excessively bend, twist or pull the power cord.
- Avoid placing this product where the humidity is pointed directly at an electrical object.
- Do not directly inhale the mist from the humidity spray spout.
- Do not place this product on a sloped or unstable surface.
- When not in use, unplug the unit.
- Do not fill the water tank with hot or boiling water.
- Do not use this product in direct sunlight, or near a gas stove or heater.
- Do not use if the water tank becomes cracked or damaged.
- Do not keep this product running for an extended period of time.
- Do not clean the unit or water tank with detergents or chemicals of any kind.
- Do not use this product near any other electronic device.
- Do not cover the humidity spray spout at any time during use.
- Do not use this product near a sink.
- Do not drink water from the water tank.
- Do not place this product on an absorbent surface.
- Do not pour anything but water into the water tank.
- Children cannot recognize the hazards associated with the usage of electrical appliances. For this reason, always supervise children when they are near the humidifier.
- If the mist comes in contact with the floor prior to evaporating, the floor surface may be damaged. We do not accept any liability for damage in the case of the unit being placed incorrectly.
- The use of water additives, such as ethereal/essential oils, fragrances, eucalyptus, water conditioners etc. will damage the appliance materials and as a consequence the whole unit. Any use of such additives will void the manufacturer's warranty.
- **IMPORTANT:** Neither humans nor animals can hear the high frequency vibrations.

Failure to comply with the warnings listed above may result in electric shock or serious injury.

DIRECTIONS FOR USE

Make sure the unit is unplugged.

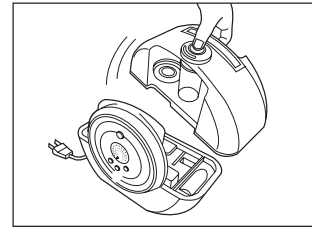

1. Separate the tank from the body of the unit.

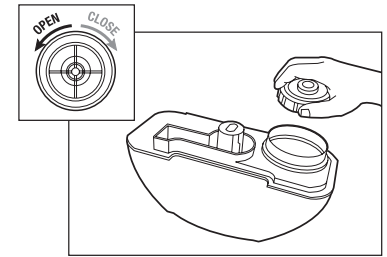

2. Turn water tank over. Open the tank lid, twisting the cap to the left.

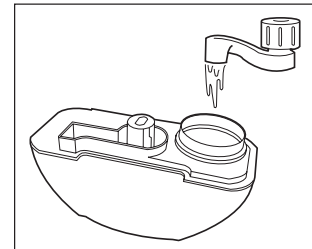

3. Pour cool, clean water directly into the tank. Do not pour anything but water into the water tank.

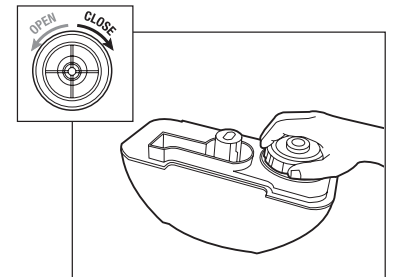

4. Close the tank lid, twisting the cap to the right.

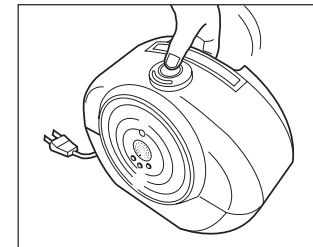

5. Attach the tank to the body of the unit.

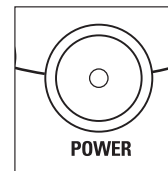

6. **Power Button**
Before turning on make sure there is water in the unit. Press the POWER button.

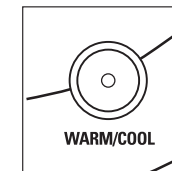

7. **Cool or Warm Humidification Button**
Press to select cool or warm mist. Water temperature is maintained at room temperature for cool setting and 80 degrees for warm.



8. **Spray Control Button**
When you press the Spray Control button there are three options:
Press once for LOW
Press twice for MEDIUM
Press three times for HIGH
*Lights get higher as spray increases.

DIRECTIONS FOR USE



9. Night Light Feature

Press the Night Lamp button at the top of the unit to illuminate the night light feature.



10. Water Refill Button

When the Water Refill button lights up it is time to refill the water tank.

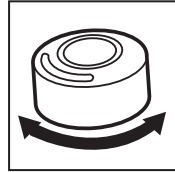

11. Humidity Spout Direction

To change the direction of the mist turn humidity spout as desired.

MAINTENANCE

- Always unplug the unit before servicing it in any way.
- The temperature of the water remaining in the unit after use may be HIGH.
- Do not submerge the unit in water, or allow water to enter the inside of the unit or humidity spout. Only put water into the water tank.

INSIDE THE BODY OF THE UNIT

Pour excess water out of the unit, but do not allow it to enter the spout guide. Wash out the unit with fresh water, using **ONLY** the cleaning brush and a soft cloth as needed.

OUTER SURFACE OF THE UNIT

Wipe the surface of the unit with a soft, damp cloth if needed.

WATER TANK

If water spots remain in the water tank, wipe the inside with a soft cloth. **DO NOT** use soap or detergents.

ULTRASONIC DISK

Remove water tank (Fig. 1) and use the enclosed cleaning brush to regularly remove build up and deposits from this area (Fig. 2). Diluted white vinegar will help to prevent this build up.

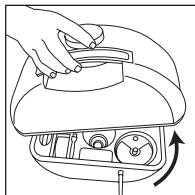

Fig. 1

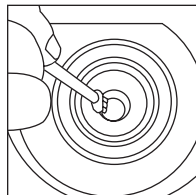

Fig. 2

***Clean the disk with the brush only. No other cleaning tool should be used. Brush only. (Fig. 2)**

STORAGE

- Fully dry the inside and outside of the unit before storing it.
- **DO NOT** leave water in the unit.
- Store in a cool, dry place.

TROUBLESHOOTING GUIDE

PROBLEM	SOLUTION
Water mist and humidity are not produced.	Power Plug: Unplug and then try again. Power Failure: When the power is returned, try again. Water Tank Installation: Make sure the water tank is correctly attached. Make sure spring on tank cap moves freely when pushed.
Air blows but water mist is not produced.	Excessive Water: Remove water tank. Empty a small amount of water from the base of the unit. The desired humidity is lower than the current temperature: Increase the desired humidity. Detergent residue in the tank: Wash the tank out and try again.
Humidity level is low.	The surface of the ultrasonic disk is dirty. Clean with white vinegar. The water in the unit is too cold: Replace with cool, but not cold water. If ultrasonic disk is damaged contact Customer Service at 1.866.603.5900.
Warm humidity is not produced.	It may take 10-15 minutes before warm humidity is created. The mist may not feel warm to the touch. Check to see if base of unit feels warm to the touch; if so then warm mist is being produced.
The humidity has a bad smell.	Poor maintenance or dirty water: Clean the product thoroughly, and fill it with fresh water.
White dust is forming on nearby furniture.	Hard water will deposit a certain amount of dust. Dust in the air settles because of the added humidity in the room. *Use distilled water if this becomes a nuisance. Or order a Decalcification Filter (FLTDC) by calling 1.866.603.5900 or visiting www.guardiantechnologies.com .

LIMITED WARRANTY

To the consumer, Guardian Technologies LLC warrants this product to be free of defects in materials or workmanship commencing upon the date of the original purchase. Save your original sales receipt to validate start of the warranty period.

If this product should become defective within the warranty period, we will repair or replace any defective parts free of charge. The complete machine must be delivered pre-paid to any authorized Guardian Technologies LLC warranty service center. Please include complete information on the problem, date of purchase, copy of original sales receipt and your name, address and telephone number. If you are not near a warranty center, call the factory for assistance in the US and Canada at 1.866.603.5900. Use only genuine Guardian Technologies replacement parts.

The warranty does not include unusual wear, damage resulting from accident or unreasonable use of the product. This warranty does not cover unauthorized repairs. This warranty covers product that was purchased from an authorized distributor. This warranty gives you specific legal rights and you may also have other rights (other rights may vary from state to state in the U.S.A.).

We consider the registration process important to ensuring superior service to our customers, however submitting the warranty card to Guardian Technologies LLC is optional and does not affect your rights to utilize this warranty according to the conditions stated above. If you have any questions or comments about our product call toll free at 1.866.603.5900 or send comments to:

**ATTN Customer Service
Guardian Technologies LLC
7700 St Clair Avenue
Mentor, Ohio 44060**

This warranty can also be registered online at www.guardiantechnologies.com.



This product has been tested and complies with the requirements for Federal Communications Commission, Part 18 for Radio/TV/Communication interference. Although tested, it may affect these devices. If the humidifier is found to interfere, separate the device and/or the humidifier. Conduct only the user maintenance found in this manual. Other maintenance and servicing can cause harmful interference and can void the required FCC compliance.

Guardian Technologies LLC
7700 St Clair Avenue | Mentor, Ohio 44060
1.866.603.5900 | www.guardiantechnologies.com



UTILISATION ET INSTRUCTIONS D'ENTRETIEN

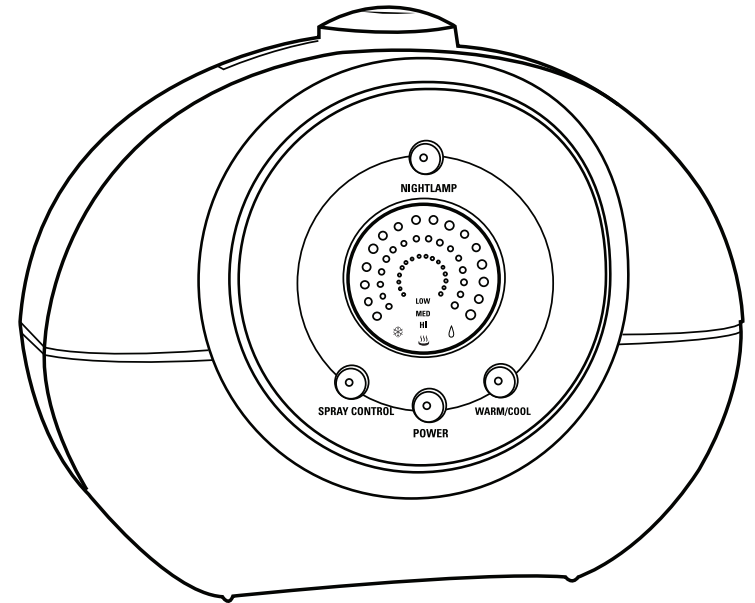

pureguardian™

Humidificateur Numérique Ultrasonique

Modèle N° H1600

Garantie limitée de 3 ans
www.guardiantechnologies.com
1.866.603.5900

REV0612

Anglais E - 1
Français F - 1
Espagnol S - 1

Date d'achat
mois _____
année _____

LIRE ET CONSERVER CES INSTRUCTIONS SPÉCIFICATIONS DU PRODUIT ET PIÈCES

SPÉCIFICATIONS

Numéro de modèle: H1600

Mode d'humidification: Mode combiné (vapeur chaude et froide)

Alimentation électrique: 120V CA, 60Hz

Consommation électrique: 140W (40W avec l'humidification frais)

Capacité d'humidification maximale: 250 ml/h

Capacité du réservoir: 1,21 gallon / 4,57 l

Dimensions: 13 po L x 7 po P x 11 po H

Poids: 8 livres (sans l'emballage)

PIÈCES

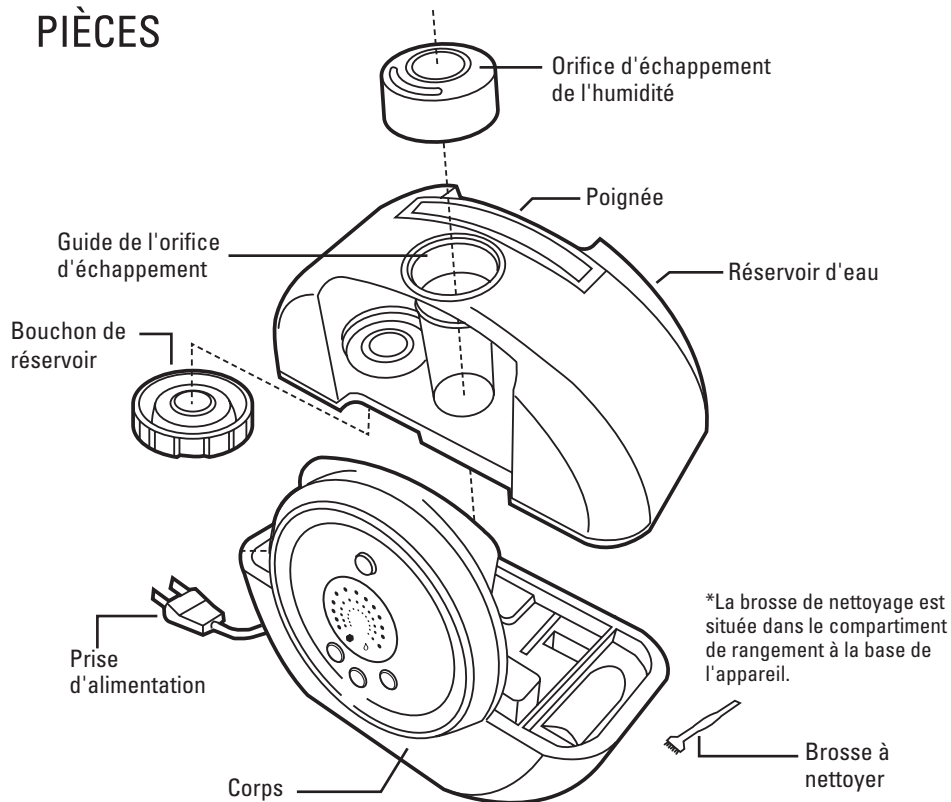

LIRE ET CONSERVER CES INSTRUCTIONS FONCTION DES BOUTONS DU TABLEAU DE COMMANDE

Veilleuse/Lampe

L'interrupteur marche/arrêt (ON/OFF) permet d'allumer ou d'éteindre un anneau de lumière bleue douce.

Réglage de la vaporisation

Permet de régler la vaporisation entre les niveaux faible, moyen et fort.

Mise en marche

Permet de mettre en marche ou d'arrêter (ON/OFF) l'humidificateur.

Chaud/Froid

Permet de sélectionner la température de vaporisation selon les besoins. Une humidité chaude demande plus de puissance, mais permet d'humidifier la pièce plus rapidement.

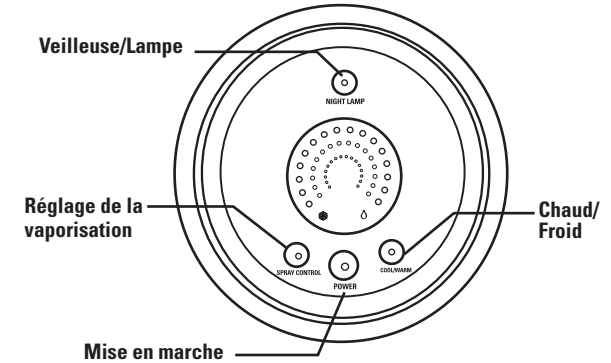

FONCTIONS ET CARACTÉRISTIQUES

Sélection de l'humidification chaude ou froide

Sélectionnez la température d'humidification en fonction de vos besoins. La sélection d'une production de vapeur chaude consomme plus d'énergie mais humidifie votre pièce plus rapidement.

Indicateur de manque d'eau

Lorsque le niveau d'eau du réservoir est bas, le voyant DEL de remplissage s'allume sur le panneau avant et l'unité s'éteint. Ajouter simplement de l'eau et remettre en marche l'unité.

Réglage du volume de vaporisation

Le volume de vaporisation (ou la quantité de brume produite par l'appareil) peut être réglé selon les besoins. Il peut être changé de faible à fort en appuyant sur le bouton de réglage de la vaporisation (SPRAY CONTROL) du tableau de commande.

Technologie Silver Clean

Contrairement à d'autres humidificateurs dans lesquels les moisissures visqueuses, l'humidificateur ultrasonique pureguardian fait appel à la technologie Silver Clean intégrée au réservoir pour combattre la prolifération des moisissures sur la surface du réservoir d'eau.

AVERTISSEMENTS

AVERTISSEMENT: LES CORDONS, FILS ÉLECTRIQUES ET/OU CÂBLES FOURNIS AVEC CET APPAREIL CONTIENNENT DES PRODUITS CHIMIQUES Y COMPRIS DU PLOMB OU DES COMPOSÉS DU PLOMB RECONNUS PAR L'ÉTAT DE CALIFORNIE COMME POUVANT CAUSER LE CANCER, DES MALFORMATIONS CONGÉNITALES ET D'AUTRES PROBLÈMES DE SANTÉ GÉNÉSIQUE. LAVEZ-VOUS LES MAINS APRÈS L'UTILISATION DE L'APPAREIL.

(CALIFORNIA CODE OF REGULATIONS PROPOSITION 65)

AVERTISSEMENTS



Ce produit doit être utilisé en conformité avec les directives indiquées dans le présent guide. De graves blessures peuvent résulter d'un usage du produit autre que celui indiqué dans le présent guide.

- De graves blessures peuvent résulter du démontage ou du reconditionnement de l'unité ou des réparations apportées à celle-ci par une personne non autorisée.
- N'utilisez pas l'unité si la prise est endommagée ou desserrée.
- Conservez ce produit hors de la portée des enfants et des animaux de compagnie.
- Veillez à ne pas verser d'eau dans l'orifice de sortie de l'humidité.
- Veillez à débrancher l'unité avant de la nettoyer ou de remplir le réservoir d'eau.
- Ne déplacez pas l'humidificateur une fois qu'il est en marche.
- Ne retirez pas le réservoir lorsque l'unité est en marche.
- Ne manipulez pas la prise avec les mains mouillées.
- Évitez de plier, tordre ou tirer le cordon d'alimentation de façon excessive.
- Évitez de placer l'unité dans un endroit où l'orifice d'échappement de l'humidité est dirigé directement vers un objet.
- Ne respirez pas directement de l'orifice d'échappement de l'humidité.
- Ne placez pas l'unité sur une surface inclinée ou instable.
- Débranchez l'unité lorsqu'elle n'est pas utilisée.
- Ne remplissez pas le réservoir d'eau chaude ou bouillante.
- N'utilisez pas l'unité à la lumière directe du soleil ou à proximité d'une cuisinière ou d'un calorifère à gaz.
- N'utilisez pas l'unité si le réservoir est fissuré ou endommagé.
- Ne nettoyez jamais l'unité ou le réservoir avec des détergents ou des produits chimiques.
- N'utilisez pas l'unité à proximité d'un autre appareil électronique.
- Ne recouvrez jamais l'orifice d'échappement de l'humidité durant l'utilisation de l'unité.
- N'utilisez pas l'unité près d'un évier.
- Ne buvez pas l'eau du réservoir.
- Ne placez pas l'unité sur une surface absorbante.
- Versez uniquement de l'eau dans le réservoir d'eau.
- Les enfants ne se rendent pas compte des dangers associés à l'utilisation d'appareils électriques. C'est pourquoi vous devez toujours superviser les enfants lorsqu'ils se trouvent près de l'humidificateur.
- Si la vapeur se trouve en contact avec le sol avant de s'évaporer, la surface du sol risque d'être endommagée. Nous déclinons toute responsabilité pour tout dommage survenant à la suite du mauvais positionnement de l'unité.
- L'utilisation de tout additif dans l'eau, tel que des huiles essentielles, des parfums, de l'eucalyptus, de l'adoucisseur, etc., risque d'endommager les matériaux de l'unité, et donc l'unité elle-même. Toute utilisation de tels additifs annule la garantie du fabricant.
- **IMPORTANT:** Ni les hommes, ni les animaux ne peuvent entendre les vibrations haute fréquence. Le non-respect des avertissements mentionnés ci-dessus peut résulter en une électrocution ou des blessures graves.

MODE D'EMPLOI

S'assurer que l'unité est débranchée.

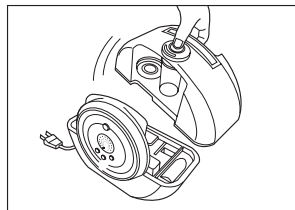

F-4 1. Dégagez le réservoir du corps de l'unité.

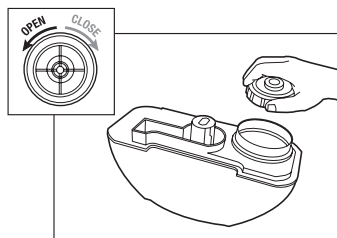

2. Tournez le réservoir d'eau à l'envers. Ouvrez le bouchon du réservoir en le tournant vers la gauche.

MODE D'EMPLOI

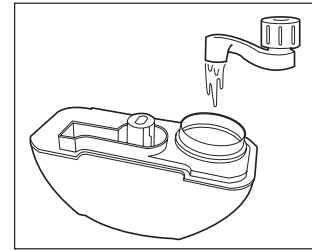

3. Versez de l'eau pure et froide directement dans le réservoir. Ne versez rien d'autre que de l'eau dans le réservoir.

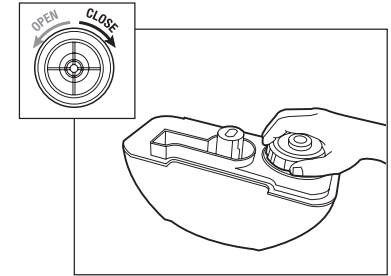

4. Fermez le bouchon du réservoir en le tournant vers la droite.

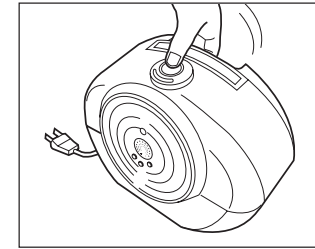

5. Fixez le réservoir au corps de l'appareil.

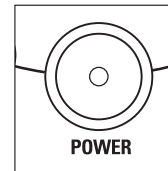

6. **Bouton de mise en marche**
Avant de mettre en marche l'appareil, assurez-vous qu'il y a de l'eau dans le réservoir. Appuyez sur le bouton de mise en marche (POWER).

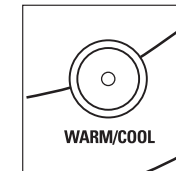

7. **Bouton d'humidification chaude ou froide**
Appuyez sur le bouton pour sélectionner une brume chaude ou froide. Le réglage pour une brume froide maintient l'eau à température ambiante. Le réglage pour une brume chaude maintient l'eau à 26,6°C (80°F).



8. **Bouton de réglage de la vaporisation**
Appuyez sur le bouton de réglage de la vaporisation vous donne trois options:
Appuyez une fois pour vaporisation **faible**
Appuyez deux fois pour une vaporisation **moyenne**
Appuyez trois fois pour une vaporisation **forte**.
*Les témoins lumineux montent pour indiquer l'augmentation de la quantité de vaporisation.



9. **Fonction de veilleuse**
Appuyez sur le bouton de veilleuse (Night Lamp) sur le dessus de l'appareil pour illuminer cette fonction.



10. **Bouton de remplissage de l'eau**
Lorsque le bouton de remplissage de l'eau (Water Refill) s'allume, il est temps de remplir le réservoir d'eau.

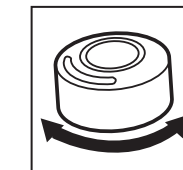

11. **Bec directionnel de vaporisation**
Pour changer la direction vers laquelle la brume est envoyée, tournez le bec de vaporisation suivant les besoins.

ENTRETIEN

- Toujours débrancher l'unité avant d'effectuer des travaux d'entretien.
- La température de l'eau présente dans l'unité peut être élevée juste après son utilisation.
- Ne submergez pas l'appareil dans l'eau et ne laissez pas pénétrer d'eau ni à l'intérieur de l'appareil ni dans l'orifice d'échappement de l'humidité. Mettez de l'eau uniquement dans le réservoir.

SURFACE INTÉRIEURE DU CORPS DE L'UNITÉ

Bien que le réservoir ait été traité avec la technologie Silver Clean pour combattre la prolifération des moisissures, il est cependant recommandé de nettoyer régulièrement le réservoir et le corps de l'unité pour optimiser la propreté de l'eau.

Retirez l'excédent d'eau de l'unité. Assurez-vous de ne pas laisser l'eau entrer dans l'orifice de sortie de la vapeur.

Lavez l'unité à l'eau claire à l'aide d'une brosse à nettoyer et d'un chiffon doux.

SURFACE EXTÉRIEURE DE L'UNITÉ

Au besoin, essuyez la surface de l'unité avec un chiffon doux et humide. N'utilisez jamais de produits chimiques de nettoyage, car ils pourraient corroder la surface.

RÉSERVOIR D'EAU

S'il reste des gouttes d'eau dans le réservoir, essuyez l'intérieur avec un chiffon doux. N'utilisez ni savon, ni détergents.

DISQUE ULTRASONIQUE

Retirez le réservoir d'eau et utilisez la brosse de nettoyage incluse pour le nettoyer et retirer tout dépôt minéral ou autre. Il est conseillé d'utiliser du vinaigre blanc dilué pour éviter ces dépôts minéraux.

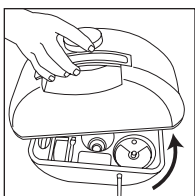

Fig. 1

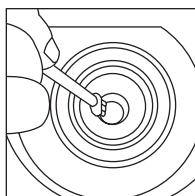

Fig. 2

*Nettoyez le disque uniquement avec la brosse fournie. Aucun autre accessoire de nettoyage ne doit être utilisé. Utilisez uniquement la brosse. (Fig. 2)

ENTREPOSAGE

- Séchez entièrement l'intérieur et l'extérieur de l'unité avant de l'entreposer.
- Ne laissez pas d'eau dans l'unité, car celle-ci favoriserait l'apparition de bactéries et de moisissures dans l'unité.
- Remplacez l'unité dans son emballage d'origine et entreposez-la dans un endroit frais et sec.

GUIDE DE DÉPANNAGE

PROBLÈME	SOLUTION
Aucune vapeur d'eau ni humidité n'est produite.	Prise d'alimentation: Débranchez, rebranchez et réessayez. Panne de courant: Réessayez une fois la panne terminée. Installation du réservoir: Assurez-vous que le réservoir est bien fixé au corps de l'unité.
L'air circule mais aucune vapeur d'eau n'est produite.	Surplus d'eau: Retirez une partie de l'eau du réservoir. Le niveau d'humidité désiré est trop bas par rapport à la température ambiante: Augmentez le niveau d'humidité désiré. Présence de résidus de détergent dans le réservoir: Nettoyez le réservoir et réessayez.
Le taux d'humidité est bas.	Il se peut que la surface du cercle métallique ultrasonique soit sale: Essuyez-la à l'aide d'un chiffon doux et sec. L'eau dans l'unité est trop froide: Remplacez l'eau froide par de l'eau fraîche. Le cercle métallique ultrasonique est endommagé: Communiquez avec le service à la clientèle au 1.866.603.5900.
L'unité ne produit pas d'humidité chaude.	Il faut de 10 à 15 minutes avant qu'il y ait production d'humidité chaude. La vapeur peut ne pas sembler chaude au toucher.
L'humidité produite a mauvaise odeur.	Pièze entretien ou eau croupie: Nettoyez à fond l'unité et remplissez-la d'eau fraîche.
Une poussière blanche se dépose sur les meubles à proximité de l'appareil.	L'utilisation d'une eau dure occasionne le dépôt d'une certaine quantité de poussière. La poussière dans l'air se tasse également en raison de l'augmentation du taux d'humidité dans la pièce. Si ce phénomène devient gênant, utilisez une eau distillée. Vous pouvez aussi commander un filtre de détartrage en appelant le 1.866.603.5900 ou en visitant le site www.guardiantechologies.com .

GARANTIE LIMITÉE

Guardian Technologies LLC garantit au consommateur que ce produit est exempt de défauts matériels ou de fabrication, à partir de la date d'achat originale. Veuillez garder votre reçu de vente original pour valider le début de la période de garantie.

Si le produit s'avère défectueux pendant la période de garantie, nous réparerons ou remplacerons toutes les pièces défectueuses gratuitement. La machine complète doit être livrée en port payé à n'importe quel centre de service de garantie Guardian Technologies LLC autorisé. Veuillez inclure les renseignements complets sur le problème, la date d'achat, une copie du reçu de vente original et votre nom, adresse et numéro de téléphone. Si vous êtes situé loin de tout centre de garantie, communiquez directement avec la manufacture, au 1.866.603.5900, pour obtenir de l'aide aux États-Unis ou au Canada. Utilisez seulement des pièces de remplacement Guardian Technologies authentiques.

La garantie ne couvre pas l'usure inhabituelle et les dommages causés par accident ou par une utilisation déraisonnable du produit. Cette garantie ne couvre pas les réparations non autorisées. La garantie couvre uniquement le produit acheté auprès d'un distributeur agréé. Cette garantie vous donne certains droits juridiques et vous pouvez avoir aussi d'autres droits (les droits peuvent varier d'un état à l'autre aux États-Unis).

Nous considérons le processus d'enregistrement comme important afin d'assurer un service supérieur à notre clientèle. Cependant, l'envoi de cette carte à Guardian Technologies LLC est facultatif et si vous ne l'envoyez pas, cela n'affectera en rien vos droits d'utiliser cette garantie en accord avec les conditions mentionnées plus haut. Si vous avez des questions ou commentaires au sujet du produit, communiquez avec nous sans frais au numéro 1.866.603.5900 ou envoyez vos commentaires à:

**ATTN Customer Service
Guardian Technologies LLC
7700 St Clair Avenue
Mentor, Ohio 44060
ÉTATS-UNIS**

La présente garantie peut également être enregistrée en ligne à www.guardiantechnologies.com.



Ce produit a été testé et déclaré conforme aux exigences requises selon la section 18 sur les interférences liées à la radio, à la télévision et autres appareils de communication de la Federal Communications Commission (FCC- Commission fédérale des communications). Bien que testé, le présent produit pourrait créer des interférences sur les appareils susmentionnés. Si l'humidificateur provoque des interférences, écartez l'appareil et/ou l'humidificateur. Effectuez la maintenance uniquement suivant les indications fournies dans le présent manuel. Toute autre opération de maintenance ou d'entretien pourrait provoquer des interférences préjudiciables et annuler la conformité requise aux exigences de la FCC.

Guardian Technologies LLC
7700 St Clair Avenue | Mentor, Ohio 44060
1.866.603.5900 | www.guardiantechnologies.com

©2007 Guardian Technologies LLC



INSTRUCCIONES DE USO Y CUIDADO

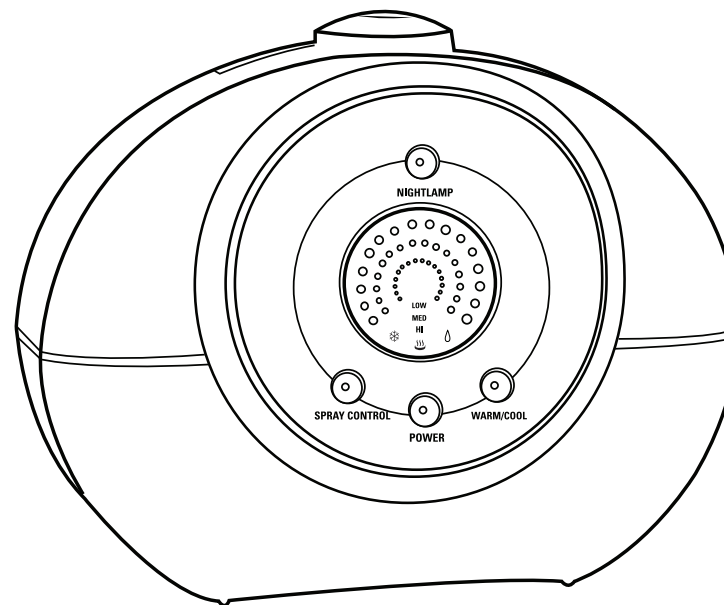

pureguardian™ Humidificador Digital Ultrasónico

Modelo No. H1600

Garantía limitada por 3 años
www.guardiantechnologies.com
1.866.603.5900

REV0612

Inglés E - 1
Francés F - 1
Español S - 1

Fecha de compra
mes _____
año _____

LEA Y GUARDE ESTE MANUAL ESPECIFICACIONES Y PARTES DEL PRODUCTO

ESPECIFICACIONES

Número de Modelo: H1600
 Modo de humidificación: Combinado (neblina tibia o fría)
 Suministro eléctrico: 120V CA, 60Hz
 Consumo de electricidad: 140W (40W con humidificación fría)
 Capacidad de humedad máxima: 250 ml/hr
 Capacidad del depósito: 1.21 galones/4.57 litros
 Dimensiones: 33.02 cm de ancho x 17.78 cm de profundidad x 27.94 cm de alto
 Peso: 3.62 Kg. (8 libras) (sin incluir el empaque)

PARTES

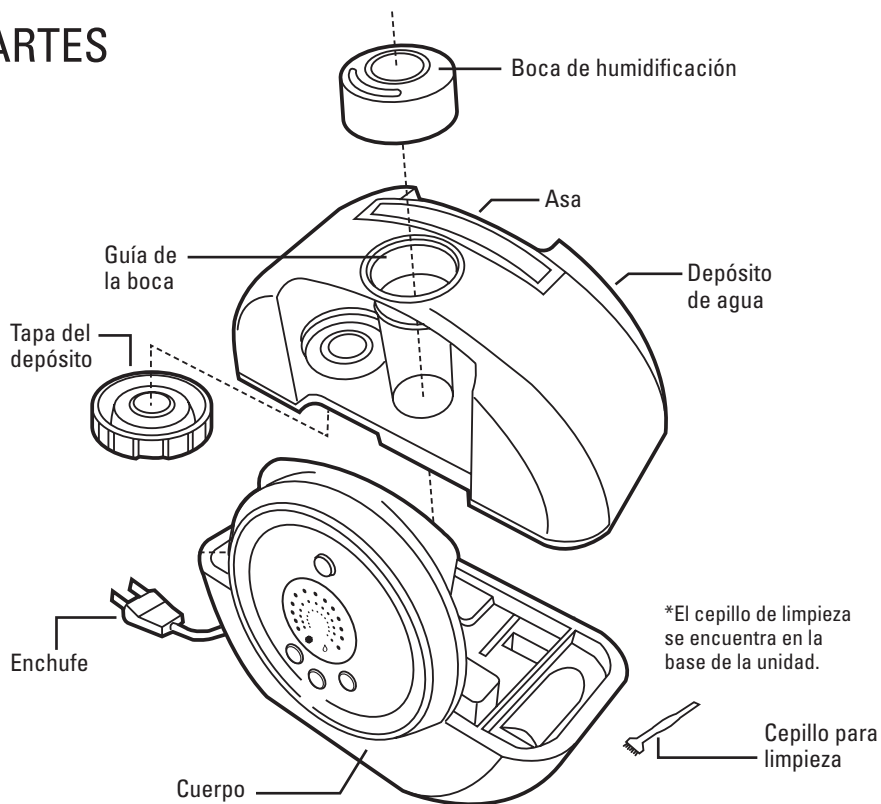

LEA Y GUARDE ESTE MANUAL FUNCIONES DE LOS BOTONES DEL PANEL DE CONTROL

Luz/Lámpara nocturna

Proporciona un aro de luz azul tenue con un interruptor de encendido/apagado.

Control de rociado

Ajusta el nivel de rociado a bajo, medio y alto.

Interruptor

Enciende/apaga el humidificador.

Tibio/Frío

Elija la temperatura de humidificación en base a sus necesidades. La humedad tibia consumirá más electricidad, pero humidificará la habitación más rápidamente.

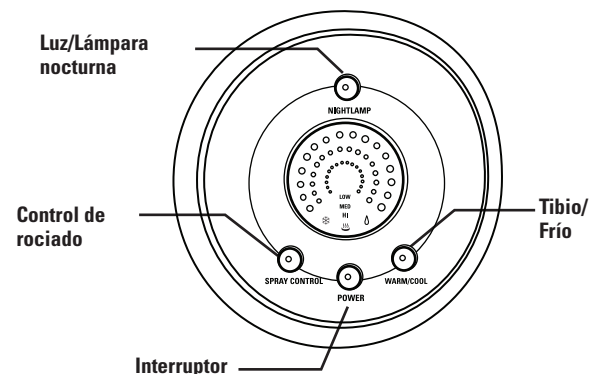

FUNCIONES Y CONFIGURACIONES

Selección de humidificación tibia o fría

Elija la temperatura de humidificación en base a sus necesidades. La selección de humedad tibia consumirá más electricidad, pero humidificará la habitación más rápidamente.

Indicador de escasez de agua

Cuando la unidad tiene un nivel bajo de agua, se iluminará el indicador LED de relleno del panel frontal y la unidad se apagará. Simplemente añada más agua para continuar usando la unidad.

Ajuste del volumen de rociado

El volumen de rociado o la cantidad de neblina producida por la unidad puede ajustarse de acuerdo a las necesidades. Puede ajustarse de bajo a alto al oprimir el botón de CONTROL DE ROCIADO en el panel frontal.

Tecnología Limpia de Plata

A diferencia de otros humidificadores que permiten la proliferación de moho fangoso, el humidificador ultrasónico pureguardian utiliza la tecnología limpia de plata incorporada en el depósito para combatir la proliferación de moho en la superficie del depósito de agua.

ADVERTENCIAS

ADVERTENCIA: LOS CORDONES, ALAMBRES Y/O CABLES SUMINISTRADOS CON ESTE PRODUCTO CONTIENEN SUSTANCIAS QUÍMICAS QUE INCLUYEN PLOMO O COMPUESTOS DE PLOMO, CONSIDERADOS EN EL ESTADO DE CALIFORNIA COMO CAUSANTES DE CÁNCER, DEFECTOS DE NAÇIMIENTO U OTROS DAÑOS REPRODUCTIVOS. LÁVESE LAS MANOS DESPUÉS DE USARLO. (CALIFORNIA CODE OF REGULATIONS PROPOSITION 65)

ADVERTENCIAS



Debe usarse este producto sólo de acuerdo a las especificaciones descritas en este manual. Usarlo de una manera diferente a lo indicado puede ocasionar lesiones severas.

- Desarmarlo, repararlo o remodelarlo por una persona no autorizada puede provocar daños severos.
- No lo utilice si el enchufe está dañado o suelto.
- Mantenga este producto fuera del alcance de los niños y mascotas.
- Tenga cuidado de no verter agua en la boca de humidificación.
- Antes de llenar o limpiar la unidad, asegúrese que esté desconectada.
- Una vez que haya encendido el humidificador, no lo mueva.
- No retire la cubeta si la unidad está encendida.
- No tome el enchufe con las manos mojadas.
- No doble, tuerza ni jale excesivamente el cordón eléctrico.
- Evite colocar este producto de manera que la neblina de humidificación apunte directamente a un objeto eléctrico.
- No inhale la neblina de humedad directamente.
- No coloque este producto sobre una superficie inclinada o inestable.
- Cuando no la use, desconecte la unidad.
- No llene la cubeta con agua caliente o hirviendo.
- No use este producto bajo la luz solar directa ni cerca de una estufa o calentador de gas.
- No lo use si la cubeta se agrieta o presenta daños.
- No limpie la unidad ni la cubeta con detergentes ni productos químicos de ningún tipo.
- No use este producto cerca de cualquier dispositivo electrónico.
- Cuando lo use, no cubra la apertura de humidificación en ningún momento.
- No use este producto cerca de un lavabo o fregadero.
- No beba el agua del depósito.
- No vierta ningún otro líquido en el depósito que no sea agua limpia.
- Los niños no pueden percatarse de los riesgos asociados con el uso de aparatos electrodomésticos. Por este motivo siempre debe vigilar a los niños cuando se encuentren cerca del humidificador.
- Si la neblina entra en contacto con el piso antes de evaporarse, podría dañarse la superficie del piso. No nos hacemos responsables por daños en caso de que la unidad haya sido colocada de manera incorrecta.
- Añadir sustancias al agua, por ejemplo, aceites etéreos o esenciales, fragancias, eucalipto, suavizantes del agua, etc. dañará los materiales del aparato y a consecuencia de ello toda la unidad. El uso de cualquiera de estas sustancias añadidas anulará la garantía del fabricante.
- **IMPORTANTE:** Tanto los seres humanos como los animales no pueden escuchar las vibraciones de alta frecuencia.

El no cumplir las advertencias enumeradas anteriormente puede provocar un choque eléctrico o lesiones severas.

INSTRUCCIONES DE USO

Asegúrese que la unidad esté desconectada.

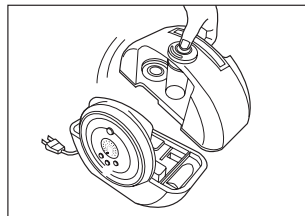

1. Retire el depósito del cuerpo de la unidad.

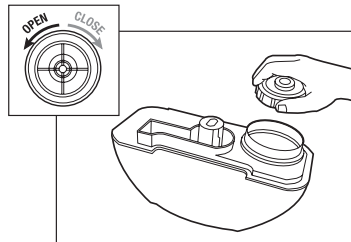

2. Voltee el depósito de agua. Abra la tapa del depósito, girándola hacia la izquierda.

INSTRUCCIONES DE USO

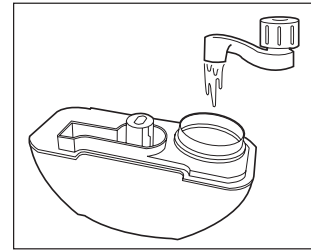

3. Vierta agua fría y limpia directamente en el depósito. No vierta ningún otro líquido en el depósito que no sea agua limpia.

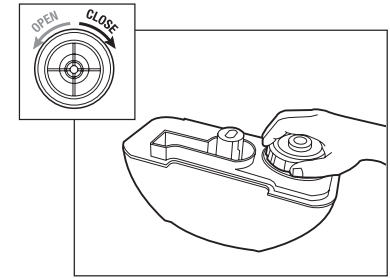

4. Cierre la tapa del depósito, girándola hacia la derecha.

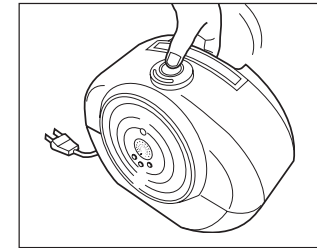

5. Vuelva a colocar el depósito en el cuerpo de la unidad.

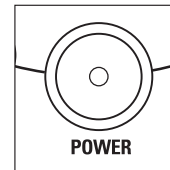

6. **Botón interruptor**
Antes de encender la unidad, verifique que esté llena de agua. Oprima el botón INTERRUPTOR.

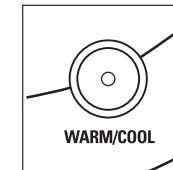

7. **Botón de selección de humidificación tibia o fría**
Oprima para seleccionar una neblina fría o tibia. La temperatura del agua se mantiene a temperatura ambiente para la humidificación fría y a 26.6 grados C (80 grados F) para una humidificación tibia.



8. **Botón de control de rociado**
Cuando oprime este botón usted tiene tres opciones:
Oprima una vez para un rociado BAJO
Oprima dos veces para un rociado MEDIO
Oprima tres veces para un rociado ALTO
*Las luces son más intensas a medida que se incrementa el rociado



9. **Función de lámpara nocturna**
Oprima el botón de lámpara nocturna en la parte superior de la unidad para activar la luz para la noche.



10. **Botón de rellenado de agua**
Cuando se ilumina el botón de rellenado de agua indica que es el momento de rellenar el depósito de agua.



11. **Dirección de la boca de humidificación**
Para cambiar la dirección de emisión de la neblina, gire la boca de humidificación según lo desee.

MANTENIMIENTO

- Desconecte siempre la unidad antes de darle mantenimiento.
- El agua que queda dentro de la unidad después de usarla puede estar muy caliente.
- No sumerja la unidad en agua ni permita que entre agua dentro de la unidad o boca de humidificación. Sólo debe llenar el depósito con agua limpia, no vierta ningún otro líquido.

INTERIOR DEL CUERPO DE LA UNIDAD

Saque el exceso de agua de la unidad. Asegúrese que el agua no penetre en el orificio por donde sale el vapor.

Lave la unidad con agua fresca con un cepillo para limpieza y un paño suave.

SUPERFICIE EXTERIOR DE LA UNIDAD

De ser necesario, limpie la superficie de la unidad con un paño suave, húmedo. No use ningún tipo de limpiador químico debido a que puede corroer la superficie.

DEPÓSITO DE AGUA

Si quedan manchas de agua en el depósito, limpie el interior con un paño suave. No use jabón ni detergentes. Se han añadido partículas de plata al depósito de agua para evitar el crecimiento de moho, roya y bacterias.

DISCO ULTRASÓNICO

Retire el depósito de agua y use el cepillo para limpieza incluido para eliminar periódicamente las incrustaciones y materiales depositados en esta área. Puede usar vinagre blanco diluido para prevenir estas incrustaciones.

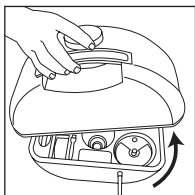

Fig. 1

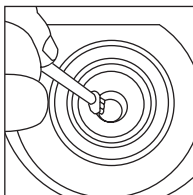

Fig. 2

*Limpie el disco sólo con el cepillo. No debe utilizar ninguna otra herramienta para la limpieza, sólo el cepillo. (Fig. 2)

ALMACENAMIENTO

- Antes de guardar la unidad seque completamente la superficie interior y el exterior.
- NO deje agua dentro de la unidad.
- Guárdela en un lugar fresco y seco.

GUÍA DE SOLUCIÓN DE PROBLEMAS

PROBLEMA	SOLUCIÓN
La unidad no produce vapor de agua ni humedad.	<p>Enchufe: Desconéctelo, vuelva a conectar e intente nuevamente.</p> <p>Interrupción del suministro eléctrico: Cuando se restablezca el servicio, intente nuevamente.</p> <p>Instalación de la cubeta: Verifique que la cubeta esté conectada correctamente.</p>
Sale aire pero no se produce vapor.	<p>Cantidad excesiva de agua: Saque algo de agua de la cubeta.</p> <p>La humedad deseada es menor que la temperatura actual: Aumente el nivel deseado de humedad.</p> <p>Residuos de detergente en la cubeta: Lave bien la cubeta e intente nuevamente.</p>
Nivel de humedad bajo.	<p>La superficie del círculo ultrasónico de metal pudiera estar sucio: Límpielo con un paño suave seco.</p> <p>El agua de la unidad está demasiado fría: Reemplace con agua fresca, pero que no esté fría.</p> <p>Daño del círculo ultrasónico de metal. Comuníquese con el departamento de servicio al cliente al 1.866.603.5900.</p>
No produce humedad tibia.	<p>La humedad tibia tarda de 10 a 15 minutos para producirse. El vapor pudiera no estar tibio al tacto.</p>
La humedad despidе mal olor.	<p>Mantenimiento deficiente o agua sucia: Limpie la unidad meticulosamente y llénela de agua fresca.</p>
En los muebles cercanos a la unidad está apareciendo un polvo blanco.	<p>El agua dura creará ciertos depósitos de polvo. El polvo en el aire también se asienta debido a la humedad de la habitación. Si le molesta este polvo, use agua destilada en lugar de agua del grifo.</p> <p>O puede pedir un filtro descalcificador llamando al 1.866.603.5900 o visite www.guardiantechnologies.com.</p>

GARANTÍA LIMITADA

Para el consumidor, Guardian Technologies LLC garantiza que este producto se encuentra libre de defectos de materiales o mano de obra a partir de la fecha de compra original. Guarde el recibo de compra original para validar el inicio del período de garantía.

Si durante el período de garantía se encuentra que el producto es defectuoso, repararemos o reemplazaremos las piezas defectuosas sin ningún costo. El aparato completo debe enviarse con porte pagado por anticipado a cualquier centro de servicio de garantía autorizado por Guardian Technologies LLC. Incluya la información completa sobre el problema, fecha de compra, una copia del recibo de compra original y su nombre, dirección y número de teléfono. Si su domicilio no se encuentra cerca de una estación de garantía y requiere atención en los EE.UU. y Canadá, llame a la fábrica al 1.866.603.5900. Use sólo piezas de repuesto genuinas de Guardian Technologies.

La garantía no cubre los problemas ocasionados por desgaste inusual, daños que resulten por un accidente o el uso no razonable del producto. Esta garantía no cubre las reparaciones no autorizadas. La garantía cubre el producto que se adquirió con un distribuidor autorizado. Esta garantía le otorga derechos legales específicos y usted pudiera tener otros derechos adicionales (los cuales varían en cada estado en los EE.UU.).

Consideramos que el proceso de registro es importante para garantizar el servicio superior a nuestros clientes; sin embargo, el envío de esta tarjeta a Guardian Technologies LLC es opcional y no afecta sus derechos para utilizar la garantía de acuerdo a las condiciones estipuladas anteriormente. Si tiene preguntas o comentarios acerca de nuestro producto llame sin costo al 1.866.603.5900 o envíe sus comentarios a:

**ATTN Customer Service
Guardian Technologies LLC
7700 St Clair Avenue
Mentor, Ohio 44060**

También puede registrar esta garantía en Internet en www.guardiantechnologies.com.



Este producto ha sido sometido a pruebas y cumple con los requisitos de la Comisión Federal de Comunicaciones, o FCC, Parte 18, correspondiente a la interferencia de Radio/TV/Comunicaciones. Aunque ha sido probado, aun así puede afectar estos dispositivos. Si observa que el humidificador crea interferencia, ponga el dispositivo y/o el humidificador aparte. Realice únicamente el servicio de mantenimiento indicado en este manual. Otro tipo de mantenimiento y servicio puede provocar interferencia perjudicial y anular el cumplimiento requerido por la FCC.

Guardian Technologies LLC
7700 St Clair Avenue | Mentor, Ohio 44060
1.866.603.5900 | www.guardiantechnologies.com

©2007 Guardian Technologies LLC