

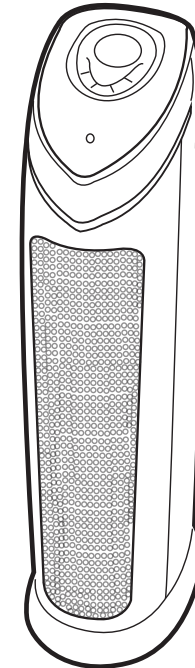

USE & CARE INSTRUCTIONS



Digital Air Purifying System with HEPA Filter, UV-C & Odor Reduction

Model No. AC4870

3-Year Limited Warranty

Customer Service

1.866.603.5900

www.guardiantechnologies.com

Date Purchased month _____ year _____

English E - 1 French F - 1 Spanish S - 1

Use **GENUINE** Guardian Technologies replacement parts only.

REV0920



Guardian Technologies LLC

26251 Bluestone Blvd. • Euclid, OH 44132
1.866.603.5900 • www.guardiantechnologies.com

©2016 Guardian Technologies LLC

READ AND SAVE THESE INSTRUCTIONS

WARNINGS

Failure to comply with the warnings listed below may result in electric shock or serious injury.



This product should be used only in accordance with the specifications outlined in this manual. Usage other than what has been specified here may result in serious injury.

When using electrical appliances, basic precautions should always be followed to reduce the risk of fire, electric shock and injury to persons, including the following:

- Read all instructions before using appliance.
- **IMPORTANT** - This portable luminaire has a polarized plug (one blade is wider than the other) as a feature to reduce the risk of electric shock. This plug will fit into a polarized outlet only one way. If the plug does not fit fully in the outlet, reverse the plug. If it still does not fit, contact qualified electrician. Never use an extension cord unless the plug can be fully inserted. Do not alter the plug.
- To avoid fire or shock hazard, plug the appliance directly into a 120V AC electrical outlet
- Keep the cord out of heavy traffic areas. To avoid fire hazard, NEVER put the cord under rugs near heat registers, radiator, stoves or heaters.
- To protect against electrical hazards, DO NOT immerse in water or other liquids. Do not use near water.
- Extreme caution is necessary when any appliance is used by or near children or people with disabilities and whenever the appliance is left operating unattended.
- Always unplug the air purifier before moving it, opening the grill, changing filters, cleaning or whenever the air purifier is not in use. Be sure to pull by the plug and not the cord.
- NEVER drop or insert any object into any openings.
- DO NOT run cord under carpeting.
- DO NOT cover cord with throw rugs, runners, or similar coverings.
- DO NOT route cord under furniture or appliances. Arrange cord away from traffic area and where it will not be tripped over.
- DO NOT operate any appliance with a damaged cord or plug, if motor fan fails to rotate, after the appliance malfunctions, or if it has been dropped or damaged in any manner. Call Customer Service for assistance.
- Use appliance only for intended household use as described in this manual. Any other use not recommended by the manufacturer may cause fire, electric shock or injury to persons.
- DO NOT use outdoors.
- NEVER block the air openings, grills/outlets or place on a soft surface such as a bed or sofa, as this could cause the unit to tip over, blocking the air intake or outtake opening.

- DO NOT attempt to repair or adjust any electrical or mechanical functions on this unit. Doing so will void your warranty. The inside of the unit contains no user serviceable parts. All servicing should be performed by qualified personnel only.
- DO NOT place anything on top of unit.
- **WARNING:** To reduce the risk of fire or electric shock, do not use this fan with any solidstate speed control device.
- **WARNING:** Skin or eye damage may result from directly viewing the light produced by the lamp in this apparatus. Always disconnect power before replacing lamp or servicing. Replace Lamp With Lamp Model No. LB4000, Manufactured by Guardian Technologies.
- Always unplug the unit before cleaning or servicing in any way.
- **CAUTION:** Do NOT use gasoline, benzene, thinner, harsh cleaners, etc. on and/or in the unit while cleaning as they will damage the product. NEVER use alcohol or other solvents.

The 8 hour TWA Ozone for this product is 0.001 ppmv when tested in a 30 m³ chamber. The product complies with the maximum allowable concentration of ozone of 0.050 parts per million by volume (ppmv) in a 24-hour period. The Health Canada Guideline 2010 recommends that the maximum exposure limit, based on averaging time of 8 hours, is 0.020 ppmv or less when tested in a sealed, controlled room approximately 30 m³.



WARNING: Cancer or Reproductive Harm.

For more information go to www.P65Warnings.ca.gov.



LAMP CONTAINS MERCURY



Manage in accordance with Spills, Disposal and Site Cleanup Requirements. In case of breakage, follow clean-up procedures provided by contacts below.

www.epa.gov/cfclcleanup 1-866-284-4010



This product earned the ENERGY STAR label by meeting strict energy efficiency guidelines set by the U.S. EPA. Room air cleaners have demonstrated the potential for improving air quality and providing health benefits. EPA does not endorse manufacturer claims regarding the degree to which a specific product will produce healthier indoor air. The energy efficiency of this ENERGY STAR certified model is measured based on a ratio between the model's CADR for Smoke and the electrical energy it consumes, or CADR/Watt.

PRODUCT SPECIFICATIONS AND PARTS

MODEL NUMBER: AC4870

DIMENSIONS: 9.25 in. x 5.5 in. x 21.5 in.

WEIGHT: 8.82 lbs.

INPUT VOLTAGE: 120 V 60Hz 55W

PRODUCT SPECIFICATIONS AND PARTS

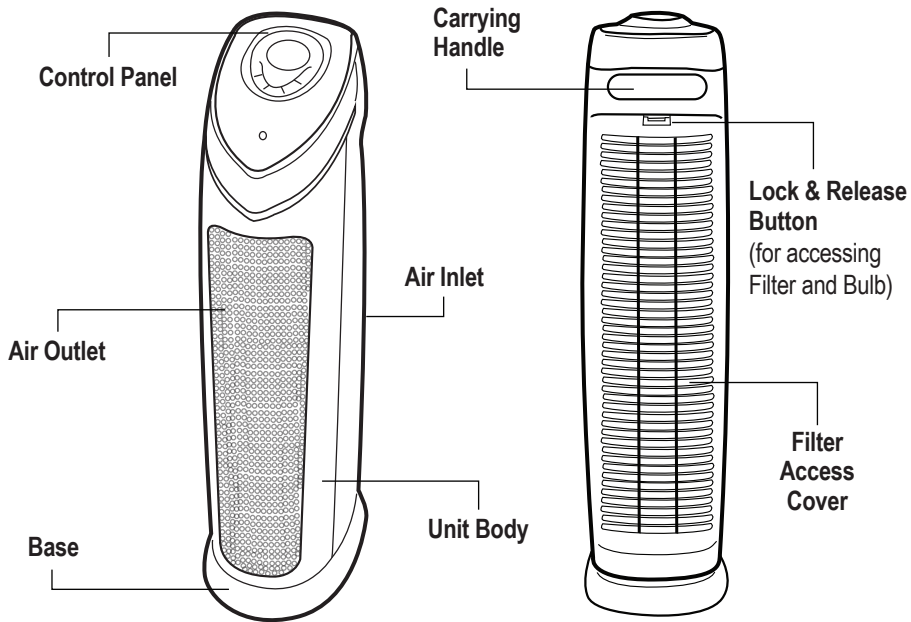

FRONT OF UNIT

BACK OF UNIT

CONTROL PANEL

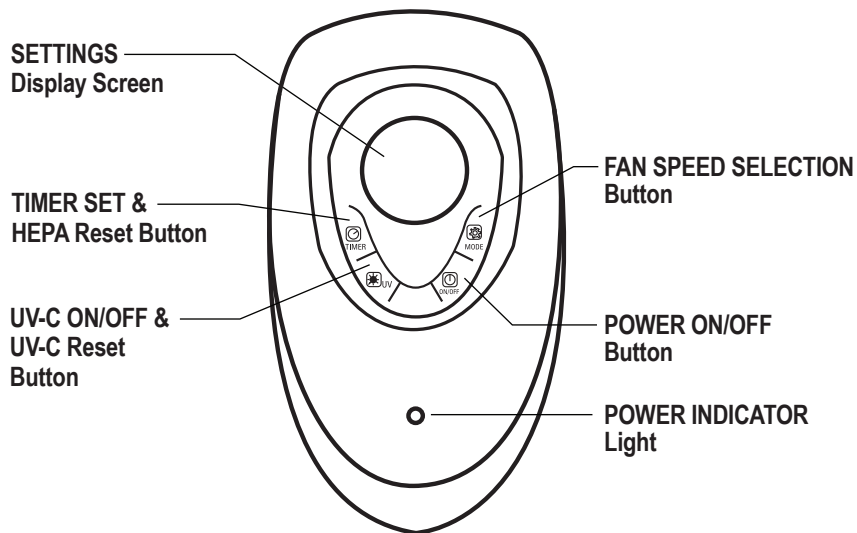

Digital Air Purifying System

Improve your indoor air quality with your new Germ Guardian® Air Purifying System. Multiple levels of cleaning include a combination HEPA filter that captures allergens, and Charcoal filter to remove odors. UV-C light technology enhances germ-killing.

Pre-Filter*

Captures initial dust and allergen particles.

Charcoal Filter* (aka Activated Carbon)

Charcoal/Activated Carbon contributes to the control and prevention of the growth of bacteria, germs and mold.

HEPA Filter

Captures 99.97% of dust and allergens.

UV-C Light

UV-C light technology works with Titanium Dioxide (TiO_2) to enhance the elimination of airborne germs. TiO_2 is activated by the UV-C light to decompose remaining odor molecules caused by smoking, cooking and pets.

*Pre-Filter and Carbon Filter are combined into one layer that attaches to the Filter.

AIR CLEANING LAYERS

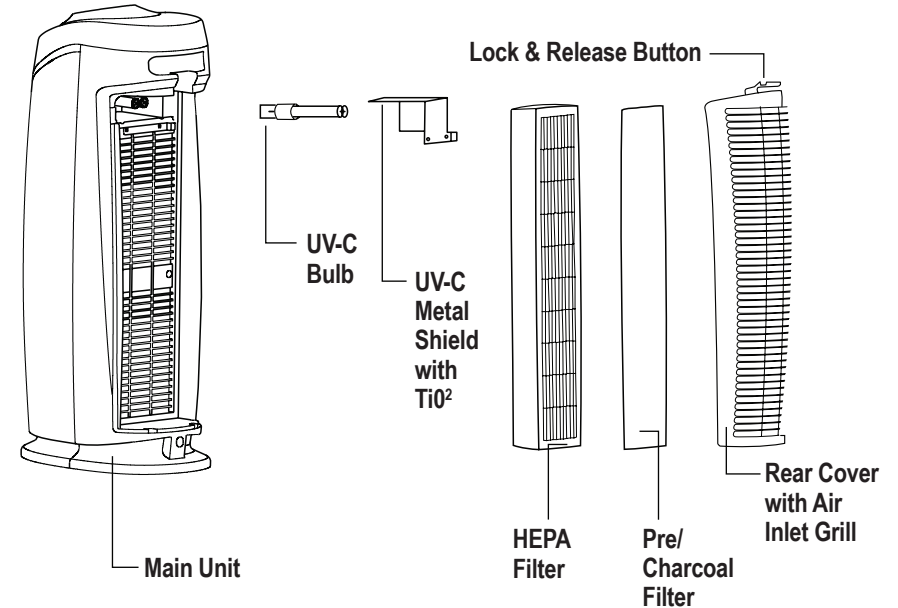

COMBINATION FILTER

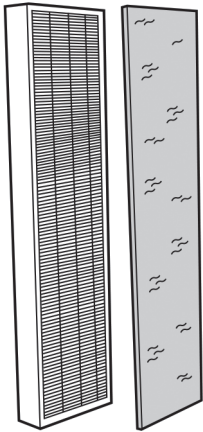

*Filter must be removed from plastic bag before use.

NOTE: Pre/Charcoal Filter is affixed to HEPA Filter with velcro.

Filter Package includes:

1 HEPA Filter ———— Create ONE
1 Pre/Charcoal Filter ———— COMBINATION FILTER

Filter lasts approximately 6-8 months depending on use.

***Filter Replacement Indicator:** The HEPA reset light on the control panel will illuminate indicating that it is time to replace your filter. Replace the filter according to directions (E-7) then push and hold Timer Button for 5 seconds to reset filter change indicator. Depending on usage, filter will last approximately 6 months. See "Cleaning & Maintaining Filter" (E-9) for proper care of filter.

REPLACEMENT PARTS

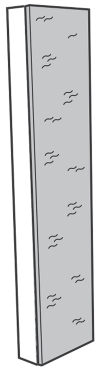

FILTER:
Filter **B**
Model No.
FLT4825



UV-C BULB (5W):
Model No. LB4000

REPLACEMENT
CARBON FILTER
4-PACK:
Model No.
FLT22CB4

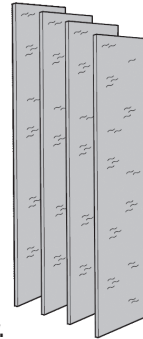

IMPORTANT: Use Guardian Technologies GENUINE Replacement Parts only.
To Purchase Contact Customer Service

What is CADR?

CADR stands for "Clean Air Delivery Rate," which indicates the volume of filtered air delivered by an air purifier. CADR ratings show the effectiveness of how efficient the air purifier is at capturing fine particles from things like tobacco smoke and plant pollens from the room.

Clean Air Delivery Rate

From air cleaner to air cleaner, compare the CADR numbers. First look at suggested room size. Then refer to the Clean Air Delivery Rate (CADR) numbers. The higher the number, the faster the unit filters the air.

Refer to website for individual model CADR numbers.

OPERATING INSTRUCTIONS

BEFORE OPERATING THE AIR PURIFIER:

1. Carefully remove your air purifier and combination filter from box and bag.
2. Select a firm, level and flat location for the air purifier.
 - For proper air flow, locate the unit at least 1 foot from any wall or furniture.
 - Make sure none of the grills are blocked.
3. Plug the power cord into a 120V AC outlet.

IMPORTANT: When moving the air purifier, always lift unit by the carrying handle located on the back.

OPERATING THE AIR PURIFIER:

1. Turn unit power ON.
2. Select fan speed MODE 1 - 5
(1 = lowest speed setting; 5 = highest speed setting)
3. Select UV-C ON or OFF using UV-C Power Button.
4. **TIMER:** If you prefer to run the purifier for a specific number of hours, you can select between 1 and 8 hours on the display.

INSTALLING/REMOVING COMBINATION FILTER

The HEPA reset light on the control panel will illuminate indicating that it is time to replace your filter..

1. Turn off and unplug the unit.

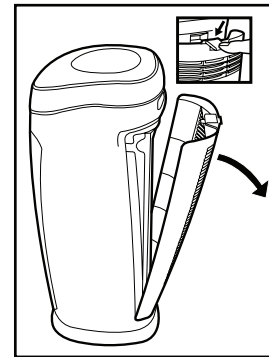

2. Press the Lock & Release Button and remove the Rear Cover from the unit.

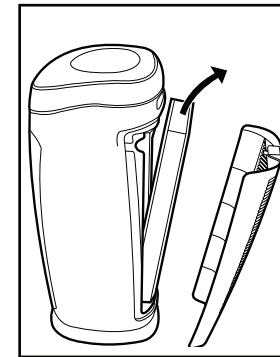

3. Remove the used Combination Filter and dispose of it in the garbage.

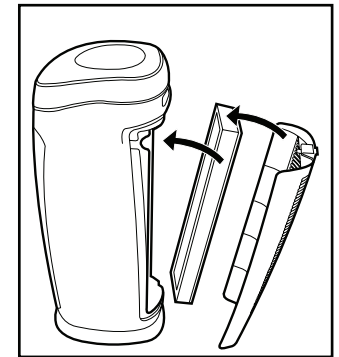

4. Remove new filter from box and bag. Insert into the unit. Consult the arrow on the filter for correct installation direction.

5. Reattach the Rear Cover of the unit and securely latch into place.
6. Push and hold Timer Button for 5 seconds to reset filter change indicator.

INSTALLING & REMOVING UV-C BULB

The blue light on the front of air cleaner will begin to flash continuously when it is time to replace the UV-C bulb. Replace the bulb according to the directions then press the UV control button and hold for 5 seconds to restart the system. The light should remain a constant blue.

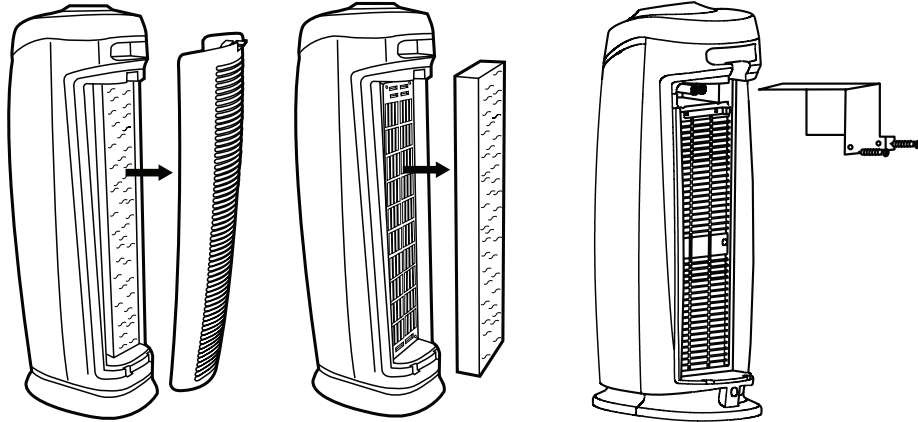

1. Remove the Rear Cover of the unit by pushing Lock & Release Button.
2. After removing the Rear Cover from the unit, remove the Combination Filter.
3. After removing the Combination Filter, use a Philips head screwdriver to remove two (2) screws and detach the UV-C Metal Shield.

4. The UV-C Bulb is removed by carefully grasping the bulb with a clean cloth or tissue and pulling the bulb straight out of the unit.

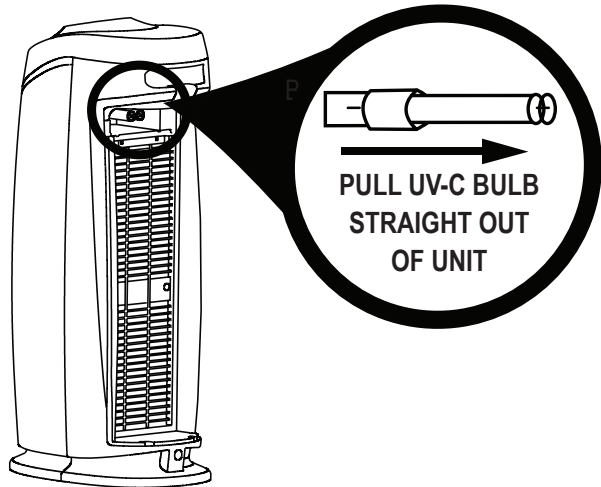

5. The UV-C Bulb is reinstalled by sliding it, horizontally, back into the slots at the top of the unit.
6. Push and hold UV Control Button for 5 seconds to reset UV Bulb Change Indicator.

IMPORTANT: The UV-C Bulb should be replaced every 10 - 12 months depending on use.

CLEANING & MAINTAINING THE COMBINATION FILTER

The air purifier should be cleaned at least once every month and the outer Pre-Charcoal Filter attached to the HEPA Filter should be cleaned every month. More frequent cleaning may be required depending on environmental conditions.

PRE-/CHARCOAL FILTER

Remove the Pre-/Charcoal Filter from the velcro strips on the HEPA Filter. Clean with the brush attachment of your vacuum cleaner. This will remove lint and dirt. After cleaning, reattach the Pre-/Charcoal Filter to the HEPA Filter.

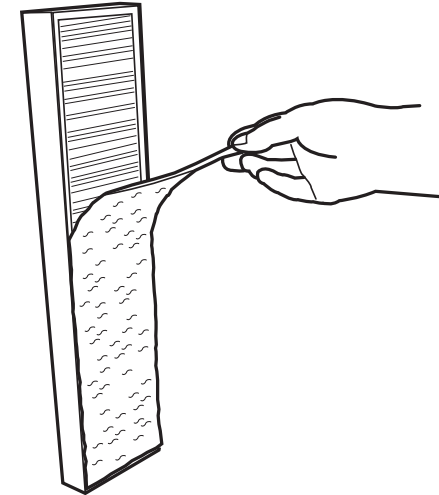

HEPA FILTER

Remove the Combination Filter from the back of unit. Remove the Pre-/Charcoal Filter to expose the HEPA Filter. When the HEPA Filter turns from white to grey or black it should be replaced with a new one. If the HEPA Filter is still white, it does NOT need to be replaced.

IMPORTANT: Do NOT try to wash and re-use the Combination Filter. Please contact Customer Service at or visit us at www.guardiantechnologies.com to purchase a replacement filter. **Replacement Filter: FILTER B (FLT4825)**

NOTE: The Combination Filter is one filter. The multiple layers include: the Pre-/Charcoal Filter and the HEPA Filter.

AIR PURIFIER

Use a clean, dry, soft cloth to wipe the external surface of the unit.

NOTE: Do NOT stick any foreign objects or your fingers inside of the unit.

CAUTION: Do NOT use gasoline, benzene, thinner, harsh cleaners, etc. on and/or in the unit while cleaning as they will damage the product. NEVER use alcohol or other solvents.

TROUBLESHOOTING GUIDE

PROBLEM	SOLUTION
Unit does not operate.	Check that the unit is plugged in. Call Customer Service.
Unit shuts off unexpectedly.	Check that the unit is plugged into a working electrical outlet. Check that the HEPA Filter is firmly in place. Check that the Rear Cover is latched firmly in place. Call Customer Service.
No air circulating from unit.	Make sure the filters are clean. Replace if necessary.
Control buttons 'beep' when pushed.	To shut off the 'beeping' sound when buttons are pushed: 1. Press and hold the fan speed button for 3 seconds. 2. Select ON/OFF. "Beeping" will automatically be reset to ON when the unit is unplugged.
HEPA reset light on the control panel is illuminating.	Time to change the filter. Refer to installation of filter section, page E-7.

AIR PURIFYING SYSTEM REPLACEMENT PARTS

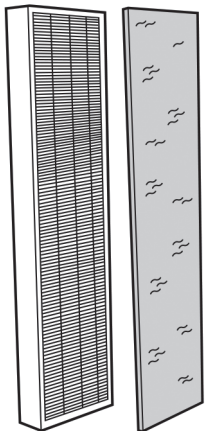

Replacement Filter:
FILTER B
Model No. FLT4825



Replacement UV-C Bulb:
Model No. LB4000

LIMITED WARRANTY

To the consumer, Guardian Technologies LLC warrants this product to be free of defects in materials or workmanship commencing upon the date of the original purchase. In order to be eligible for this Limited Warranty, an original sales receipt or comparable substitute proof of purchase bearing the date of original purchase is required. Refer to the original product carton or specific product/model page on the Guardian Technologies website for warranty length for your particular model. This warranty applies only to the original purchaser of this product from the original date of purchase. This warranty covers product purchased from authorized distributors only.

This warranty applies to repair or replacement of product found to be defective in materials or workmanship. This warranty does not apply to damage resulting from unusual wear, commercial, abusive, unreasonable use or supplemental damage. This warranty does not cover damage from unauthorized repairs or from any use not in accordance with the instruction manual. Defects that are the result of normal wear and tear will not be considered manufacturing defects under this warranty.

If this product should become defective within the warranty period, we will repair or replace any defective parts free of charge. All warranty repairs must be completed by Guardian Technologies LLC. This warranty gives you specific legal rights and you may also have other rights (other rights may vary from state to state in the U.S.A.)

To submit product under warranty the complete machine must be delivered pre-paid to Guardian Technologies LLC. Please include complete information including: the problem, the model number of the product, the day of purchase, and a copy of the original sales receipt along with your name, address, and telephone (email optional). Address returns to the attention of: Customer Service, at the address below. Additional questions or comments can be made toll free to the number listed below.

USA and Canada
Guardian Technologies LLC
26251 Bluestone Blvd.
Euclid, Ohio 44132
1.866.603.5900
www.guardiantechnologies.com

Please go to www.guardiantechnologies.com to register your product. We consider the registration process important to ensuring superior service to our customers, however submitting the warranty registration is optional and does not affect your rights to utilize this warranty according to the conditions stated above.

Additional copies of the instruction manual can be obtained by accessing and printing directly from our website or calling customer service.

GARANTIE LIMITÉE

Guardian Technologies LLC garantit au consommateur que cet appareil est exempt de défauts matériels ou de fabrication, à partir de la date d'achat originale. Afin d'être admissible à cette Garantie limitée, un reçu de vente original ou une autre preuve d'achat substitut comparable portant la date de l'achat original est requis. Consultez la boîte de produit originale ou la page du produit/modèle spécifique sur le site Web de Guardian Technologies pour la période de garantie concernant votre modèle en particulier. Cette garantie s'applique seulement à l'acheteur original de ce produit à partir de la date d'achat originale. Cette garantie couvre un appareil acheté uniquement auprès de distributeurs agréés.

Cette garantie s'applique à la réparation ou au remplacement du produit trouvé défectueux au niveau des matériaux ou de la fabrication. Cette garantie ne s'applique pas aux dommages découlant d'une usure inhabituelle, d'une utilisation commerciale, abusive ou déraisonnable ou de dommages additionnels. Cette garantie ne couvre pas les dommages causés par des réparations non autorisées ou de toute utilisation non conforme avec le manuel des instructions. Les défaillances découlant d'une usure normale ne seront pas considérées des défauts de fabrication selon la présente garantie.

Si cet appareil s'avère défectueux pendant la période de garantie, nous réparerons ou remplacerons gratuitement toutes les pièces défectueuses. Toute réparation couverte par la présente garantie doit être effectuée par Guardian Technologies LLC. La présente garantie vous donne certains droits juridiques. Vous pouvez également bénéficier d'autres droits (les droits peuvent varier d'un État à l'autre aux États-Unis).

Pour faire valoir la présente garantie, l'appareil complet doit être envoyé en port payé à Guardian Technologies LLC. Veuillez inclure les renseignements complets, y compris : la nature du problème, le numéro de modèle, la date d'achat, et incluez vos nom, adresse et numéro de téléphone (courriel facultatif) ainsi qu'une copie du reçu de vente original. Retournez l'appareil à l'attention de : Customer Service, et à l'adresse indiquée ci-après. Adressez vos questions ou vos commentaires au numéro sans frais indiqué ci-après.

États-Unis et Canada
Guardian Technologies LLC
26251 Bluestone Blvd.
Euclid, Ohio 44132
1 866 603-5900
www.guardiantechnologies.com

Veillez vous rendre à www.guardiantechnologies.com pour enregistrer votre produit. Nous considérons le processus d'enregistrement comme important afin d'assurer un service supérieur à notre clientèle. Cependant, l'envoi de cette carte de garantie est facultatif et n'affectera en rien vos droits de faire valoir cette garantie en accord avec les conditions susmentionnées.

Des copies supplémentaires de ce manuel d'utilisation peuvent être obtenues sur notre site Internet puis imprimées, ou en appelant le service à la clientèle.



©2016 Guardian Technologies LLC



UTILISATION ET INSTRUCTIONS D'ENTRETIEN

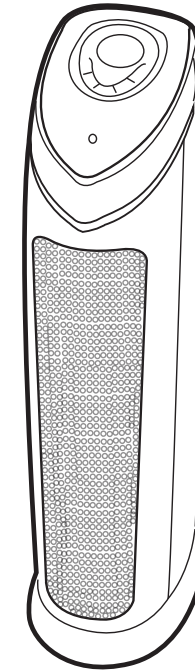

Systeme digital de purification d'air à filtre HEPA et aux rayons UVC et de réduction d'odeurs

Modèle n° AC4870

Garantie limitée de un (3) an

Service à la clientèle :

1.866.603.5900

www.guardiantechnologies.com

Date d'achat mois _____ année _____

Anglais E - 1 Français F - 1 Espagnol S - 1

Utilisez uniquement des pièces de rechange ORIGINALES de Guardian Technologies.

REV0920

LIRE ET CONSERVER CES INSTRUCTIONS AVERTISSEMENTS

Le non-respect des avertissements mentionnés ci-dessous peut provoquer une décharge électrique ou des blessures graves.



Ce produit doit être utilisé en conformité avec les directives indiquées dans le présent manuel. De graves blessures peuvent résulter d'un usage du produit autre que celui indiqué dans le présent manuel.

Lorsque vous utilisez un appareil électrique, vous devez toujours respecter certaines consignes élémentaires de sécurité afin de réduire le risque de feu, de choc électrique et de blessure, dont les suivantes.

- Lisez toutes les instructions avant d'utiliser cet appareil.
- **IMPORTANT** - Cet appareil d'éclairage portable est équipé d'une fiche polarisée (une tige de la fiche est plus large que l'autre) pour réduire le risque de choc électrique. Cette fiche s'installe d'une seule façon dans la prise de courant. Si la fiche ne s'insère pas entièrement dans la prise, insérez-la dans l'autre sens. Si elle ne s'insère toujours pas, contactez un électricien agréé. Ne jamais utiliser de rallonge électrique à moins que la fiche s'insère entièrement. N modifiez pas la fiche.
- Pour éviter tout risque d'incendie ou de choc électrique, branchez l'appareil directement dans une prise électrique de 120 V c.a.
- Gardez le cordon d'alimentation à l'écart des zones de passage. Pour éviter tout risque d'incendie, ne faites JAMAIS passer le cordon d'alimentation sous un tapis ou à côté de grilles de chauffage, de radiateurs, d'appareils de chauffage ou de cuisinières.
- Pour protéger contre tout risque de choc électrique, NE plongez PAS l'appareil dans l'eau ou dans un liquide quelconque. N'utilisez pas cet appareil à proximité de l'eau.
- Il faut faire preuve d'une extrême prudence lors de l'utilisation d'un appareil par les enfants ou des personnes handicapées, ou à proximité de ces derniers, et lorsqu'on laisse l'appareil en fonctionnement sans surveillance.
- Débranchez toujours le purificateur d'air avant de le déplacer, d'ouvrir la grille de protection, de changer les filtres ou lorsqu'il n'est pas utilisé. Assurez-vous de débrancher l'appareil en tirant sur la prise et non sur le cordon.
- Ne laissez JAMAIS tomber et n'insérez JAMAIS d'objets dans tout orifice de l'appareil.
- Ne faites pas passer le cordon électrique sous la moquette.
- Ne recouvrez pas le cordon électrique avec des tapis, des tapis d'escalier ou tout autre revêtement similaire.
- Ne faites pas passer le cordon électrique sous les meubles ni les appareils électroménagers. Disposez le cordon électrique à l'écart de la zone de passage et où personne ne risque de trébucher dessus.
- **AVERTISSEMENT:** Pour réduire le risque d'incendie ou de choc électrique ne pas utiliser ce ventilateur avec un dispositif de commande de la vitesse à semi-conducteurs quel qu'il soit.
- N'utilisez JAMAIS un appareil dont le cordon d'alimentation ou la fiche est endommagé, dont le moteur du ventilateur ne tourne plus, à la suite d'une défaillance ou d'une panne, ou qui est tombé ou est endommagé de quelque manière que ce soit. Veuillez communiquer avec le service à la clientèle au 1.866.603.5900 pour obtenir de l'aide.

- N'utilisez l'appareil que conformément à son utilisation prévue et décrite dans le présent manuel. Toute utilisation autre que celles recommandées par le fabricant risque de provoquer un incendie, un choc électrique ou des blessures.
- N'utilisez PAS cet appareil à l'extérieur.
- N'obstruez JAMAIS les sorties d'air, les grilles de protection ou les prises de l'appareil. Ne placez JAMAIS l'appareil sur une surface molle, telle qu'un lit ou un canapé, car cela risque de faire tomber l'appareil, obstruant la sortie ou l'entrée d'air.
- N'essayez PAS de réparer ou de régler toute fonction électrique ou mécanique de cet appareil. Agir ainsi annulera la garantie. L'intérieur de cet appareil ne contient aucune pièce remplaçable. Toute réparation doit être faite uniquement par un professionnel qualifié.
- NE METTEZ rien sur l'appareil.
- Les enfants ne peuvent pas identifier les risques liés à l'utilisation des appareils électriques. Pour cette raison, surveillez toujours les enfants lorsqu'ils sont à proximité du purificateur d'air.
- **AVERTISSEMENT:** Pour réduire le risque d'incendie ou de choc électrique ne pas utiliser ce ventilateur avec un dispositif de commande de la vitesse à semi-conducteurs quel qu'il soit
- **AVERTISSEMENT :** Ne regardez pas directement la lumière émise par la lampe dans cet appareil pour éviter des dommages à la peau ou aux yeux. Débranchez toujours l'alimentation avant de remplacer la lampe ou d'entretenir l'appareil. Remplacez la lampe avec le modèle de lampe no LB4000, fabriqué par Guardian Technologies.

L'ozone moyenne pondérée dans le temps de 8 heures pour ce produit est de 0,001 ppmv lors de tests dans une chambre de 30 m³. Le produit est conforme avec la concentration maximale permise d'ozone de 0,05 parties par million par volume (ppmv) dans une période de 24 heures. Les lignes directrices de Santé Canada 2010 recommandent que la limite d'exposition maximale, selon un temps moyen de 8 heures, soit de 0,020 ppmv ou moins lors de tests dans une salle hermétique et contrôlée d'environ 30 m³.



WARNING: Cancer et effet nocif sur la reproduction www.P65Warnings.ca.gov.



L'AMPOULE CONTIENT DU MERCURE



Veillez respecter les exigences en matière de déversement, d'élimination et de nettoyage. En cas de bris, suivez les consignes fournies par les sources ci-dessous pour le nettoyage.

www.epa.gov/cficleanup 1-866-284-4010



Le label ENERGY STAR a été attribué à ce produit pour avoir satisfait les normes d'efficacité énergétique strictes établies par l'agence américaine de protection de l'environnement (EPA). Les purificateurs d'air ambiant ont démontré qu'ils pouvaient améliorer la qualité de l'air et avoir des effets bénéfiques sur la santé. L'agence américaine de protection de l'environnement n'appuie pas les déclarations des fabricants concernant la mesure dans laquelle un produit spécifique produira un air intérieur plus sain. L'efficacité énergétique de ce modèle répondant aux exigences qui lui permettent de porter le symbole ENERGY STAR est mesurée selon le rapport entre le débit d'air purifié (Clean Air Delivery Rate ou CADR) du modèle pour la fumée et l'énergie électrique qu'il consomme, ou CADR/watts.

SPÉCIFICATIONS DU PRODUIT ET PIÈCES

NUMÉRO DE MODÈLE: AC4870

DIMENSIONS: 9,25po x 5,5po x 21,5po haut

POIDS: 8,82 lbs.

ALIMENTATION ÉLECTRIQUE: 120 V 60Hz 55W

SPÉCIFICATIONS DU PRODUIT ET PIÈCES

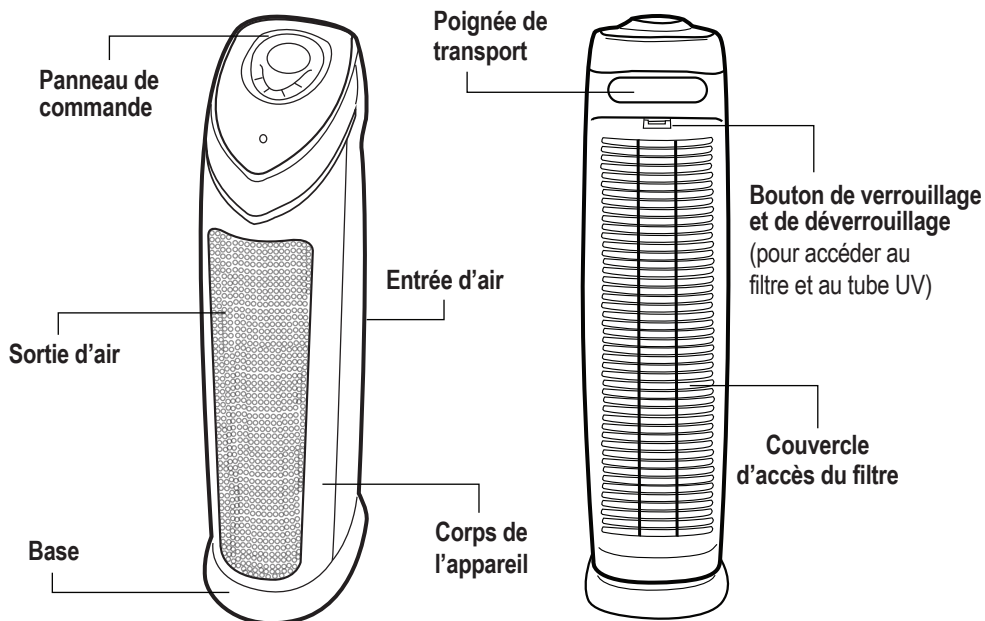

Devant de l'appareil Arrière de l'appareil

TABLEAU DE COMMANDE

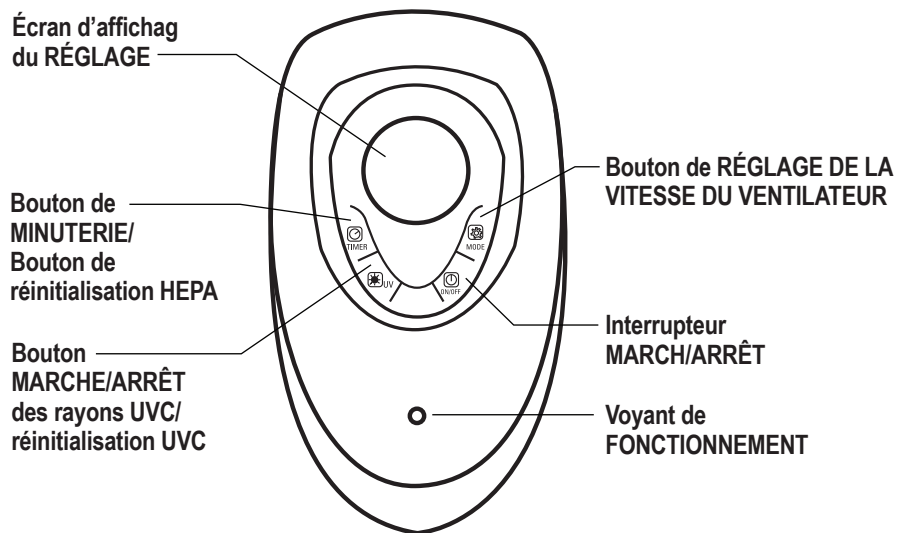

Systeme numerique de purification d'air

Améliorez la qualité de l'air intérieur grâce à ce nouveau système complet de purification de l'air de germguardian. Les multiples niveaux de purification incluent l'action conjointe du filtre HEPA pour retenir les allergènes et les acariens que du filtre a charbon pour éliminer les odeurs. La technologie à rayon UVC améliore l'élimination des germes.

Préfiltre*

Retient les particules de poussière et d'allergènes initiales.

Filtre à charbon*

Permet le contrôle et la prévention de la prolifération des bactéries, des germes et des moisissures.

Filtre HEPA

Retient 99,97% de la poussière et des allergènes.

Lampe à rayon UVC

La technologie des rayons UV-C fonctionne avec du dioxyde de titane (TiO₂) pour améliorer l'élimination des germes en suspension dans l'air. Le dioxyde de titane est activé par les rayons UV-C pour décomposer les molécules d'odeurs causées par la fumée, la cuisine et les animaux domestiques.

*Le préfiltre et le filtre au charbon sont combinés en un seul filtre que s'accroche au filtre et anti-acariens.

NIVEAUX DE LA PURIFICATION DEL'AIR

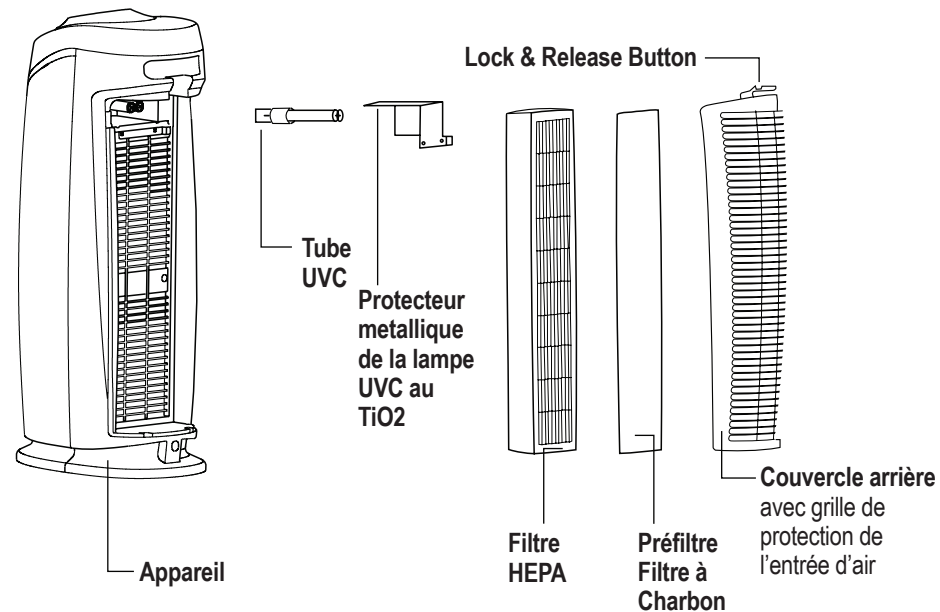

COMBINAISON DE FILTRES

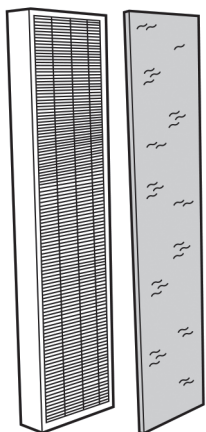

*Le filtre doit être retiré de sac plastique Avant utilisation.
REMARQUE: le filtre pré / charbon est fixé au filtre HEPA avec velcro.

L'ensemble de filtres comprend:

1 Filtre HEPA ————— **Créer une**
1 Préfiltre/Filtre à charbo ————— **FILTRE DE COMBINAISON**

Selon l'utilisation, la durée de vie du filtre est d'environ 6 mois.

***Indicateur de remplacement du filtre:** L'indicateur lumineux de réinitialisation HEPA (reset HEPA) s'allume sur le tableau de commande lorsqu'il est temps de remplacer le filtre. Remplacez le filtre conformément aux instructions (page F7) appuyez sur le bouton de minuterie 5 secondes pour réinitialiser l'indicateur de remplacement de filtre. Selon l'utilisation, la durée de vie du filtre est d'environ 6 mois. Consultez la section Nettoyage et entretien du filtre (page F9) pour suivre les instructions appropriées en la matière.

PIÈCES DE RECHANGE

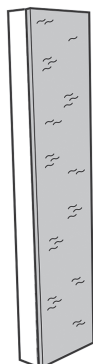

FILTRE:
Filtre B
No de modèle
FLT4825



TUBE UVC (5W):
No de modèle LB4000

Paquet de 4 filtres:
No de modèle
FLT22CB4

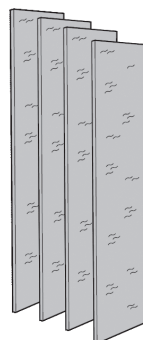

AutoShip & Save

Découvrez notre programme en ligne de rappel de remplacement des filtres.
www.guardiantechnologies.com

IMPORTANT:

N'utilisez que des pièces de rechange AUTHENTIQUES de Guardian Technologies.
Pour acheter, communiquez avec le service à la clientèle.

Qu'est-ce que le CADR?

CADR est l'acronyme de Clean Air DeliveryRate, soit le volume d'air filtré produit par un purificateur d'air. Le classement CADR indique l'efficacité d'un purificateur d'air dans sa filtration des particules fines, telles que la fumée de tabac et les pollens de plantes, dans une pièce.

Débit d'air pur

Comparez les performances des différents purificateurs d'air à l'aide du CADR. Premièrement, repérez la superficie de la pièce suggérée. Puis, consultez les données CADR. Plus la valeur est élevée, plus l'appareil filtre rapidement l'air.

Reportez-vous aussite Web pour chaque modèle de numéros CADR

INSTRUCTIONS D'UTILISATION

AVANT D'UTILISER LE PURIFICATEUR D'AIR:

1. Retirer avec précaution le purificateur d'air et la combinaison de filtres de la boîte et du sac de protection.
2. Choisissez une surface dure, plane et de niveau pour y poser l'appareil.
 - Pour un bon écoulement de l'air placez l'appareil à au moins 30cm de tout mur et de tout meuble.
 - Vérifiez qu'aucune des grilles de protection n'est obstruée
3. Branchez le cordon d'alimentation dans une prise de courant standard de 120V c.a.

IMPORTANT: Lors du transport de l'appareil, soulevez-le toujours à l'aide de la poignée située à l'arrière.

FONCTIONNEMENT DU SYSTÈME DE PURIFICATION:

1. Mettez l'interrupteur en position de MARCHÉ (on).
2. Sélectionnez la vitesse du ventilateur, MODE 1 à 5.
(1 = a plus lente; 5 = la plus rapide)
3. Sélectionnez l'activation ou la désactivation des rayons UVC à l'aide du bouton UV.
4. **MINUTERIE:** si vous préférez faire fonctionner le système de purification d'air pendant un nombre donné d'heures, vous pouvez sélectionner entre 1 et 8 heures sur l'écran d'affichage.

INSTALLER ET RETIRER LE FILTRE HEPA

L'indicateur lumineux de réinitialisation HEPA (Reset HEPA) sur le tableau de commande s'allume lorsqu'il est temps de remplacer le filtre.

1. Éteignez et débranchez l'appareil.

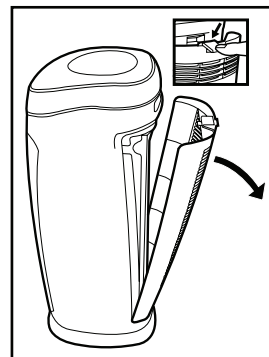

2. Appuyez sur le bouton de verrouillage/déverrouillage et retirez le couvercle à l'arrière de l'appareil.

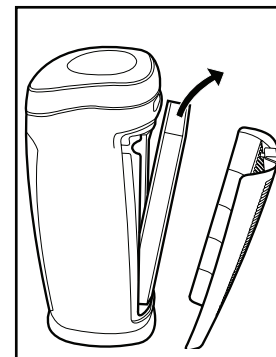

3. Retirez la combinaison de filtres usagée et mettez-la à rebut.

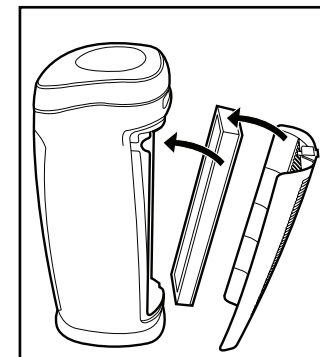

4. Insérez la nouvelle combinaison de filtres dans l'appareil. Observez la flèche sur le filtre afin de l'insérer correctement.

5. Reattachez le couvercle arrière de l'appareil et verrouillez-le bien en place.
6. Appuyez et maintenez enfoncé le bouton de la minuterie pendant 5 secondes pour réinitialiser l'indicateur de changement de filtre.

INSTALLER ET RETIRER LE TUBE UVC

L'indicateur bleu sur le devant du système clignote en continu pour indiquer qu'il est temps de remplacer le tube UVC. Remplacez le tube en suivant les instructions puis appuyez sur le bouton activer/désactiver tube UVC pendant 5 secondes pour réinitialiser le système. L'indicateur repasse alors au bleu stable.

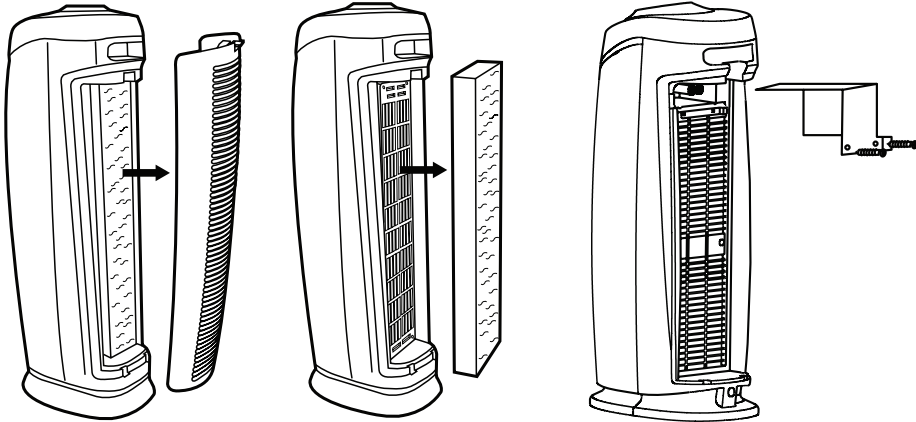

1. Retirez le couvercle arrière de l'appareil en appuyant sur le bouton de verrouillage/déverrouillage.
2. Après avoir retiré le couvercle arrière de l'appareil, enlevez la combinaison de filtres
3. Après avoir retiré le filtre combiné, utilisez un tournevis cruciforme pour dévisser les 2 vis et détacher le protecteur métallique de la lampe UVC.
4. Pour retirer le tube UVC, saisissez-le en utilisant un chiffon ou un mouchoir en papier propre et tirez dessus pour le dégager de l'appareil.

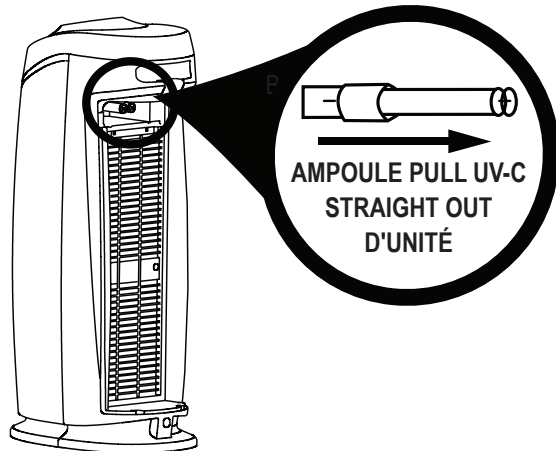

5. Pour réinstaller le tube UVC, faites-le glisser horizontalement dans la fente en haut de l'appareil.
6. Appuyez et maintenez enfoncé le bouton de commande UVC pendant 5 secondes pour réinitialiser le voyant de remplacement d'ampoule UVC.

IMPORTANT : L'ampoule UV-C doit être remplacée tous les 10 à 12 mois, selon l'usage.

NETTOYAGE ET ENTRETIEN DE LA COMBINAISON DE FILTRES

Le purificateur d'air doit être nettoyé au moins une fois par mois ainsi que le préfiltre externe attaché à la combinaison de filtres. Un nettoyage plus fréquent peut être nécessaire suivant l'usage et le milieu.

PRÉFILTRE/FILTRE AU CHARBON

Détachez le préfiltre/filtre au charbon de la bande elcro du filtre HEPA. Nettoyez-le avec la brosse de votre aspirateur. Cela permettra de retirer les peluches et la saleté. Une fois nettoyé, rattachez le préfiltre/filtre au charbon au filtre HEPA.

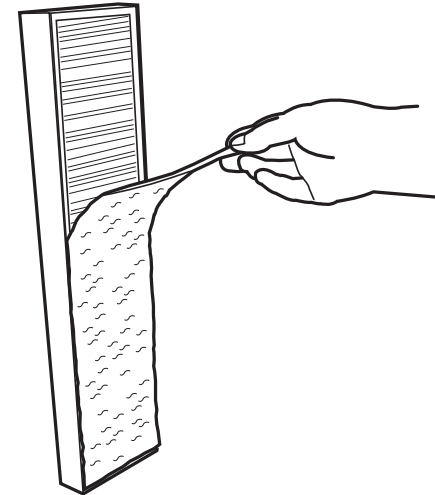

Filtre HEPA

Retirez la combinaison de filtres de l'arrière de l'appareil. Retirez le préfiltre/filtre au charbon pour accéder au filtre HEPA. Lorsque le filtre HEPA passe de blanc à gris ou même noir, il doit être remplacé. Si le filtre HEPA est encore blanc, il n'a PAS besoin d'être remplacé.

IMPORTANT : Ne lavez PAS et ne réutilisez PAS la combinaison de filtres. Veuillez communiquer avec le service à la clientèle au 1.866.603.5900 ou visitez notre site à www.guardiantechnologies.com pour acheter un filtre de rechange. **Filtre de remplacement: FILTER B (FLT4825)**

Remarque: La combinaison de filtres comprend le filtre HEPA, le filtre au charbon

PURIFICATEUR D'AIR

Utilisez un chiffon propre, sec et doux pour essuyer la surface extérieure de l'appareil.

Remarque: N'enfoncez PAS d'objets, ni vos doigts, à l'intérieur de l'appareil.

Avertissement: N'utilisez PAS d'essence, de benzine, de diluant ou de nettoyants puissants (entre autres) pour nettoyer la surface intérieure ou l'extérieur de l'appareil, car cela risque de l'endommager. N'utilisez JAMAIS d'alcool ni d'autres dissolvants.

TROUBLESHOOTING GUIDE

PROBLÈME	SOLUTION
L'appareil ne fonctionne pas.	Vérifiez que l'appareil est branché. Veuillez communiquer avec le service à la clientèle.
L'appareil s'éteint intempestivement.	Vérifiez que l'appareil est branché à une prise de courant fonctionnelle. Vérifiez que le filtre HEPA est bien en place. Vérifiez que le couvercle arrière est bien verrouillé. Veuillez communiquer avec le service à la clientèle.
Il n'y a pas de circulation d'air.	Assurez-vous que les filtres sont propres. Remplacez-les au besoin.
Les boutons de réglage émettent un bip à chaque pression.	Pour désactiver le bip sonore à la pression des boutons: 1. Maintenez enfoncé le bouton de réglage de la vitesse de vaporisation pendant 3 secondes. 2. Sélectionnez ON/OFF. L'émission du bip est automatiquement réactivée (ON) à la débranchement de l'appareil.
Voyant de réinitialisation HEPA sur le panneau de commande s'allume.	Il est temps de remplacer le filtre. Consultez les instructions d'installation du filtre Section correspondante, page F-7.

PIÈCES DE RECHANGE POUR LE SYSTÈME DE PURIFICATION D'AIR

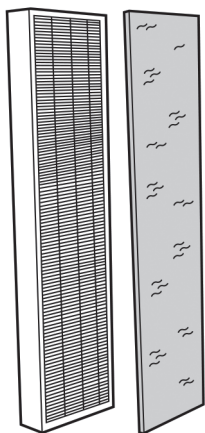

Filtre de remplacement:
FILTER B
Modèle N° FLT4825



Ampoule UVC de remplacement:
Modèle N° LB 4000



INSTRUCCIONES DE USO Y CUIDADO

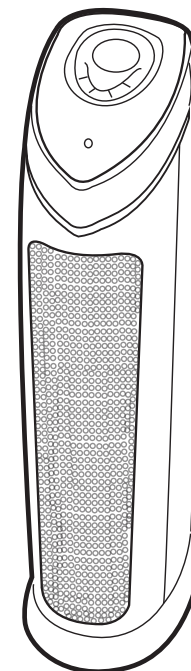

Sistema para la Limpieza del Aire UV-C, Filtro HEPA Genuino y Disminución de Olores

Modelo No. AC4870

Garantía limitada por 3 años

Departamento Deservicio

1.866.603.5900

www.guardiantechnologies.com

Fecha de compra mes _____ año _____

Inglés E - 1 Francés F - 1 Español S - 1

Utilice únicamente piezas de repuesto GENUINAS de Guardian Technologies.

LEA Y GUARDE ESTAS INSTRUCCIONES ADVERTENCIAS

El no cumplir las advertencias que se enumeran a continuación puede provocar un choque eléctrico o lesiones severas.



Debe usarse este producto sólo de acuerdo a las especificaciones descritas en este manual. Usarlo de una manera diferente a lo indicado puede ocasionar lesiones severas.

Al usar un electrodoméstico, debe seguir siempre ciertas precauciones básicas para disminuir el riesgo de incendio, choque eléctrico y lesiones personales, las cuales incluyen todo lo siguiente:

- Antes de usar el electrodoméstico, lea todas las instrucciones.
- **IMPORTANTE** - Como una característica adicional, esta luminaria portátil tiene una clavija polarizada (una hoja es más ancha que la otra) con el fin de reducir el riesgo de choque eléctrico. Esta clavija encajará en un tomacorriente polarizado de una manera solamente. Si la clavija no encaja bien en el tomacorriente, invierta la clavija. Si aún así no encaja, póngase en contacto con un electricista calificados. Nunca use una extensión eléctrica a menos que la clavija pueda insertarse por completo. No modifique la clavija.
- Para evitar un incendio o choque eléctrico, conecte directamente el aparato a un tomacorriente de 120 V de corriente CA.
- Mantenga el cordón eléctrico alejado de las áreas de gran tránsito peatonal. Para evitar el riesgo de incendio, **NUNCA** ponga el cordón eléctrico debajo de las alfombras, ni cerca de rejillas de calefacción, radiadores, estufas ni calentadores.
- Para evitar los riesgos eléctricos, **NO** sumerja este aparato en agua o en otros líquidos. No use este aparato cerca del agua.
- Es necesario tener extrema precaución al utilizar cualquier aparato cerca de niños o personas discapacitadas, y siempre que el aparato se deje funcionando sin atención.
- Desconecte siempre el purificador de aire antes de moverlo, abrir la rejilla, cambiar los filtros, antes de limpiarlo o cuando no lo use. Asegúrese de desconectarlo tomándolo del enchufe, no del cordón eléctrico.
- **NUNCA** deje caer ni inserte un objeto en cualquier abertura.
- No pase el cordón eléctrico por debajo de la alfombra.
- No cubra el cordón eléctrico con tapetes, plásticos protectores para alfombrado o cubiertas similares.
- No pase el cordón eléctrico por debajo de los muebles o aparatos electrodomésticos. Mantenga el cordón eléctrico alejado de las áreas de gran tránsito peatonal y de los lugares en que pueda provocar tropezones.
- **NO** utilice ningún aparato cuyo cordón eléctrico o clavija estén dañados, si el motor del ventilador no gira, si el aparato no funciona correctamente o si se ha caído o dañado de alguna forma. Si necesita ayuda, llame al departamento de servicio al cliente al 1.866.603.5900.
- Use este aparato únicamente para el uso doméstico previsto, como se describe en este manual. Cualquier otro tipo de uso no recomendado por el fabricante podría provocar un incendio, choque eléctrico o lesiones personales.
- No se debe utilizar en exteriores.

- **NUNCA** bloquee las aberturas para el aire, las rejillas/salidas del aparato, ni coloque el producto sobre una superficie suave, como una cama o sofá, ya que esto podría provocar que el aparato se vuelque, se bloquee la abertura de entrada o la salida del aire.
- No intente reparar o ajustar un funcionamiento eléctrico o mecánico incorrecto de esta unidad. El hacerlo anulará la garantía. El interior del aparato no contiene piezas que requieren mantenimiento. Todas las labores de servicio y mantenimiento deben ser realizadas sólo por personal calificado.
- **NO** coloque ningún objeto en la parte superior de la unidad.
- Los niños no pueden percatarse de los riesgos asociados con el uso de aparatos electrodomésticos. Por este motivo siempre debe vigilar a los niños cuando se encuentren cerca del purificador de aire.
- **ADVERTENCIA:** Para disminuir el riesgo de incendio o choque eléctrico, no utilice este ventilador con ningún dispositivo de control de velocidad de estado sólido.
- **ADVERTENCIA:** Ver directamente la luz producida por la lámpara de este aparato podría ocasionar daños en la piel o en los ojos. Siempre desconecte la corriente antes de reemplazar o darle mantenimiento a la lámpara. Reemplace la lámpara con la lámpara Modelo No. LB4000, fabricado por Guardian Technologies.

El valor límite de umbral (TWA) de ozono durante 8 horas de este producto es 0.001 ppmv cuando se prueba en una habitación de 30 m³. El producto cumple con la concentración máxima permisible de ozono, de 0.050 partes por millón por volumen (ppmv) en un periodo de 24 horas. Los Lineamientos de salud de Canadá de 2010 recomiendan que el límite máximo de exposición, basado en un tiempo promedio de 8 horas, es de 0.020 ppmv o menor, cuando se ha probado en una habitación confinada y controlada de aproximadamente 30 m³.



ADVERTENCIA: Cáncer o daño reproductivo.

Para mayor información, visite www.P65Warnings.ca.gov.



LA BOMBILLA CONTIENE MERCURIO



Manipule según las exigencias sobre derrames, eliminación y limpieza dellugar. En caso se rompa, siga el método de limpieza proporcionado por los siguientes contactos.

www.epa.gov/cficleanup 1-866-284-4010



Este producto obtuvo la certificación ENERGY STAR mediante el cumplimiento de estrictas normas de ahorro de energía establecidas por la Agencia de Protección Ambiental (EPA, por su sigla en inglés) de los Estados Unidos. Los purificadores de aire para habitaciones han demostrado tener potencial para mejorar la calidad del aire y brindar beneficios para la salud. La EPA de los Estados Unidos no respalda las afirmaciones hechas por cualquier fabricante sobre la obtención de una calidad de aire en interiores más saludable debido al uso de un determinado producto. La eficiencia energética de este modelo con la certificación ENERGY STAR se mide con base en la proporción del promedio de emisión de aire puro (CADR, por su sigla en inglés) del modelo para el humo y la energía eléctrica que consume, o CADR/vatio.

ESPECIFICACIONES Y PARTES DEL PRODUCTO

NUMERO DE MODELO: AC4870

DIMENSIONES: 23.4 cm de ancho x 13.9cm de profundidad x 54.6cm de alto

PESO: 4 kg

SUMINISTRO ELÉCTRICO: 120 V 60Hz 55W

ESPECIFICACIONES Y PARTES DEL PRODUCTO

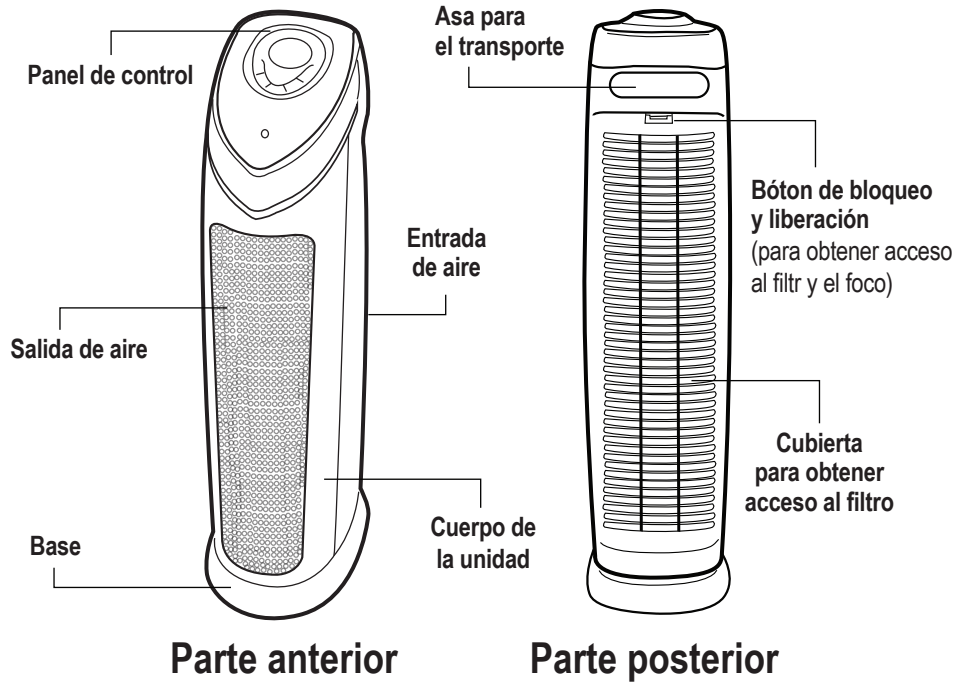

PANEL DE CONTROL

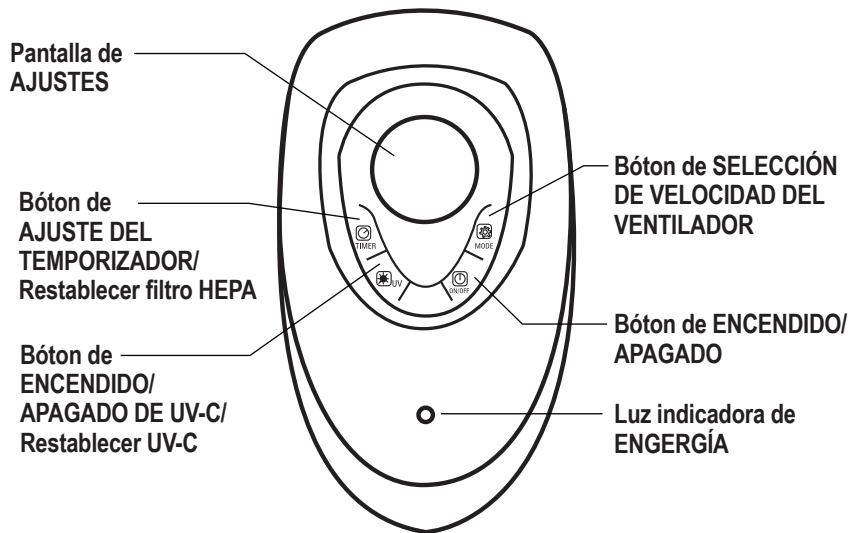

Sistema para la limpieza del aire

Mejore la calidad del aire dentro de su hogar con un sistema completo para la limpieza del aire germguardian. Los diversos niveles de purificació incluyen un filtro combinado HEPA genuino que absorbe los alérgenos, un filtro de carbó para eliminar los olores. La tecnología de luz UV-C mejora el poder de erradicación de gérmenes.

Prefiltro*

Absorbe las primeras partículas de polvo y alérgenos.

Filtro de carbón*

Contribuye a controlar y prevenir la proliferación de bacterias, gérmenes y moho.

Filtro HEPA

Absorbe el 99.97% de polvo y alérgenos.

Luz UV-C

La tecnología de la luz UV-C trabaja con dióxido de titanio (TiO₂) para mejorarla eliminación de los gérmenes suspendidos en el aire. La luz UV-C activa el dióxido de titanio para descomponer las moléculas del olor que quedan al fumar, al cocinar y los olores de las mascotas.

*El prefiltro y el filtro de carbon se encuentran combinados en una sola capa que se fija al filtro.

NIVELES DE PURIFICACIÓN DEL AIRE

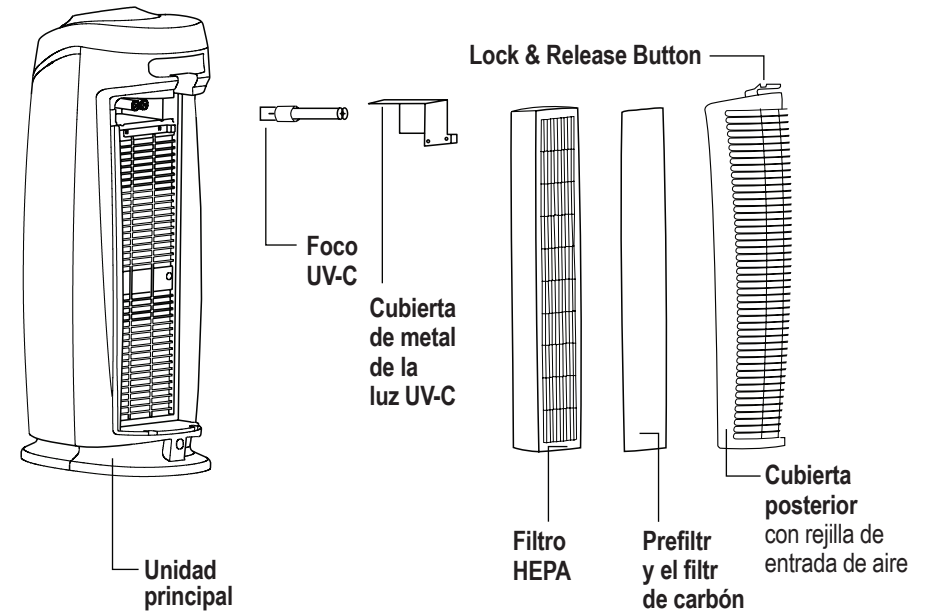

FILTRO COMBINADO

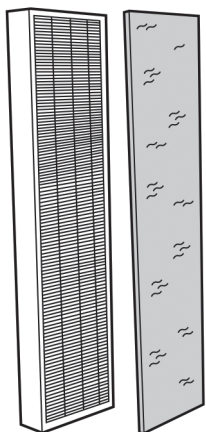

* El filtro debe ser retirado de bolsa de plástico antes de usar.
NOTA: El filtro pre / carbón es fijado al filtro HEPA con velcro.

El paquete de filtro incluye:

1 Filtro HEPA ————— **Crea uno**
1 Prefiltro/Filtro de Carbó ————— **FILTRO COMBINADO**

Dependiendo del uso del aparato, el filtro puede durar 6 meses aproximadamente.

***Indicador de reemplazo del filtro** la luz restablecer filtro HEPA en el panel de control se enciende para indicar que debe cambiar el filtro. Reemplace el filtro según las instrucciones (S7) luego presione y mantenga presionado el botón del temporizador durante 5 segundos para restablecer el indicador de cambio de filtro. Dependiendo del uso del aparato, el filtro puede durar 6 meses aproximadamente. ea la sección Limpieza y mantenimiento del filtro (S9) para conocer las indicaciones de cuidado apropiado del filtro.

PARTES DE REPUESTO

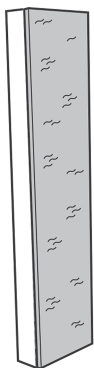

FILTRO:
Filtro B
 Modelo No.
 FLT4825



FOCO UV-C (5W):
 Modelo No. LB4000

FILTRO
 4-PAQUETE:
 Modelo No.
 FLT22CB4

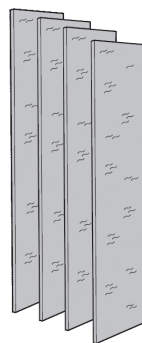

AutoShip & Save

Pruebe nuestro recordatorio de cambio de filtro y el programa de filtros de repuesto en línea.
www.guardiantechnologies.com

IMPORTANTE:

Utilice únicamente piezas de repuesto GENUINAS de Guardian Technologies. Para realizar la compra, comuníquese con el departamento de Servicio al cliente.

¿Qué significa CADR?

CADR es la sigla en inglés de Clean Air Delivery Rate, e indica el volumen de aire filtrado por un purificador de aire. Las clasificaciones CADR muestran la efectividad del purificador de aire para atrapar las partículas finas del humo del tabaco y pólenes en la habitación, entre otras.

Promedio de emisión de aire puro

Compare los números CADR entre un purificador de aire y otro. Mire primero el tamaño de la habitación para la cual se recomienda. Enseguida, consulte los números del promedio de emisión de aire puro(CADR). Mientras más elevado sea el número, más rápidamente se filtra el aire.

Consulte el sitio web para los números CADR modelo individuales.

INSTRUCCIONES DE FUNCIONAMIENTO

ANTES DE PONER A FUNCIONAR EL PURIFICADOR DE AIRE:

1. Saque cuidadosamente el purificador de aire y el filtro combinado de la caja y la bols.
2. Elija una superficie firme, plana y nivelada para colocar el purificador de ai
 - Para que el flujo de aire sea adecuado, ubique el aparato al menos a una distancia de 30.5cm del pared o muebles.
 - Verifique que ninguna de las rejillas este bloqueada.
3. Conecte ell cordón eléctrico a un tomacorriente de 120V de corriente CA.

IMPORTANTE: Para mover el purificador de aire, levante siempre el aparato con el asa para e transporte ubicada en la parte posterior.

FUNCIONAMIENTO DEL PURIFICADOR DE AIRE:

1. Encienda la unidad.
2. Seleccione la velocidad del ventilador, Modo 1 a 5.
 (1 = velocidad mínima; 5 = velocidad máxima)
3. Active o desactive la luz UV-C con el botón de ENCENDIDO/APAGADO de UV-C.
4. **TEMPORIZADOR:** Si prefiere dejar funcionando el purificador durante varias hora en la pantalla puede elegir de 1 a 8 horas.

INSTALACIÓN Y RETIRO DEL FILTRO

La luz restablecer filtro HEPA en el panel de control y se encenderá para indicar que es el momento de reemplazar el filtro.

1. Apague y desconecte la unidad.

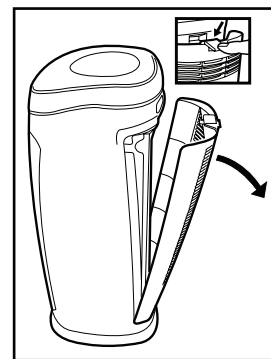

2. Oprima el botón de bloqueo y liberación y retire la cubierta posterior de la unidad.

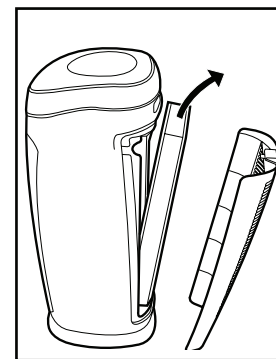

3. Quite el filtro combinado usado y deséchelo en la basura regular.

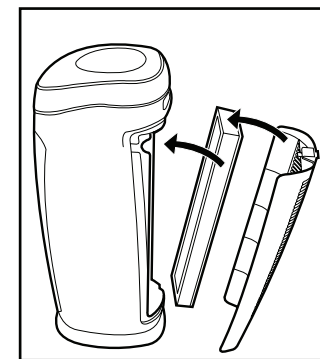

4. Instale un filtro combinado nuev en el purificador de aire. Consulte la flecha que se encuentra dibujad en el filtro para instalarlo en l dirección correcta.

5. Vuelva a colocar la cubierta de la unidad y asegúrela en su sitio.
6. Mantenga presionado el botón del temporizador durante 5 segundos para restablecer el indicador de cambio de filtro.

INSTALACIÓN RETIRO EL FOCO UV-C

La luz azul en la parte frontal del purificador de aire destellará continuamente cuando llegue el momento de reemplazar el foco UV-C. Reemplace el foco según las instrucciones y enseguida presione y sostenga el botón de control de la luz UV durante 5 segundos para restablecer el sistema. La luz debe permanecer de color azul constante.

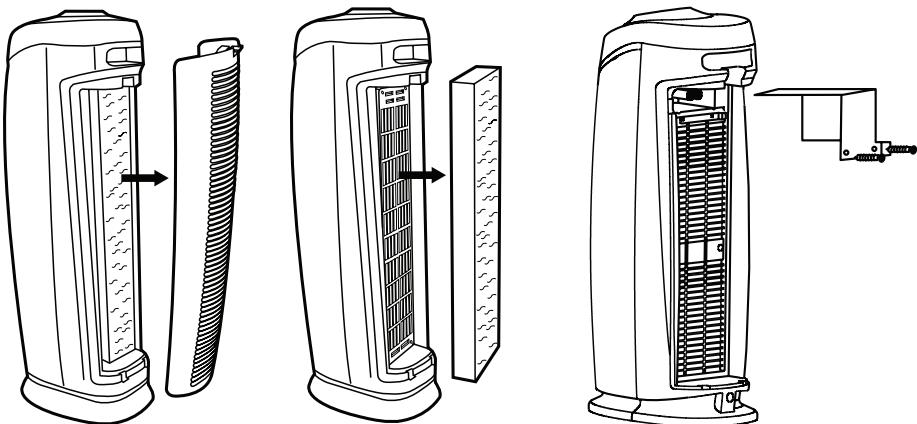

1. Retire la cubierta posterior de la unidad oprimiendo el botón de bloqueo y liberación.
2. Después de retirar la cubierta posterior de la unidad, quite el filtro combinado
3. Después de quitar el filtro combinado, utilice un destornillador Philips para retirar los dos tornillos y quitar la cubierta de metal de la luz UV-C.
4. El foco UV-C se retira tomándolo cuidadosamente con un paño limpio para sacarlo de la unidad. (Fig. 4).

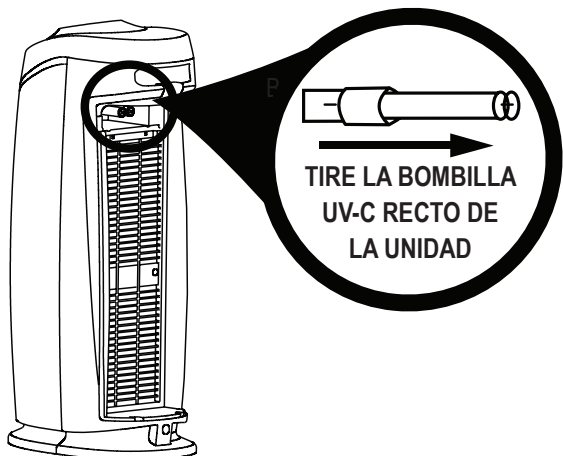

5. El foco UV-C se vuelve a instalar deslizándolo de manera horizontal para insertarlo en las ranuras que se encuentran en la parte superior de la unidad.
6. Presione y sostenga el botón de control de la luz UV durante 5 segundos para restablecer el indicador de cambio del foco de luz UV.

IMPORTANTE: El foco UV-C debe ser reemplazado cada 10-12 meses, dependiendo del uso.

LIMPIEZA Y MANTENIMIENTO DEL FILTRO COMBINADO

El purificador de aire debe limpiarse por lo menos una vez al mes y el prefiltro externo que se encuentra sujeto al filtro combinado debe limpiarse cada mes. Es posible que deba limpiarse con más frecuencia dependiendo de las condiciones medioambientales.

PREFILTRO/FILTRO DE CARBÓN

Retire el prefiltro/filtro de carbón de las cintas elásticas del filtro HEPA. Límpielo con el cepillo de la aspiradora para eliminar la pelusa y la suciedad. Después de limpiarlo, vuelva a sujetar el prefiltro/filtro de carbón al filtro HEPA.

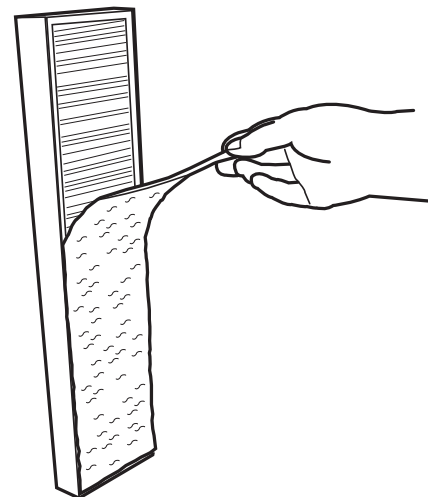

FILTRO HEPA

Saque el filtro combinado por la parte posterior de la unidad. Quite el prefiltro/filtro de carbón para exponer el filtro HEPA. El filtro HEPA debe reemplazarse por uno nuevo cuando su color blanco normal se torna gris o negro. Si el filtro HEPA aún tiene un color blanco, NO necesita reemplazarse.

IMPORTANTE: NO intente lavar ni reutilizar el filtro combinado. Para un filtro de repuesto, comuníquese con el departamento de servicio al cliente llamando o visite www.guardiantechnologies.com
Filtro de repuesto: FILTER B (FLT4825)

NOTE: El filtro combinado incluye el filtro HEPA, el filtro de carbón.

PURIFICADOR DE AIRE

Limpie la superficie externa de la unidad con un paño limpio, seco y suave.

NOTA: NO introduzca ningún objeto extraño ni sus dedos de la unidad.

PRECAUCION: NO utilice gasolina, bencina, solvente, limpiadores agresivos, etc. para limpiar el interior y el exterior de la unidad, ya que podrían dañar el aparato. NUNCA utilice alcohol ni otro tipo de solventes.

GUÍA DE SOLUCIÓN DE PROBLEMAS

PROBLEMAS	SOLUCIÓN
La unidad no funciona.	Verifique que la unidad esté conectada. Llame al departamento de servicio al cliente.
La unidad se apaga de forma imprevista.	Verifique que la unidad esté conectada en u tomacorriente que funcione perfectamente. Verifique que el filtro HEPA esté asegurado en su sitio. Verifique que el cubierta posterior esté asegurad firmamente en su sitio. Llame al departamento de servicio al cliente.
La unidad no hace circular aire.	Cerciórese que los filtros estén limpios. Reemplácelos s es necesario.
Los botones de control emiten un sonido cuando se oprimen.	Para apagar el sonido cuando se oprimen los botones: 1. Oprima y mantenga el botón de velocidad del ventilador durante 3 segundos. 2. Seleccione ENCENDIDO/APAGADO. El sonido se restablecerá automáticamente a ENCENDIDO cuando la unidad esté desconectada.
Luz de reinicio HEPA en el El panel de control está iluminando.	Es el momento de cambiar el filtro. Consulte las instrucciones de instalación del filtro Sección, página S-7.

PARTES DE REPUESTO DEL SISTEMA PARA LA LIMPIEZA DEL AIRE

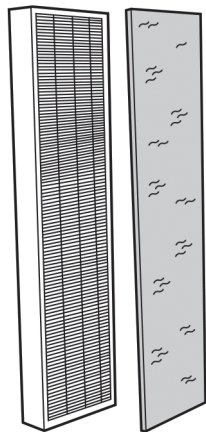

Filtro de repuesto
FILTER B
Modelo No. FLT4825



Foco de repuesto UV-C
Modelo No. LB 4000

GARANTÍA LIMITADA

Para el consumidor, Guardian Technologies LLC garantiza que este producto se encuentra libre de defectos de materiales o mano de obra a partir de la fecha de compra original. Para poder ser elegible para esta Garantía limitada, se requiere presentar el recibo original de la venta o un comprobante de compra sustituto comparable que lleve la fecha de la compra original. Consulte la caja original del producto o la página del producto/modelo específico en el sitio web de Guardian Technologies para consultar la duración de la garantía de su modelo en particular. Esta garantía aplica solamente para el comprador original de este producto, a partir de la fecha original de compra. Esta garantía cubre únicamente los productos comprados a distribuidores autorizados.

Esta garantía aplica para reparaciones o reemplazos de productos con defectos en el material o en la mano de obra. Esta garantía no aplica para los daños que se deriven del desgaste inusual; el uso comercial, abusivo, irrazonable, o daños suplementarios. Esta garantía no cubre los daños que se deriven de reparaciones no autorizadas, o de algún uso que no esté de acuerdo con este manual de instrucciones. Los defectos que se deriven del uso y desgaste normales no se considerarán defectos de fábrica bajo esta garantía.

Si durante el periodo de garantía se detecta que el producto está defectuoso, repararemos o reemplazaremos las piezas defectuosas sin ningún costo. Guardian Technologies LLC deberá realizar todas las reparaciones de garantía. Esta garantía le otorga derechos legales específicos y usted pudiera tener otros derechos adicionales (los cuales varían en cada estado de los EE.UU.)

Para presentar un producto para garantía, la máquina completa se debe enviar, con el envío pagado con anterioridad, a Guardian Technologies LLC. El envío debe contener la información completa, que incluye: el problema, el número de modelo del producto, el día de la compra y una copia del recibo de compra original, junto con su nombre, dirección y teléfono (correo electrónico opcional). Envíe el producto para devolución a: Servicio al cliente, a la siguiente dirección. Si tiene alguna pregunta o comentario, puede llamar a la línea telefónica gratuita indicada más adelante.

EE.UU. y Canadá
Guardian Technologies LLC
26251 Bluestone Blvd.
Euclid, Ohio 44132
1.866.603.5900
www.guardiantechnologies.com

Visite www.guardiantechnologies.com para registrar su producto. Consideramos que el proceso de registro es importante para garantizar un servicio superior a nuestros clientes; sin embargo, el envío de la tarjeta de garantía es opcional y no afecta sus derechos para utilizar la garantía de acuerdo a las condiciones estipuladas anteriormente.

Se pueden obtener copias adicionales al acceder directamente a nuestro sitio web para imprimirlas, o al llamar al departamento de servicio al cliente.



©2016 Guardian Technologies LLC