

LIMITED WARRANTY

To the consumer, Guardian Technologies LLC warrants this product to be free of defects in materials or workmanship commencing upon the date of the original purchase. In order to be eligible for this Limited Warranty, an original sales receipt or comparable substitute proof of purchase bearing the date of original purchase is required. Refer to the original product carton or specific product/model page on the Guardian Technologies website for warranty length for your particular model. This warranty applies only to the original purchaser of this product from the original date of purchase. This warranty covers product purchased from authorized distributors only.

This warranty applies to repair or replacement of product found to be defective in materials or workmanship. This warranty does not apply to damage resulting from unusual wear, commercial, abusive, unreasonable use or supplemental damage. This warranty does not cover damage from unauthorized repairs or from any use not in accordance with the instruction manual. Defects that are the result of normal wear and tear will not be considered manufacturing defects under this warranty.

If this product should become defective within the warranty period, we will repair or replace any defective parts free of charge. All warranty repairs must be completed by Guardian Technologies LLC. This warranty gives you specific legal rights and you may also have other rights (other rights may vary from state to state in the U.S.A.)

To submit product under warranty the complete machine must be delivered pre-paid to Guardian Technologies LLC. Please include complete information including: the problem, the model number of the product, the day of purchase, and a copy of the original sales receipt along with your name, address, and telephone (email optional). Address returns to the attention of: Customer Service, at the address below. Additional questions or comments can be made toll free to the number listed below.

USA and Canada
Guardian Technologies LLC
26251 Bluestone Blvd.
Euclid, Ohio 44132
1.866.603.5900
www.guardiantechnologies.com

Please go to www.guardiantechnologies.com to register your product. We consider the registration process important to ensuring superior service to our customers, however submitting the warranty registration is optional and does not affect your rights to utilize this warranty according to the conditions stated above.

Additional copies of the instruction manual can be obtained by accessing and printing directly from our website or calling customer service.



©2016 Guardian Technologies LLC



USE & CARE INSTRUCTIONS

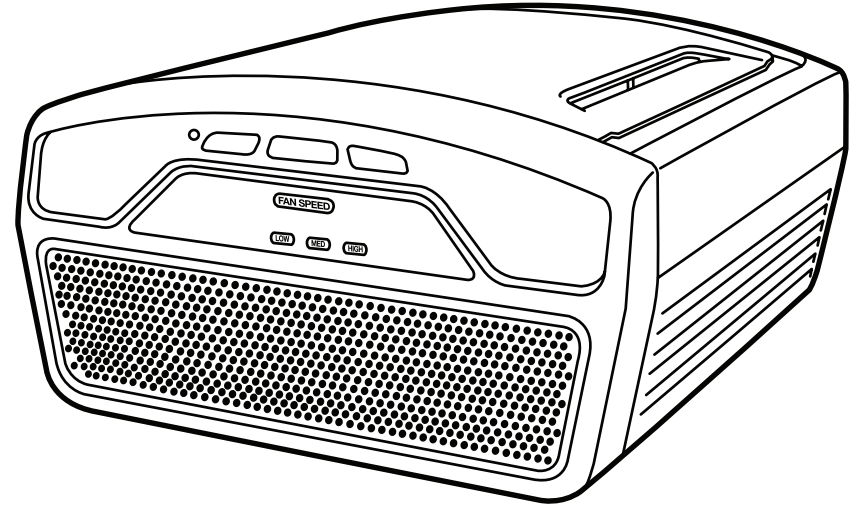

Digital Air Cleaning System

Model No. AC4220

1-Year Limited Warranty

Customer Service

1.866.603.5900

www.guardiantechnologies.com

Date Purchased month _____ year _____

English E - 1 French F - 1 Spanish S - 1

Use GENUINE Guardian Technologies replacement parts only.

REV0218

READ AND SAVE THESE INSTRUCTIONS

WARNINGS

Failure to comply with the warnings listed below may result in electric shock or serious injury.



This product should be used only in accordance with the specifications outlined in this manual. Usage other than what has been specified here may result in serious injury.

When using electrical appliances, basic precautions should always be followed to reduce the risk of fire, electric shock and injury to persons, including the following:

- Read all instructions before using appliance.
- **IMPORTANT** - This appliance has a polarized plug (one blade is wider than the other). To reduce the risk of electric shock, this plug is intended to fit in a polarized outlet only one way. If the plug does not fit fully in the outlet, reverse the plug. If it still does not fit, contact a qualified electrician. Do not attempt to defeat this safety feature.
- To avoid fire or shock hazard, plug the appliance directly into a 120V AC electrical outlet.
- Keep the cord out of heavy traffic areas. To avoid fire hazard, NEVER put the cord under rugs, near heat registers, radiator, stoves or heaters.
- To protect against electrical hazards, DO NOT immerse in water or other liquids. Do not use near water.
- Children cannot recognize the hazards associated with the usage of electrical appliances. For this reason, always supervise children when they are near the unit.
- Always unplug the air purifier before moving it, opening the grill, changing filters, cleaning or whenever the air purifier is not in use. Be sure to pull by the plug and not the cord.
- NEVER drop or insert any object into any openings.
- DO NOT run cord under carpeting.
- DO NOT cover cord with throw rugs, runners, or similar coverings.
- DO NOT route cord under furniture or appliances. Arrange cord away from traffic area and where it will not be tripped over.
- DO NOT operate any appliance with a damaged cord or plug, if motor fan fails to rotate, after the appliance malfunctions, or if it has been dropped or damaged in any manner. Call Customer Service at 1.866.603.5900 for assistance.
- Use appliance only for intended household use as described in this manual. Any other use not recommended by the manufacturer may cause fire, electric shock or injury to persons.
- DO NOT use outdoors.
- DO NOT place anything on top of unit.
- NEVER block the air openings, grills/outlets or place on a soft surface such as a bed or sofa, as this could cause the unit to tip over, blocking the air intake or outtake opening.
- DO NOT attempt to repair or adjust any electrical or mechanical functions on this unit. Doing so will void your warranty. The inside of the unit contains no user serviceable parts. All servicing should be performed by qualified personnel only.

- **WARNING:** To reduce the risk of fire or electric shock, do not use this fan with any solid-state speed control device.
- **WARNING:** Skin or eye damage may result from directly viewing the light produced by the lamp in this apparatus. Always disconnect power before replacing lamp or servicing. Replace Lamp With Lamp Manufactured by Guardian Technologies.
- Always unplug the unit before cleaning or servicing in any way.
- **CAUTION:** Do NOT use gasoline, benzene, thinner, harsh cleaners, etc. on and/or in the unit while cleaning as they will damage the product. NEVER use alcohol or other solvents.

The 8 hour TWA Ozone for this product is 0.001 ppmv when tested in a 30 m³ chamber. The product complies with the maximum allowable concentration of ozone of 0.050 parts per million by volume (ppmv) in a 24-hour period. The Health Canada Guideline 2010 recommends that the maximum exposure limit, based on averaging time of 8 hours, is 0.020 ppmv or less when tested in a sealed, controlled room approximately 30 m³.



WARNING: This product can expose you to chemicals including lead or lead compounds, which are known to the State of California to cause cancer or birth defects or other reproductive harm.
For more information go to www.P65Warnings.ca.gov.



LAMP CONTAINS MERCURY



Manage in accordance with Spills, Disposal and Site Cleanup Requirements. In case of breakage, follow clean-up procedures provided by contacts below.

www.epa.gov/cflcleanup 1-866-284-4010

PRODUCT SPECIFICATIONS AND PARTS

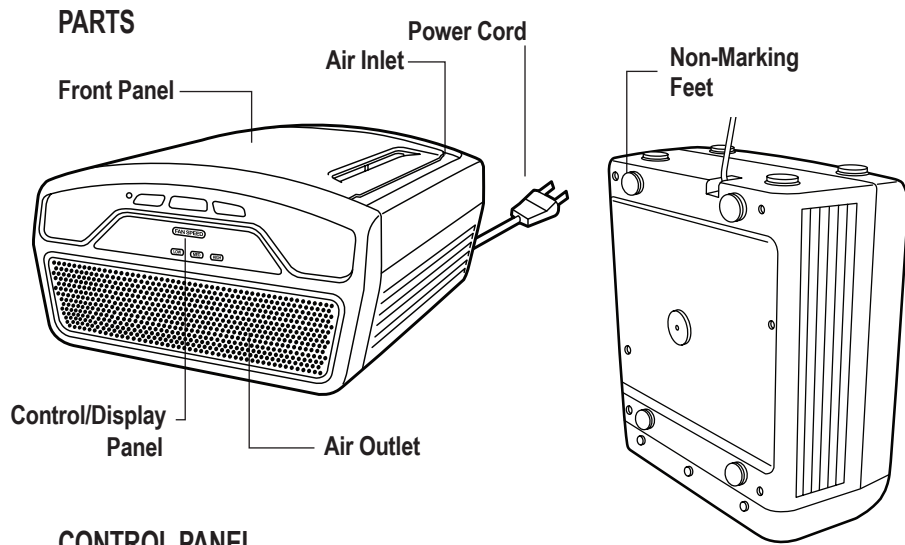

CONTROL PANEL

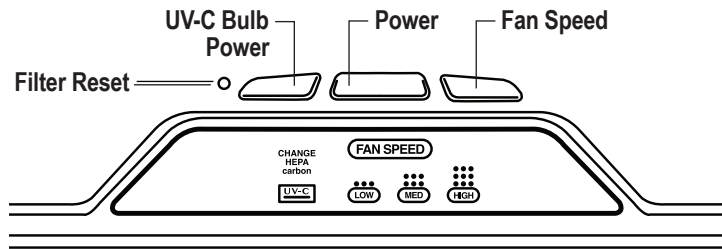

REPLACEMENT PARTS

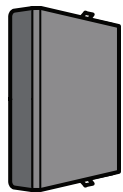

FILTER:
Filter **D**
Model No.
FLT4220



UV-C BULB (2W):
Model No. LB40



IMPORTANT: To maintain warranty and the performance of the air cleaner, use Guardian Technologies GENUINE Replacement Parts only. To Purchase Contact Customer Service

DIGITAL AIR CLEANING SYSTEM

Improve your indoor air quality with your new 3-in-1 Air Cleaning System. Multiple levels of cleaning work together to capture allergens, kill germs and remove odors.

COMBINATION FILTER

Pre-Filter/Charcoal - This layer serves as a pre-filter for capturing large dust particles; lint and pet hair which helps extend the life of your filter. The activated carbon absorbs household and pet odors.

HEPA Filter - Captures 99% of dust and allergens.

UV-C LIGHT

UV light activates the Titanium Dioxide (TiO₂) treated filter to help fight the growth of bacteria, germs and mold.

AIR CLEANING LAYERS

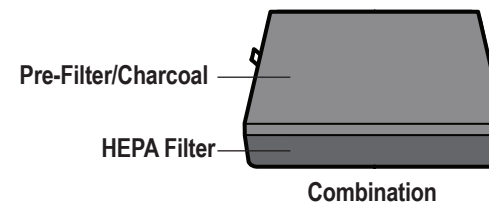
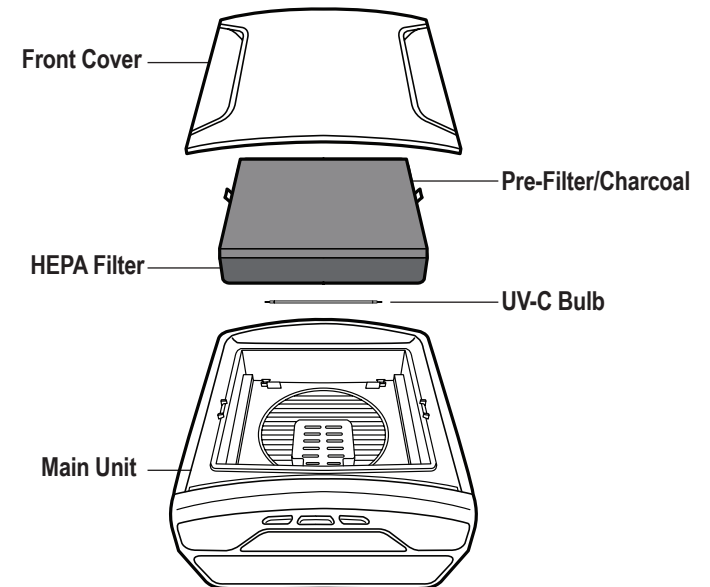

DIRECTIONS FOR USE

SET UP

1. Select a firm, level and flat location for the air purifier. For proper air flow, locate the unit at least 1 foot from any wall or furniture. Make sure none of the grills are blocked.
2. Carefully remove your air purifier and combination filter from box and bag.

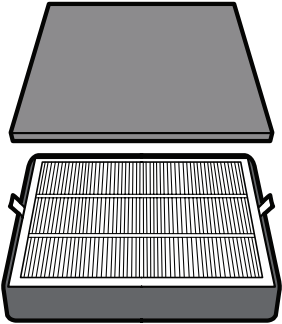

*Filter must be removed from plastic bag before use.
NOTE: Pre-Filter/Charcoal is affixed to HEPA Filter with velcro.

Filter Package includes:
1 Pre-Filter/Charcoal
1 HEPA Filter
Filter lasts approximately 6-8 months depending on use.

— Create ONE COMBINATION FILTER

3. Insert Combination Filter

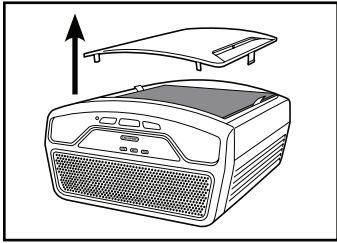

a. Lift and remove the front cover from the unit

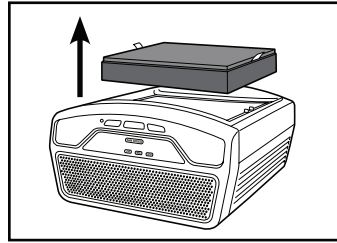

b. Remove Combination Filter from unit and remove plastic bag before first use.
Note: Pre-Filter/Charcoal is affixed to HEPA Filter with Velcro.

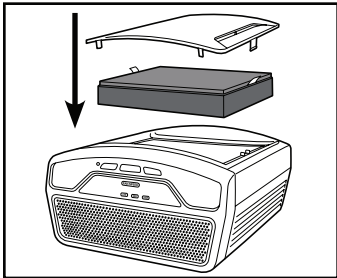

c. Insert Combination Filter into the unit with the HEPA portion facing down. Consult the arrow on the filter for correct installation direction.

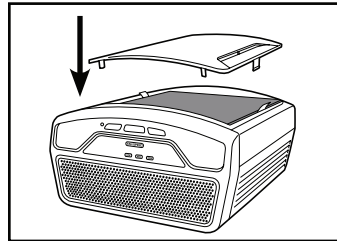

d. Reattach the front cover of the unit and securely latch into place.

DIRECTIONS FOR USE

OPERATING THE AIR PURIFIER

1. Plug the power cord into a 120V AC outlet.
2. Turn unit power ON.
3. Select fan speed MODE 1 - 3
(1 = lowest speed setting; 3 = highest speed setting)
4. Select UV-C ON or OFF using UV-C Power Button (Figure 1).

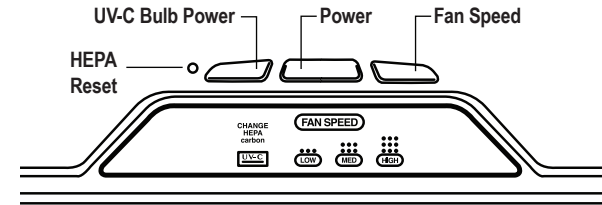
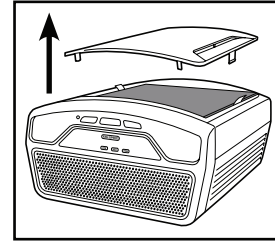
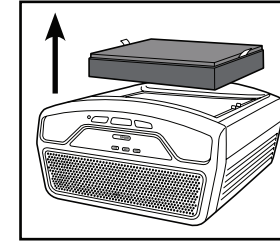

Figure 1

UV-C BULB REPLACEMENT



1. Lift and remove the Front Cover from the unit.



2. After removing the Front Cover from the unit, remove the Combination Filter.

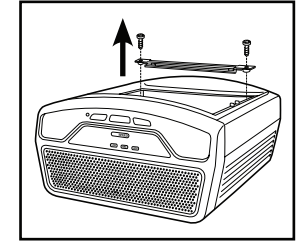

3. After removing the Combination Filter, use a Philips head screwdriver to remove two (2) screws and detach the UV-C Shield.

4. The UV-C Bulb is removed by carefully grasping the bulb with a clean cloth or tissue and pulling the bulb straight out of the unit (Figure 5).

5. The UV-C Bulb is reinstalled by sliding it, horizontally, back into the slots.

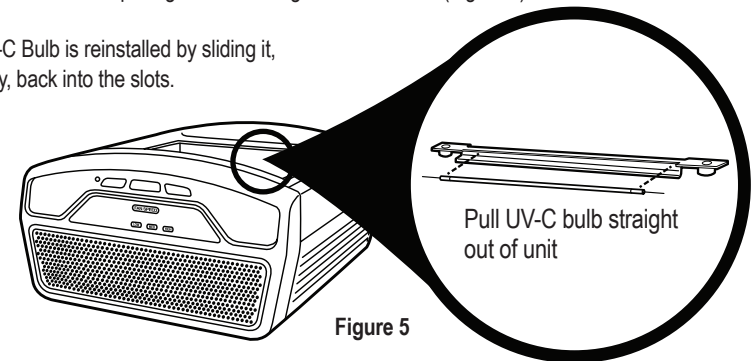

Figure 5

IMPORTANT: The UV-C Bulb should be replaced every 10-12 months depending on use. Please contact Customer Service visit us at www.guardiantechnologies.com to purchase a replacement bulb.

CLEANING & MAINTENANCE

GENERAL CLEANING

Always unplug the unit before cleaning or servicing in any way.

Caution: Do NOT use gasoline, benzine, thinner, harsh cleaners, etc. on and/or in the unit while cleaning as they will damage the product. NEVER use alcohol or other solvents.

Note: Do NOT stick any foreign objects or your fingers inside the unit.

1. Wipe the surface of the unit with a clean, dry soft cloth as needed.
2. Clean the Combination Filter monthly with the brush of your vacuum cleaner.

- a. Remove Combination Filter from unit.
- b. Remove the Pre-Filter/Charcoal layer from the Velcro strips on the HEPA Filter layer (Figure 2).
- c. Clean both layers with the brush attachment of your vacuum cleaner to remove lint and dust.
- d. After cleaning, reattach the filter layers with the Velcro strips and return filter to unit.

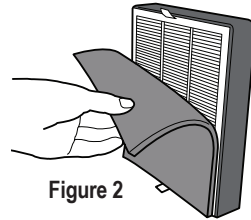

Figure 2

If the HEPA Filter layer turns from white to grey or black, it should be replaced with a new one. If the HEPA Filter is still white, it does not need to be replaced.

FILTER REPLACEMENT

To maintain the performance of the air cleaner, it is recommended that the filter be replaced about every 6 months. The replacement requirements will vary depending on usage and environmental conditions. It's time to replace the filter when

1. Filter Replacement Indicator light on the control panel will illuminate indicating that it is time to replace your filter (Figure 3).

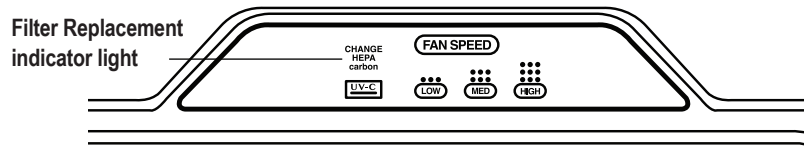

Figure 3

OR

2. The HEPA Filter has changed from white to grey or black.

IMPORTANT: Do NOT try to wash and re-use the Combination Filter. Please contact Customer Service or visit us at www.guardiantechnologies.com to purchase a replacement filter.

1. Remove and replace filter according to "Directions For Use" on page E-6.
2. Reset Filter Replacement Indicator. Insert pen tip into HEPA reset area on control panel next to UV-C power button to reset the indicator (Figure 4).



Figure 4

TROUBLESHOOTING GUIDE

PROBLEM	SOLUTION
Unit does not operate.	Check that the unit is plugged in.
Unit shuts off unexpectedly.	Check that the unit is plugged into a working electrical outlet. Check that the HEPA Filter is firmly in place. Check that the Front Cover is latched firmly in place. Call Customer Service.
No air circulating from unit.	Unplug unit. Check Pre-Filter/Charcoal and HEPA Filters. Clean Pre-Filter/Charcoal if necessary. Replace HEPA Filter if necessary.
Increase in noise level.	Make sure the filters are clean. Replace if necessary.
An unpleasant odor is emitted from the unit.	Make sure the filters are clean. Replace if necessary.

GARANTIE LIMITÉE

Guardian Technologies LLC garantit au consommateur que cet appareil est exempt de défauts matériels ou de fabrication, à partir de la date d'achat originale. Afin d'être admissible à cette Garantie limitée, un reçu de vente original ou une autre preuve d'achat substitut comparable portant la date de l'achat original est requis. Consultez la boîte de produit originale ou la page du produit/modèle spécifique sur le site Web de Guardian Technologies pour la période de garantie concernant votre modèle en particulier. Cette garantie s'applique seulement à l'acheteur original de ce produit à partir de la date d'achat originale. Cette garantie couvre un appareil acheté uniquement auprès de distributeurs agréés.

Cette garantie s'applique à la réparation ou au remplacement du produit trouvé défectueux au niveau des matériaux ou de la fabrication. Cette garantie ne s'applique pas aux dommages découlant d'une usure inhabituelle, d'une utilisation commerciale, abusive ou déraisonnable ou de dommages additionnels. Cette garantie ne couvre pas les dommages causés par des réparations non autorisées ou de toute utilisation non conforme avec le manuel des instructions. Les défaillances découlant d'une usure normale ne seront pas considérées des défauts de fabrication selon la présente garantie.

Si cet appareil s'avère défectueux pendant la période de garantie, nous réparerons ou remplacerons gratuitement toutes les pièces défectueuses. Toute réparation couverte par la présente garantie doit être effectuée par Guardian Technologies LLC. La présente garantie vous donne certains droits juridiques. Vous pouvez également bénéficier d'autres droits (les droits peuvent varier d'un État à l'autre aux États-Unis).

Pour faire valoir la présente garantie, l'appareil complet doit être envoyé en port payé à Guardian Technologies LLC. Veuillez inclure les renseignements complets, y compris : la nature du problème, le numéro de modèle, la date d'achat, et incluez vos nom, adresse et numéro de téléphone (courriel facultatif) ainsi qu'une copie du reçu de vente original. Retournez l'appareil à l'attention de : Customer Service, et à l'adresse indiquée ci-après. Adressez vos questions ou vos commentaires au numéro sans frais indiqué ci-après.

États-Unis et Canada
Guardian Technologies LLC
26251 Bluestone Blvd.
Euclid, Ohio 44132
1 866 603-5900
www.guardiantechnologies.com

Veuillez vous rendre à www.guardiantechnologies.com pour enregistrer votre produit. Nous considérons le processus d'enregistrement comme important afin d'assurer un service supérieur à notre clientèle. Cependant, l'envoi de cette carte de garantie est facultatif et n'affectera en rien vos droits de faire valoir cette garantie en accord avec les conditions susmentionnées.

Des copies supplémentaires de ce manuel d'utilisation peuvent être obtenues sur notre site Internet puis imprimées, ou en appelant le service à la clientèle.



©2016 Guardian Technologies LLC

guardian technologies™ UTILISATION ET INSTRUCTIONS D'ENTRETIEN

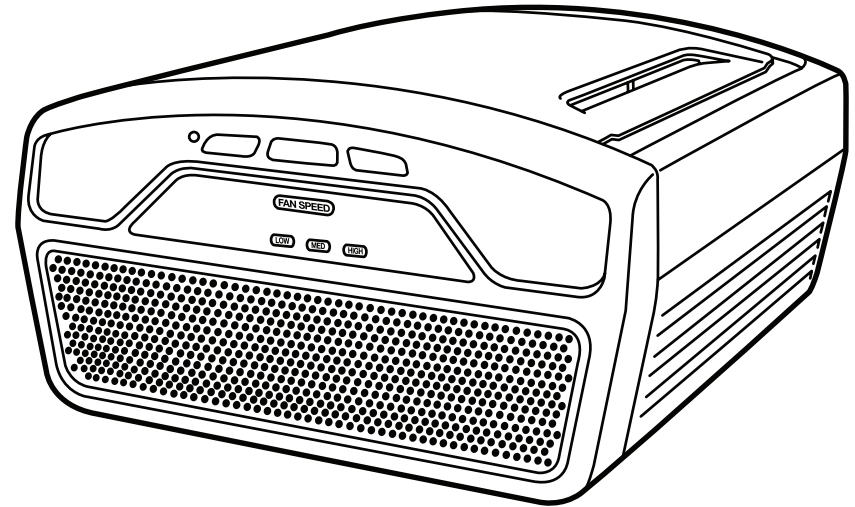

Systeme numérique de purification

Modèles des séries AC4020

Garantie limitée de un (1) an

Service à la clientèle :

1.866.603.5900

www.guardiantechnologies.com

Date d'achat mois _____ année _____

Anglais E - 1 Français F - 1 Espagnol S - 1

Utilisez uniquement des pièces de rechange **ORIGNALES**
de Guardian Technologies.

REV0218

LIRE ET CONSERVER CES INSTRUCTIONS AVERTISSEMENTS

Le non-respect des avertissements mentionnés ci-dessous peut provoquer une décharge électrique ou des blessures graves.



Ce produit doit être utilisé en conformité avec les directives indiquées dans le présent manuel. De graves blessures peuvent résulter d'un usage du produit autre que celui indiqué dans le présent manuel.

Lorsque vous utilisez un appareil électrique, vous devez toujours respecter certaines consignes élémentaires de sécurité afin de réduire le risque de feu, de choc électrique et de blessure, dont les suivantes.

- Lisez toutes les instructions avant d'utiliser cet appareil.
- **IMPORTANT** - Cet appareil d'éclairage portable est équipé d'une fiche polarisée (une tige de la fiche est plus large que l'autre) pour réduire le risque de choc électrique. Cette fiche s'installe d'une seule façon dans la prise de courant. Si la fiche ne s'insère pas entièrement dans la prise, insérez-la dans l'autre sens. Si elle ne s'insère toujours pas, contactez un électricien agréé. Ne jamais utiliser de rallonge électrique à moins que la fiche s'insère entièrement. Ne modifiez pas la fiche.
- Pour éviter tout risque d'incendie ou de choc électrique, branchez l'appareil directement dans une prise électrique de 120 V c.a.
- Gardez le cordon d'alimentation à l'écart des zones de passage. Pour éviter tout risque d'incendie, ne faites JAMAIS passer le cordon d'alimentation sous un tapis ou à côté de grilles de chauffage, de radiateurs, d'appareils de chauffage ou de cuisinières.
- Pour protéger contre tout risque de choc électrique, NE plongez PAS l'appareil dans l'eau ou dans un liquide quelconque. N'utilisez pas cet appareil à proximité de l'eau.
- Une surveillance étroite est impérative lorsque tout appareil est utilisé à proximité d'enfants ou d'animaux de compagnie.
- Débranchez toujours le purificateur d'air avant de le déplacer, d'ouvrir la grille de protection, de changer les filtres ou lorsqu'il n'est pas utilisé. Assurez-vous de débrancher l'appareil en tirant sur la prise et non sur le cordon.
- Ne laissez JAMAIS tomber et n'insérez JAMAIS d'objets dans tout orifice de l'appareil.
- Ne faites pas passer le cordon électrique sous la moquette.
- Ne recouvrez pas le cordon électrique avec des carpettes, des tapis d'escalier ou tout autre revêtement similaire.
- Ne faites pas passer le cordon électrique sous les meubles ni les appareils électroménagers. Disposez le cordon électrique à l'écart de la zone de passage et où personne ne risque de trébucher dessus.
- N'utilisez JAMAIS un appareil dont le cordon d'alimentation ou la fiche est endommagé, dont le moteur du ventilateur ne tourne plus, à la suite d'une défaillance ou d'une panne, ou qui est tombé ou est endommagé de quelque manière que ce soit. Veuillez communiquer avec le service à la clientèle au 1.866.603.5900 pour obtenir de l'aide.
- N'utilisez l'appareil que conformément à son utilisation prévue et décrite dans le présent manuel. Toute utilisation autre que celles recommandées par le fabricant risque de provoquer un incendie, un choc électrique ou des blessures.
- N'utilisez PAS cet appareil à l'extérieur.
- N'obstruez JAMAIS les sorties d'air, les grilles de protection ou les prises de l'appareil. Ne placez JAMAIS l'appareil sur une surface molle, telle qu'un lit ou un canapé, car cela risque de faire tomber l'appareil, obstruant la sortie ou l'entrée d'air.

- N'essayez PAS de réparer ou de régler toute fonction électrique ou mécanique de cet appareil. Agir ainsi annulera la garantie. L'intérieur de cet appareil ne contient aucune pièce remplaçable. Toute réparation doit être faite uniquement par un professionnel qualifié.
- NE METTEZ rien sur l'appareil.
- Les enfants ne peuvent pas identifier les risques liés à l'utilisation des appareils électriques. Pour cette raison, surveillez toujours les enfants lorsqu'ils sont à proximité du purificateur d'air.
- **AVERTISSEMENT**: Pour réduire le risque d'incendie ou de choc électrique ne pas utiliser ce ventilateur avec un dispositif de commande de la vitesse à semi-conducteurs quel qu'il soit.
- **AVERTISSEMENT** : Ne regardez pas directement la lumière émise par la lampe dans cet appareil pour éviter des dommages à la peau ou aux yeux. Débranchez toujours l'alimentation avant de remplacer la lampe ou d'entretenir l'appareil. Remplacez la lampe avec de lampe fabriqué par Guardian Technologies.
- Débranchez toujours l'appareil avant d'effectuer tout nettoyage ou tout entretien.
- **MISE EN GARDE** : N'utilisez PAS d'essence, de benzène, de diluant ou de nettoyeurs puissants (entre autres) pour nettoyer la surface intérieure ou l'extérieur de l'appareil, car cela risque de l'endommager. N'utilisez JAMAIS d'alcool ni d'autres dissolvants.

L'ozone moyenne pondérée dans le temps de 8 heures pour ce produit est de 0,001 ppmv lors de tests dans une chambre de 30 m³. Le produit est conforme avec la concentration maximale permise d'ozone de 0,05 parties par million par volume (ppmv) dans une période de 24 heures. Les lignes directrices de Santé Canada 2010 recommandent que la limite d'exposition maximale, selon un temps moyen de 8 heures, soit de 0,020 ppmv ou moins lors de tests dans une salle hermétique et contrôlée d'environ 30 m³.



AVERTISSEMENT : Ce produit peut vous exposer à des produits chimiques, y compris du plomb et des composés de plomb, qui sont reconnus par l'État de la Californie comme causant le cancer et des malformations congénitales, ou ayant des effets nocifs sur la reproduction. Pour de plus amples informations visitez le site www.P65Warnings.ca.gov.



L'AMPOULE CONTIENT DU MERCURE



Veillez respecter les exigences en matière de déversement, d'élimination et de nettoyage. En cas de bris, suivez les consignes fournies par les sources ci-dessous pour le nettoyage.

www.epa.gov/cflcleanup 1-866-284-4010

SPÉCIFICATIONS DE L'APPAREIL ET PIÈCES

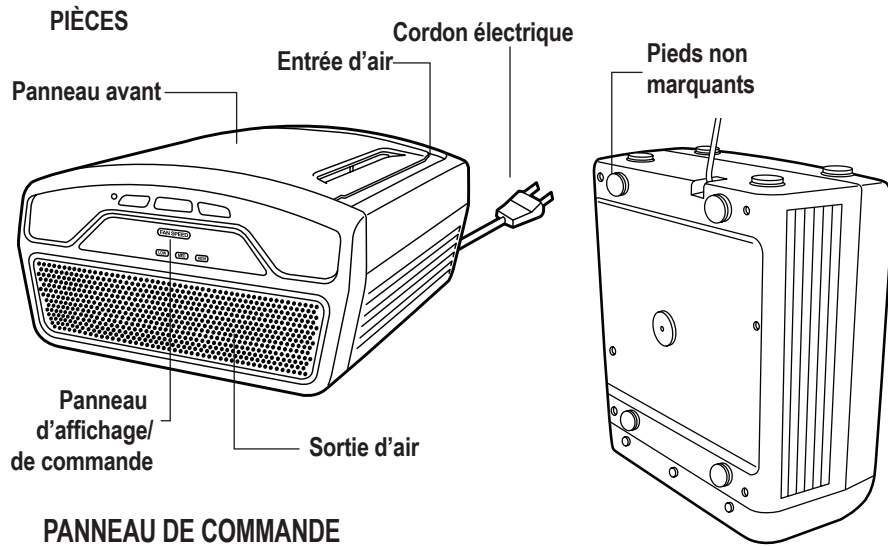

PANNEAU DE COMMANDE

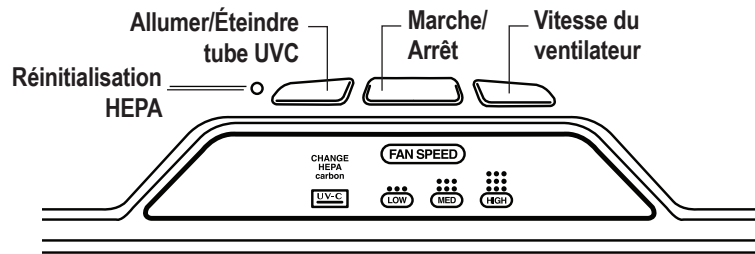

PIÈCES DE RECHANGE

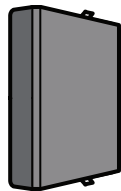

FILTRE:
Filtre D
 No de modèle
 FLT4220

UV-C BULB (2W):
 Model No. LB40



Check out our
AutoShip & Save

Découvrez notre programme en ligne de rappel de remplacement des filtres.
www.guardiantechnologies.com

IMPORTANT: Pour maintenir la garantie et la performance du purificateur d'air, n'utilisez que des pièces de rechange AUTHENTIQUES de Guardian Technologies. Pour acheter, communiquez avec le service à la clientèle.

SYSTÈME NUMÉRIQUE DE PURIFICATION D'AIR

Améliorez la qualité de l'air intérieur avec ce nouveau système de purification d'air 3 en 1. Les multiples niveaux de purification conjugués retiennent les allergènes et éliminent les germes et les odeurs.

COMBINAISON DE FILTRES

Préfiltre Et Filtre Au Charbon -À ce niveau, le préfiltre retient les grosses particules de poussière, les peluches et les poils d'animaux afin de prolonger la durée de vie de votre filtre. Le charbon actif absorbe les odeurs ménagères et celles des animaux.

Filtre Hepa- Retient 99 % de la poussière et des allergènes.

RAYONS UVC

La puissance des rayons UVC détruit les bactéries et les virus, notamment : rhinovirus, E. coli et streptocoque.

NIVEAUX DE PURIFICATION D'AIR

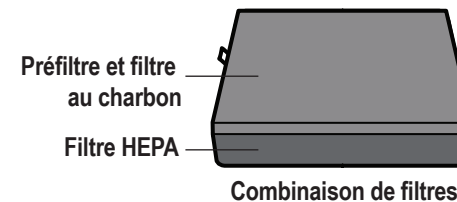
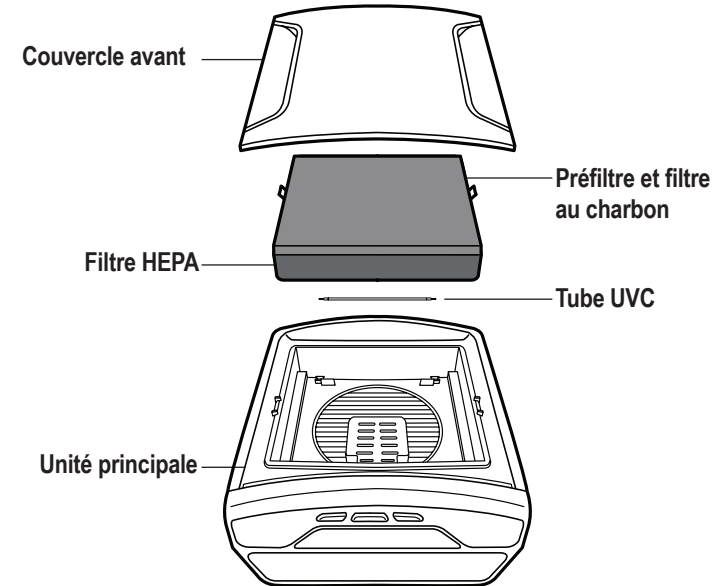

MODE D'EMPLOI

INSTALLATION

1. Choisissez une surface dure, plane et de niveau pour y poser l'appareil. Pour un bon écoulement de l'air, placez l'appareil à au moins 30 cm (1 pied) de tout mur et de tout meuble. Vérifiez qu'aucune des grilles de protection n'est obstruée.
2. Retirez avec précaution le purificateur d'air et la combinaison de filtres de la boîte et du sac de protection.

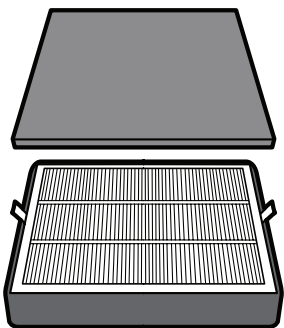

*Retirez le filtre du sac en plastique avant son utilisation.

REMARQUE : le préfiltre et le filtre au charbon sont combinés en un seul filtre qui s'accroche au filtre HEPA par une bande Velcro.

L'emballage de filtre contient :

- 1 combinaison préfiltre et filtre au charbon
- 1 filtre HEPA

Donnent UNE COMBINAISON DE FILTRES

La durée de vie du filtre est de 6 à 8 mois selon la fréquence d'utilisation.

3. Insérez la combinaison de filtres dans l'appareil.

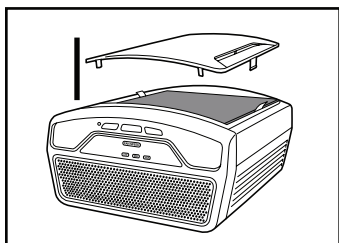

a. Soulevez et retirez le couvercle avant de l'appareil.

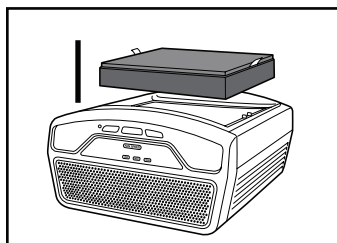

b. Retirez la combinaison de filtres de l'appareil et retirez le sac en plastique avant la première utilisation. **Remarque :** le préfiltre et le filtre au charbon sont combinés en un seul filtre qui s'accroche au filtre HEPA par une bande Velcro.

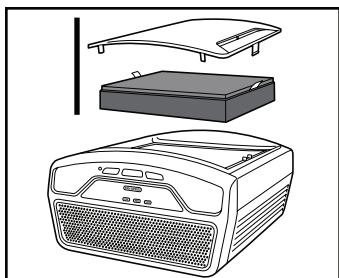

c. Insérez la combinaison de filtres dans l'appareil, avec le filtre HEPA vers le bas. Observez la flèche sur le filtre afin de l'insérer correctement.

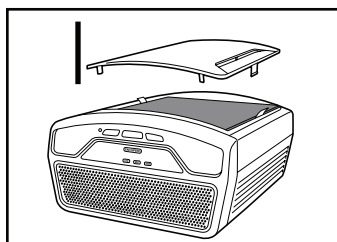

d. Rattachez le couvercle avant de l'appareil et verrouillez-le bien en place.

MODE D'EMPLOI

FONCTIONNEMENT DU SYSTÈME DE PURIFICATION D'AIR :

1. Branchez le cordon d'alimentation dans une prise de courant standard de 120 V c.a.
2. Mettez l'appareil en MARCHÉ (ON).
3. Sélectionnez la vitesse du ventilateur, MODE 1 à 3. (1 = la plus lente; 3 = la plus rapide)
4. Sélectionnez l'activation ou la désactivation des rayons UVC à l'aide du bouton Allumer/Éteindre tube UVC (Figure 1).

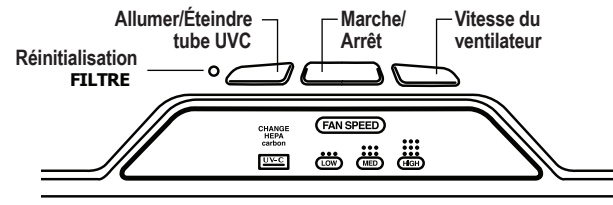
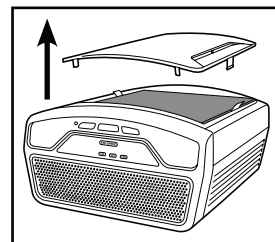
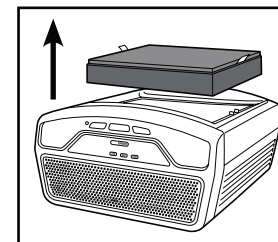

Figure 1

REPLACEMENT DU TUBE UVC



1. Soulevez et retirez le couvercle avant de l'appareil.



2. Puis, retirez la combinaison de filtres.

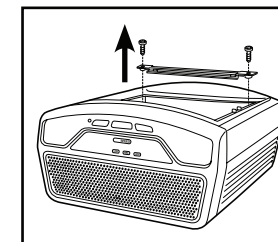

3. Après avoir retiré la combinaison de filtres, utilisez un tournevis cruciforme pour retirer les deux (2) vis et détacher la protection du tube UVC.

4. Pour retirer le tube UVC, saisissez-le avec précaution en utilisant un chiffon ou un mouchoir en papier propre et tirez dessus horizontalement pour le dégager de l'appareil (Figure 5).

5. Le tube UVC se réinstalle dans l'appareil en le faisant glisser horizontalement dans les fentes.

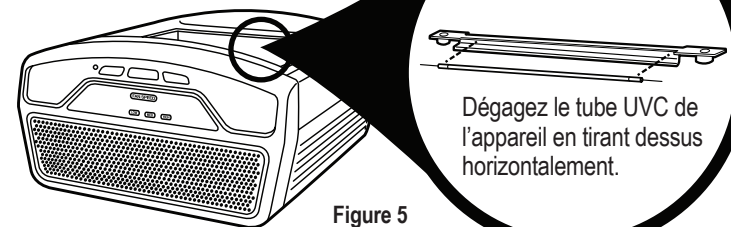

Figure 5

Dégagez le tube UVC de l'appareil en tirant dessus horizontalement.

IMPORTANT: le tube UVC doit être remplacé tous les 10 à 12 mois, selon l'usage. Veuillez communiquer avec le service à la clientèle ou visitez notre site à www.guardiantechnologies.com pour commander un tube UVC de rechange.

NETTOYAGE ET ENTRETIEN

NETTOYAGE GÉNÉRAL

Débranchez toujours l'appareil avant d'effectuer tout nettoyage ou tout entretien. Mise en garde: n'utilisez PAS d'essence, de benzine, de diluant ou de nettoyants puissants (entre autres) pour nettoyer la surface intérieure ou l'extérieur de l'appareil, car cela risque de l'endommager. N'utilisez JAMAIS d'alcool ni d'autres dissolvants.

Remarque : n'enfoncez PAS d'objets, ni vos doigts, à l'intérieur de l'appareil.

1. Essuyez la surface de l'appareil à l'aide d'un chiffon propre, doux et sec, au besoin.
2. Nettoyez la combinaison de filtres une fois par mois à l'aide de la brosse de votre aspirateur.

- a. Retirez la combinaison de filtres de l'appareil.
- b. Détachez la combinaison préfiltre/filtre au charbon de la bande Velcro du filtre HEPA (Figure 2).
- c. Nettoyez les deux avec la brosse de votre aspirateur afin de retirer les peluches et la poussière.
- d. Une fois nettoyée, rattachez la combinaison préfiltre/filtre au charbon au filtre HEPA grâce à la bande Velcro et réinstallez le tout dans l'appareil.

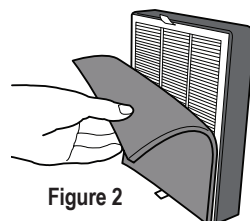

Figure 2

Lorsque le filtre HEPA passe de blanc à gris ou même noir, il doit être remplacé. Si le filtre HEPA est encore blanc, il n'a pas besoin d'être remplacé.

REMPACEMENT DU FILTRE

Pour maintenir la performance du purificateur d'air, nous recommandons de remplacer le filtre tous les 6 mois environ. Les besoins de remplacement varient en fonction de l'usage et des conditions ambiantes. Il est temps de remplacer le filtre lorsque :

1. l'indicateur lumineux de remplacement de filtre s'allume sur le panneau de commande (figure 3);

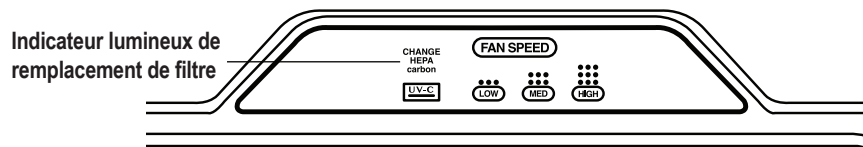

Figure 3

OU

2. le filtre HEPA est passé du blanc au gris, voire noir.

IMPORTANT: ne lavez PAS et ne réutilisez PAS la combinaison de filtres. Veuillez communiquer avec le service à la clientèle ou visitez notre site à www.guardiantechnologies.com pour commander un filtre de rechange.

1. Retirez et remplacez le filtre selon le « Mode d'emploi » page F-6.
2. Réinitialisez l'indicateur lumineux de remplacement de filtre. Pour cela, insérez la pointe d'un stylo dans le bouton de réinitialisation HEPA sur le panneau de commande, à côté du bouton de Marche/Arrêt (Figure 4).



Figure 4

GUIDE DE DÉPANNAGE

PROBLÈME	SOLUTION
L'appareil ne fonctionne pas.	Vérifiez que l'appareil est branché.
L'appareil s'éteint intempestivement.	Vérifiez que l'appareil est branché à une prise de courant fonctionnelle. Vérifiez que le filtre est bien en place. Vérifiez que le couvercle avant est bien verrouillé en place. Communiquez avec le service à la clientèle
Il n'y pas de circulation d'air.	Débranchez l'appareil. Vérifiez le préfiltre, le filtre au charbon et le filtre HEPA. Nettoyez le préfiltre et le filtre au charbon au besoin. Remplacez le filtre HEPA au besoin.
Augmentation du niveau de bruit.	Assurez-vous que les filtres sont propres. Remplacez-les au besoin.
Une odeur désagréable provient de l'appareil.	Assurez-vous que les filtres sont propres. Remplacez-les au besoin.

GARANTÍA LIMITADA

Para el consumidor, Guardian Technologies LLC garantiza que este producto se encuentra libre de defectos de materiales o mano de obra a partir de la fecha de compra original. Para poder ser elegible para esta Garantía limitada, se requiere presentar el recibo original de la venta o un comprobante de compra sustituto comparable que lleve la fecha de la compra original. Consulte la caja original del producto o la página del producto/modelo específico en el sitio web de Guardian Technologies para consultar la duración de la garantía de su modelo en particular. Esta garantía aplica solamente para el comprador original de este producto, a partir de la fecha original de compra. Esta garantía cubre únicamente los productos comprados a distribuidores autorizados.

Esta garantía aplica para reparaciones o reemplazos de productos con defectos en el material o en la mano de obra. Esta garantía no aplica para los daños que se deriven del desgaste inusual; el uso comercial, abusivo, irrazonable, o daños suplementarios. Esta garantía no cubre los daños que se deriven de reparaciones no autorizadas, o de algún uso que no esté de acuerdo con este manual de instrucciones. Los defectos que se deriven del uso y desgaste normales no se considerarán defectos de fábrica bajo esta garantía.

Si durante el periodo de garantía se detecta que el producto está defectuoso, repararemos o reemplazaremos las piezas defectuosas sin ningún costo. Guardian Technologies LLC deberá realizar todas las reparaciones de garantía. Esta garantía le otorga derechos legales específicos y usted pudiera tener otros derechos adicionales (los cuales varían en cada estado de los EE.UU.)

Para presentar un producto para garantía, la máquina completa se debe enviar, con el envío pagado con anterioridad, a Guardian Technologies LLC. El envío debe contener la información completa, que incluye: el problema, el número de modelo del producto, el día de la compra y una copia del recibo de compra original, junto con su nombre, dirección y teléfono (correo electrónico opcional). Envíe el producto para devolución a: Servicio al cliente, a la siguiente dirección. Si tiene alguna pregunta o comentario, puede llamar a la línea telefónica gratuita indicada más adelante.

EE.UU. y Canadá
Guardian Technologies LLC
26251 Bluestone Blvd.
Euclid, Ohio 44132
1.866.603.5900
www.guardiantechnologies.com

Visite www.guardiantechnologies.com para registrar su producto. Consideramos que el proceso de registro es importante para garantizar un servicio superior a nuestros clientes; sin embargo, el envío de la tarjeta de garantía es opcional y no afecta sus derechos para utilizar la garantía de acuerdo a las condiciones estipuladas anteriormente.

Se pueden obtener copias adicionales al acceder directamente a nuestro sitio web para imprimirlas, o al llamar al departamento de servicio al cliente.



©2016 Guardian Technologies LLC



INSTRUCCIONES DE USO Y CUIDADO

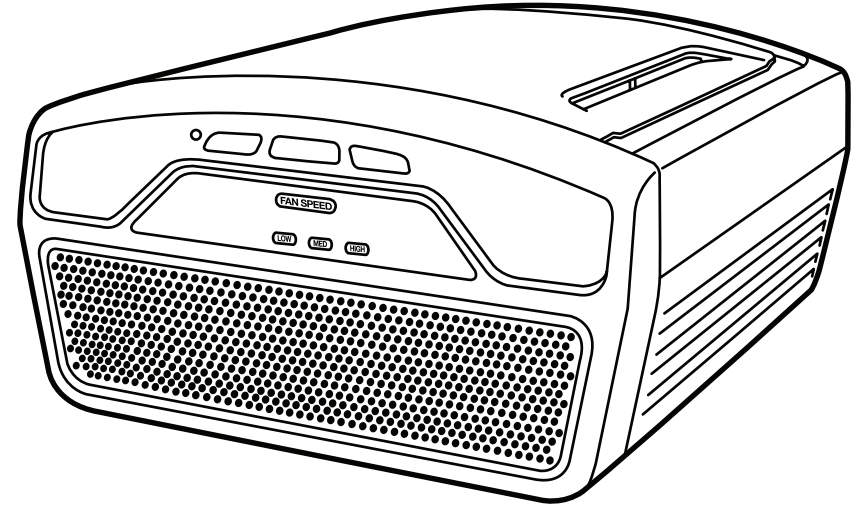

Sistema Digital para la Limpieza del Aire

Modelo No. AC4100

Garantía limitada por 1 año

Atención al cliente

1.866.603.5900

www.guardiantechnologies.com

Fecha de compra mes _____ año _____

Inglés E - 1 Francés F - 1 Español S - 1

Utilice únicamente piezas de repuesto GENUINAS de Guardian Technologies.

REV0218

LEA Y GUARDE ESTAS INSTRUCCIONES ADVERTENCIAS

El no cumplir las advertencias que se enumeran a continuación puede provocar un choque eléctrico o lesiones severas.



Debe usarse este producto sólo de acuerdo a las especificaciones descritas en este manual. Usarlo de una manera diferente a lo indicado puede ocasionar lesiones severas.

Al usar un electrodoméstico, debe seguir siempre ciertas precauciones básicas para disminuir el riesgo de incendio, choque eléctrico y lesiones personales, las cuales incluyen todo lo siguiente:

- Antes de usar el electrodoméstico, lea todas las instrucciones.
- **IMPORTANTE** - Como una característica adicional, esta luminara portátil tiene una clavija polarizada (una hoja es más ancha que la otra) con el fin de reducir el riesgo de choque eléctrico. Esta clavija encajará en un tomacorriente polarizado de una manera solamente. Si la clavija no encaja bien en el tomacorriente, invierta la clavija. Si aún así no encaja, póngase en contacto con un electricista calificados. Nunca use una extensión eléctrica a menos que la clavija pueda insertarse por completo. Nomodifique la clavija.
- Para evitar un incendio o choque eléctrico, conecte directamente el aparato a un tomacorriente de 120 V de corriente CA.
- Mantenga el cordón eléctrico alejado de las áreas de gran tránsito peatonal. Para evitar el riesgo de incendio, NUNCA ponga el cordón eléctrico debajo de las alfombras, ni cerca de rejillas de calefacción, radiadores, estufas ni calentadores.
- Para evitar los riesgos eléctricos, NO sumerja este aparato en agua o en otros líquidos. No use este aparato cerca del agua.
- Cuando se utilice un aparato en un área donde hay niños o mascotas presentes, debe vigilarlos en todo momento.
- Desconecte siempre el purificador de aire antes de moverlo, abrir la rejilla, cambiar los filtros, antes de limpiarlo o cuando no lo use. Asegúrese de desconectarlo tomándolo del enchufe, no del cordón eléctrico.
- NUNCA deje caer ni inserte un objeto en cualquier abertura.
- No pase el cordón eléctrico por debajo de la alfombra.
- No cubra el cordón eléctrico con tapetes, plásticos protectores para alfombrado o cubiertas similares.
- No pase el cordón eléctrico por debajo de los muebles o aparatos electrodomésticos. Mantenga el cordón eléctrico alejado de las áreas de gran tránsito peatonal y de los lugares en que pueda provocar tropezones.
- NO utilice ningún aparato cuyo cordón eléctrico o clavija estén dañados, si el motor del ventilador no gira, si el aparato no funciona correctamente o si se ha caído o dañado de alguna forma. Si necesita ayuda, llame al departamento de servicio al cliente al 1.866.603.5900.
- Use este aparato únicamente para el uso doméstico previsto, como se describe en este manual. Cualquier otro tipo de uso no recomendado por el fabricante podría provocar un incendio, choque eléctrico o lesiones personales.
- No se debe utilizar en exteriores.
- NUNCA bloquee las aberturas para el aire, las rejillas/salidas del aparato, ni coloque el producto sobre una superficie suave, como una cama o sofá, ya que esto podría provocar que el aparato se vuelque, se bloquee la abertura de entrada o la salida del aire.
- No intente reparar o ajustar un funcionamiento eléctrico o mecánico incorrecto de esta unidad. El hacerlo anulará la garantía. El interior del aparato no contiene piezas que requieren mantenimiento. Todas las labores de servicio y mantenimiento deben ser realizadas sólo por personal calificado.

- NO coloque ningún objeto en la parte superior de la unidad.
- Los niños no pueden percatarse de los riesgos asociados con el uso de aparatos electrodomésticos. Por este motivo siempre debe vigilar a los niños cuando se encuentren cerca del purificador de aire. (una hoja es más ancha que la otra) con el fin de reducir el riesgo de choque eléctrico. Esta clavija
- **ADVERTENCIA:** Para disminuir el riesgo de incendio o choque eléctrico, no utilice este ventilador con ningún dispositivo de control de velocidad de estado sólido.
- **ADVERTENCIA:** Ver directamente la luz producida por la lámpara de este aparato podría ocasionar daños en la piel o en los ojos. Siempre desconecte la corriente antes de reemplazar o darle mantenimiento a la lámpara. Reemplace la lámpara con la lámpara fabricado por Guardian Technologies.
- Desconecte siempre la unidad antes de limpiarla o darle mantenimiento.
- **PRECAUCIÓN:** NO utilice gasolina, benceno, solvente, limpiadores agresivos, etc. para limpiar el interior y el exterior de la unidad, ya que podrían dañar el aparato. NUNCA utilice alcohol ni otro tipo de solventes.

El valor límite de umbral (TWA) de ozono durante 8 horas de este producto es 0.001 ppmv cuando se prueba en una habitación de 30 m³. El producto cumple con la concentración máxima permisible de ozono, de 0.050 partes por millón por volumen (ppmv) en un periodo de 24 horas. Los Lineamientos de salud de Canadá de 2010 recomiendan que el límite máximo de exposición, basado en un tiempo promedio de 8 horas, es de 0.020 ppmv o menor, cuando se ha probado en una habitación confinada y controlada de aproximadamente 30 m³.



ADVERTENCIA: Este producto puede exponerlo a químicos que incluyen plomo, compuestos de plomo, que son conocidos en el estado de California como causantes de cáncer, defectos de nacimiento o daños reproductivos. Para mayor información, visite www.P65Warnings.ca.gov.



LA BOMBILLA CONTIENE MERCURIO



Manipule según las exigencias sobre derrames, eliminación y limpieza de derrames. En caso de romper, siga el método de limpieza proporcionado por los siguientes contactos.

www.epa.gov/cficleanup 1-866-284-4010

ESPECIFICACIONES Y PARTES DEL PRODUCTO

PARTES

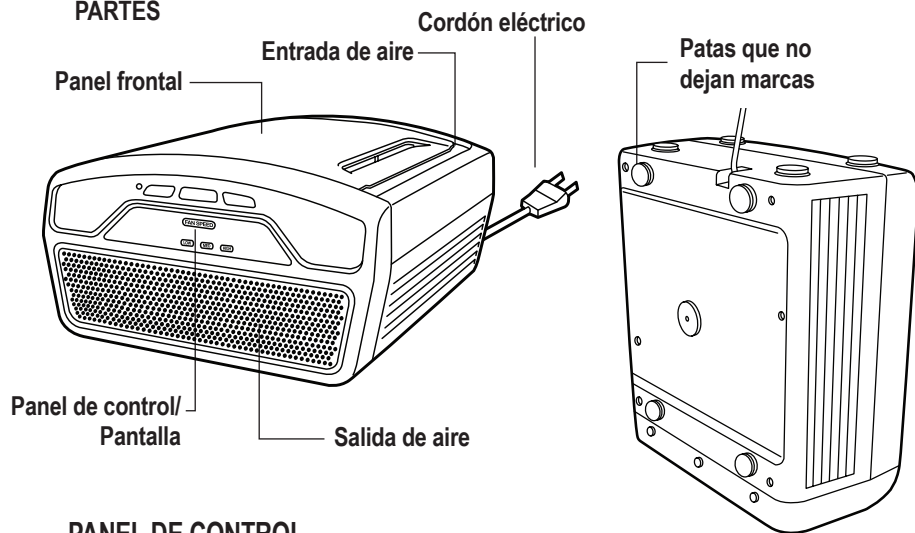

PANEL DE CONTROL

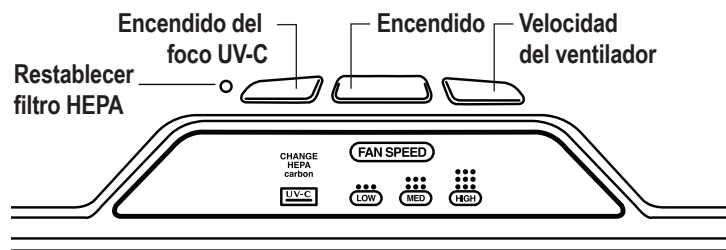

PARTES DE REPUESTO

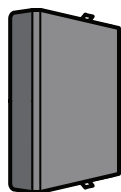

FILTRO:
Filtro **D**
Modelo No.
FLT4220

UV-C BULB (2W):
Modelo No. LB40



Check out our
AutoShip & Save

Pruebe nuestro recordatorio de cambio de filtro y el programa de filtros de repuesto en línea.
www.guardiantechnologies.com

IMPORTANTE: Para mantener la garantía y el rendimiento del purificador de aire, utilice únicamente piezas de repuesto GENUINAS de Guardian Technologies. Para realizar la compra, comuníquese con el departamento de Servicio al cliente.

SISTEMA DIGITAL PARA LA LIMPIEZA DEL AIRE

Mejore la calidad del aire dentro de su hogar con su nuevo Sistema para la Limpieza del Aire 3 en 1. Los diversos niveles de purificación funcionan juntos para absorber los alérgenos, eliminar los gérmenes y los olores.

FILTRO COMBINADO

Prefiltro/filtro De Carbón- Esta capa sirve como prefiltro para capturar partículas grandes de polvo, pelusa y el pelo de las mascotas, lo cual ayuda a prolongar la vida útil del filtro. El carbón activado absorbe los olores domésticos y de las mascotas.

Filtro Hepa- Absorbe el 99% de polvo y alérgenos.

LUZ UV-C

El poder de la luz UV-C elimina las bacterias y los virus, incluyendo al: rinovirus, E. coli y los estreptococos.

NIVELES DE PURIFICACIÓN

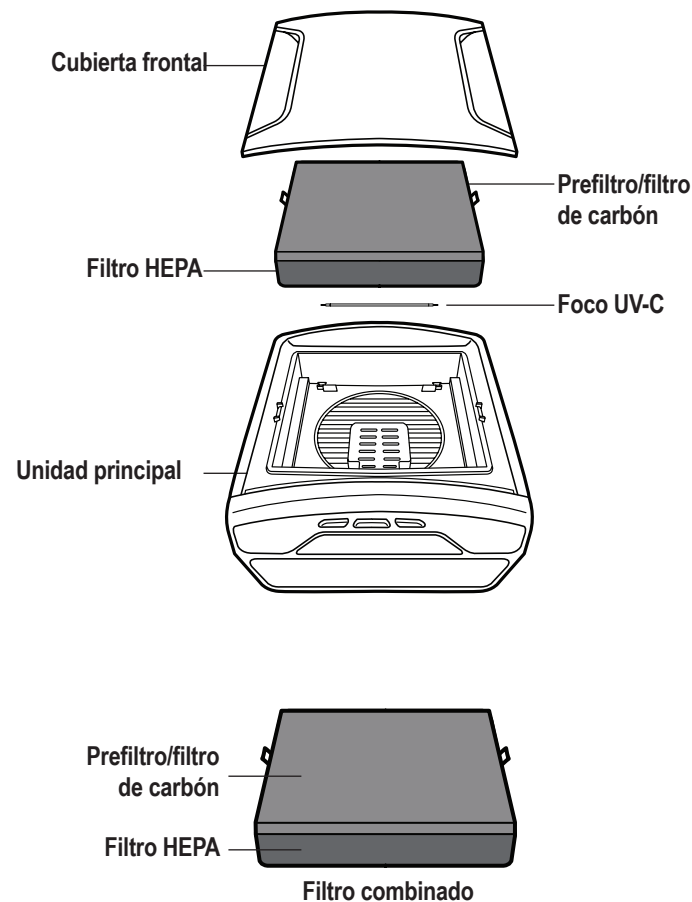

INSTRUCCIONES DE USO

ENSAMBLADO

1. Elija una superficie firme, plana y nivelada para colocar el purificador de aire. Para que el flujo de aire sea adecuado, ubique el aparato al menos a una distancia de 30.5 cm (1 pie) de la pared o muebles. Verifique que ninguna de las rejillas esté bloqueada.
2. Saque cuidadosamente el purificador de aire y el filtro combinado de la caja y la bolsa.

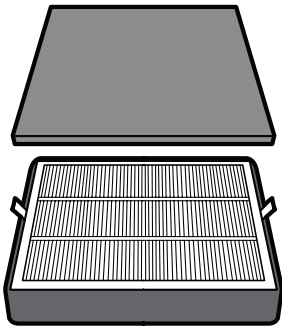

*Antes de usarlo debe sacar el filtro de la bolsa de plástico.
NOTA: El prefiltro/filtro de carbón se sujeta al filtro HEPA con una cinta Velcro.

El paquete del filtro incluye:
 1 Prefiltro/filtro de carbón
 1 filtro HEPA

Crean UN FILTRO COMBINADO

El filtro dura de 6 a 8 meses, dependiendo del uso.

3. Inserte el filtro combinado

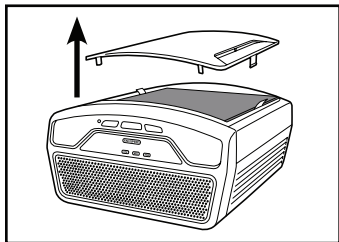

a. Levante y quite la cubierta frontal de la unidad.

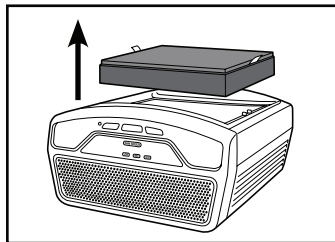

b. Saque el filtro combinado de la unidad y retire la bolsa de plástico antes de usar por primera vez. Nota: El prefiltro/filtro de carbón se sujeta al filtro HEPA con una cinta Velcro.

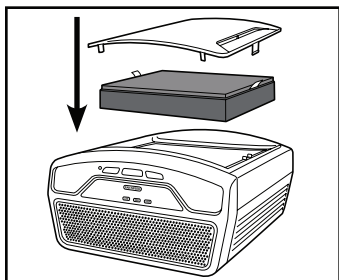

c. Inserte el filtro combinado en la unidad teniendo cuidado de que el filtro HEPA mire hacia abajo. Consulte la flecha que se encuentra dibujada en el filtro para instalarlo en la dirección correcta.

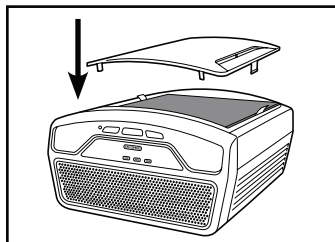

d. Vuelva a colocar la cubierta frontal de la unidad y asegúrela en su sitio.

INSTRUCCIONES DE USO

FUNCIONAMIENTO DEL PURIFICADOR DE AIRE

1. Conecte el cordón eléctrico a un tomacorriente de 120 V de corriente CA.
2. Encienda la unidad.
3. Seleccione la velocidad del ventilador, MODO 1 a 3 (1 = velocidad mínima; 3 = velocidad máxima)
4. Active o desactive la luz UV-C con el botón de ENCENDIDO/APAGADO de UV-C (Figura 1).



Figura 1

REEMPLAZO DEL FOCO UV-C



1. Levante y quite la cubierta frontal de la unidad.

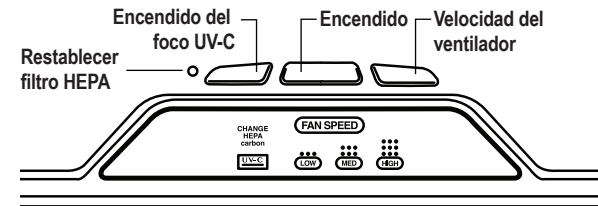
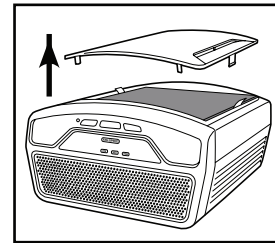
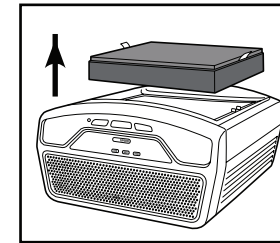

2. Después de retirar la cubierta frontal de la unidad, quite el filtro combinado.

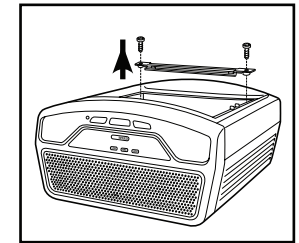

3. Después de quitar el filtro combinado, utilice un destornillador Phillips para retirar los dos (2) tornillos y quitar la cubierta de metal de la luz UV-C.

4. El foco UV-C se retira tomándolo cuidadosamente con un paño limpio o pañuelo desechable y tirando del mismo para sacarlo de la unidad. (Figura 5).

5. El foco UV-C se vuelve a instalar deslizándolo de manera horizontal para insertarlo en las ranuras.



Figura 5

IMPORTANTE: El foco UV-C debe reemplazarse cada 10 a 12 meses, dependiendo del uso. Para comprar un foco de repuesto, comuníquese con el departamento de servicio al cliente llamando o visite www.guardiantechnologies.com.

LIMPIEZA Y MANTENIMIENTO

LIMPIEZA GENERAL

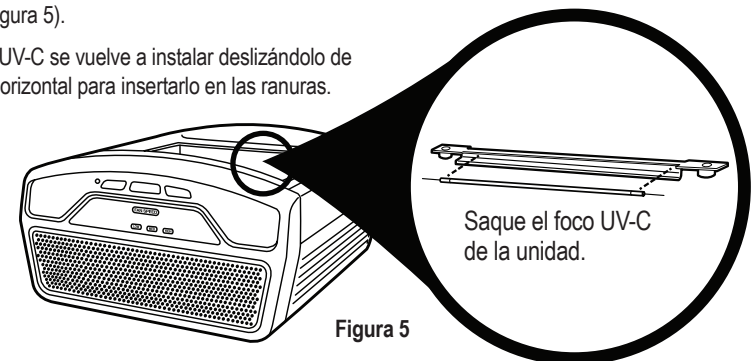
Desconecte siempre la unidad antes de limpiarla o darle mantenimiento. Precaución: NO utilice gasolina, bencina, solvente, limpiadores agresivos, etc. para limpiar el interior y el exterior de la unidad, ya que podrían dañar el aparato. NUNCA utilice alcohol ni otro tipo de solventes. Nota: NO introduzca ningún objeto extraño ni sus dedos dentro de la unidad.

1. De ser necesario, limpie la superficie de la unidad con un paño suave, limpio y seco.
2. Limpie el filtro combinado con el cepillo de la aspiradora cada mes.
 - a. Saque el filtro combinado de la unidad.
 - b. Retire el prefiltro/filtro de carbón de las cintas Velcro del filtro HEPA (Figura 2).
 - c. Limpie los dos filtros con el cepillo de la aspiradora para eliminar el polvo y la pelusa.
 - d. Después de limpiarlos, vuelva a sujetar los dos filtros con las cintas Velcro e instale el filtro en la unidad.



Figura 2

El filtro HEPA debe reemplazarse por uno nuevo cuando su color blanco normal se torna gris o negro. Si el filtro HEPA aún tiene un color blanco, no necesita reemplazarse.

REEMPLAZO DEL FILTRO

Para mantener el rendimiento del purificador de aire, se recomienda reemplazar el filtro cada 6 meses. Los requisitos de reemplazo pueden variar dependiendo del uso y las condiciones ambientales. Llegó el momento de reemplazar el filtro cuando:

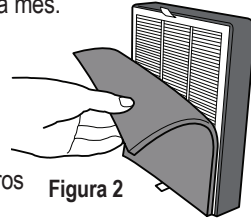
1. la luz indicadora Restablecer filtro en el panel de control se enciende para indicar que es el momento de reemplazar el filtro (Figura 3).



Figura 3

2. Cuando el color del filtro HEPA cambia de blanco normal a gris o negro.

IMPORTANTE: NO intente lavar ni reutilizar el filtro combinado. Para comprar un filtro de repuesto, comuníquese con el departamento de servicio al cliente llamando o visite www.guardiantechnologies.com.

1. Retire y reemplace el filtro de acuerdo a las "Instrucciones de Uso" en la página S-6.
2. Restablecer indicador de reemplazo del filtro. Inserte la punta de un bolígrafo en el área Restablecer filtro HEPA en el panel de control cerca del botón de encendido/apagado de la luz UV-C (Figura 4).

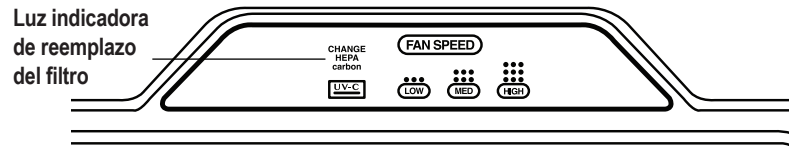

Figura 4

GUÍA DE SOLUCIÓN DE PROBLEMAS

PROBLEMA	SOLUCIÓN
La unidad no funciona.	Verifique que la unidad esté conectada.
La unidad se apaga de forma imprevista.	Verifique que la unidad esté conectada en un tomacorriente que funcione perfectamente. Verifique que el filtro HEPA esté asegurado en su sitio. Verifique que la cubierta frontal esté asegurada firmemente en su sitio. Llame al departamento de servicio al cliente
La unidad no hace circular aire.	Desconecte la unidad. Verifique el prefiltro/filtro de carbón y el filtro HEPA. Limpie el prefiltro/filtro de carbón si es necesario. Reemplace el filtro HEPA si es necesario.
Incremento del nivel de ruido.	Cerciórese que los filtros estén limpios. Reemplácelos si es necesario.
La unidad emite un olor desagradable.	Cerciórese que los filtros estén limpios. Reemplácelos si es necesario.