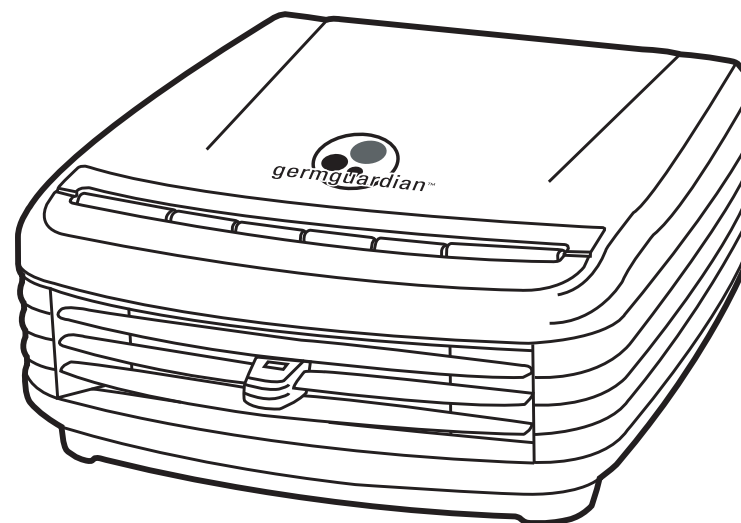




Germ Guardian® Table Top Complete Air Cleansing System

USE & CARE INSTRUCTIONS

Replacement Filter No: FLT4000
To Order Contact Customer Service
at 1-866-603-5900



English Manual.....	E-1
French Manual	F-1
Spanish Manual	S-1

Guardian Technologies LLC
7700 St. Clair Avenue • Mentor, Ohio 44060
1-866-603-5900 • www.germguardianvac.com

©2007 Guardian Technologies LLC

MODEL NO. AC3900
1 Year Limited Warranty
www.germguardian.com
1-866-603-5900
REV1108

INTRODUCTION

Thank you for purchasing the Germ Guardian® Table Top Complete Air Cleansing System. Please read and save these instructions.

SAFETY PRECAUTIONS

Please read the following precautions carefully before operating the Table Top Complete Air Cleansing System. Failure to do so could result in a fire hazard, electrical shock, bodily injury or damage to the unit.

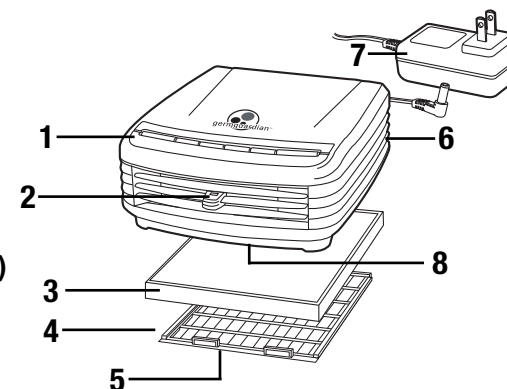
WARNING: THE CORDS, WIRES AND/OR CABLES SUPPLIED WITH THIS PRODUCT CONTAINS CHEMICALS, INCLUDING LEAD OR LEAD COMPOUNDS, KNOWN TO THE STATE OF CALIFORNIA TO CAUSE CANCER AND BIRTH DEFECTS OR OTHER REPRODUCTIVE HARM. WASH HANDS AFTER USING.

- Do not damage, pull, twist, bend or place heavy objects on the electrical cord.
- Never handle the electrical cord with wet hands.
- Do not alter the plug in any way.
- Do not use with extension cords.
- Never tug on the electrical cord to unplug the unit from the outlet.
- Unplug the unit before cleaning, installing or replacing filters.
- If the electrical cord becomes damaged, please contact a qualified technician for repair.
- Do not place fingers or foreign objects into the airflow openings of the unit.
- Operate the unit in a well-ventilated area.
- Do not operate unit with any other power supply other than the one provided.
- Do not operate the unit outdoors.
- Do not operate near flammable gases.
- Do not operate the unit in humid or wet places such as a bathroom.
- Do not use chemical sprays near the unit, they will accumulate on the filter and potentially cause harmful fumes.
- Do not operate the unit in an area with high oil content, such as mechanical oil or cooking oil, over time it will deteriorate the filter.
- Never look directly at the UV-light bulb when lit.
- Make sure all filters are correctly installed before running the unit.
- This is not a toy and is not intended for use by children. For adult use only.
- Do not defeat interlock switch.

IDENTIFICATION OF PARTS

Main Unit

1. Control Panel
2. Vent Adjustment Lever
3. Filter
4. Filter Door
5. Filter Release Button
6. Power Supply Input
7. Power Supply (see note)
8. UV-Bulb



7. Power Supply

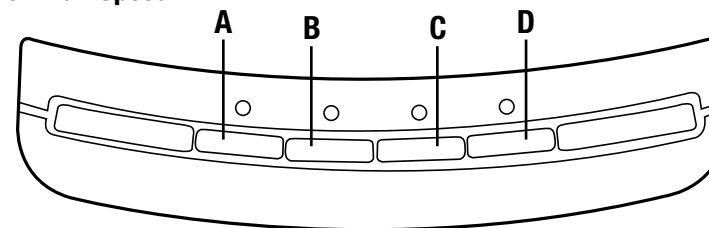
Modification not approved by the party responsible for compliance could void user's authority to operate the equipment.

NOTE: This equipment has been tested and found to comply with the limits for Class B digital device, pursuant to part 15 of the FCC Rules. These limits are designed to provide reasonable protection against harmful interference in a residential installation. This equipment generates, uses and can radiate radio frequency energy and, if not installed and used in accordance with the instructions, may cause harmful interference to radio or television reception, which can be determined by turning the equipment off and on, the user is encouraged to try to correct the interference by one or more of the following measures:

- 1 Reorient or relocate the receiving antenna.
- 2 Increase the separation between the equipment and the receiver.
- 3 Connect the equipment into an outlet on a circuit different from that to which the receiver is connected.
- 4 Consult the dealer or an experienced radio/TV technician for help.

Control Panel

- A. On/Off
- B. High Fan Speed
- C. Medium Fan Speed
- D. Low Fan Speed

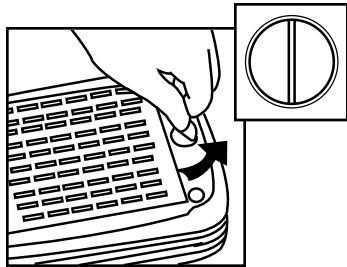


INSTALLATION

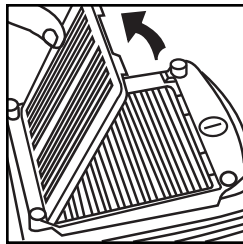
The filter can be found packaged inside the Air Purifier. It is recommended to replace the filter every six months to maintain optimal performance. Replacement filter model number is FLT4000.

Installing the Filter

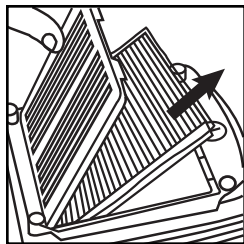
1. Unplug the air purifier from the electrical outlet.
2. Unplug the electrical cord from the air purifier.
3. Turn unit over so the filter door faces you.



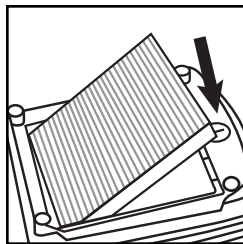
4. Using a coin, turn the round filter release button to the left so the line in the center is facing vertically.



5. Release the door.



6. Gently pull filter from unit and remove bag.



7. Replace filter into compartment. Make sure the white side faces out toward you.

8. To install new filter reverse steps 1-6.

INSTALLATION (cont.)

Features: The filter is an all-in-one style filter.

Four levels of air cleaning include:

1. Charcoal removes odors and smoke.
2. HEPA captures 99.97% of airborne dust and allergens.
3. PCO captures and dissolves airborne allergens and mold.
4. UV light bulb works with filter to kill germs.

Cleaning the Unit

WARNING: To avoid serious injury from electric shock, the unit must be turned OFF and unplugged from the power outlet prior to any cleaning.

1. TURN THE UNIT OFF AND UNPLUG THE UNIT FROM THE POWER OUTLET.
2. Clean unit with a damp soft cloth only. DO NOT pour or splash water on the unit or use any abrasive type cleaner. Clean all external surfaces, especially the air intake grills and air outlet.
3. Reposition the unit, plug power cord into power outlet and turn ON.

TROUBLESHOOTING GUIDE

PROBLEM	SOLUTION
Unit doesn't operate.	Check that unit is plugged in at both ends. Call customer service 1-866-603-5900.
No air circulating from unit.	Unplug unit: check filter: remove bag before first use.
Increase in noise level.	Make sure filter is clean. Replace. Unplug unit: open bottom, remove filters and make sure fan is clear.

TECHNICAL SPECIFICATIONS

Length	8 in.
Width	6 in.
Height	3.5 in.
Weight	1.892 lbs.
Input Voltage	12VDC .8A 9.6W



REPLACEMENT PARTS

Part Number	Part Name	Size	Weight
FLT4000	Air Purifier Replacement Filter	5.25L X 5.25W X .5H	2.4oz

LIMITED WARRANTY

To the consumer, Guardian Technologies LLC warrants this product to be free of defects in materials or workmanship commencing upon the date of the original purchase. Save your original sales receipt to validate start of warranty period.

If this product should become defective within the warranty period, we will repair or replace any defective parts free of charge. The complete machine must be delivered pre-paid to any authorized Guardian Technologies LLC warranty service center. Please include complete information on the problem, day of purchase, copy of original sales receipt and your name, address and telephone number. If you are not near a warranty station, call the factory for assistance in the US and Canada at 1-866-603-5900. Use only genuine Guardian Technologies replacement parts.

The warranty does not include unusual wear, damage resulting from accident, or unreasonable use of the product. This warranty does not cover wearable parts. This warranty does not cover unauthorized repairs. This warranty gives you specific legal rights and you may also have other rights (other rights may vary from state to state in the U.S.A).

We consider the registration process important to ensuring superior service to our customers, however submitting this card to Guardian Technologies LLC is optional and does not affect your rights to utilize this warranty according to the conditions stated above. If you have any questions or comments about our product call toll free at 1-866-603-5900 or email support@guardiantechnologies.com. If you would like to send written comments please address them to: Attn: Customer Service, Guardian Technologies LLC, 7700 St. Clair Avenue, Mentor, OH 44060.

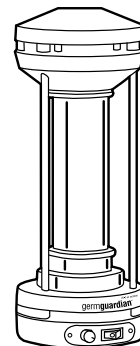
Guardian Technologies LLC

7700 St. Clair Avenue • Mentor, Ohio 44060
1-866-603-5900 • www.germguardianvac.com

©2007 Guardian Technologies LLC

Additional Products Available from Germ Guardian®

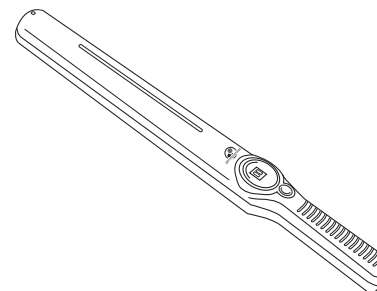
UV-C SANITIZERS



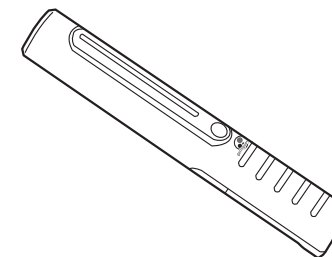
UV-C Room Air Sanitizer
Model No. EV9102
Model No. EV9LB Replacement Bulb & Filter



Pluggable UV-C Air Sanitizer
Model No. GG1000
Model No. LB1000 Replacement Bulb

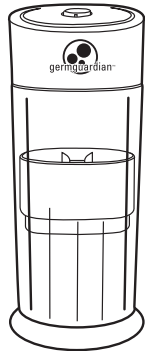


UV-C Sanitizer Wand
Model No. LW18

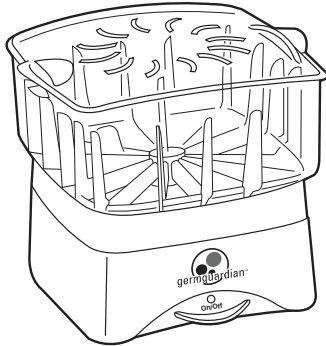


UV-C Mini Sanitizer Wand
Model No. LW9

HEAT SANITIZERS

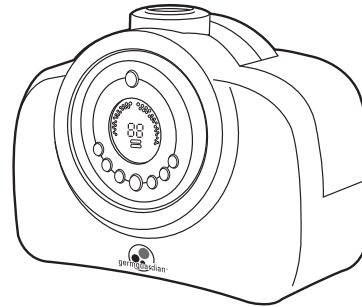


Toothbrush Sanitizer
Model No. TS3000
Model No. LB3000 Replacement Bulb

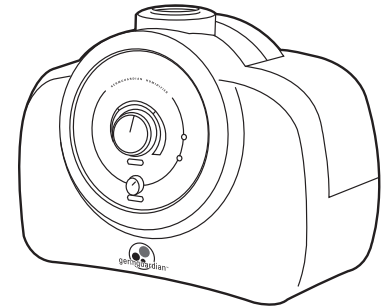


Dry Heat Sanitizer
Model No. NS2000

HUMIDIFIERS

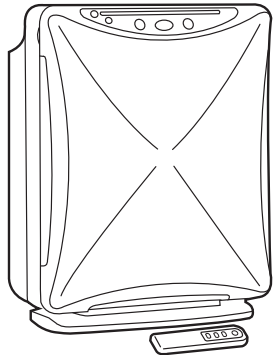


**Ultrasonic Digital Humidifier
with Silver Clean Technology**
Model No. H3000 & H3010

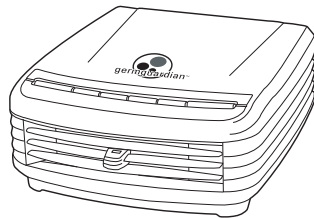


**Ultrasonic Humidifier
with Silver Clean Technology**
Model No. H2000 & H2000B

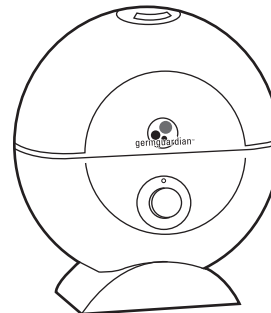
AIR CLEANSING SYSTEMS



Complete Air Cleansing System
Model No. AC6000
Model No. FLT6000 Replacement Filter Pack

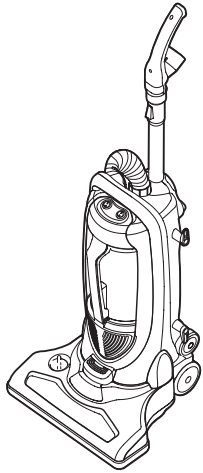


**Table Top Complete
Air Cleansing System**
Model No. AC3900/AC4000
Model No. FLT4000 Replacement Filter



**Ultrasonic Table Top Humidifier
with Silver Clean Technology**
Model No. H1000

VACUUMS



**2-in-1 Upright & Canister
with Silver Clean Technology**

Model No. GGU300

Model No. FLTB Replacement HEPA Dirt Cup Filter

Model No. FLTA Replacement Exhaust Filter

Model No. BLT1 Replacement Belt



**Clean[®] Rechargeable
UV-C Air Sanitizer + Hand Vac**

Model No. GGH200

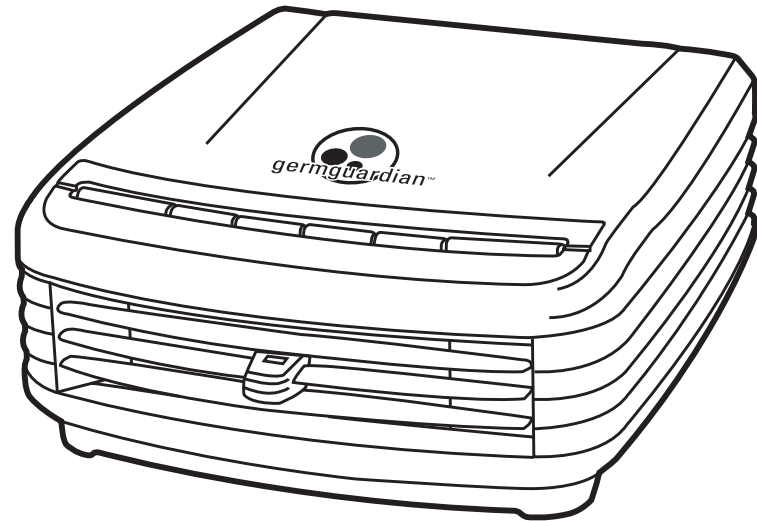
Model No. FLTF Replacement Dirt Cup Filter

Model No. LB1000 Replacement UV-C Bulb



Germ Guardian[®] Système complet de purification de l'air pour table UTILISATION ET INSTRUCTIONS D'ENTRETIEN

Filtre de remplacement No : FLT4000
Pour commander, communiquez avec le
service à la clientèle au 1-866-603-5900.



Manuel anglais.....	E-1
Manuel français	F-1
Manuel espagnol	S-1

NO DE MODÈLE : AC3900
Garantie limitée de 1 an
www.germguardian.com
1-866-603-5900

INTRODUCTION

Merci d'avoir acheté le Système complet de purification de l'air Germ Guardian® pour table.

MESURES DE SÉCURITÉ

Veillez lire attentivement les mesures de sécurité avant de mettre en marche le Système complet de purification de l'air pour table, à défaut de quoi vous vous exposez à des risques d'incendie, d'électrocution, de blessures ou de dommages à l'appareil.

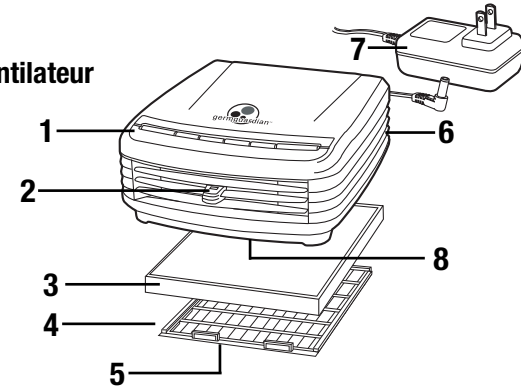
AVERTISSEMENT : LES CORDONS, FILS ÉLECTRIQUES ET/OU CÂBLES FOURNIS AVEC CET APPAREIL CONTIENNENT DES PRODUITS CHIMIQUES, Y COMPRIS DU PLOMB OU DES COMPOSÉS DU PLOMB, RECONNU PAR L'ÉTAT DE CALIFORNIE COMME POUVANT CAUSER LE CANCER, DES MALFORMATIONS CONGÉNITALES ET D'AUTRES PROBLÈMES DE SANTÉ GÉNÉSIQUE. LAVEZ-VOUS LES MAINS APRÈS TOUTE UTILISATION.

- N'endommagez pas, ni ne tordez, ni ne pliez le cordon électrique. Ne tirez pas dessus et ne posez pas d'objets lourds sur celui-ci.
 - Ne manipulez jamais le cordon électrique avec les mains mouillées.
 - Ne modifiez pas la fiche de quelque façon que ce soit.
 - N'utilisez pas de rallonges électriques avec l'appareil.
 - Ne tirez jamais sur le cordon électrique pour débrancher l'appareil de la prise.
 - Débranchez l'appareil avant de le nettoyer ou d'installer ou remplacer les filtres.
 - Si le cordon électrique est endommagé, veuillez communiquer avec un technicien qualifié pour effectuer la réparation.
 - N'insérez jamais vos doigts ou des objets étrangers dans les ouvertures de l'appareil servant à la circulation de l'air.
 - Faites fonctionner l'appareil dans un espace bien aéré.
 - Utilisez l'appareil uniquement avec le bloc d'alimentation fourni.
 - Ne faites pas fonctionner l'appareil à l'extérieur.
 - Ne faites pas fonctionner l'appareil à proximité de gaz inflammables.
 - Ne faites pas fonctionner l'appareil dans les endroits humides tels que les salles de bain.
 - Ne vaporisez pas de produits chimiques à proximité de l'appareil, car ils vont s'accumuler sur le filtre et pourraient produire des vapeurs nocives.
 - Ne faites pas fonctionner l'appareil dans une aire présentant un contenu élevé d'huile dans l'air, comme de l'huile mécanique ou de l'huile à cuisson, car avec le temps l'huile détériore le filtre.
 - Ne regardez jamais directement l'ampoule UV lorsqu'elle est allumée.
 - Assurez-vous que tous les filtres sont bien en place avant de faire fonctionner l'appareil.
 - Cet appareil n'est pas un jouet et n'a pas été conçu pour être utilisé par des enfants. Utilisation réservée aux adultes uniquement.
- F-2 • Ne rendez pas inopérant l'interrupteur de sécurité.

IDENTIFICATION DES PIÈCES

Unité principale

1. Panneau de commande
2. Levier de réglage du ventilateur
3. Filtre
4. Porte du filtre
5. Bouton de dégagement du filtre
6. Entrée de l'alimentation électrique
7. Bloc d'alimentation
8. Tube à rayons UV



7. Bloc d'alimentation

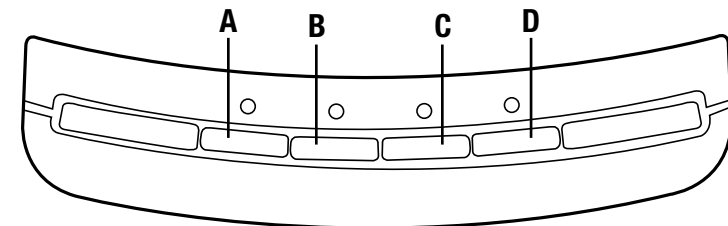
Toute modification non autorisée par les autorités responsables de la conformité peut entraîner la révocation du droit d'utilisation de ce produit.

REMARQUE : Cet équipement a été testé et déclaré conforme aux limites des appareils numériques de Classe B, selon la section 15 des règlements de la FCC (Federal Communication Commission). Ces limites sont conçues pour assurer une protection raisonnable contre un brouillage préjudiciable lorsque l'appareil est utilisé dans un milieu résidentiel. L'appareil génère, utilise et peut diffuser de l'énergie sur les fréquences radio et, s'il n'est pas installé et utilisé conformément au mode d'emploi, il peut brouiller les communications radio ou télévision, comme cela peut se vérifier en éteignant puis en allumant l'appareil. L'utilisateur peut tenter de corriger ce type d'interférence en essayant une ou plusieurs des méthodes suivantes :

- 1 Réorienter l'antenne réceptrice ou la placer à un autre endroit.
- 2 Éloigner davantage l'appareil du récepteur.
- 3 Brancher l'appareil sur une prise de courant d'un circuit électrique différent de celui auquel le récepteur est branché.
- 4 Consulter le distributeur ou un technicien expérimenté en radio/TV pour obtenir de l'aide.

Panneau de commande

- A. Interrupteur Marche/Arrêt
- B. Ventilation rapide
- C. Ventilation moyenne
- D. Ventilation lente

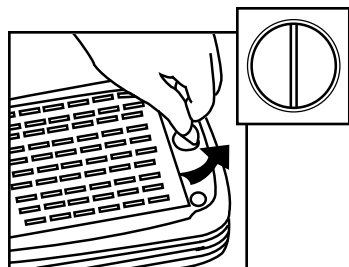


INSTALLATION

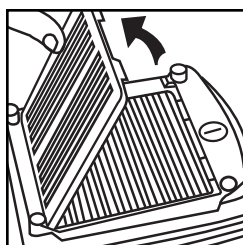
Le filtre est dans son emballage, à l'intérieur du purificateur d'air. Il est recommandé de le changer tous les six mois afin d'assurer un rendement optimal de l'appareil. Le numéro du filtre de rechange pour le modèle est FLT4000.

Installation du filtre

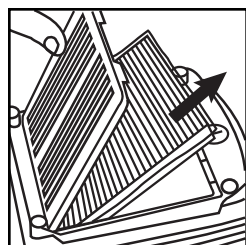
1. Débranchez le purificateur d'air de la prise.
2. Débranchez le cordon électrique du purificateur d'air.
3. Remettre l'unité si la porte de filtre fait face à vous.



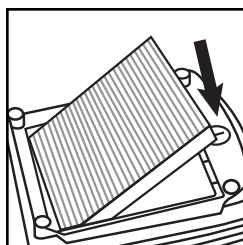
4. À l'aide d'une pièce de monnaie, tournez le bouton rond de dégagement du filtre vers la gauche de façon que la ligne du centre soit verticale.



5. Ouvrez la porte.



6. Tirez doucement sur le filtre et retirez l'emballage.



7. Remplacez le filtre dans le compartiment. Assurez-vous que le côté blanc vous fait face.

8. Pour installer le nouveau filtre, procédez aux étapes 6 à 1.

INSTALLATION (suite)

Caractéristiques : Le filtre est de type purification de l'air tout-en-un.

Les quatre niveaux de purification de l'air comprennent :

1. Au charbon qui élimine les odeurs et la fumée.
2. Filtre HEPA qui capture jusqu'à 99,97 % de la poussière et des allergènes.
3. PCO qui retient et dissout les allergènes et les moisissures en suspension dans l'air.
4. La lampe à rayons UV élimine les germes avec le filtre.

Nettoyage de l'appareil

AVERTISSEMENT : Afin d'éviter toute blessure grave résultant d'une électrocution, l'appareil doit être éteint (position OFF) et débranché de la prise avant de procéder à son nettoyage.

1. ÉTEIGNEZ L'APPAREIL ET DÉBRANCHEZ-LE DE LA PRISE.
2. Nettoyez-le à l'aide d'un chiffon doux et humide. NE VERSEZ pas d'eau sur l'appareil et n'utilisez aucun produit nettoyant abrasif. Nettoyez toutes les surfaces externes, particulièrement les grilles d'entrée d'air et la sortie d'air.
3. Remettez en place l'appareil, branchez le cordon électrique dans une prise et mettez en marche l'appareil (position ON).

Dépannage

Problème	Solution
L'unité ne fonctionne pas.	Assurez-vous que l'unité est branchée aux deux extrémités. Appelez le service à la clientèle au 1-866-603-5900.
Aucune circulation d'air ne se produit.	Débranchez l'unité : Vérifiez le filtre : Enlevez le sac avant la première utilisation.
Augmentation du niveau de bruit.	Assurez-vous que le filtre est propre. Remplacez-le. Débranchez l'unité : ouvrez le bas de l'unité, enlevez les filtres et vérifiez que le ventilateur n'est pas obstrué.

SPÉCIFICATIONS TECHNIQUES

Longueur	20,32 cm
Largeur	15,24 cm
Hauteur	8,89 cm
Poids	0,858 kg
Tension d'entrée	12VDC .8A 9.6W



PIÈCES DE RECHANGE

Numéro de pièce	Nom de pièce	Dimensions	Poids
FLT4000	Filtre de rechange pour le purificateur d'air	13,3 cm L X 13,3 cm l X 1,27 cm H	68 g

GARANTIE LIMITÉE

Guardian Technologies LLC garantit au consommateur que ce produit est exempt de défauts matériels ou de fabrication, à partir de la date d'achat d'origine. Veuillez garder votre reçu de vente original pour valider le début de la période de garantie.

Si le produit s'avère défectueux pendant la période de garantie, nous réparerons ou remplacerons toutes les pièces défectueuses gratuitement. La machine complète doit être livrée en port payé à n'importe quel centre de service de garantie Guardian Technologies LLC autorisé. Veuillez inclure les renseignements complets sur le problème, la date d'achat, une copie du reçu de vente original et votre nom, adresse et numéro de téléphone. Si vous êtes situé loin de tout centre de garantie, communiquez directement avec la manufacture, au 1-866-603-5900, pour obtenir de l'aide aux États-Unis ou au Canada. Utilisez seulement des pièces de remplacement Guardian Technologies authentiques.

La garantie ne couvre pas l'usure inhabituelle et les dommages causés par accident ou par une utilisation déraisonnable du produit. Cette garantie ne couvre pas les réparations non autorisées. Cette garantie vous donne certains droits juridiques et vous pouvez avoir aussi d'autres droits (les droits peuvent varier d'un état à l'autre aux États-Unis).

Nous considérons le processus d'enregistrement comme important afin d'assurer un service supérieur à notre clientèle. Cependant, l'envoi de cette carte à Guardian Technologies LLC est facultatif et si vous ne l'envoyez pas, cela n'affecte en rien vos droits d'utiliser cette garantie en accord avec les conditions mentionnées ci-dessus. Si vous avez des questions ou des commentaires au sujet du produit, communiquez avec nous sans frais au numéro 1-866-603-5900 ou envoyez vos commentaires à : Attention : Customer Service, Guardian Technologies LLC, 7700 St. Clair Avenue, Mentor, Ohio 44060, ÉTATS-UNIS.

Guardian Technologies LLC

7700 St. Clair Avenue, Mentor, Ohio 44060, ÉTATS-UNIS
1-866-603-5900 · www.germguardianvac.com

©2007 Guardian Technologies LLC

Autres produits Germ Guardian™ disponibles

PURIFICATEURS à rayons UVC



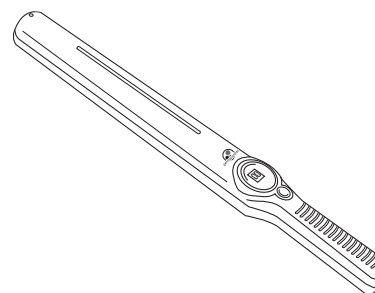
Purificateur d'air à rayons UVC pour chambre
Modèle n° EV9102

Modèle n° EV9LB Ampoule et filtre de rechange

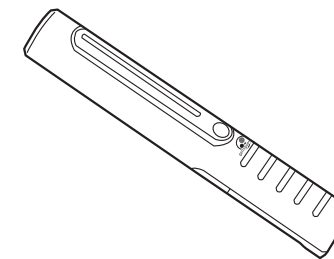


Purificateur d'air à rayons UVC pour prise
Modèle n° GG1000

Modèle n° LB1000 Ampoule de rechange

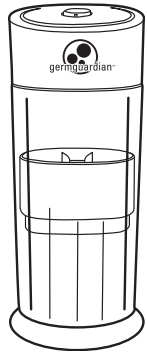


Bâton assainisseur à rayons UVC
Modèle n° LW18

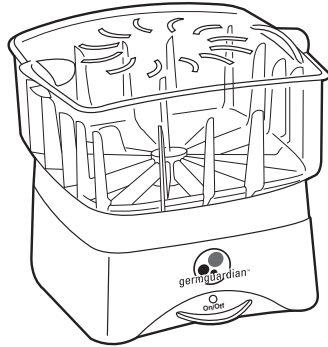


Mini bâton assainisseur à rayons UVC
Modèle n° LW9

ASSAINISSEURS UTILISANT LA CHALEUR

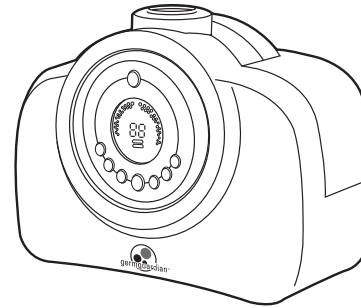


Assainisseur pour brosses à dents
Modèle n° TS3000
Modèle n° LB3000 Ampoule de recharge

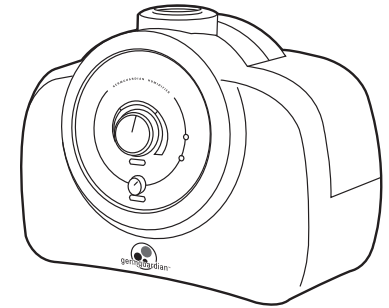


Assainisseur à chaleur sèche
Modèle n° NS2000

HUMIDIFICATEURS

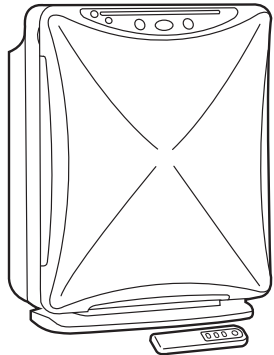


Humidificateur ultrasonique numérique avec Technologie Silver Clean
Modèle n° H3000 & H3010

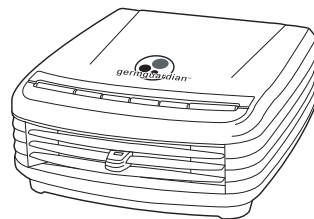


Humidificateur ultrasonique avec Technologie Silver Clean
Modèle n° H2000 & H2000B

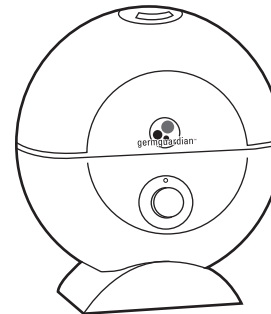
SYSTÈME DE PURIFICATION DE L'AIR



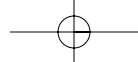
Complete Air Cleansing System™
Modèle n° AC6000
Modèle FLT6000 Ensemble de filtres de rechange



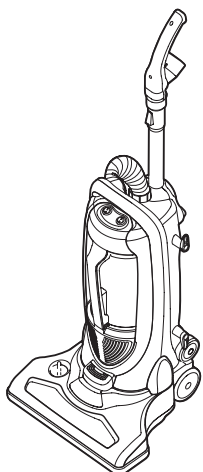
Système complet de purification de l'air pour table
Modèle n° AC3900/AC4000
Modèle FLT4000 Filtre de rechange



Humidificateur ultrasonique pour table avec Technologie Silver Clean
Modèle n° H1000



ASPIRATEURS



**Aspirateur balai et traîneau 2-en-1
avec Technologie Silver Clean**

Modèle n° GGU300

**Modèle n° FLTB Filtre de rechange HEPA pour
vide-poussière**

Modèle n° FLTA Filtre de sortie d'air de rechange

Modèle n° BLT1 Courroie de rechange



**Clean[®] Assainisseur d'air à rayons
UVC + aspirateur à main rechargeable**

Modèle n° GGH200

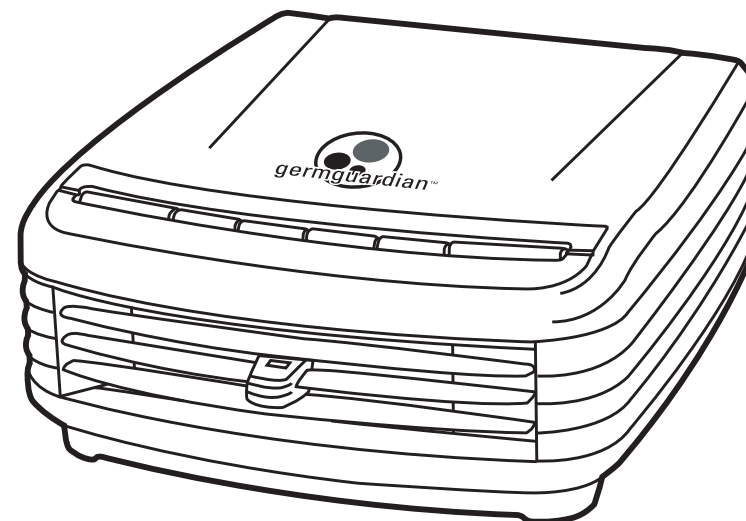
Modèle n° FLTB Filtre de rechange pour vide-poussière

Modèle n° LB1000 Ampoule de rechange

Germ Guardian[®] Sistema Completo para la Limpieza del Aire para Mesa INSTRUCCIONES DE USO Y CUIDADO

Filtro de repuesto No.: FLT4000

**Para hacer el pedido comuníquese con el departamento
de servicio al cliente al 1-866-603-5900**



Manual en InglésE-1

Manual en Francés.....F-1

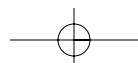
Manual en Español.....S-1

MODELO N° AC3900

Garantía limitada por 1 año

www.germguardian.com

1-866-603-5900



INTRODUCCIÓN

Gracias por haber adquirido el Sistema Completo para la Limpieza del Aire para Mesa Germ Guardian®.

PRECAUCIONES DE SEGURIDAD

Favor de leer cuidadosamente las siguientes precauciones antes de hacer funcionar el Sistema Completo para la Limpieza del Aire para Mesa. El no hacerlo puede ocasionar un riesgo de incendio, choque eléctrico, lesiones corporales o daños a la unidad.

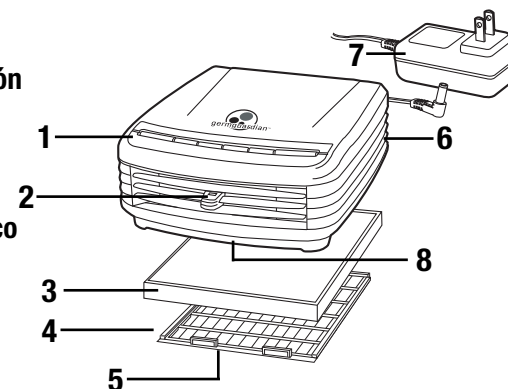
ADVERTENCIA: LOS CORDONES, ALAMBRES Y/O CABLES SUMINISTRADOS CON ESTE PRODUCTO CONTIENEN SUSTANCIAS QUÍMICAS QUE INCLUYEN PLOMO O COMPUESTOS DE PLOMO, CONSIDERADOS EN EL ESTADO DE CALIFORNIA COMO CAUSANTES DE CÁNCER, DEFECTOS DE NACIMIENTO U OTROS DAÑOS REPRODUCTIVOS. LÁVESE LAS MANOS DESPUÉS DE USARLO.

- No dañe, tire, enrosque, doble ni coloque objetos pesados sobre el cable eléctrico.
- Nunca toque el cable eléctrico con las manos húmedas.
- No modifique la clavija de ninguna manera.
- No lo use con extensiones eléctricas.
- Nunca tire del cable eléctrico para desconectar la unidad del tomacorriente.
- Desconecte la unidad antes de limpiar, instalar o reemplazar los filtros.
- Si se producen daños en el cable eléctrico, comuníquese con un electricista calificado para que lo repare.
- No inserte los dedos u objetos extraños en las aberturas del flujo de aire de la unidad.
- Haga funcionar la unidad en un área bien ventilada.
- No haga funcionar la unidad con un suministro eléctrico diferente al proporcionado.
- No haga funcionar la unidad al aire libre.
- No la haga funcionar cerca de gases inflamables.
- No haga funcionar la unidad en lugares húmedos o mojados como un baño.
- No utilice aerosoles químicos cerca de la unidad, se acumularán en el filtro y posiblemente causarán emanaciones nocivas.
- No haga funcionar la unidad en un área con alto contenido de aceite, como aceite para máquinas o de cocina, con el paso del tiempo esto deteriorará el filtro.
- Nunca mire directamente el foco de luz UV cuando está encendido.
- Asegúrese de que todos los filtros estén correctamente instalados antes de utilizar la unidad.
- Este no es un juguete y no debe ser usado por los niños. Sólo deben usarlo los adultos.
- No desactive el interruptor de bloqueo.

IDENTIFICACIÓN DE PARTES

Unidad principal

1. Panel de control
2. Palanca de ajuste de ventilación
3. Filtro
4. Puerta del filtro
5. Botón de liberación del filtro
6. Entrada del suministro eléctrico
7. Suministro eléctrico
8. Tubo de luz UV



7. Suministro eléctrico

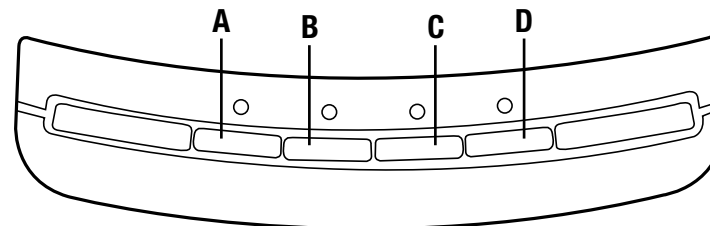
Las modificaciones que no sean aprobadas por la parte responsable del cumplimiento pudieran anular la autoridad del usuario para operar este equipo.

NOTA: Este equipo ha sido sometido a pruebas y ha demostrado cumplir con los límites para los dispositivos digitales Clase B, de acuerdo a la parte 15 de los reglamentos de la Comisión Federal de Comunicaciones (FCC). Estos límites han sido establecidos para ofrecer protección razonable contra la interferencia dañina en instalaciones residenciales. Este equipo genera, usa y puede radiar energía de radiofrecuencia y si no se instala, y usa de acuerdo a las instrucciones, puede provocar interferencia dañina en la recepción de los aparatos de radio o televisión, lo cual puede determinarse al apagar y encender nuevamente el equipo. Se recomienda que el usuario intente corregir esta interferencia siguiendo uno o varios de los procedimientos siguientes:

- 1 Reorientar o reubicar la antena de recepción.
- 2 Incrementar la distancia que existe entre el equipo y el aparato receptor.
- 3 Conectar el equipo a un tomacorriente en un circuito eléctrico diferente al que está conectado el aparato receptor.
- 4 Consultar al concesionario o a un técnico de radio/TV experto para recibir ayuda.

Panel de Control

- A. Encendido/apagado
- B. Ventilador de alta velocidad
- C. Velocidad media del ventilador
- D. Ventilador de baja velocidad

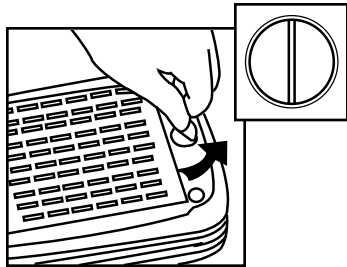


INSTALACIÓN

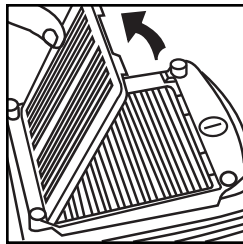
El filtro se encuentra empacado dentro del purificador de aire. Para mantener un desempeño óptimo se recomienda reemplazar el filtro cada seis meses. El número de modelo del filtro de repuesto es FLT4000.

Instalación del filtro

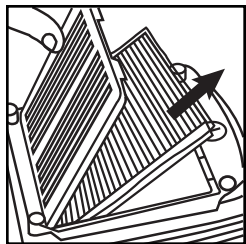
1. Desconecte el purificador de aire del tomacorriente.
2. Desconecte el cordón eléctrico del purificador de aire.
3. Gire la unidad sobre tan la puerta de filtro le encara.



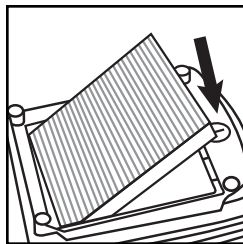
4. Con una moneda, gire el botón redondo de liberación del filtro hacia la izquierda para que la línea del centro quede vertical.



5. Abra la puerta.



6. Saque el filtro de la unidad con cuidado y retire la bolsa.



7. Vuelva a colocar el filtro en el compartimento. Verifique que el lado blanco mire hacia fuera, hacia usted.

8. Para instalar un nuevo filtro siga los pasos 1 al 6 en sentido inverso.

INSTALACIÓN (continuación)

Características: El filtro es del tipo de purificación de aire todo en uno.

Los cuatro niveles de limpieza del aire incluyen:

1. De carbón elimina los olores y el humo.
2. El filtro HEPA absorbe hasta el 99.97% de polvo y alérgenos.
3. PCO captura y disuelve los alérgenos y moho suspendidos en el aire.
4. El foco de luz UV trabaja junto con el filtro para eliminar los gérmenes.

Limpieza de la unidad

ADVERTENCIA: Para evitar lesiones severas debido al choque eléctrico, la unidad debe estar **APAGADA** y desconectada del tomacorriente antes de limpiarla.

1. APAGUE LA UNIDAD Y DESCONÉCTELA DEL TOMACORRIENTE.
2. Limpie la unidad únicamente con un paño suave húmedo. NO vierta ni salpique agua sobre la unidad ni tampoco use un limpiador abrasivo. Limpie todas las superficies externas, especialmente las parrillas de entrada y salida de aire.
3. Vuelva a colocar la unidad, conecte el cordón eléctrico en el tomacorriente y ENCIENDA la unidad.

Solución de Problemas

Problema	Solución
La unidad no funciona.	Verifique que la unidad esté conectada por los dos extremos. Llame al departamento de servicio al cliente al 1-866-603-5900.
La unidad no hace circular aire.	Desconecte la unidad: verifique el filtro: retire la bolsa antes de usar por primera vez.
Incremento del nivel de ruido.	Cerciórese que el filtro esté limpio. Reemplácelo. Desconecte la unidad: abra la parte inferior, retire los filtros y cerciórese que el ventilador gire libremente.

ESPECIFICACIONES TÉCNICAS

Longitud	20.32 cm
Ancho	15.24 cm
Altura	8.89 cm
Peso	858 g
Voltaje de entrada	12VDC .8A 9.6W



PIEZAS DE REPUESTO

Número de parte	Nombre de la parte	Tamaño	Peso
FLT-4000	Filtro de repuesto para el Purificador de Aire Hygia 4.0	13.33 cm de largo X 13.33 cm de ancho X 1.27 cm de alto	68.03 g

GARANTÍA LIMITADA

Guardian Technologies LLC garantiza al consumidor que este producto está libre de defectos en materiales y mano de obra a partir de la fecha de compra original. Guarde el recibo de compra original para validar el inicio del período de garantía.

Si durante el período de garantía se encuentra que el producto tiene algún defecto, repararemos o reemplazaremos las piezas defectuosas sin ningún costo. El aparato completo debe enviarse con porte pagado por anticipado a cualquier centro de servicio de garantía autorizado por Guardian Technologies LLC. Incluya la información completa sobre el problema, fecha de compra, una copia del recibo de compra original y su nombre, dirección y número de teléfono. Si su domicilio no se encuentra cerca de una estación de garantía y requiere atención en los EE.UU. y Canadá, llame a la fábrica al 1-866-603-5900. Use sólo piezas de repuesto genuinas de Guardian Technologies.

La garantía no cubre los problemas ocasionados por desgaste inusual, daños que resulten por un accidente o el uso no razonable del producto. Esta garantía no cubre las reparaciones no autorizadas. Esta garantía le otorga derechos legales específicos y usted pudiera tener otros derechos adicionales (los cuales varían en cada estado en los EE.UU.).

Consideramos que el proceso de registro es importante para garantizar el servicio superior a nuestros clientes, sin embargo, el envío de esta tarjeta a Guardian Technologies LLC es opcional y no afecta sus derechos para utilizar la garantía de acuerdo a las condiciones estipuladas anteriormente. Si tiene preguntas o comentarios acerca de nuestro producto llame sin costo al 1-866-603-5900 o envíe sus comentarios a: Attn: Customer Service, Guardian Technologies LLC, 7700 St. Clair Avenue, Mentor, OH 44060

Guardian Technologies LLC

7700 St. Clair Avenue • Mentor, Ohio 44060
1-866-603-5900 · www.germguardianvac.com

©2007 Guardian Technologies LLC

Productos adicionales disponibles de Germ Guardian™

DESINFECTANTES UV-C



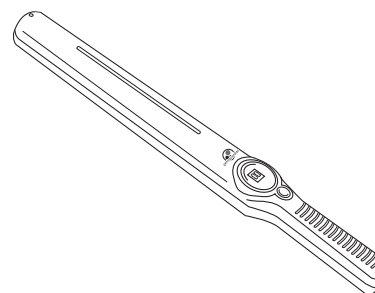
Desinfectante de Aire para Habitaciones UV-C
Modelo No. EV9102

Modelo No. EV9LB Foco y Filtro de Repuesto

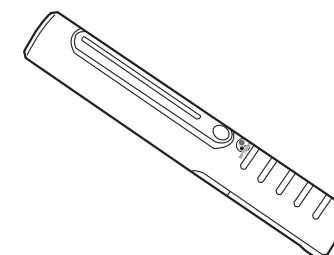


Desinfectante de Aire UV-C Conectable
Modelo No. GG1000

Modelo No. LB1000 Foco de Repuesto

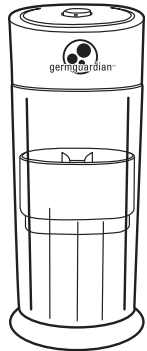


Vara Desinfectante UV-C
Modelo No. LW18

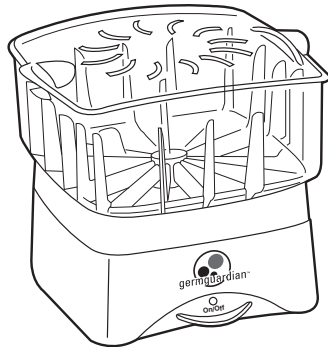


Minivara Desinfectante UV-C
Modelo No. LW9

ESTERILIZADORES TÉRMICOS

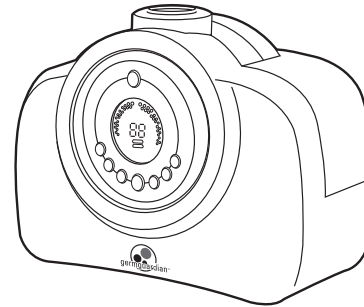


Esterilizador para Cepillos de Dientes
Modelo No. TS3000
Modelo No. LB3000 Foco de Repuesto

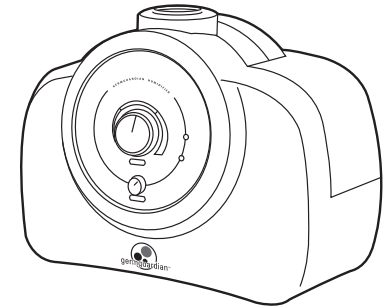


Desinfectante por calor seco
Modelo No. NS2000

HUMIDIFICADORES

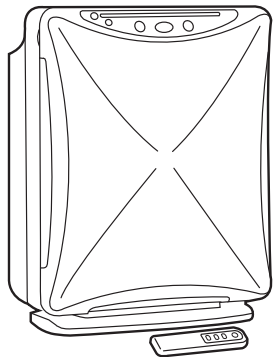


Humidificador Digital Ultrasonico con Tecnología Limpia de Plata
Modelo No. H3000 & H3010

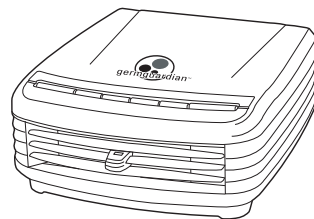


Humidificador Ultrasonico con Tecnología Limpia de Plata
Modelo No. H2000 & H2000B

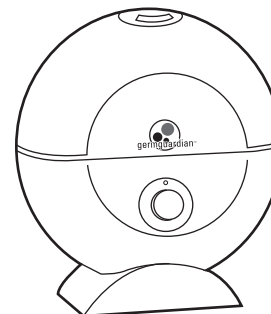
SISTEMAS PARA LA LIMPIEZA DEL AIRE



Sistema Completo para la Limpieza del Aire
Modelo No. AC6000
Modelo No. FLT6000 Paquete de Filtros de Repuesto

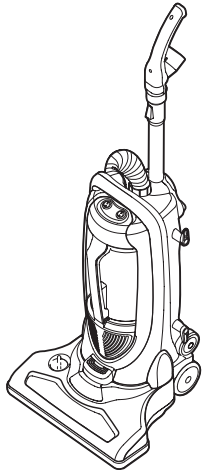


Sistema Completo para la Limpieza del Aire para Mesa
Modelo No. AC3900/AC4000
Modelo No. FLT4000 Filtro de Repuesto



Humidificador Ultrasonico para Mesa con Tecnología Limpia de Plata
Modelo No. H1000

ASPIRADORAS



Aspiradora Vertical y de Canastilla 2 en 1 con Tecnología Limpia de Plata

Modelo No. GGU300

**Modelo No. FLTБ Filtro HEPA de Repuesto del
Recipiente de Polvo**

Modelo No. FLTA Filtro de Descarga de Repuesto

Modelo No. BLT1 Banda de Repuesto



Clean⁹ Desinfectante de Aire UV-C Recargable + Aspiradora de Mano

Modelo No. GGH200

Modelo No. FLTF Filtro de Repuesto

del Recipiente de Polvo

Foco de Repuesto para el Modelo No. LB1000



Guardian Technologies LLC

7700 St. Clair Avenue • Mentor, Ohio 44060
1-866-603-5900 • www.germguardianvac.com

©2007 Guardian Technologies LLC