

BLUETTI B300S

取扱説明書

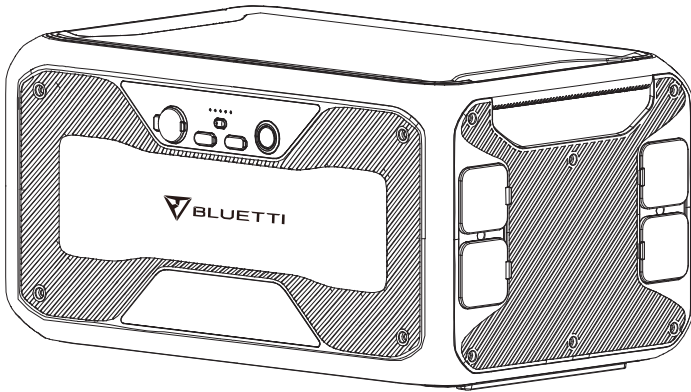

B300S



ご購入いただきありがとうございます

数ある製品の中からBLUETTIを選んでいただきありがとうございます。

BLUETTIは設立当初より、屋内や屋外で使用できるECOエネルギーソリューションを通じて社会に貢献することを目指してきました。

BLUETTIは現在70か国以上で事業を展開し、世界中の顧客からの信頼を獲得しています。



目次

1. ご使用前に.....	05
2. 安全上の注意.....	06
2.1 安全にご使用いただくために.....	06
2.2 メンテナンス.....	07
2.3 処理 & 保管.....	07
3. 梱包明細.....	08
3.1 付属品.....	08
4. 機能紹介.....	10
4.1 機能表示.....	10
4.2 仕様.....	11
5. ご使用にあたって.....	12
5.1 電源 ON/OFF.....	12
5.2 BLUETTI アプリ.....	12
5.3 充電方法.....	13
5.4 容量拡張.....	15
6. 付記.....	17
6.1 よくあるご質問.....	17
6.2 アフターサポート.....	17

1. ご使用前に

記載内容は改良のため、予告なく変更する場合があります。

最新バージョンについては、「<https://www.bluetti.jp>」をご参照ください。

- 安全のため、本製品専用の充電器と付属ケーブルをご使用ください。
またその他アクセサリ類やオプション品の使用につきましても、BLUETTI製品の使用をお勧めします。
- BLUETTI以外の部品を使用したことに起因する事故や損害について、当社では一切の責任を負いません。
- 本取扱説明書には、製品の操作・使用上の注意事項が記載されています。ご使用前によくお読みになり、大切に保管してください。

2. 安全上の注意

2.1 安全にご使用いただくために

BLUETTI 製品はより安全に安心して使用できるよう設計されています。快適で効率的にご利用いただけるよう、本取扱説明書をよくお読みください。ここで定めた注意事項をお守りいただけない場合、製品が破損したり、人身事故につながる可能性があります。

ご使用前に必ずお読みください

- 本製品は指定温度範囲内 (0°C~40°C) で操作および保管してください。
- 本製品が濡れた状態での使用はおやめください。感電や火災を引き起こす可能性がある上、本製品の致命的な故障に繋がります。
- 不安定な場所での使用や保管はおやめください。
- 風通しが良い場所で、十分なスペースを確保してご使用ください。また本製品の使用時は、通気孔を塞がないでください。
- お子様やペットが不用意に触れる場所への設置及び保管はしないでください。
- 本製品の解体・改造や、電池部分への異物の差し込み、また水や液体に漬けるなどはしないでください。電池の破損や火災につながります。
- バッテリー液は有毒である可能性があります。バッテリー液が漏れた場合、皮膚、目、衣服などに触れないようにしてください。すぐに患部を水で洗い流し、医師の診断を受けてください。
- 製品本体や部品の警告情報を無視して使用を続けるのはおやめください。
- 本体やコード類の分解、切断などはしないでください。また鋭利なもので傷つけたり穴をあけるなどの行為はおやめください。
- ファン、通気口、ポート、その他の開口部に異物を入れないでください。
- 損傷したバッテリーや部品を使用するのは絶対におやめください。不適切な使用または誤用はバッテリー液漏れ、過熱、火災を引き起こし、製品または人身へ損傷をあたえる可能性があります。
- 同梱の付属品やメーカー認証のアクセサリ（オプション製品）を使用してください。これらを使用しないことに起因する製品動作不具合は保証対象外（免責）となり、また人身事故、火災事故、機械若しくは設備の誤動作については、当社は一切責任を負いません。

- 故障や異常の場合はすぐに全ての電源をオフにして使用を中止してください。
- 万が一、火災などにより本製品が発火した場合、感電防止のため、水系消火器は使わず、必ず粉末消火器を用いてください。
- 誤操作や火災、感電の原因になりますので、ご自身での部品の交換や変更は絶対におやめください。必要な場合は弊社のアフターサポートまでご連絡ください。

2.2 メンテナンス

- 長時間使用しないときは、本機の電源を切り、ACアダプターをコンセントから取り外してください。
- 長期保管の場合は、3～6ヵ月ごとに電池容量の80%程度まで充電してください。
- お手入れの際は乾いた布でやさしく拭いてください。

2.3 処理と保管

- 移動の際は必要に応じた補助装置を使用してください(例：台車や、高さ調節可能な移動台など)。
- 保管時または使用時は、本機の上にものを置かないでください。
- 推奨保管温度：-20～40°C / -4～104°F

3. 梱包明細

3.1 付属品

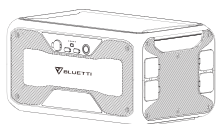

B300S 本体

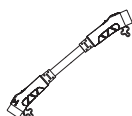

P150D 電池拡張ケーブル



DC 入力ケーブル



取扱説明書



保証カード

オプション品

BLUETTI公式ショップで購入可能です



AC アダプター



カー充電ケーブル



鉛蓄電池充電ケーブル

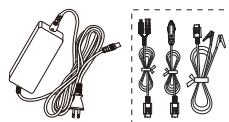

D050S 充電ケーブル

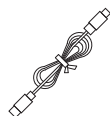

USB-C to USB-C
ケーブル



シガーライターFから
DC5521への変換ケーブル(12V)



AC アダプター (ケーブル付属無し)
+ MC4 to DC7909 ケーブル

- * **P150D 電池拡張ケーブル:** 80cm /31.5in.
- DC 入力ケーブル:** 70cm /27.6in. MC4 to XT90.
- AC アダプター:** 300cm /118in.
- カー充電ケーブル:** 150cm /59in. シガーソケットポート to MC4.
- 鉛蓄電池充電ケーブル¹:** 50cm /20in. クランプ to MC4.
- D050S 充電ケーブル:** D050S: 120cm /47in.
- PV 充電ケーブル:** 70cm /27.6in. MC4 to DC7909
- カー充電ケーブル:** 50cm /20in. シガーソケットポート to DC7909.
- 鉛蓄電池充電ケーブル²:** 50cm /20in. クランプ to DC7909.
- USB-C to USB-C ケーブル:** 200cm /79in.
- シガーソケット-F to DC5521 ケーブル(12V):** 72cm /28in.
- ACアダプター (ケーブル付属無し) + MC4 to DC7909 ケーブル:** 120cm /47in; 14cm /5.5in.

注: すべての測定値は参考用です。

仕様は改良のため予告なく変更される場合があります。

¹ D050S DC充電ケーブルと連結し、アダプター入力ポートに接続します。

² B300Sと鉛蓄電池を直接接続します。

4. 機能紹介

4.1 機能表示

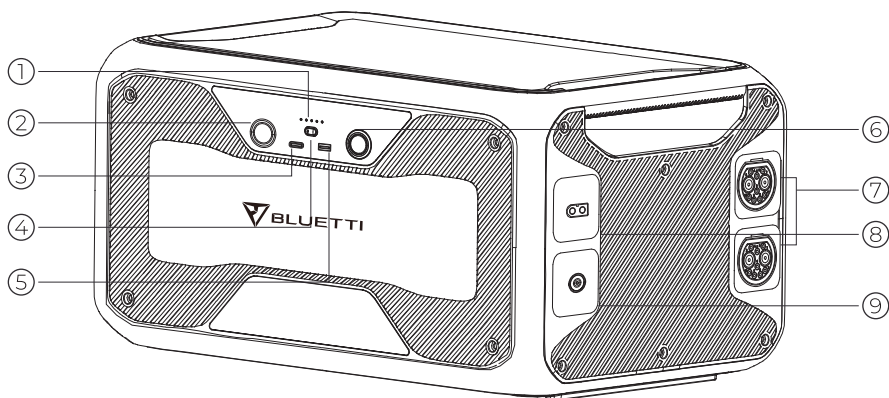

① バッテリー容量 LED*

② 12V/10A シガーソケットポート

③ USB-C PD3.0 ポート

④ DC電源ボタン

⑤ 18W USB-A ポート

⑥ 電源ボタン

⑦ バッテリー接続ポート

⑧ PV入力ポート

⑨ アダプター入力ポート

* B300Sの残留電量を表示します。ランプ1つは20%です。バッテリーを長くお使いいただくために、残量が20%以下にならないようお気をつけください。

4.2 仕様

B300S		
仕様明細		
容量	3072Wh	
電圧	51.2VDC	
バッテリータイプ	LiFePO4	
寸法(L*W*H)	520*320*263mm/20.5*12.6*10.4in	
重量	38kg/83.8lb	
放電温度	-20-40°C (-4-104°F)	
充電温度	0-40°C (32-104°F)	
保管温度	-20-40°C (-4-104°F)	
動作湿度	10-90%	
DC 出力		
シガーソケットポート*1	電圧	12VDC
	電流	10A
USB-A QC3.0 *1	電力	18W Max. (3.6-12VDC, 3A)
USB-C PD3.0 *1	電力	100W Max. (5/9/12/15/20VDC, 3A; 20VDC, 5A)
AC 入力		
電力	500W Max.	
電圧	58.8VDC	
電流	8A Max.	
PV 入力		
電力	500W Max.	
電圧	12-60VDC	
電流	10A Max.	
カー充電		
電力	196.8W Max.	
電圧	12/24VDC	
電流	8.2A Max.	
バッテリー拡張		
電圧	51.2VDC	
電流	120A	

*サーモスタンバイ機能

B300SをT500アダプターまたはAC500と接続して家庭用コンセントから充電した場合、-20°Cでも自己発熱しスムーズな起動を可能にします。

5. ご使用にあたって

5.1 電源 ON/OFF

操作	グリーンランプ (ボタン側)	バッテリー容量LED
電源on	ON	ON
電源off	OFF	OFF

電源ON/OFF: 電源ボタンを押すと、電源をON/OFFします。

DC 出力: DC電源ボタンを押すと、DC出力をON/OFFします。

注: AC アダプター充電またはPV(ソーラーパネル) 充電の場合、電源に接続すると自動的にONになります。電源を切るにはプラグを抜いてください。

5.2 BLUETTI アプリ

BLUETTI アプリをGoogle PlayまたはApp Storeからダウンロードしてください。

AC500と連結すると、Bluetooth接続によりアプリからバッテリー残量を確認することができます。

また、アプリからソフトウェアのバージョンアップが可能です。詳細はBLUETTI アプリまたはAC500取扱説明書をご参照ください。



注: アップデート中はスマートフォンを製品本体から5m以内に置いてください。

5.3 充電方法

AC アダプター充電

B300Sは標準的なコンセントに差し込むだけで充電が開始されます。

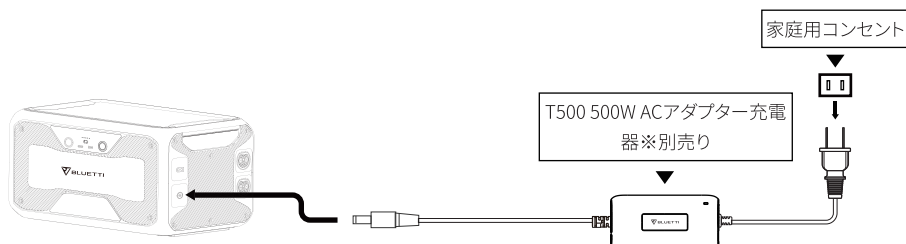

PV 充電

ソーラーパネル(直列または並列)をDC入力ケーブルでB300Sに接続します。

(ケーブルを差し込むと自動的に電源がオンになり、充電を開始します)

注: ご使用のソーラーパネルが以下に準拠していることを確認してください。

OCV³: 12-60V Vmp⁴: 12-60V 電力: 500W Max. 電流: 10A Max.

例) BLUETTI PV200ソーラーパネルを2枚直列に接続し充電する場合

BLUETTI PV200: Voc=26.1V Vmp=20.5V 電流=9.7A Max.

Total: Voc=26.1×2=52.2V Vmp=20.5×2=41V 電流=9.7A Max.

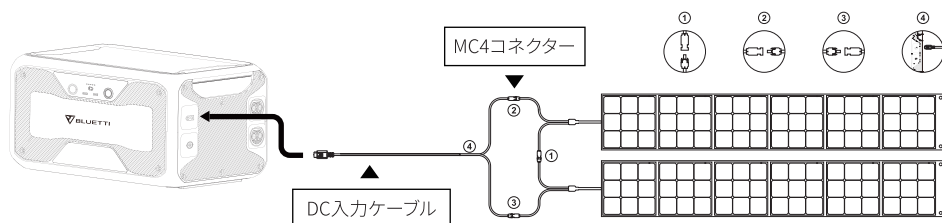

³OCV: 開路電圧。Vocとも言う。ソーラーパネルに負荷をかけていない状態で出力できる最大電圧。

⁴Vmp: 最大電圧。パネルが最大性能の出力で動作しているときに利用できる電圧。

カー充電

DC入力ケーブルとカー充電ケーブルを使い、B300Sを車のシガーソケットポートに接続します。

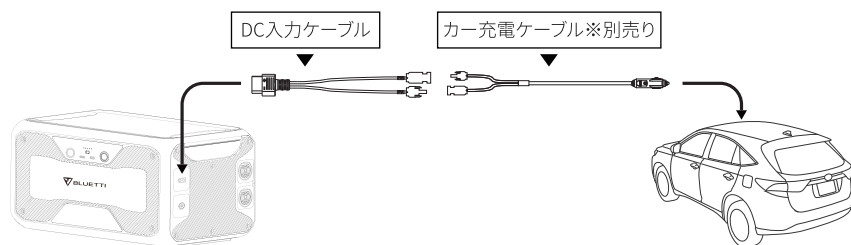

デュアル充電

B300SはACアダプターとソーラーパネルの同時充電が可能です。

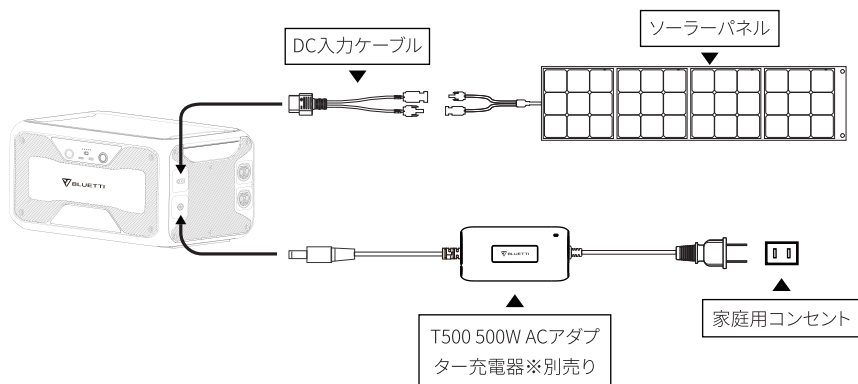

5.4 容量拡張

(AC500は1～6個のB300Sと接続して、容量を3072～18432Whに拡張できます)
B300SとBLUETTI AC500本体を拡張バッテリー接続用ケーブルP150Dで接続します。

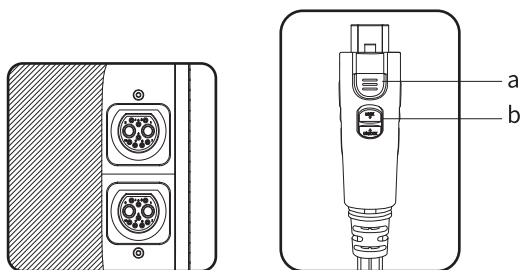

(P150D 拡張バッテリー接続用ケーブル)

- a: バッテリー拡張機能のオン/オフ
- b: ロック/ロック解除

※ボタンbがロックされていないと電源がオンになりません

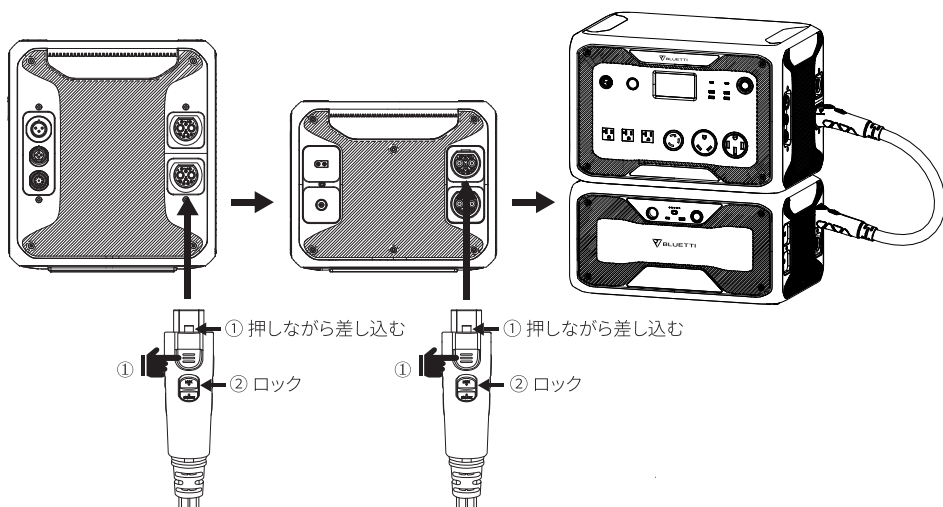

AC500 + 1*B300S = 4500W Max. / 3072Wh

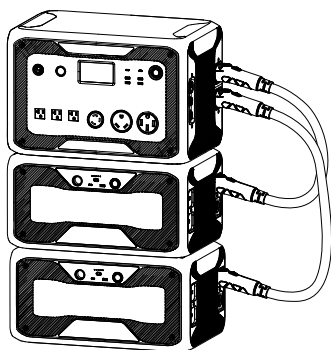

AC500 + 2*B300S = 5000W Max. / 6144Wh

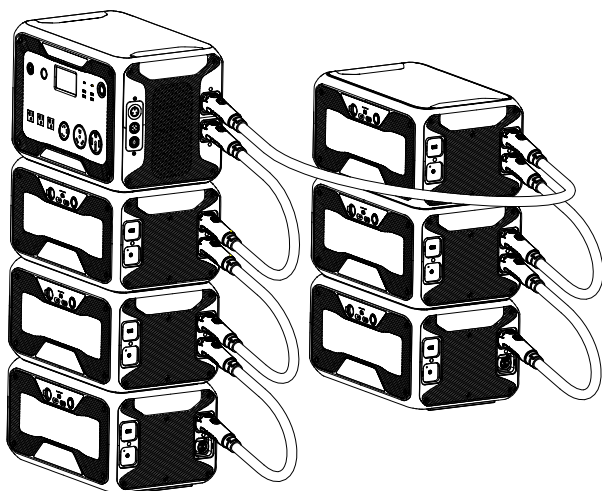

AC500 + 6*B300S = 5000W Max. / 18432Wh

B300S 容量拡張チュートリアル

注： AC500 + B300Sが家庭用コンセントまたはソーラーパネルに接続されている場合、電源は自動的にオンになります。B300Sを1台だけ接続した場合、AC500 + B300Sの最大出力は4500Wです。5000WのAC出力を得るには、各拡張ポートに最低1個の拡張バッテリー（B300S）を接続してください。

6. 付記

6.1 よくあるご質問

Q: 充電しながら放電することができますか？

A: はい。パススルー充電に対応しています。B300Sは高品質のリン酸鉄リチウムイオンバッテリーと独自のバッテリーマネジメントシステム (BMS) を搭載し、充電しながらの放電が可能です。

Q: 他社製のソーラーパネルを使っても充電できますか？

A: 他社製のソーラーパネルでも、MC4 コネクターが付いていて、

OCV (開放電圧): 12V ~ 60V、

Vmp (最大電圧): 12V ~ 60V、

最大入力電力: 500W

であれば使用できます。

※異なる種類のソーラーパネルを混在させることはできません。

Q: B300Sのソフトウェアをアップデートする方法を教えてください。

A: AC500または他の互換性のあるパワーステーションに接続し、BLUETTIアプリとシステムをペアリングすれば、ARM、DSP、HMI、BMSを含むソフトウェアをアプリからアップデートすることができます。

Q: B300S拡張バッテリーを長期保存する方法は？

A: 長期保存の場合は、3~6ヶ月ごとに電池容量の80%まで充電してください。

6.2 アフターサポート

ご不明な点は、購入ショップまたはお問合せ先までご連絡ください。

BLUETTI JAPAN株式会社

公式サイト:<https://www.bluetti.jp>

問い合わせ: bluetti.jp@bluetti.com

住所: 〒252-0311 神奈川県相模原市南区東林間1丁目17-16

