

# AC240

# ポータブル電源ステーション

## ユーザー マニュアル v4.0

本製品のご使用前に必ずこのマニュアルをお読みになり、その説明内容に従ってください。  
また、いつでも説明内容を参照できるように保管してください。



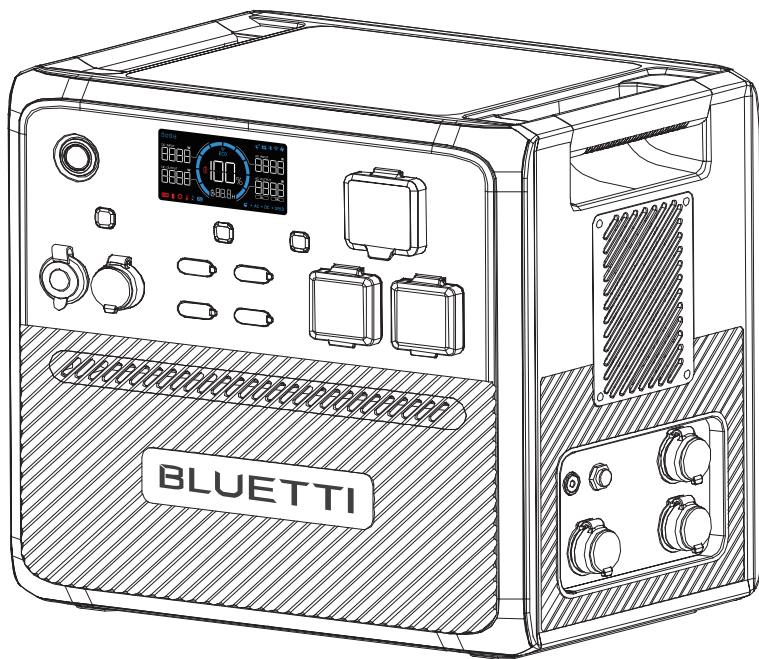

### ⚠ 警告

- 1.初めて使用する前に本装置を充電してください。
- 2.開放電圧が60VDCを上回るソーラーパネルを使用しないでください。本装置に適したソーラーの入力電圧範囲は11V～60VDCです。
- 3.SoCが5%を下回ったときには、本装置を充電してください。SoCが0になった場合、本装置の電源を切り、少なくとも30分充電した後、再起動してください。
- 4.本装置はグリッドに連動しない使用のみを想定しています(グリッドから本装置への充電は可能ですが、本装置からグリッドへの電力供給は行わない)。本製品のAC出力をグリッドに接続しないでください。
- 5.本装置を3か月以上使用しない場合は、SoC(バッテリー充電状態)の60%以上に充電し、主電源をオフし、保管環境条件の下で保管してください。バッテリー寿命を最適化するには、3か月ごとに本装置の放電と充電を行ってください。

## お買い上げいただき、ありがとうございます

BLUETTI 製品をご家庭に導入していただき、ありがとうございます。

BLUETTI は創業当初より、環境に優しいエネルギーソリューションを通じ持続可能な未来に忠実な取り組みを続けています。同時にポータブル電源や蓄電池などの製品を通して、生活に安心や楽しさを提供するべく常に先進的な製品開発を進めてきました。

これらの取り組みが評価されて、BLUETTI は 100 以上の国と地域に拠点を置き、世界各地の数百万の顧客から信頼を得ています。



Copyright©Shenzhen Poweroak Newener Co.,Ltd.All rights reserved.

Shenzhen Poweroak Newener Co.,Ltd.の書面による事前の同意がない限り、本書のいかなる部分も、いかなる形式または手段によっても複製または送信することはできません。

### お知らせ

BLUETTI の製品、サービス、および機能には、ご購入時にお客様から同意をいただいた利用規約が適用されます。お客様の購入契約によっては、本マニュアルに記載されている一部の製品、サービス、または機能は、利用できない可能性があることに注意してください。契約に別段の定めがない限り、BLUETTI は、明示的か默示的にかかわらず、本マニュアルの内容に関していかなる種類の表明または保証も行いません。

本マニュアルの内容は予告なく変更されることがあります。次の場所から最新バージョンを入手してください。<https://www.bluettipower.com/pages/user-guides>

本マニュアルに関してご質問や不明点がある場合、BLUETTI サポートにお問い合わせください。

# 目次

1	安全性に関する説明	05
2	本体同梱品とオプション	08
3	製品の概要	10
4	外観およびコンセント	11
5	電源オン/オフ	12
6	LCD 画面	13
7	充電	15
8	放電 (AC 出力、DC 出力)	19
9	設定	20
10	拡張バッテリーパック	24
11	BLUETTI アプリ	26
12	仕様	27
13	ボタン操作説明	29
14	トラブルシューティング	30
	付録 1 稼働時間の目安	32
	付録 2 FAQ (よくある質問)	33
	付録 3 略語一覧	34

※本マニュアルに記載した内容は、予告なく変更する場合があります。また、説明図やイメージ図は、実際と異なる場合があります。

# 1. 安全性に関する説明

本製品を安全にかつ適正にご利用いただくため、必ず本マニュアルをお読みください。本製品と付属品に記載されている警告と説明に従ってください。このマニュアルの「説明」「注意」「警告」「危険」の表示をよくお読みになり、けがや破損のないよう、指示に従ってください。ここに記載されている安全性に関する説明は本装置をご利用に際して、一般的に注意していただきたい内容を示したものです。この他にもマニュアルの各所に注意の必要な内容が記載されています。また、これらの記載内容の他にも本装置をご利用になる際には、周囲の状況等に応じて注意を払う必要があることを十分にご理解ください。実際の操作は、適用されるすべての安全基準に準拠する必要があります。ご不明な点がございましたら、BLUETTI サポートまたはお近くの BLUETTI 販売店にお気軽にお問い合わせください。

## 1.1. 一般的な安全性

- 本製品を操作または保管するときは、必ず、このマニュアルで指定された条件に従ってください。
- 設置条件と周囲条件は、国際、国内、または地域の関連する規格の規制に準拠する必要があります。
- 本装置の分解、機器の改造、ソフトウェアの改変はいかなる場合も禁止されています。

以下の場合、BLUETTI は一切の責任を負わないものとします。

- 地震、火災、暴風雨、洪水、土砂崩れなどの不可抗力による機器の損傷。
- 輸送中の損傷または紛失。
- 温度が $-20^{\circ}\text{C}$ 以下、または $40^{\circ}\text{C}$ 以上となる環境下での保管はおやめください。その他、このマニュアルで規定した要件を満たさない保管条件に起因する損傷。
- お客様の過失、不適切な操作、または意図的な損傷に起因する機器のハードウェアまたはデータの損傷。
- このマニュアルで規定した要件を満たさない取り扱いや設置を含め、第三者またはお客様に起因するシステムの損傷。
- 本製品は、原子力、航空、医療、精密機器など、電力供給の信頼性に大きく依存し、人身の安全に関係する機器や機械、また重要なインフラなどに電力を供給する用途には適していません。
- 本製品より機器や機械に電力を供給したことにより起因するいかなる人身安全性事故、火災事故、機器の故障についてもBLUETTI は責任を負わないものとします。
- 本装置に貼付されている識別マークの修正、改変、除去、またはそれに起因する損傷。

危険を避けるために、以下の記載を順守し操作してください。

- 雷、雨、雪、強風などの悪天候下で本製品の設置、使用、保守をいずれも実施しないでください (本製品の取り扱いと操作、屋外の機器へ接続する各種コードやケーブル等の抜き差し、高所での作業、屋外での設置を含みます。但し、これらに限定されず危険を伴う操作や処理をすべて禁じます)。
- 本製品の分解、改造、改変、修理をご自分で実施しないでください。
- 本製品と付属品に損傷や劣化がないか定期的に点検してください。
- 導体や端子に触れないでください。接続工事などを行う場合は、必ずテスターを使用して危険な電圧の有無を確認してください。
- 本製品の外筐体にひび割れが生じた場合、本製品をそのまま使用することを避け、BLUETTI サポートまたは最寄りの BLUETTI 販売店にご連絡ください。
- 本製品に引火、もしくは発火した場合、粉末消火器を使用してください。

- 火災が発生した場合、建物または影響を受ける場所から直ちに安全な場所へ避難し、すぐに火災報知装置を起動し、119 番 (消防署) または最寄りの緊急電話番号に電話してください。
- ケーブルや付属品は BLUETTI 純正品をご使用ください。
- 本製品を熱源や高温から遠ざけ、直射日光にさらさないでください。
- 本製品の保管時は、可燃性の液体、気体、爆発物のいずれからも遠ざけてください。
- 本製品を使用する場所は、風通しが良好で、周囲との間隔が開いていることを確認してください。
- 取り返しのつかない損傷を引き起こす可能性があるため、本製品の通気口を塞いだり覆ったりしないでください。
- 本製品は本来の目的のために使用し、保管中または使用中に、本製品の上に物を積み重ねないでください。
- 本装置を移動する場合は、必ず主電源ボタンをオフにしてください。また、移動に伴う振動や衝撃により、内部のハードウェアが損傷する可能性があるため、動作中に本製品を移動しないでください。
- 異常が発生し、このマニュアルで異常に関する適切な説明が見つからない場合、すぐに電源を切り、BLUETTI サポートまたは最寄りの BLUETTI 販売店にお問い合わせください。
- 本製品を不安定な面や傾いた面に置かないでください。
- 本製品のポートや通気孔に異物を入れないでください。
- 子供の手やペットが届かないようにしてください。
- ご使用前に必ずアースを取り付けてください。

AC240 のアース端子にアースケーブル (推奨14AWG/105°C/ 黄緑色のケーブル) を接続し、アースネジ (M5\*10) でケーブルを固定してください。

#### 法的小よび規制上の要件

- 輸送、配線、およびメンテナンスは、適用されるすべての法律、規制、および基準に準拠する必要があります。
- ユーザーが用意する必要な材料とツールは、適用される法律、規制、および関連する基準で指定された要件を満たすものとします。

## 1.2. 取り扱小

必要に応じて機械的補助器具を使用してください (台車や高さ調節可能な作業台など)。

## 1.3. 保管と使用方法

- SOC が 5% まで低下した場合、本製品をすぐに充電してください。
- 本製品を最適な状態に保つために、本製品を保管する前に SOC を 40% ~ 60% に充電してください。さらに、本装置の電源を切り、本装置からすべての電氣的接続を外します。
- 涼しく乾燥した場所に本製品を保管し、引火性または可燃性の物質や気体から遠ざけてください。本製品は -20°C ~ 45°C の温度範囲で安全に保管できます。ただし、保管期間が 1 か月を上回る場合、30°C 前後の最適な保管温度を維持することをお勧めします。本製品を長期間保管することをお勧めしません。
- バッテリーの状態を維持するために、3 か月ごとに本製品を起動し、一旦放電した後、100% まで充電してください。

(動作中または起動時に) SOC が 0 になった場合、本製品を安全に再起動するには、次の操作を行ってください。

- 1) すぐに主電源ボタンを長押ししてシャットダウンします。
- 2) 48時間以内に充電を行ってください。
- 3) 本装置の充電を開始するにあたって、周囲温度を5°C ~ 35°C に1日以上保つ必要があります。なお、SOC が0 からの充電はAC 充電することをお勧めします。

## アースに関する説明

本製品はポータブル用に設計されており、通常は接地アースを取る必要はありません。しかし、AC電源に接続する場合は、安全のために適切なアースを確保することが重要です。誤動作または故障が発生した場合でも、接地を通じて最小の電気抵抗で電流が流れる経路を確保し、感電の危険を低減することができます。

・本製品のAC電源コードには、機器アース導体とアースプラグが付属しています。プラグは、適切に設置され、すべての地域の法令に準拠した接地コンセントに差し込む必要があります。

### 警告:

本製品が適切にアースされているかどうか疑問がある場合、資格のある電気技術者に相談してください。本製品に付属のプラグを改造しないでください。コンセントにプラグが合わない場合、資格のある電気技術者に適切なコンセントの取り付けを依頼してください。

## バッテリーの廃棄手順

バッテリーは自治体などの規制に従って廃棄してください。

### 法的小よび規制上の要件:

- ・輸送、配線、およびメンテナンスは、適用されるすべての法律、規制、および基準に準拠する必要があります
- ・ユーザーが用意する必要な材料とツールは、適用される法律、規制、および関連する基準で指定された要件を満たすものとします。

## 取り扱い

取り扱いの際は、現場環境に応じて衝突や落下の危険を避けてください。

必要に応じて機械的補助器具を使用してください(台車や高さ調節可能な作業台など)。製品の重量と推奨運搬人数については、表1-1を参照してください。

表 1-1 製品の重量に基づく推奨人数

重量	人数
<18kg	1
18kg~32kg	2
32kg~55kg	3
>55kg	4人または台車

## 2. 本体同梱品とオプション

表 2-1標準パッケージ









アイテム	画像	数量
ポータブル電源 (本体)		1
AC 充電ケーブル		1
自動車のシガーソケットからの 充電ケーブル。A 端は車の シガー ライター ポートに接 続され、B 端の M19 ソケッ ト (2 ピン) は AC240 の DC 充電ポートに接続されます		1
ソーラーからの充電ケーブル		1
アース用ネジ		1
ユーザーマニュアル、 品質証明書		1
保証書		1

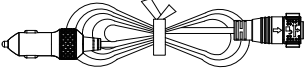
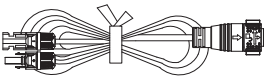

表 2-2 オプション

アイテム	画像
B210 拡張バッテリー	
30A AC 充電ケーブル (急速充電モードの場合)	
TYPE-C ケーブル	
鉛バッテリーの充電ケーブル 鉛バッテリーから B210 を充電する	
自動車からの充電ケーブル	
	
PV 降圧ボックス	
シガーライター出力ソケットから DC5521 への接続ケーブル。B210 でルーター、カ メラなど、DC5521 ポートを搭載した 12V デバイス用	

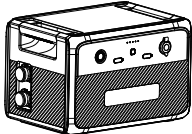
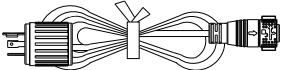
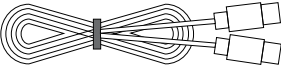
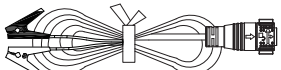
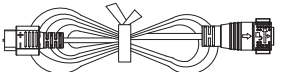
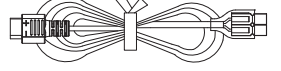
**説明:**

・オプション品の日本国内における販売時期は未定です。BLUETTI 公式販売サイト等でご確認ください。

### 3. 製品の概要

AC240は高い防水特性 (IP65) を備えたポータブル電源です。アウトドアや車中泊での利用や災害時の非常用電源としての活用に最適です。また、AC240では特にRV (キャンピングカー) 用の電気器具への給電にも対応しており、RV (キャンピングカー) ユーザーにより良い体験を提供します。

#### • 容量

AC240は2400W/2000Wインバーターと約1536Whリン酸鉄リチウム (LiFePO4) バッテリーを搭載し、オプションとして拡張バッテリー-B210を4台まで増設でき、最大容量10136Whに拡張することができます。

#### • インターフェース

AC240は、Type-Cなどの一般的なインターフェースを備えており、20AのAC機器とDC機器への電源供給を同時にサポートしており、一般的な電気機器のほとんどを満たすことができます。また、AC240にはさまざまなAC充電方式とDC充電方式をサポートしており、ユーザーは環境に応じて自由に選択できます。

#### • その他の機能

実際の使用において、AC240は豊富な補助機能をサポートしています。

例えば、スマートフォンアプリからの操作でAC出力を制御し、低消費電力時や無負荷時にDC出力の出力を自動的にオフにして消費電力を節約する機能などを搭載しています。

「表13-1基本仕様」を参照してください。

#### 注意:

AC240のAC出力はオフグリッド用です。家庭用コンセントや電力会社の分電盤に接続しないでください。ユーザーがこのような操作を行ったことにより生じた製品の損害について、当社は一切の責任を負いません。

## 4. 外観およびコンセント

3-1にAC240の入出力ポートと操作ボタンを示します。



图 3-1 AC240の入出力ポートと操作ボタン

AC240の入出力ポートと操作ボタン表3-1を参照してください。

表 3-1入出力ポートと操作ボタン

アイテム	説明
①	バッテリー拡張ポート 拡張バッテリーパックを拡張する場合は、このポートに拡張ケーブルを介して拡張バッテリーパックを接続します。接続方法については「10 拡張バッテリーパックを接続する」を参照してください。
②	シガーソケット出力ポート 車載用冷蔵庫などへ DC12V の電力を供給します。
③	主電源ボタン DC 出力ボタン (シガーソケット出力ボタン)
④	このボタンをオン / オフすると、シガーソケット出力ポートと RV (キャンピングカー) 用電源ポートの DC 出力がオン / オフになります。
⑤	LCD 画面
⑥	USB 出力ボタン このボタンをオン / オフすると、USB 出力、DC 出力がオン / オフになります。
⑦	AC 出力ボタン このボタンをオン / オフすると、AC 出力がオン / オフになります。
⑧	AC 出力コンセント AC 電気機器の入力仕様に対応するコンセントプラグを選択してください。
⑨	<b>⚠ 注意：</b> このポートからの出力を電力会社の分電盤や家庭用コンセントに接続しないでください。接続したことによって生じた製品の破損や損害については、一切の責任を負いかねます。

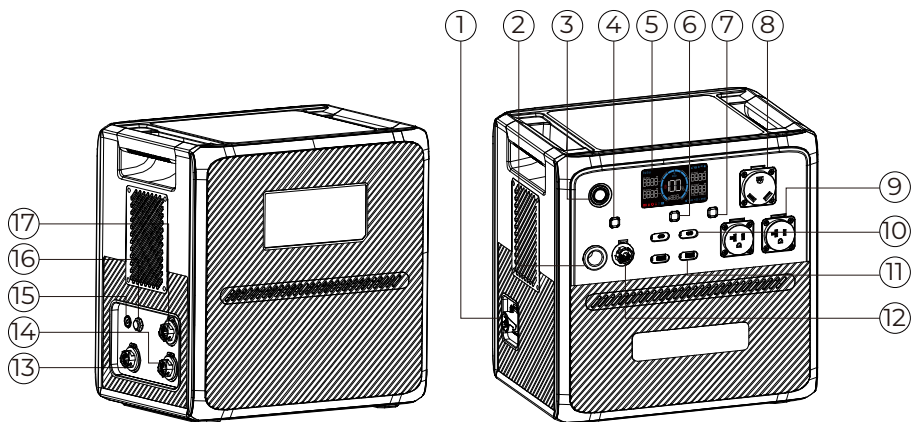
⑩	USB-C ポート TYPE-C ポートをサポートする機器に電力を供給します。
⑪	USB-A ポート USB ポートをサポートする機器に電力を供給します。
⑫	RV (キャンピングカー) 用アプライアンスの充電ポート RV (キャンピングカー) 専用の 30A 電源ポート、12V DC 機器への接続に適しています。
⑬	DC 充電ポート ソーラーパネルで発電した電力を AC240 に充電する他、DC 電源 (車のシガー ライター ポート等) で AC240 を充電します。
⑭	AC 充電ポート 付属の AC 充電ケーブルで AC コンセントからの電力を AC240 に充電します。
⑮	アース用ねじ
⑯	減圧バルブ
⑰	AC 並列接続ポート 別の AC240 ユニットとの連結用ポート 注：このインターフェースは AC240 パラレル機能用に予約されています。

## 5. 電源オン/オフ

### 説明:

ご使用の際には、安定した水平な場所に製品の底面を下にして置いてください。

- ご使用の際には、安定した水平な場所に製品の底面を下にして置いてください。
- 電源オン: 主電源ボタンを2秒間長押しすると(図3-2の), 電源がオンになります。
- 電源オフ: 電源オンの状態で主電源ボタン(図 3-2 を参照)を2秒間長押しすると電源がオフします(図 3-2の)
- 再起動: 電源がオンの状態で主電源ボタン(図 3-2 を参照)を押すと5秒後に電源がオフします。もう一度主電源ボタンを押して電源をオンにします。

## 6. LCD画面

AC240の電源がオンのとき、LCD画面(図5-1)を表示します。







図 5-1 LCD 画面に関する説明

- |                |                    |                  |
|----------------|--------------------|------------------|
| ① 拡張バッテリーの接続時  | ⑪ AC出力周波数          | ⑳ 過負荷アラート        |
| ② 静音充電モード      | ⑫ グリッド接続           | ㉑ 過電流アラート        |
| ③ DC 入力        | ⑬ DC 出力            | ㉒ 故障アラート         |
| ④ Bluetooth接続中 | ⑭ AC 出力            | ㉓ DC 出力電力        |
| ⑤ WIFI接続中      | ⑮ 電力リフト(電力引き上げ)モード | ㉔ 低電圧アラート        |
| ⑥ ファン          | ⑯ 充電/放電の残り時間       | ㉕ バッテリー充電量 (SoC) |
| ⑦ 高速充電         | ⑰ 充電/放電のステータス      | ㉖ DC 入力          |
| ⑧ AC入力電力       | ⑱ 2台並列接続           | ㉗ ECO モード        |
| ⑨ AC出力電力       | ㉘ 低温アラート           | ㉙ 充電/放電の残り時間     |
| ⑩ AC出力電圧       | ㉚ 高温アラート           |                  |

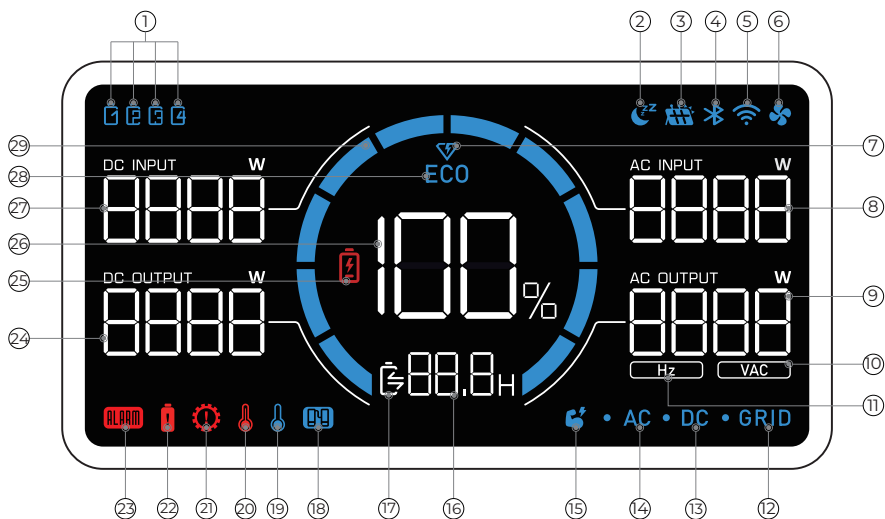
AC240の画面説明については、表5-1を参照してください

LCD 画面に関する説明	
主電源がオン(起動)	LCD画面が点灯
主電源がオフ(シャットダウン)	LCD画面が消灯
拡張バッテリーパックが正常に接続されるとアイコンが点灯します。接続された拡張バッテリーの数量により1~8の番号のアイコンが点灯します。AC240には1台で最大4つの拡張バッテリーを増設できます。	
静音充電モードがオンであることを示します	
ソーラーパネルが充電中は、画面にこのアイコンが表示されます	
アイコンが表示中は、Bluetooth 経由でAC240 がスマートフォンに接続されています	
アイコンが表示されている場合、WIFI 経由でAC240 がスマートフォンに接続されています	
アイコンが表示中は、ファンがオン。アイコンが減滅する場合は、ファンに異常があります。	
アイコンが表示されている場合は、高速充電モードがオンであることを示します。	
AC充電時の電力	
AC出力コンセントに接続されている AC 機器の総電力	
アイコンが表示されている場合、上の数字がその時点のAC出力電力を表示します。	
アイコンが表示されている場合、上の数字が現在のAC出力周波数を表示します。	
AC240 が AC 電源で充電されていることを意味します。	
アイコンが表示されている場合は、DC出力がオンになっています	
アイコンが表示されている場合は、AC出力がオンになっています	
アイコンが表示されている場合は、電力リフトモードがオンになっています	
現在の状態での充電/放電の残り時間時間を表示します。	
：バッテリー充電； ；バッテリー放電	
 ンが表示されている  は、別のAC240と並列接続して使用中であることを示します。	
内部の温度が-20℃以下になると、画面にアイコンが表示されます。	
内部の温度が+70℃を超えると、画面にこのアイコンが表示されます。	
このアイコンが表示されている場合は、過電流が発生していることを意味します	
このアイコンが表示されている場合は、負荷がポートの定格電力を超えていることを意味します	
画面にアイコンが表示されている場合は、機械内部に故障があることを意味しており、設定ページに故障アラームコードを表示できます。	
デバイスに接続されている DC 消費の総電力	
このアイコンが表示されている場合は、電力残量が5%未満であることを示します。すぐに充電してください。	
バッテリー残り容量	

DC充電の電力	
このアイコンが表示されている場合は、ECOモードがオンであることを示します	
バッテリーは充放電状態にあり、充電中は青い円に沿って時計回りに増え、放電すると青い円に沿って反時計回りに減っていきます。中央のパーセンテージは残りの電力を表示します	

## 7. 充電

AC240は5つの充電方式に対応：AC、ソーラー、自動車、発電機、鉛蓄電池。

### 説明:

・このマニュアルに記載されている充電時間は周囲温度 25 °Cでのデータであり、実際の充電時間は環境条件によって影響されます。

### 7.1. AC充電

AC100Vコンセントから充電する場合は、AC充電方式を選択します。

図 6-1に示すように、付属のAC充電ケーブルをAC100V コンセントに差し込み、もう一方の端をAC240のAC充電入力ポートに接続します。AC240は満充電になると、自動的に充電を停止します。スマホアプリで急速充電モードがオンになっている場合（急速充電モードをオンにする方法については、「スマホアプリユーザーガイド」を参照してください）、AC240のバッテリーを約45分で80%まで充電できます。実際の充電時間は環境によって異なります。



図 6-1 ACから充電

## 7.2. ソーラーからの充電

ソーラー充電ケーブルを使用し、AC 240に接続します。ソーラーから1200Wの入力が連続してある場合、AC240の充電は最短1.3時間で満充電となり自動的に停止します。ただし、この充電時間は、気象条件、太陽光の強さ、パネルの向き、その他の変動要因によって異なる可能性があることに注意してください。

図6-2に示すように、ソーラー充電ケーブルを介してソーラーパネルとAC240を接続します。

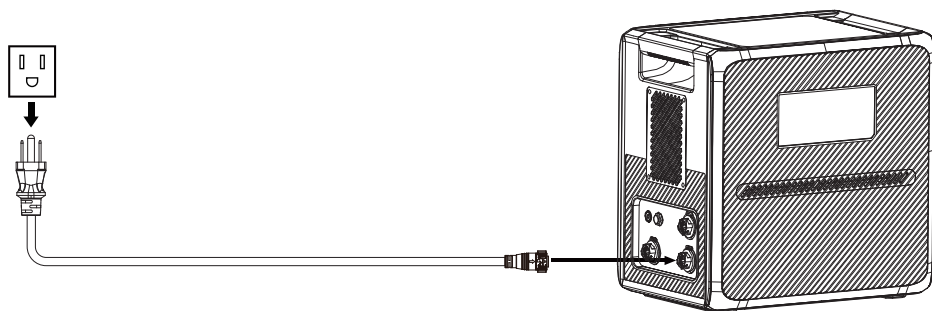
- ・ソーラーパネルは直列または並列に接続できます。
- ・ソーラーパネルVoc: 11V~60V (AC240にソーラー充電する際の電圧は、必ずこの範囲にする必要があります)。

ソーラーパネルから充電する場合、最大入力電流は21Aと最大電力は1200Wです。



図 6-2 ソーラーから充電

### ⚠ 注意:

- ・当社製ソーラーパネルを使用することをお勧めします。(他社製品を使用される場合は、必ずAC240の入力規格に則していることを確認する必要があります)
- ・ソーラーパネルの開回路電圧が60V以上になる場合、PV降圧ボックスが必要です(表2-2のオプションのアクセサリ:60V~145V)
- ・AC240のDC充電ポートに60V以上の電圧入力があるとAC240が破損する恐れがあります。
- ・AC240のDC充電ポート(図3-1)がソーラー発電充電に使用される場合、パラメータは最大11V~60V/21Aです。

PV降圧ボックスの入力電圧範囲は60V~145Vで、外観は下図のとおりです。端子Aはソーラーバッテリーパックに接続され、端子BはDC充電ポートに接続されます(図3-1)。

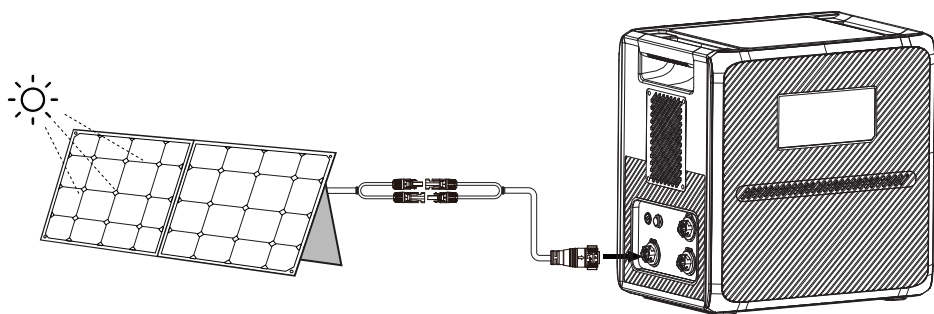



图 6-3 PV降圧ボックス

### 7.3. 自動車のシガーソケットからの充電

自動車用充電ケーブルを使用し、AC240 を自動車の 12/24V シガーソケットに接続します。フル充電が完了した時点で、AC240 の充電が自動的に停止します。12Vシガーライターの出力は96W、24Vシガーライターの出力は192Wですが、実際の充電電力は自動車の出力や環境条件に影響されます。

使用する自動車が次の充電条件を満たしていることを確認してください。

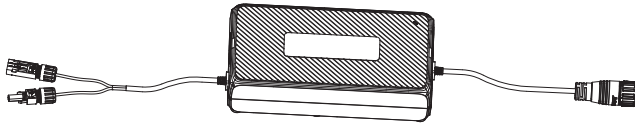
- 自動車に十分な電力供給能力がある。
- 充電中は、自動車のエンジンを作動させたままにする。

図6-3に示すように、自動車用充電ケーブルを介してAC240 DC 充電ポートを車のシガーライターに接続します。なお、AC240 の DC 充電ポート(図 3-1) への入力電力範囲は 電圧11V ~ 30V、最大電流8A です。自動車のシガーソケットの規格をご確認ください。



図 6-3 自動車充電

#### 📖 説明:

•自動車からの充電方式には低電圧保護機能をサポートしています。つまり、自動車のバッテリー電圧が低下すると、バッテリーの過放電を避けるためにAC240の充電を停止します。

#### ⚠️ 安全に使用するために次のことに注意してください:

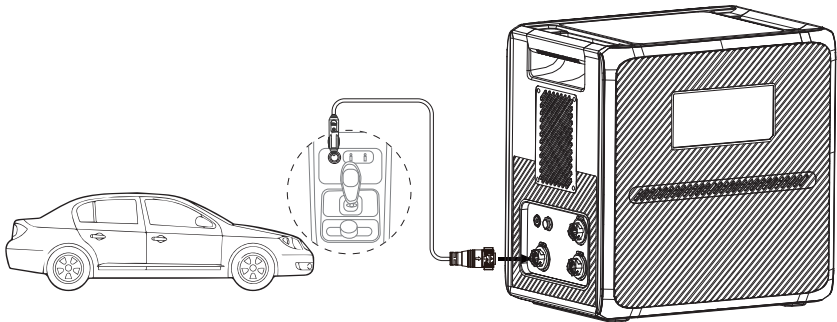
- シガーライターポートがAC240 DC 充電ポートに完全に接続されていることを確認します(ケーブルがポートの奥まで完全に挿入されていること)。ゆるみがあると危険です。
- シガーライターポートは乾いた状態に保ってください。

## 7.4. 発電機からの充電

AC 充電ケーブルを使用し、AC240 を発電機の AC 出力口に接続することによって AC240 が充電されます。

完全に充電されると、AC240 は自動的に充電を停止します

図6-4に示すように、発電機とAC240接続する



図 6-4 発電機充電

使用する発電機が次の充電条件を満たしていることを確認してください

- (1) 充電電圧、周波数、グリッド適応モード電圧は AC240 の許容範囲内である必要があります。AC240 を発電機で正常に充電できない場合は、アプリで弱系統適応モードをオンにしてみてください。
- (2) 充電中の AC240 の周囲温度は AC240 の動作範囲内であり、充電前の AC240 の性能は正常です。
- (3) AC240 の充電中、AC240 は電気機器に電力を供給します。AC240 の電気機器への放電電力が充電電力より大きい場合、グリッド適応モードをオンにする必要があります。

## 7.5. 鉛蓄電池の充電

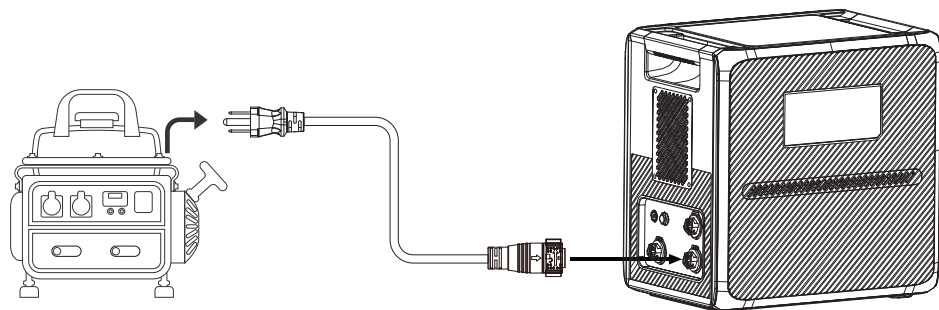
この方法では、下図のように、オプションの鉛蓄電池充電ケーブルで鉛蓄電池と AC240 の DC/PV ポートを接続して充電します。

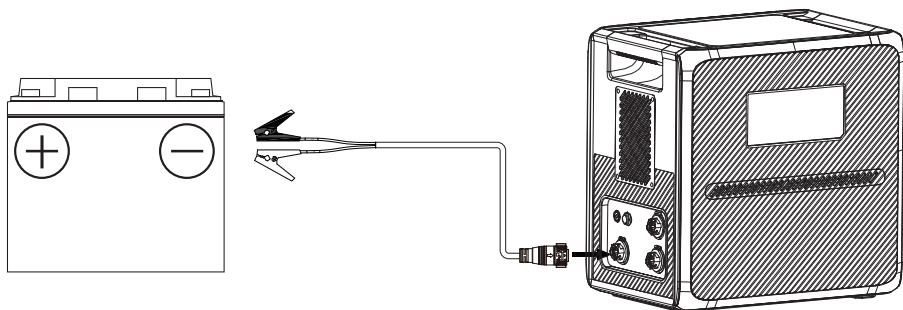

## 8. 放電 (AC 出力、DC 出力)

AC240 は、DCと AC の 2 種類の電力出力を備えており、それぞれの需要に応じた電力を供給できます。

### 8.1. AC放電

AC240 は、次の表に示すAC 出力インターフェイスを提供します。

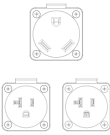

表8-1 ACポートと対応機器

アイテム	画像	敵合	注意事項
AC出力コンセント ×3		AC機器への 電力供給	対応するプラグに応じて対応するポートを選択してください。

### 8.2. DC放電

AC240 は、次の表に示すように、4つの DC 出力インターフェイスを提供します。

表8-2 DCポートと対応機器

アイテム	画像	特性	敵合	注意事項
シガーライター 出力ソケット		12V/10A	12V冷蔵庫	ショートを防ぎ、乾燥した状態に保ち、換気してください
USB-A×2		QC3.0出力と互換性があり、最大18Wの電力を供給できます	スマートフォンやUSB対応デバイス	ショートを防ぎ、乾燥した状態に保ち、換気してください
USB-C×2		Type-C インターフェイス、PD 伝送プロトコルをサポート、5A の電流を流すことができ、最大 100W の電力を供給できます	スマートフォン、ノートパソコン、小型ファンなど	ショートを防ぎ、乾燥した状態に保ち、換気してください
RV (キャンピングカー) 用専用		12V/30A 航空プラグインターフェイス	特にRV (キャンピングカー) 用サブバッテリー 12VDC 電気機器の電源用	ショートを防ぎ、乾燥した状態に保ち、換気してください

## 9. 設定

AC240 は、ニーズに応じて対応する機能と設定を有効にすることができます。具体的な手順は次のとおりです。

### 9.1. モード設定画面

LCD画面がオンで AC 出力がオフのときに、AC出力ボタンと DC出力ボタンを約 2 秒長押しすると、設定モードになりモード設定画面が表示されます。

詳しくは「ボタン操作方法」をご覧ください。

#### 説明:

モード設定画面では、出力周波数、WIFIとBluetoothのオン/オフ、電力リストモード、充電モード、ECOモードの設定が可能です。

詳細な設定やより包括的な機能(グリッドアダプティブモード、UPSモード、グリッドの最大入力電流の設定、ECOモードの詳細設定など)については、スマホアプリで実行する必要があります。ここではモードや機能の基本的な説明、表示画面の設定方法を中心に紹介しますが、詳しい機能説明やスマホアプリの設定方法については「スマホアプリユーザーガイド」を参照してください。

### 9.2. ECOモード

無駄な電力消費を抑えるECOモードには、3つのサブモードがあります。

•AC-ECOモード

•AC-ECOモードでは、AC 出力電力が設定時間内に連続して設定電力未満になると、AC 出力が自動的にオフになります。(AC-ECOモードは、ACコンセントからの充電中は機能しません)

•DC-ECOモード

このモードでは、DC 出力電力が設定時間内に連続して設定電力未満になると、DC 出力が自動的にオフになります。

#### 説明:

•LCD画面のモード設定画面からECOモードをオン/オフすると、AC-ECOモードとDC-ECOモードが同時にオン/オフになります。個別にオン/オフを設定する必要がある場合は、スマホアプリから行う必要があります。詳細については、「スマホアプリユーザーガイド」を参照してください。

•AC-ECOモードとDC-ECOモードは、同時に有効にすることをお勧めします。(デフォルトではAC-ECOモードとDC-ECOモードが同時にオンになっています)

- ・AC-ECOディープモードはスマホアプリを通じてのみ設定できます
  - ・電力負荷が60W未満の状態を利用する場合には、ECOモードを解除する必要があります
- モード設定画面でECOモードをオン/オフする操作は以下のとおりです。

モード設定画面で DC出力ボタンを何度か短押しすると、画面のECOアイコンが点滅表示されます。この状態でAC出力ボタンを押すとECOアイコンの表示(オン)、非表示(オフ)が切り替わり設定できます。

### 9.3. 周波数切り替え

ユーザーは周波数切り替え機能を使用して、出力周波数50Hz/60Hzを切り替えることができます。操作は以下の通りです。

まずLCD画面をモード設定画面にします。

モード設定画面でDC出力ボタンを短押しすると設定項目を切り替えることができます。出力周波数設定は「Hz」の「50」または「60」の表示が点滅している状態でAC出力ボタンを短押しすると、その出力周波数で設定できます。

注: 周波数を設定する前に、ACボタンをオフにしてください。

### 9.4. WIFIとBluetoothのオン/オフ

WIFI機能およびBluetooth機能のオン/オフが可能です。

WIFI 機能およびBluetooth機能のオン / オフの操作は次のとおりです。

まず、モード設定画面にします。

- ・LCD画面のモード設定画面で、DC出力ボタンを短押しして設定項目を切り替え、画面のBluetoothマークが点滅しているときにAC出力ボタンを短押しするとBluetooth機能のオン/オフが切り替わります。
- ・LCD画面のモード設定画面で、DC出力ボタンを短押しして設定項目を切り替え、LCD画面のWIFIマークが点滅しているときに AC 出力ボタンを短押ししてWIFI機能をオン/オフします。

### 9.5. 電力リフト(電力引き上げ)モード

電力リフト(電力引き上げ)モードを使用すると、大きな消費電力を要する電化製品に電力を供給できます。デフォルトではこのモードは無効になっています。

#### 説明:

- ・電力リフトに対応する電化製品の定格消費電力は2000W～3000Wの範囲内である必要があります。AC240は電力リフト機能で多くの電力要件にも対応できますが、実際の動作電力供給は2000Wにとどまります。

・2台のAC240を並列接続している場合、電力リフト機能は利用できません。

操作は下記のとおりです。

表示モード設定画面の状態、DC出力ボタンを短押しすると設定項目が切り替わります。ディスプレイのアイコンが点滅しているときにAC出力ボタンを短押しすると、画面にアイコンが表示され、電力リフトモードに設定されます。

電力リフトモードをオフにする場合は、LCD画面のモード設定画面で、AC出力ボタンを短押しすると、画面のアイコンが消え、電力リフトモードがオフになります。

## 9.6. 充電モード





モード設定画面でDCボタンを押すと、画面に  と  アイコンが点滅します(P03)。次にACボタンを押してモードを選択します。AC240はニーズに合わせて、標準、高速、静音という3種類のAC充電モードをサポートしています。詳細な情報については、次の表(9-1)を参照してください。

表 9-1 充電モードに関する説明

モード	モード説明	他の説明	表示アイコン
高速	45分で80%充電	充電時間を優先する場合に便利	
標準	3時間でフル充電	バッテリーへの負担がより小さい	高速と静音アイコンを表示されない場合は標準モードになります
静音	低騒音(45dB以下)	夜間の騒音に敏感する場合で使用	

30A AC充電ケーブルが必要(別売アクセサリーを参照)。

### 説明:

・このマニュアルに記載されている充電時間は周囲温度 25℃でのデータであり、実際の充電時間は環境条件によって影響されます。

## 9.7. UPSモード

UPS(無停電電源装置)モードでは、一般的な補助電源装置や非常用発電機とは異なり、入力電源の停電からほぼ瞬時に保護することができます。AC240には下記4種類のUPSモードがあります。

### ・標準UPSモード

標準UPSモードでは、AC240(及び拡張バッテリー)をAC充電やPV充電により100%まで充電します。電力会社のコンセントから供給される電力(AC)が正常な場合はそのまま電気機器に供給し、停電を検知するとAC240からの電力に切り替わって電力供給します。

AC240を2台並列接続した場合、標準UPSモードのみ使用可能

#### ・時間優先モード

時間優先モードは、時間帯により電気料金を変更する地域に適しています。電気料金が低い時間帯（深夜電力など）に充電を設定し、電気料金が低い時間帯は放電に設定。経済的に電力を使用することができます。詳しく設定説明は《スマホアプリ ユーザーガイド》を参照してください。

#### ・PV優先モード

AC240 への充電は主にソーラー発電からの供給で行い、節電を図ります。

このモードでは、AC240 の充電はソーラー発電による電力が優先されます。たとえば「SoC 設定」が 20% などの値に設定されている場合、AC充電で20% まで充電し、残りの80% がソーラー発電によって充電されるように切り替わります。

#### ・カスタマイズモード

このモードでは、ユーザーはニーズに応じて設定できます。

UPSの設定はスマホアプリからのみ行うことができますので、詳しい手順や操作方法については「スマホアプリ ユーザーガイド」を参照してください。

### 9.8. グリッド適応モード

AC240 が発電機または弱い電力によって充電されており、AC240 が他の電気機器へ放電してし、放電電力が充電電力より大きい場合、グリッド適応モードをオンにすることができます。電気負荷の電圧範囲は、グリッド適応モードの電圧制限範囲より大きくなければならないことに注意してください。

この機能はスマホアプリからのみ設定可能です、詳しくは「スマホアプリ ユーザーガイド」をご覧ください。

### 9.9. グリッドの最大入力電流の設定

グリッド電流が15Aを超える場合、スマホアプリでグリッドの最大入力電流を設定する必要があります。1台のAC240 でサポートされる最大グリッド入力電流は20Aです。

#### 説明:

・日本国内におけるグリッド電力の設定は15Aとなります。

設定電流が15Aを超える場合はBLUETTIカスタマーサービスにてお問い合わせください。

この機能はスマホアプリからのみ設定可能です、詳しくは「スマホアプリ ユーザーガイド」をご覧ください

### 9.10. 終了モード設定

LCD画面のモード設定画面で各種モードの設定完了後、DCスイッチとACスイッチを同時に押すとモード

設定が終了し、設定が完了します。

## 📖 説明:

・モード設定画面では、1分間操作がないと自動的にモード設定画面が終了します。

## 10. 拡張バッテリーパック

AC240には最大4台のB210拡張バッテリーを増設できます。4個の拡張バッテリーの容量を拡張する場合、～が点灯。AC240本体の内蔵バッテリー容量は約1536Wh、拡張バッテリーB210のバッテリー容量は1台当たり約2150Whです。AC240に拡張バッテリー4個を増設した場合、最大容量は約10136Whになります。

拡張バッテリーを接続する手順は次のとおりです

(1)AC240とB210がオフになっていることを確認してください。

(2)連結にはバッテリー拡張ケーブル(B210標準付属品)を使用します。次の図に示すように、その一端はAC240のバッテリー拡張ポート(図3-1の)に接続し、もう一端はB210拡張バッテリーに接続します。



図 10-1 バッテリー拡張ケーブル



(3)AC240+1台のB210接続場合は次の図に示します。

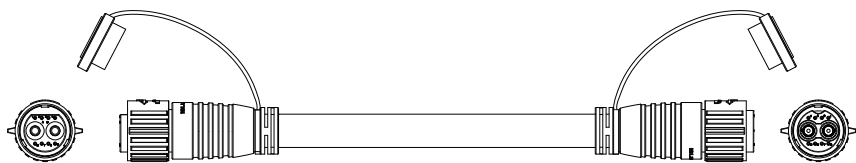

図 9-2 AC240+1台B210接続

(4)AC240 にB210を4台接続した場合を次の図に示します。

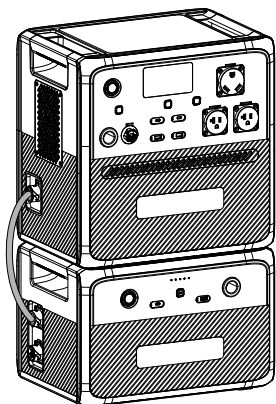

図9-3 AC240+4台のB210

#### 説明:

- ・上の図に示すように、B210 拡張バッテリーのアップリンク ポートはAC240バッテリー拡張ポートに接続され、ダウンリンク ポートは次の B210 拡張バッテリーパックのアップリンク ポートに接続されます。
- ・すべての接続が完了後、AC240 を起動すると B210 が同時に起動し、AC240 と B210 が自動的に連携します

## 11. BLUETTI アプリ

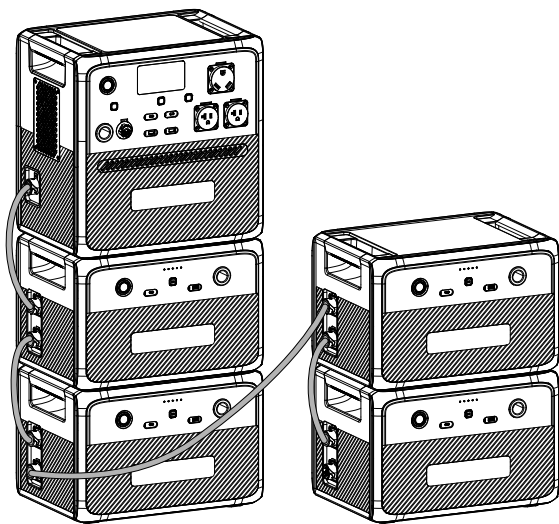
<https://download.bluetti.app/>でBLUETTIアプリをダウンロードしてください。



スマホアプリの詳細については、「AC240 スマホアプリユーザーガイド」を参照してください。

## 12. 仕様

AC240基本仕様は表12-2に示します。





表 12-2 AC240基本仕様

モデル	AC240
バッテリー容量	1536Wh(30Ah)
セルの種類	リン酸鉄リチウムバッテリー (LFP)
AC+DC入力	2000W Max.
正味重量	33 kg
サイズ(奥行*幅*高さ)	419.5 mm × 293.5 mm × 409.5 mm
充電温度	0°C~40°C/32°F~104°F
放電温度	-20°C~+40°C/-4°F~+104°F
保管温度	-20°C~+40°C, ≤一ヶ月; -20°C~+30°C, ≤三ヶ月; -20°C~+25°C, ≤12ヶ月;
保護レベル	IP65(耐水性)
騒音	53dB Max
作業高度	2000 m / 6561 ft
AC出力	
電力	2000W Total
電圧	100V
電流	20A
周波数	50Hz/60Hz
DC出力	
シガーライター出力ソケット	12V/10A
USB-A*2	5V/3A,9V/2A;12V/1.5A ,18W
USB-C (Type-C)	5/9/12/15/20V, 3A; 20V, 5A(eMark chip built-in)
RV(キャンピングカー)用専用	12VDC / 30A, 360W Max.
AC入力	
電圧	100V
最大電流	20A
周波数	50Hz/60Hz
UPS	標準UPS, 時間モードUPS, PV優先UPS, カスタマイズUPS; 切り替え時間15ms Max.
電力	2000W Max., 55-60分で80%まで充電(15°C~25°C)

DC入力	
インターフェイ	航空プラグ (2pin)
電力	1200W/21A Max.
電圧	11V~60V
拡張インターフェイ	
電圧	DC 44.8V~57.6V
最大電流	60A
数量	1

### 13. ボタン操作説明

AC240ボタン操作方法は下記表を参照してください。

ボタン操作	機能	説明
AC出力ボタンを押す	AC出力がオン/オフになる	/
DC出力ボタンを押す	DC出力がオン/オフになる	/
USB出力ボタンを押す	USB出力がオン/オフになる	/
AC出力ボタンとDC出力ボタンを同時に1秒以上を押す	設定ページに入る/終了	設定ページに入ると、出力周波数の点滅を除き、他の点灯アイコンはオンになっている機能を示します。 1分間操作がなかった場合、設定ページは自動的に終了します。
モード設定画面で、DCボタンを短く押す	切り替えた設定が点滅し、変更可能な状態になります。	設定ページの左側には、設定項目に対応するコードが表示されます。コードと設定項目の対応関係は以下のとおりです。 P01:AC出力周波数 P03:モード P04:電力リフト P05:ECOモード P06:Bluetooth P07:WiFi
設定項目が点滅しているときにACボタンを短押し	点滅の解除、機能の有効化/無効化	/
モード設定画面でDCボタン長押し	画面切り替え	ページは対応する情報を表示するために使用されまさう。各ステータスページと表示内容は以下のとおりです：  :SNコードはこのアイコンを中心に2列に配置されており、コードの並び順は1列目左から右+2列目左から右となります  :故障コード表示ページ  :履歴障害ページ  :バージョン番号ページ

## 14. トラブルシューティング







DC ボタンと AC ボタンを同時に長押しすると、機械設定ページに入る/終了ができます。設定ページで DC ボタンを長押しすると、ページが切り替わります。画面中央に「」アイコンが表示されている場合、現在の故障ページに入ったことを意味し、エラーコードが画面の中央に表示されます。コードとその対応する意味と解決策については、表12-1を参照してください。

表 12-1 エラーコード及び説明

エラーコード	アラームアイコン(点滅)	エラー説明	トラブルシューティング
E001		インバータの過負荷	接続先デバイスの電力が大きすぎるかどうか確認してください。
E002		過熱保護	10分ほど待って冷却後、再度AC出力スイッチを入れてください。
E003		インバータの短絡	1、電力が大きすぎないか確認してください 2、電気製品がショートしていないか確認してください
E033		PV (ソーラー発電) の過電圧	PV (ソーラー発電) からの入力電圧が 11V ~ 60VDC の範囲内であるかどうか確認します。
E039		PV入力過熱	PV接続を切り離し、約 10 分間待機し冷却した後、PV を再度有効にします。
E065		DC出力短絡	1、電力が大きすぎないか確認してください 2、電気製品が短絡がないか確認してください
E067		DC出力過電流	DCに接続している電化製品の消費電力が定格電力を超えていないかを確認してください。電力要件を満たす電化製品を選択してください
E068		DC出力過熱	10分ほど待って冷却後、再度電気機器の電源を入れてください。
E085		充電温度が高すぎます	本装置の温度が下がるまで待った後、充電してください。
E086		本装置の温度が下がるまで待った後、充電してください。	本装置が周囲温度 0°C ~ 40°C (32°F ~ 104°F) の場所に置かれていることを確認してください 本装置の温度が下がるまで待った後、放電してください

E087		放電温度が高すぎます	本装置の温度が下がるまで待った後、放電してください
E088		放電温度が低すぎます	本装置が周囲温度 $-20^{\circ}\text{C}$ ～ $40^{\circ}\text{C}$ の場所に置かれていることを確認してください
E113		グリッド過電圧	1、グリッド電圧がAC240入力電圧の基準を満たしているか確認してください。 2、グリッド適応モードをオンにしてみてください。
E114		グリッド電圧不足	1、グリッド電圧がAC240入力電圧の基準を満たしているか確認してください。 2、グリッド適応モードをオンにしてみてください。
E115		グリッド周波数が高すぎます	グリッド周波数が正しく設定されているかどうかを確認してください
E116		グリッド周波数が低すぎます	グリッド周波数が正しく設定されているかどうかを確認してください
その他	/	/	サポートが必要な場合は、BLUETTI サポートにお問い合わせください

## 付録 1 稼働時間の目安

AC240の稼働時間を推定するには、電力供給先の負荷について考慮してください。

大電力負荷の場合：

稼働時間 = バッテリー容量 (Wh) × DoD ×  $\eta$  ÷ 負荷電力

説明：

ここでの高電力負荷とは、電力が 300W を超える電気機器を指します。

負荷電力と充電時間はワットと時間で表示されます。容量とはバッテリーの容量のことです。

AC240の自己消費電力は約9Wです。

DoD は放電深度を意味します。バッテリーの寿命を延長するために、95%DoDで動作します。

$\eta$  (イータ) はインバータの変換効率であり、通常は  $\eta > 85\%$ 。

小電力負荷の場合

稼働時間 = バッテリー容量 (Wh) × DoD ×  $\eta$  ÷ (負荷電力 + AC240 の自己消費電力)

説明：

ここでの低電力負荷とは、消費電力が 300W 未満の電気機器を指します。

負荷電力と充電時間はワットと時間で表示されます。容量とはバッテリーの容量のことです。

DoD は放電深度を意味します。バッテリーの寿命を延長するために、9095%DoDで動作します。

$\eta$  (イータ) はインバータの変換効率であり、通常は  $\eta > 85\%$ 。

例：

40W の冷蔵庫を動作させる場合の稼働時間は次のようになります。

AC240稼働時間 =  $1536 \times 0.95 \times 0.85 / (40 + 9) \approx 25.3$  (時間)

 説明：

低温や過度の負荷などの要因はバッテリー容量に大きな影響を及ぼし、平均稼働時間の短縮につながる可能性があります



## 付録 2 FAQ (よくある質問)

**Q1: 手持ちの機器と本製品を組み合わせると正しく動作するかどうか確認するには、どうすればよいでしょうか?**

**A:** お手持ちの機器の合計定格負荷を計算してください。その合計値が AC240 の最大出力電力2000W (日本規格)以下の場合、お手持ちの機器を動作させることができます。なお、2台のAC240を並列接続した場合、最大出力は4000Wです。

注意事項: モーターやコンプレッサを内蔵している電気機器は、定格電力の 2 ~ 10倍の電力を必要とする場合があります、AC240 が過負荷になる可能性があります

**Q2: AC240に充電できるソーラーパネルはどのようなものですか?**

**A:** ソーラーパネルは以下を満たしている必要があります:

1) 開回路電圧11V-60V

2) アンダーソンコネクタがある場合は、アンダーソン- MC4 ケーブルを別途購入してください。

注意:1 回のフル充電に必要な時間は、気象条件、日照強度、ソーラー パネルの角度によって異なります

**Q3: 本製品の充電と放電を同時に行うことはできますか**

**A:** はい。本製品は、パススルー充電に対応しています。LiFePO4 のプレミアム バッテリー と独自のバッテリー管理システムを搭載しており、充電と放電を同時に行うことができます。

**Q4: しばらく充電していなかったり、満充電付近などで、充電電力が小さくなるのはなぜですか**

**A:** AC240はバッテリーの温度と SOC (充電状態) に応じて充電電力を自動的に調整するインテリジェントな BMS を搭載しているためです。これにより、バッテリーを保護し、寿命を延ばすことができます

## 付録3 略語一覧

実際に使用される略語に応じて更新する必要があります。

- UPS (無停電電源装置, Uninterruptible Power Supply)
- AC (交流, Alternating Current)
- DC (直流, Direct Current)
- PV (太陽光発電 (ソーラーパネル), Photovoltaic)
- DoD (放電深度, Depth of Discharge)
- BMS (バッテリーマネジメントシステム, Battery Management System)

公式サイト : <https://www.bluetti.jp/>  
直販店 : 〒101-0042 東京都千代田区神田東松下町 14 番地 BLUETTI ス  
トア秋葉原店

**カスタマーサービス**

電話番号 : 042-705-9357(月曜日 - 金曜日 9:30-17:00)  
Eメール : [sale-jp@bluettipower.com](mailto:sale-jp@bluettipower.com)  
メンテナンス : 〒252-0311 神奈川県相模原市南区東林間 1 丁目 17-16



P/N:17.0303.0630-03A3



**BLUETTI**

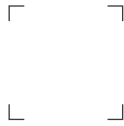

**証 書**

製造日: \_\_\_\_\_

QC: \_\_\_\_\_

Just Power On