

Neakasa Pet Grooming Kit **P2 PRO**

USER GUIDE

- FR GUIDE DE L'UTILISATEUR
- DE BENUTZERHANDBUCH
- JP ユーザーガイド
- 🇸🇬 用戶指南

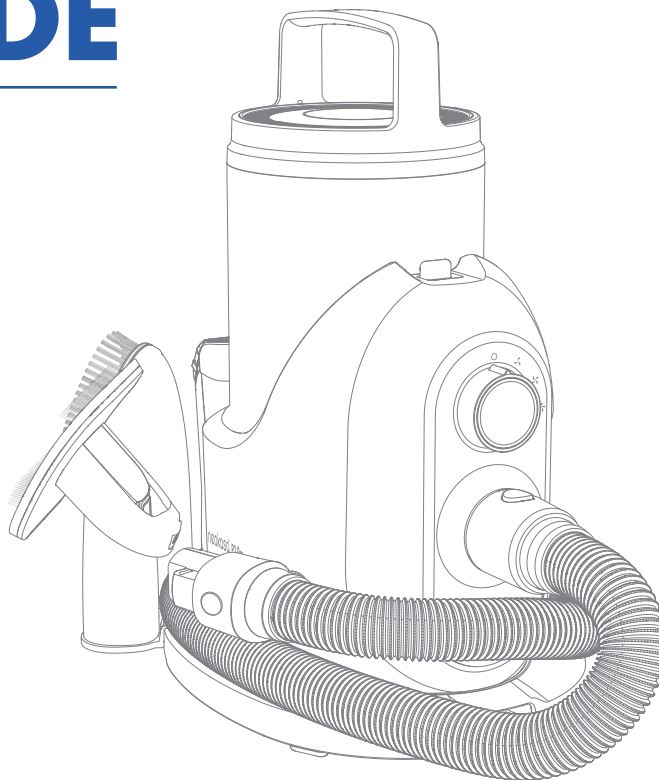

User Guide

• Safety Information	1-2
• Package Includes	3
• Get Started	4-6
• Customer Support	7
• Care and Maintenance	8-11
• Specifications	12
• Warranty	13

Guide de l'utilisateur

• Informations sur la sécurité	14-15
• La boîte comprend	16
• Démarrage	17-19
• Assistance à la clientèle	20
• Entretien et maintenance	21-24
• Spécifications	25
• Garantie	26

Benutzerhandbuch

• Sicherheitshinweise	27-28
• Lieferumfang	29
• Anwendung	30-32
• Kundendienst	33
• Pflege und Wartung	34-37
• Spezifikationen	38
• Garantie	39

ユーザーガイド

• 安全情報	40-41
• パッケージに含まれるもの	42
• 使用説明	43-45
• カスタマーサポート	46
• お手入れとメンテナンス	47-50
• 製品仕様	51
• 保証	52

用戶指南

• 安全須知	53-54
• 包裝包括	55
• 使用說明	56-58
• 售後服務	59
• 日常維護	60-63
• 產品規格	64
• 保固	65

General Warning

- This product is only for household use, not for commercial or industrial use, nor for outdoor or humid places;
- Never let children or people with weak thinking ability use this product alone;
- Use it in a safe environment and under the instructions and supervision of a person who understands the safe use of the product and its hazards. Under such circumstances, never let children use it;
- Pay full attention when using it near children and pets. In addition, be careful not to let children and pets play with this product;
- Do not touch the power plug and this product with wet hands, do not absorb moisture and liquid;
- Do not use this product when the power cord or power plug is damaged;
- In the case of malfunction, damage, or immersed in liquid, be sure to contact customer support;
- Do not disassemble the product, wrong assembly method may cause electric shock or fire, contact customer support when you need repair;
- Do not suck flammable or combustible liquids such as gasoline. Do not use it in an environment with flammable or combustible gas;
- Do not pull the power cord, or put heavy objects on the top of the machine. Do not clamp the wires to a closed door;
- Do not suck anything that is on fire, smoking, or high temperature such as cigarettes, matches, hot soot;
- Do not block the opening for use;
- Unplug the machine before maintenance;
- Do not use or keep it in humid places such as outdoors or bathroom;
- Do not use products with fragrances as filters. Such chemicals may become one of the causes of fire.
- Use it only with specified voltage. You can find the specified voltage on the bottom of your machine.

Cautions

- **Do not operate or unplug the power cord with wet hands.**
To avoid malfunction and electric shock, it is absolutely prohibited.
- **Do not suck smoke or other highly flammable things.**
Do not use it in places with flammable liquids or combustibles. It may cause fire or explosion.
- **There may be a peculiar smell when used for the first time. It will not cause adverse effects on the body.**
When using this product for the first time, there may be an odor but it will disappear after a while. understand. However, if the burnt smell persists, stop using it immediately!
- **Keep the dust cup and filter clean.**
If the dust cup and filter are used dirty, they may be the cause of a malfunction.
- **When maintaining, be sure to unplug the power cord before proceeding.**
If the power is turned on for maintenance, there will be a risk of electric shock or injuries.
- **The machine shuts itself down when the temperature rises abnormally.**
If abnormal heating of the motor occurs, the operation will be stopped immediately. If the suction port is blocked, the operation will be stopped immediately. To restart it, take out the dust cup, confirm that the suction port and filter are clean, and then turn it on after 60 minutes.
- **Be sure to use each filter with the installed state.**
If the machine is turned on with the filter removed, the motor may be damaged.

Package Includes

EN

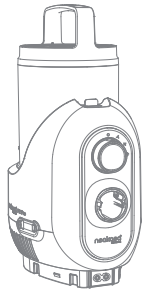

Vacuum Device*1



Vacuum Base*1



Accessory Holder*1



Hose*1

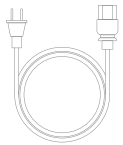

Wire*1



(extra)
Sponge Filter*1

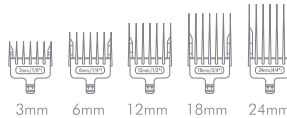

Clipping Comb*5



Wind Cover*1



User Guide*1



Grooming Brush*1



Deshedding Tool*1



Electric Clippers*1



Cleaning Brush*1



Nozzle*1

Note: If you find something missing in your package, please contact customer support via support@neakasa.com in time.

Get Started

Get Ready

Put the dust cup gently in the direction of the arrow.

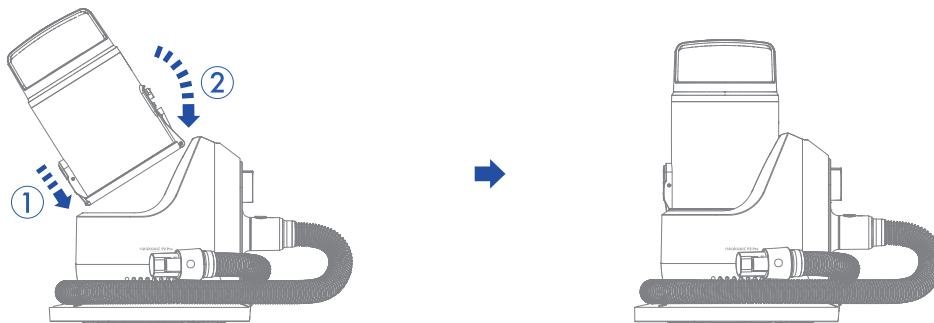

Connect the Accessory to the Vacuum Cleaner Through the Hose

When using accessories, please pay attention to the edges of the accessories to avoid scratching your hands.

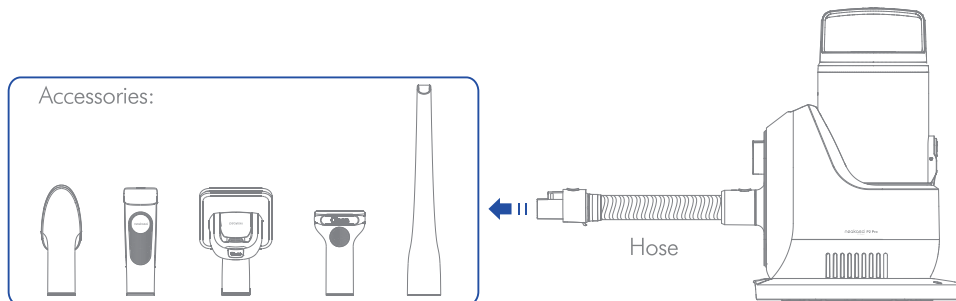

Adjustment of Electric Clippers

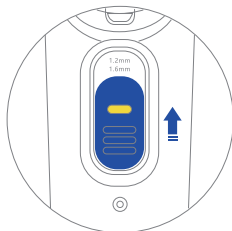
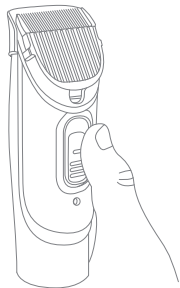



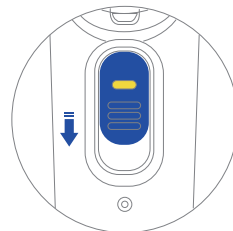

Reduce hair retention length
Slide up (don't press the yellow self-locking button in the above figure)

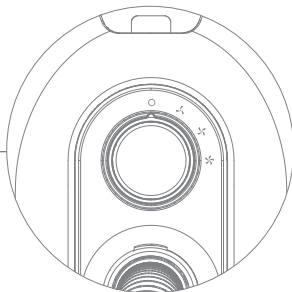
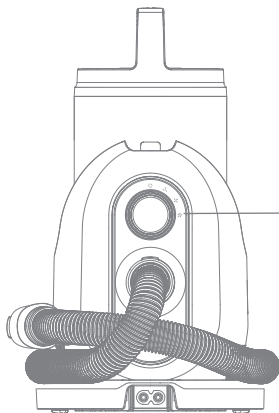

Increase hair retention length
Slide down (press and hold the yellow self-locking button in the above figure)

Use the Device



-  OFF
-  Eco mode
-  Standard mode
-  Boost mode

Use of Accessories

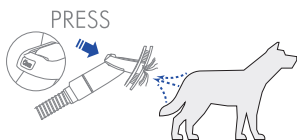

Grooming Brush

It can clean the floating hair on pets and the garbage in the hair, and at the same time it has the function of lengthening the hair, making the hair more fluffy.

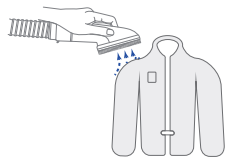

Cleaning Brush

It can clean the hair from pets or from people's clothes.

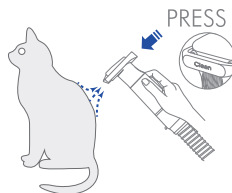

Deshedding Tool

Quickly and easily remove loose hair for long and short haired dogs and cats. Effectively reduce shedding by up to 95% of dead hair and tangles.
Note: During use, please pay attention to the cutting edge and sharp position, do not use excessive force to cause the skin scratches.

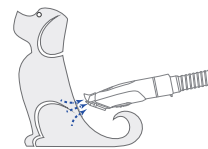

Electric Clippers

It can shave your pet's hair and suck it into the dust cup to prevent it from falling elsewhere.
Note: Please be careful on the soft parts of the pet's skin and do not use excessive force to cause skin scratches.

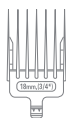

Clipping Comb

According to different hair style needs to choose. (optional use)
Note: The objects are scattered and small, please keep them properly placed when not in use.

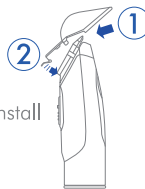

Install



Take apart



Wind Cover

It is used to enhance the suction force of the tuyere when trimming hair, and at the same time guide the path of the suction port. (optional use)
Note: The objects are scattered and small, please keep them properly placed when not in use.

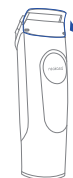
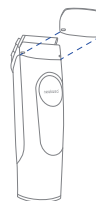

Customer Support



If you have other questions or comments about your product, please contact us via support@neakasa.com or our Facebook [@neakasa.tech](https://www.facebook.com/neakasa.tech).

Care and Maintenance

EN

Clean the Dust Cup

1. Remove the dust cup: Lift slightly in the arrow direction to remove the dust cup.

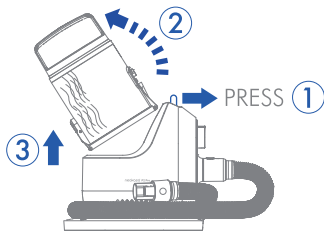

2. Press ①, push the blue buckle to dump out the trash.

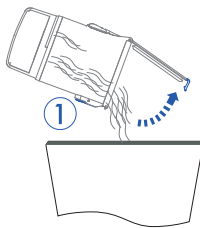

3. Install the dust cup: install the dust cup in the direction of the arrow.

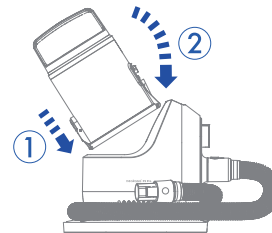

Note:

- Be careful when handling the dust cup.
- If the removed dust cup is cleaned after being dumped with dust, remember to install the dust cup after it is dry to prevent water ingress in the motor and cause electric shock or damage to the machine.

Clean the Electric Clippers

1. Please retract the movable knife adjustment knob to the bottom before taking the knife.



2. Vacuum/clean debris from the blade and the clipper.

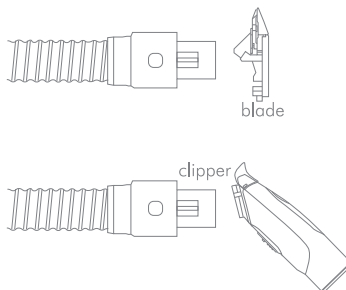

3. Drop some lubricant(not included) on the blade.

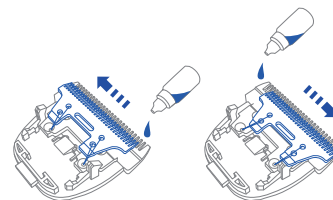

Clean HEPA

1. Remove the dust cup, take out the HEPA.

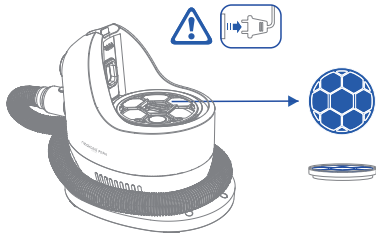

2. Wash with water, drain the water after washing.

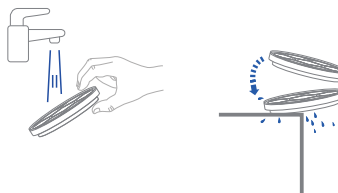

3. Place it in a well-ventilated place for at least 24 hours of drying.

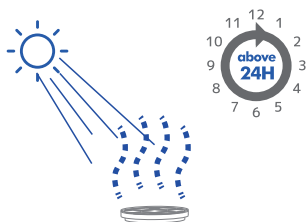

4. Install the HEPA back to the original place after it is completely dry, please be sure to install it properly.

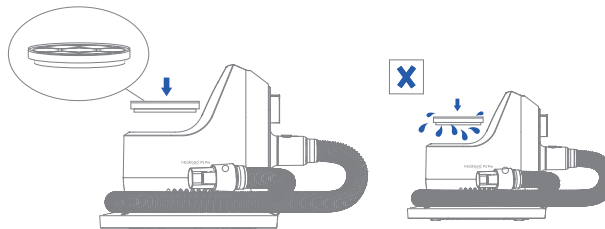

Note:

- The filter should be cleaned with cold water at least every other month.
- Please follow the frequency of use and conditions, the maintenance period is also different, regularly confirm if it is dirty, clean it.
- When cleaning, remember to disconnect the power supply and unplug the plug from the socket.
- Be sure to install HEPA after drying.
- No-yet-dry HEPA can cause electric shock and malfunction.

Cleaning the Sponge Filter

1. Remove the dust cup and take out the sponge.

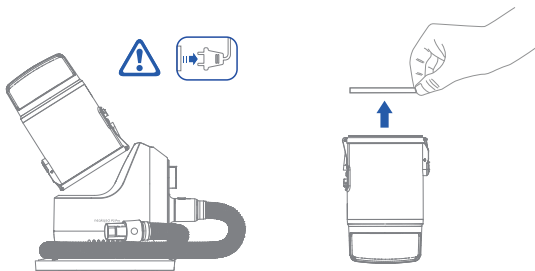

2. Please wash with tap water, and drain the water after washing.



3. Put it in a well-ventilated place for at least 24 hours of drying treatment.

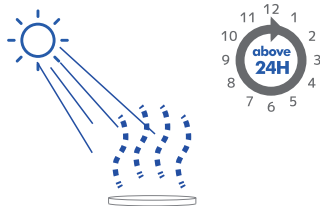

4. Install the sponge back to its original place after it is completely dry. Be sure to install the sponge correctly.

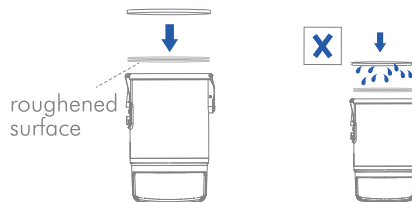

Note:

- The filter should be cleaned with cold water.
- The maintenance period follows the frequency of use, regularly confirm if it is dirty, clean it.
- When cleaning, unplug it from the socket.
- Be sure to install sponge filter after drying.
- Wet sponge filter can cause electric shock and malfunction.

Hose Storage Method

Wrap the hose clockwise around the device, and the hose snaps into the buckle on the side of the device to fix it.

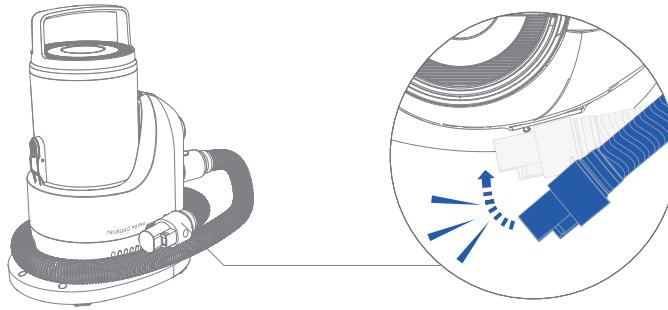

Specifications

Rated Power:	400 W
Hose Length:	1.5 m / 59 inch
Suction Power:	35 W
Dust Cup Capacity:	2 L / 67.6 oz
Product Size:	290*132*210 mm / 11.4*5.2*8.3 inch
Wire Length:	2.5 m / 98.4 inch
N.W.:	2.5 kg / 5.5 lbs
Maximum Noise:	74 dBA

1. The warranty period is 12 months from the date of purchase. The warranty is only limited to free repair of the product purchased. Consumables and accessories are not subject to warranty.
2. If it is damaged or malfunctioned during normal use, it will be repaired free of charge within the warranty period. If it cannot be repaired, a replacement will be provided.
3. The following conditions are paid repairs even during the warranty period:
 - (a) Failure and damage caused by misuse or carelessness;
 - (b) Damage due to shipping;
 - (c) Damage caused by pets (scratches, bites, touching the body or riding products);
 - (d) Failure and damage caused by fire, earthquake, and other natural disasters;
 - (e) Failure and damage during use other than general household use (long-term use for business, etc.);
4. In the following situations, no repairs will be provided regardless of the warranty period:
 - (a) Products not purchased directly from Neakasa sales channels (e.g personal sales, auctions, etc.);
 - (b) The customer disassembles the product or tries to reform it;
 - (c) Consumables and accessories.
5. Shipping cost will be borne or reimbursed by Neakasa when the product is covered by warranty service. However cost of packaging materials will not be covered.
6. If it is not covered by the warranty, shipping cost and repair fees will be charged when returning.
7. The warranty period for the exchanged product is subject to the warranty period before the exchange (counted from the original purchase date);
8. Repair or replacement is only valid in certain countries.
9. Please contact support@neakasa.com for guidance if you have a question or need to repair.
10. Regulations may be changed without notice. Neakasa reserves the rights to update warranty when needed. All repairs and request will be handled according to the most updated warranty.

Avertissement général

- Ce produit est uniquement destiné à un usage ménager, pas à un usage commercial ou industriel, ni à des endroits extérieurs ou humides ;
- Ne laissez jamais des enfants ou des personnes ayant une faible capacité de réflexion utiliser ce produit seuls ;
- Utilisez l'appareil dans un environnement sûr et sous les instructions et la supervision d'une personne qui comprend l'utilisation sûre et les dangers de l'appareil. Dans de telles circonstances, ne laissez jamais les enfants l'utiliser ;
- Faites attention lorsque vous l'utilisez à proximité d'enfants et d'animaux domestiques. De plus, veillez à ne pas laisser les enfants et les animaux domestiques jouer avec cet appareil ;
- Ne touchez pas la fiche d'alimentation et ce produit avec les mains mouillées, n'absorbez pas l'humidité et les liquides ;
- N'utilisez pas ce produit lorsque le cordon d'alimentation ou la fiche d'alimentation est endommagé ;
- En cas de dysfonctionnement, de dommage ou d'immersion dans un liquide, assurez-vous de contacter le service client ;
- Ne démontez pas le produit, une mauvaise méthode d'assemblage peut provoquer un choc électrique ou un incendie, contactez le service clientèle lorsque vous avez besoin d'une réparation ;
- N'aspirez pas de liquides inflammables ou combustibles tels que de l'essence. Ne l'utilisez pas dans un environnement contenant des gaz inflammables ou combustibles ;
- Ne tirez pas sur le cordon d'alimentation et ne placez pas d'objets lourds sur le dessus de l'appareil. Ne fixez pas les fils à une porte fermée ;
- N'aspirez rien qui soit en feu, en train de fumer ou à haute température comme des cigarettes, des allumettes, de la suie brûlante ;
- Ne bloquez pas l'ouverture pour l'utilisation ;
- Débranchez la machine avant l'entretien ;
- Ne l'utilisez pas et ne le mettez pas dans des endroits humides tels que l'extérieur ou la salle de bain ;
- N'utilisez pas de produits parfumés comme filtres. Ces produits chimiques peuvent devenir l'une des causes d'incendie.
- Utilisez l'appareil uniquement avec la tension spécifiée. Vous pouvez trouver la tension spécifiée au bas de votre machine.

Mises en garde

- **N'utilisez pas et ne débranchez pas le cordon d'alimentation avec les mains mouillées.**
Pour éviter tout dysfonctionnement et choc électrique, il est absolument interdit.
- **N'aspirez pas de fumée ou d'autres objets hautement inflammables.**
Ne l'utilisez pas dans des endroits contenant des liquides inflammables ou des combustibles. Cela peut provoquer un incendie ou une explosion.
- **Il peut y avoir une odeur particulière lors de la première utilisation. Il ne causera pas d'effets néfastes sur le corps.**
Lors de la première utilisation de ce produit, il peut y avoir une odeur mais elle disparaîtra au bout d'un moment. Cependant, si l'odeur de brûlé persiste, arrêtez immédiatement de l'utiliser !
- **Gardez la boîte de dépoussiérage et le filtre propres.**
Si la boîte de dépoussiérage et le filtre sont utilisés sales, ils peuvent être à l'origine d'un dysfonctionnement.
- **Lors de l'entretien, assurez-vous de débrancher le cordon d'alimentation avant de continuer.**
Si l'alimentation est mise sous tension pour l'entretien, il y aura un risque de choc électrique ou de blessures.
- **La machine s'arrête lorsque la température augmente anormalement.**
En cas d'échauffement anormal du moteur, le fonctionnement s'arrête immédiatement. Si l'orifice d'aspiration est obstrué, l'opération s'arrêtera immédiatement. Pour le redémarrer, retirez le godet à poussière, confirmez que le port d'aspiration et le filtre sont propres, puis rallumez-le après 60 minutes.
- **Assurez-vous d'utiliser chaque filtre avec l'état installé.**
Si la machine est allumée avec le filtre retiré, le moteur peut être endommagé.

La boîte comprend

FR

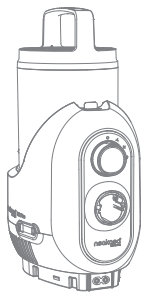

Dispositif à vide*1



Base de l'appareil*1



Porte-accessoires*1



Tube de connexion*1

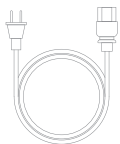

Fil*1



Filtre éponge
supplémentaire*1

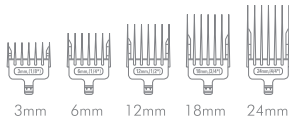

Peigne de tondeuse à cheveux*5



Couvercle
anti-vent*1



Guide de
l'utilisateur*1



Brosse de
toiletage*1



Outil de
démêlage*1



Tondeuse à
cheveux*1



Brosse de
nettoyage*1



Buse*1

Remarque : si vous trouvez qu'il manque quelque chose dans votre colis, veuillez contacter à temps le service clientèle via support@neakasa.com.

Se préparer

Placez la tasse à poussière doucement dans le sens de la flèche.

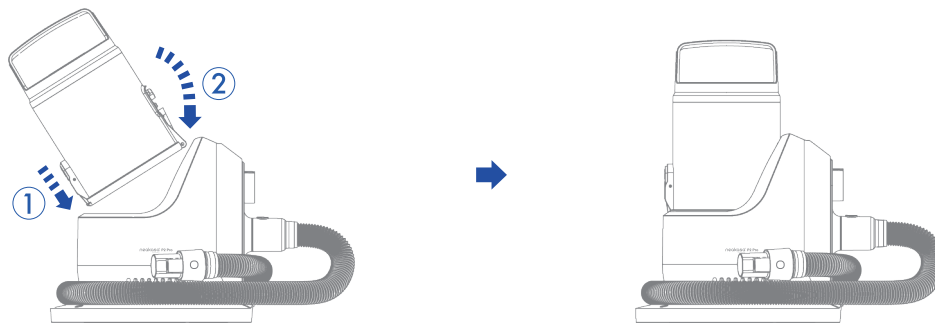

Connecter l'accessoire à l'aspirateur par le tuyau

Lorsque vous utilisez des accessoires, veuillez faire attention aux bords des accessoires pour éviter de vous gratter les mains.

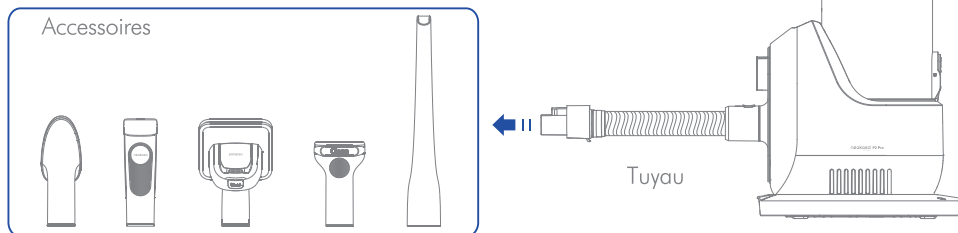

Réglage des pinces électriques

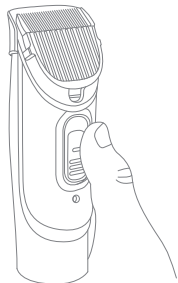

Réduire la longueur de rétention des cheveux

Faites glisser vers le haut (n'appuyez pas sur le bouton jaune autobloquant sur l'image)

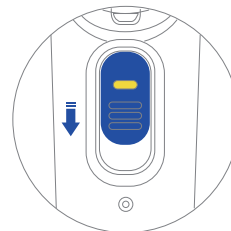

Augmenter la longueur de rétention des cheveux

Glisser vers le bas (appuyer sur le bouton jaune autobloquant sur l'image et le maintenir enfoncé)

Utiliser l'appareil

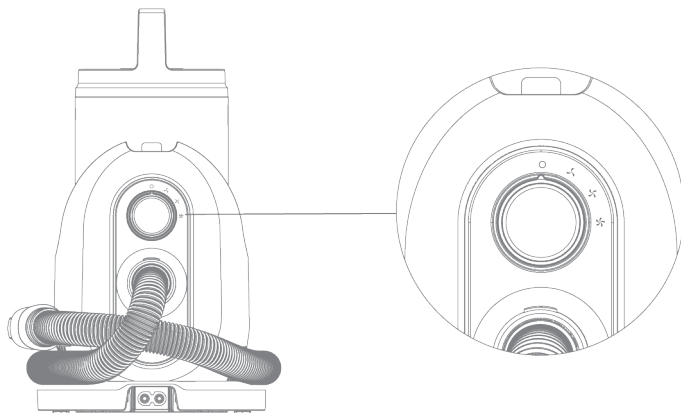

-  Fermer
-  Mode écologique
-  Mode standard
-  Mode le plus puissant

Utilisation des accessoires

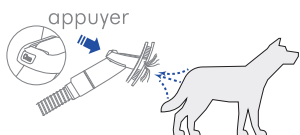

Brosse de toilettage

Il peut nettoyer les poils flottants des animaux domestiques et les déchets dans les cheveux, et en même temps il a la fonction d'allonger les cheveux, ce qui les rend plus fluides.

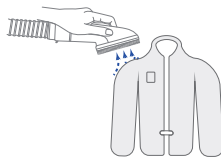

Brosse de nettoyage

Il peut nettoyer les cheveux des animaux domestiques ou des vêtements des gens.

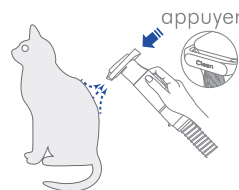

Outil de déchaussage

Enlever rapidement et facilement les poils perdus des chiens et des chats à poils longs et courts. Réduire efficacement la perte de poils jusqu'à 95 % des poils morts et des enchevêtrements.

Attention : Lors de l'utilisation, veuillez faire attention au tranchant et à la position de la lame, ne pas utiliser une force excessive pour provoquer la éraflures de la peau.

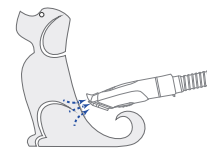

Tondeuse à cheveux

Il peut raser les poils de votre animal et les aspirer dans la tasse à poussière pour éviter qu'ils ne tombent ailleurs.

Attention : Veuillez faire attention aux parties molles de la peau de l'animal et ne pas utiliser une force excessive pour provoquer des éraflures.

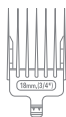

Peigne de tondeuse à cheveux

Selon le diuèrent style de cheveux doit choisir. (utilisation facultative)

Attention : Les objets sont dispersés et petits, veuillez les conserver correctement lorsqu'ils ne sont pas utilisés.

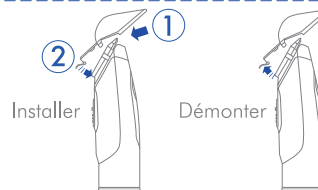

Couverture du vent

Il est utilisé pour augmenter la force d'aspiration de la tuyère lors de la coupe des de l'orifice d'aspiration. (utilisation facultative)

Attention : Les objets sont dispersés et petits, veuillez les conserver correctement lorsqu'ils ne sont pas utilisés.

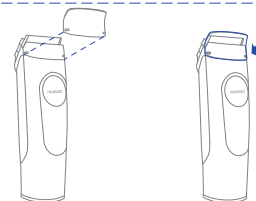

Assistance à la clientèle

FR

Si vous avez d'autres questions ou des commentaires sur votre produit, veuillez nous contacter par l'email support@neakasa.com ou notre Facebook [@neakasa.tech](https://www.facebook.com/neakasa.tech).

Nettoyer la tasse à poussière

1. Retirez la tasse à poussière : Soulevez légèrement dans le sens de la flèche pour retirer la tasse à poussière.

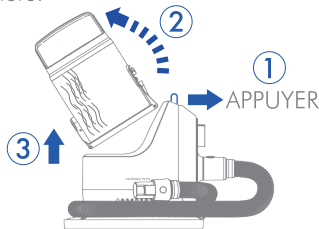

2. Appuyez sur ①, poussez la boucle bleue pour vider les squames.

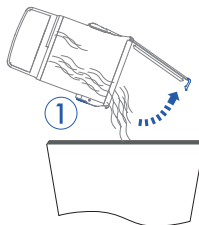

3. Installer la coupelle à poussière : installer la coupelle à poussière dans le sens de la flèche.

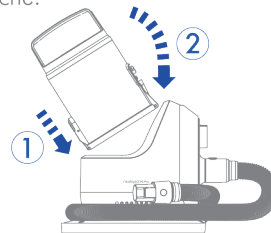

Attention :

- Faites attention lorsque vous manipulez la tasse à poussière.
- Si la tasse à poussière retirée est nettoyée après avoir été jetée avec la poussière, n'oubliez pas de l'installer après qu'elle soit sèche pour éviter que de l'eau ne pénètre dans le moteur et ne provoque un choc électrique ou des dommages à l'appareil.

Nettoyer les tondeuses électriques

1. Avant de retirer la tête de coupe, veuillez retirer le bouton de réglage du couteau mobile vers le bas.



2. Aspirer/nettoyer les débris de la lame et de la tondeuse.

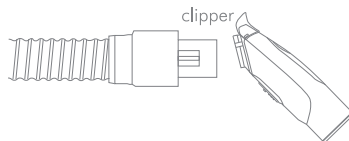
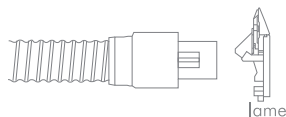

3. Laissez tomber le lubrifiant sur la lame. (Le forfait ne contient pas de lubrifiant)

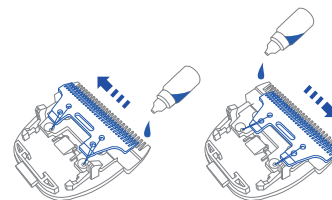

HEPA propre

1. Retirez la tasse à poussière, sortez le HEPA.

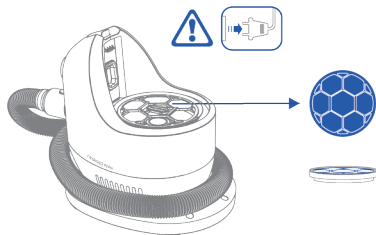

2. Laver à l'eau, vider l'eau après le lavage.

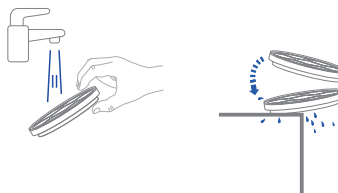

3. Placez-le dans un endroit bien ventilé pendant au moins 24 heures de séchage.

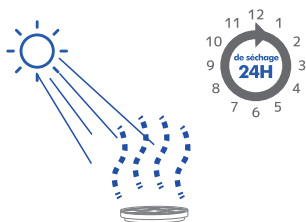

4. Installez le HEPA à l'endroit d'origine une fois qu'il est complètement sec, assurez-vous de l'installer.

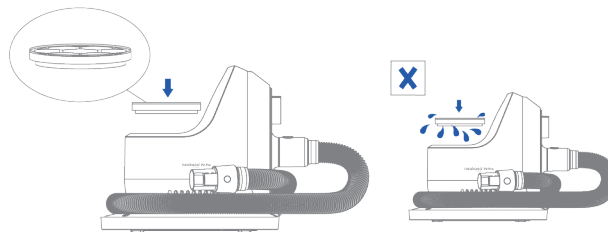

Attention :

- Le filtre doit être nettoyé à l'eau froide au moins tous les deux mois.
- Veuillez suivre la fréquence d'utilisation et les conditions, la période d'entretien est également diverent, confirmez régulièrement si elle est sale, nettoyez-la.
- Lors du nettoyage, n'oubliez pas de débrancher l'alimentation électrique et de débrancher la fiche de la prise.
- Veuillez à installer le système HEPA après le séchage.
- Le HEPA non encore sec peut provoquer des chocs électriques et des dysfonctionnements.

Nettoyage du filtre à éponge

1. Retirez la tasse à poussière et sortez l'éponge.

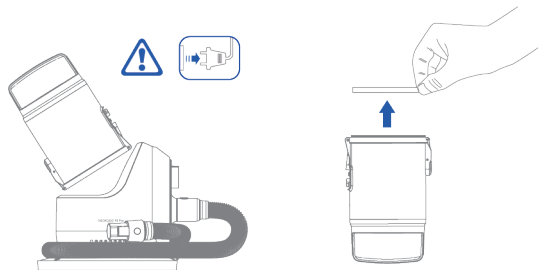

2. Veuillez vous laver à l'eau du robinet, et vidanger l'eau après le lavage.

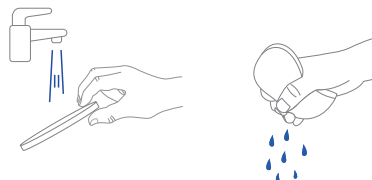

3. Mettez-le dans un endroit bien ventilé pendant au moins 24 heures de traitement de séchage.

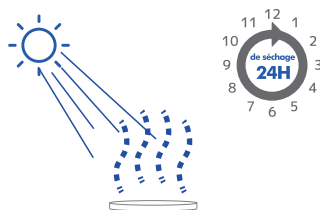

4. Remettez l'éponge à sa place d'origine une fois qu'elle est complètement sèche. Veillez à bien installer l'éponge.

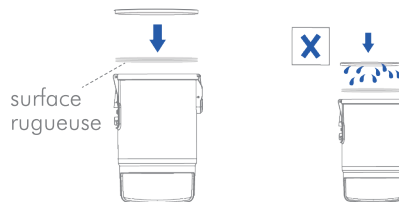

Attention :

- Le filtre doit être nettoyé à l'eau froide.
- La période de l'entretien suit la fréquence d'utilisation. Vérifiez s'il est sale régulièrement.
- Lors du nettoyage, débranchez l'appareil de la prise.
- Assurez-vous d'installer le filtre éponge après séchage.
- Un filtre éponge humide peut provoquer une électrocution et un dysfonctionnement.

Méthode de stockage des tuyaux

Enroulez le tuyau dans le sens des aiguilles d'une montre autour du fuselage, et le tuyau s'enclenche dans la boucle sur le côté du fuselage pour le fixer.

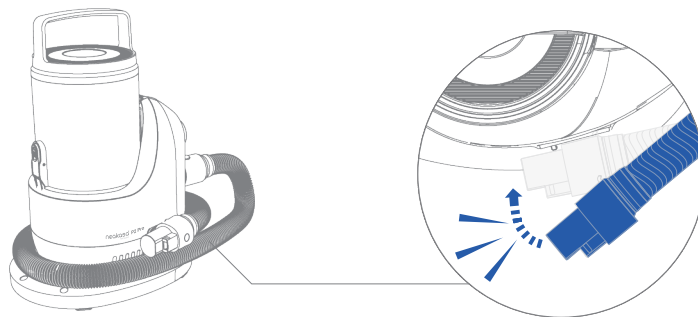

Spécifications

FR

Le pouvoir	400 W
Longueur du tuyau	1,5 m
Puissance d'aspiration	35W
Capacité de la coupe à poussière	2 L
Taille du produit	290*132*210 mm
Longueur du fil	2,5 m
N.W.	2,5 kg
Bruit maximum	74 dBA

1. La période de garantie est de 12 mois à compter de la date d'achat. La garantie est limitée à la réparation gratuite du produit acheté. Les consommables et les accessoires ne sont pas couverts par la garantie.
2. S'il est endommagé ou s'il présente un dysfonctionnement lors d'une utilisation normale, il sera réparé gratuitement pendant la période de garantie. S'il ne peut pas être réparé, il sera remplacé.
3. Les réparations suivantes sont payantes même pendant la période de garantie :
 - (a) Les défaillances et les dommages causés par une mauvaise utilisation ou une négligence ;
 - (b) Dommages dus au transport maritime ;
 - (c) Les dommages causés par les animaux domestiques (Les griffures, les morsures ou le contact avec leur corps; ils montent l'appareil) ;
 - (d) Les défaillances et les dommages causés par les incendies, les tremblements de terre et autres catastrophes naturelles ;
 - (e) Les défaillances et les dommages survenus lors d'une utilisation autre que l'usage domestique général (utilisation à long terme pour les affaires, etc.) ;
4. Dans les situations suivantes, aucune réparation ne sera effectuée, quelle que soit la durée de la garantie :
 - (a) Les produits qui ne sont pas achetés directement auprès des canaux de vente de Neakasa (par exemple, les ventes personnelles, les ventes aux enchères, etc.) ;
 - (b) Le client démonte l'appareil ou essaie de le reformer;
 - (c) Consommables et accessoires.
5. Les frais d'expédition seront pris en charge ou remboursés par Neakasa lorsque le produit est couvert par le service de garantie. Toutefois, le coût des matériaux d'emballage ne sera pas pris en charge.
6. Si elle n'est pas couverte par la garantie, les frais d'expédition et de réparation seront facturés lors du retour.
7. La période de garantie du produit échangé est soumise à la période de garantie avant l'échange (à partir de la date d'achat d'origine);
8. La réparation ou le remplacement n'est valable que dans certains pays.
9. Veuillez contacter support@neakasa.com pour obtenir des conseils si vous avez une question ou si vous avez besoin d'une réparation.
10. Les règlements peuvent être modifiés sans préavis. Neakasa se réserve le droit de mettre à jour la garantie si nécessaire. Toutes les réparations et les demandes seront traitées selon la garantie la plus récente.

- Dieses Gerät wurde für den privaten Gebrauch entwickelt und ist nicht für die Beanspruchungen des gewerblichen Einsatzes vorgesehen.
- Lagern, laden oder nutzen Sie das Gerät nicht im Freien oder in nassen Räumen, wie Badezimmern o.ä., sondern stets bei Zimmertemperatur und an einem trockenen Ort.
- Das Gerät darf nicht von Personen (einschließlich Kindern) mit eingeschränkter körperlicher, sensorischer oder geistiger Leistungsfähigkeit oder mangelnder Erfahrung und Kenntnissen verwendet werden, es sei denn, sie werden beaufsichtigt oder angeleitet.
- Die Verwendung als Spielzeug untersagen. Bei Verwendung durch oder in der Nähe von Kindern, Haustieren oder Pflanzen ist besondere Vorsicht geboten.
- Achten Sie darauf, dass das Gerät sowie das Netzteil nicht nass werden. Bedienen Sie das Gerät oder Netzteil nicht mit feuchten oder nassen Händen.
- Gebrauchen Sie das Gerät niemals, wenn Kabel, Stecker, Gehäuse oder Ladeadapter beschädigt sind.
- Wenden Sie sich im Falle einer Fehlfunktion, Beschädigung oder Eintauchen in Flüssigkeit unbedingt an den Kundendienst.
- Reparaturen dürfen nur durch autorisierte Kundendiensttechniker erfolgen. Öffnen Sie das Grundgerät nie selbstständig. Die einzelnen Komponenten des Grundgerätes dürfen nicht zerlegt, repariert oder umgebaut werden.
- Nicht zum Aufsaugen von entzündlichen oder brennbaren Flüssigkeiten wie Benzin, noch in Bereichen verwenden, in denen diese Stoffe vorhanden sein können.
- Ziehen Sie nicht am Netzkabel und stellen Sie keine schweren Gegenstände auf die Oberseite des Geräts. Klemmen Sie die Drähte nicht an eine geschlossene Tür.
- Nichts damit aufsaugen, das brennt oder Rauch freisetzt, z. B. Zigaretten, Streichhölzer oder heiße Asche.
- Blockieren Sie nicht die Gebrauchsöffnung.
- Trennen Sie die Maschine vor der Wartung vom Netz.
- Verwenden Sie es nur mit der angegebenen Spannung. Die angegebene Spannung finden Sie auf der Unterseite Ihrer Maschine.

Vorsichtsmaßnahmen

- **Bedienen Sie das Gerät oder Netzteil nicht mit feuchten oder nassen Händen.**

Um Fehlfunktionen und Stromschläge zu vermeiden, ist dies absolut verboten.

- **Nicht zum Aufsaugen von entzündlichen oder brennbaren Flüssigkeiten wie Benzin.**

Verwenden Sie es nicht an Orten mit brennbaren Flüssigkeiten oder brennbaren Stoffen. Dies kann einen Brand oder eine Explosion verursachen.

- **Beim ersten Gebrauch kann ein eigenartiger Geruch auftreten. Es wird keine nachteiligen Auswirkungen auf den Körper haben.**

Bei der ersten Verwendung dieses Produkts kann ein Geruch auftreten, der jedoch nach einer Weile verschwindet. Wenn der verbrannte Geruch jedoch anhält, stellen Sie die Verwendung sofort ein!

- **Halten Sie die Staubschale und den Filter sauber.**

Wenn der Staubbecher und der Filter verschmutzt verwendet werden, kann dies die Ursache für eine Fehlfunktion sein.

- **Achten Sie bei der Wartung darauf, das Netzkabel zu ziehen, bevor Sie fortfahren.**

Wenn die Stromversorgung für Wartungsarbeiten eingeschaltet wird, besteht die Gefahr eines elektrischen Schlags oder von Verletzungen.

- **Die Maschine schaltet sich selbst ab, wenn die Temperatur abnormal ansteigt.**

Wenn eine abnormale Erwärmung des Motors auftritt, wird der Betrieb sofort gestoppt. Wenn der Sauganschluss blockiert ist, wird der Vorgang sofort gestoppt. Um es neu zu starten, nehmen Sie den Staubbecher heraus, vergewissern Sie sich, dass der Sauganschluss und der Filter sauber sind, und schalten Sie ihn nach 60 Minuten ein.

- **Achten Sie darauf, jeden Filter im eingebauten Zustand zu verwenden.**

Wenn die Maschine eingeschaltet wird und der Filter entfernt wird, kann der Motor beschädigt werden.

Lieferumfang

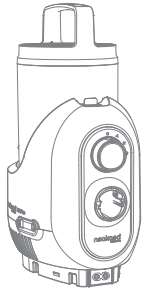

Staubsauger *1



Gerätebasis*1

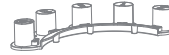

Zubehörhalter*1



Saugschlauch*1

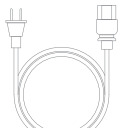

Kabel*1



zusätzlicher
Schwammfilter*1

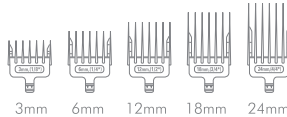

3mm 6mm 12mm 18mm 24mm
Scherkamm *5



Windschutz*1



Benutzerhandbuch*1



Pflegebürste*1



Enthaarungs-
Werkzeug*1



Elektrische
Schermaschine*1



Reinigungsbürste*1



Düse *1

Hinweis: Wenn Sie feststellen, dass in Ihrem Paket etwas fehlt, wenden Sie sich bitte rechtzeitig an den Kundensupport über support@neakasa.com.

Vorbereitung

Schieben Sie den Staubbehälter vorsichtig in Pfeilrichtung.

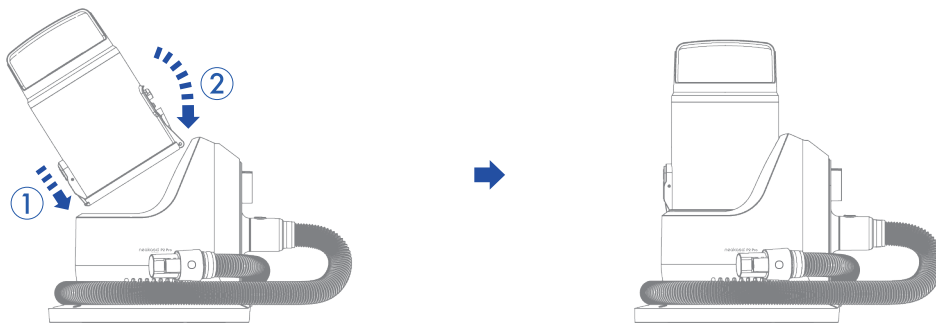

Verbinden Sie das Zubehör über den Schlauch mit dem Staubsauger

Achten Sie bei der Verwendung von Zubehör auf die Kanten des Zubehörs, um Kratzer an den Händen zu vermeiden.

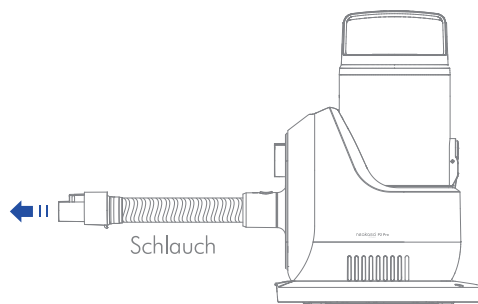
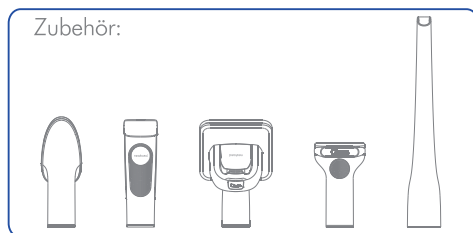

Einstellung des Elektrorasierers

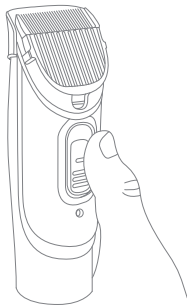

Schnittlänge reduzieren

Nach oben schieben (drücken Sie nicht auf die gelbe Taste zur Selbstverriegelung)

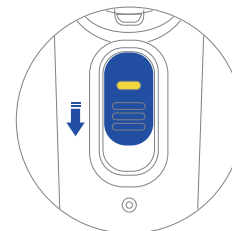

Schnittlänge erhöhen

Nach unten schieben (Drücken und halten Sie die gelbe Taste zur Selbstverriegelung)

Verwendung

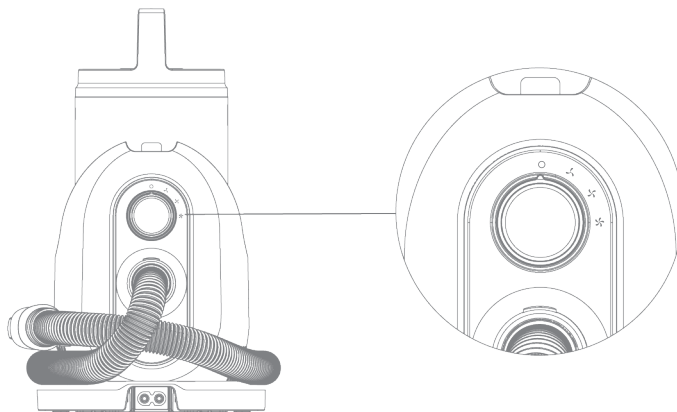

-  Ausschalten
-  Eco-Modus
-  Standard
-  Boost-Modus

Verwendung des Zubehörs

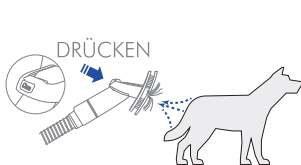

Pflegebürste

Nimmt lose Haare auf und reinigt Rückstände im Haar. Verlängert gleichzeitig das Haar, wodurch es flauschiger wird.

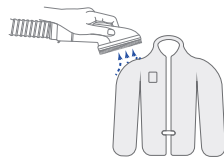

Reinigungsbürste

Kann die Haare von Haustieren oder von der Kleidung reinigen.

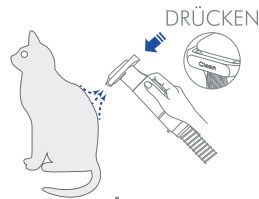

Enthaarungswerkzeug

Schnelle und einfache Entfernung loser Haare bei Hunden und Katzen. Reduziert das Haaren und Verfilzungen um bis zu 95%.
Hinweis: Achten Sie bei der Verwendung auf scharfe Kanten. Wenden Sie keine übermäßige Kraft an, um Kratzer auf der Haut zu vermeiden.

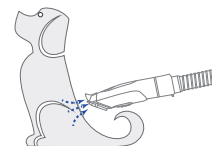

Elektrische Schermaschine

Rasiert das Fell Ihres Haustieres und saugt es in den Behälter auf.
Hinweis: Seien Sie bitte vorsichtig an den weichen Stellen der Haut des Haustieres und wenden Sie keine übermäßige Kraft an, um Kratzer auf der Haut zu vermeiden.

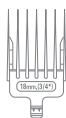

Scherkamm

Auswahl basierend auf gewünschter Frisur. (optionale Verwendung)

Hinweis: Die Teile sind klein, bitte bewahren Sie sie ordentlich auf, wenn sie nicht benutzt werden.

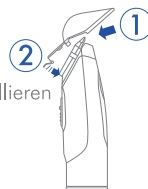

Windschutz

Er wird verwendet, um die Saugkraft beim Trimmen der Haare zu erhöhen und sie gleichzeitig in die Saugöffnung zu führen. (optionale Verwendung)

Hinweis: Die Teile sind klein, bitte bewahren Sie sie ordentlich auf, wenn sie nicht benutzt werden.

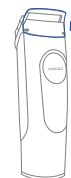
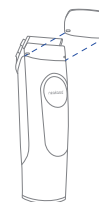

Falls Sie Fragen oder Anmerkungen haben, wenden Sie sich an support@neakasa.com, oder besuchen Sie unsere Facebook unter [@neakasa.tech](https://www.facebook.com/neakasa.tech).

Reinigung des Staubbehälters

1. Entfernung: Heben Sie den Staubbehälter leicht in Pfeilrichtung an.

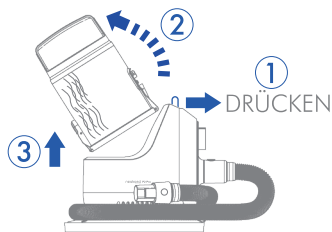

2. Drücken Sie auf ①, öffnen Sie den Deckel und entleeren Sie die Hautschuppen.

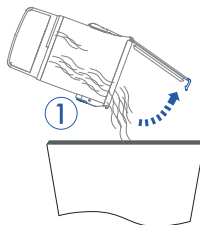

3. Installation des Staubbehälters: Bringen Sie den Staubbehälter in Pfeilrichtung an.

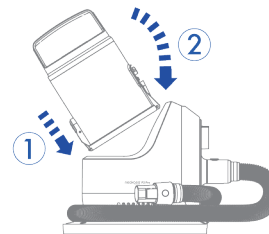

Note:

- Seien Sie vorsichtig im Umgang mit dem Staubbehälter.
- Wenn der entfernte Staubbehälter nach dem Entsorgen des Abfalls gereinigt wird, denken Sie daran, den Staubbehälter erst nach dem Trocknen wieder zu installieren, um zu verhindern, dass Wasser in den Motor eindringt und einen elektrischen Schlag oder Schäden an der Maschine verursacht.

Reinigung der elektrischen Schermaschine

1. Bevor Sie den Messerkopf entfernen, ziehen Sie bitte den Einstellknopf des beweglichen Messers ganz nach unten.



2. Saugen/säubern Sie die Klinge und die Schermaschine von Verunreinigungen.

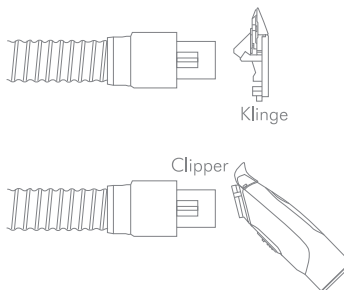

3. Geben Sie das Schmiermittel (nicht im Lieferumfang enthalten) auf die Klinge.

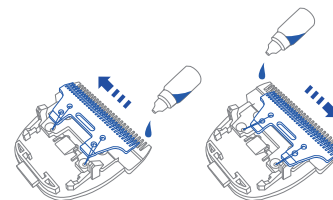

HEPA reinigen

1. Entfernen Sie den Staubbehälter, nehmen Sie den HEPA heraus.

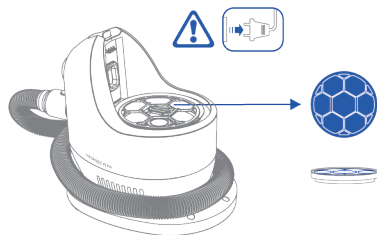

2. Mit Wasser ausspülen und abtropfen lassen.

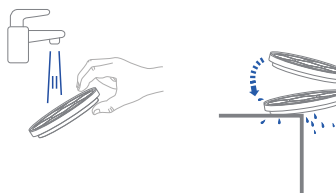

3. Für mind. 24 h an einem gut belüfteten Ort trocknen lassen.

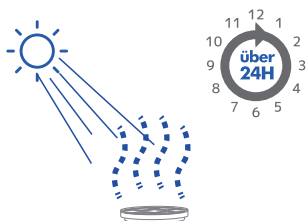

4. Installieren Sie den HEPA nach dem Trocknen wieder an seinem Platz.

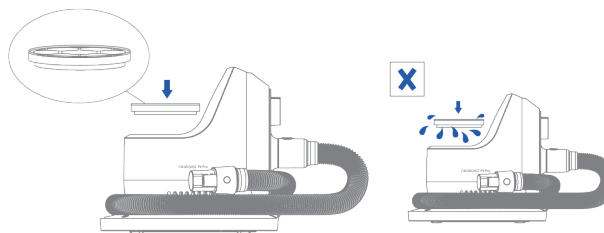

Hinweis:

- Der Filter sollte mindestens jeden zweiten Monat mit kaltem Wasser gereinigt werden.
- Bitte befolgen Sie die Häufigkeit der Verwendung und Bedingung. Warten Sie es entsprechend der Nutzung. Wenn es schmutzig ist, reinigen Sie es.
- Denken Sie beim Reinigen daran, die Stromversorgung zu unterbrechen und den Stecker aus der Steckdose zu ziehen.
- Achten Sie darauf, dass Sie nach dem Trocknen den HEPA installieren.
- Ein nicht vollständig getrockneter HEPA kann zu Stromschlägen und Fehlfunktionen führen.

Reinigung des Schwammfilters

1. Entfernen Sie den Staubbehälter und den Schwamm.

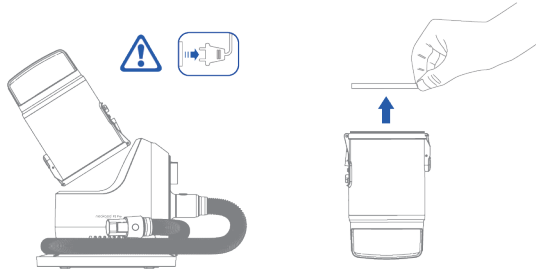

2. Mit Leitungswasser auswaschen und das Wasser ablaufen lassen.

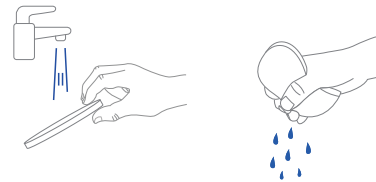

3. Für mind. 24 h an einem gut belüfteten Ort trocknen lassen.

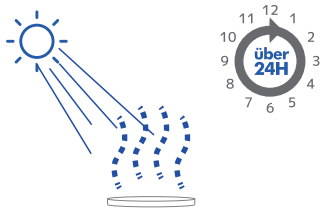

4. Installieren Sie den Schwamm nach dem Trocknen wieder an seinem Platz.

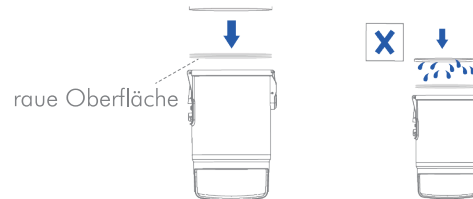

Hinweis:

- Der Filter sollte mit kaltem Wasser gereinigt werden.
- Der Wartungszeitraum richtet sich nach der Nutzungshäufigkeit. Bestätigen Sie regelmäßig, ob es verschmutzt ist.
- Zum Reinigen den Stecker aus der Steckdose ziehen.
- Achten Sie darauf, nach dem Trocknen einen Schwammfilter einzusetzen.
- Ein nasser Schwammfilter kann einen Stromschlag und Fehlfunktionen verursachen.

Aufbewahrung des Schlauchs

Wickeln Sie den Schlauch im Uhrzeigersinn um den Rumpf. Der Schlauch rastet in die Schnalle an der Seite des Rumpfes ein.

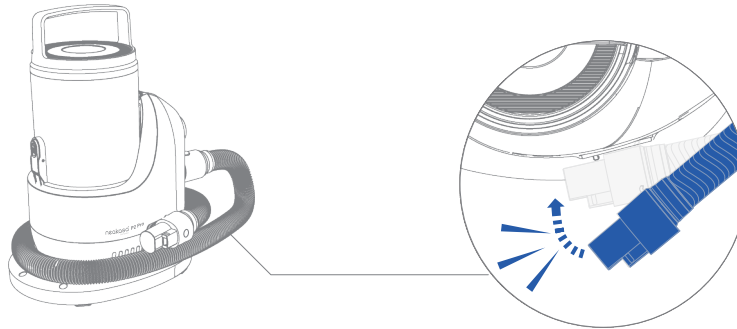

Spezifikationen

Leistung	400 W
Schlauchlänge	1,5 m
Saugleistung	35 W
Staubbehälter Kapazität	2 L
Produktgröße	290*132*210 mm
Kabellänge	2,5 m
N.G.	2,5 kg
Maximale Lautstärke	74 dBA

1. Die Garantiezeit beträgt 12 Monate ab Kaufdatum. Die Garantie ist auf die kostenlose Reparatur des gekauften Produkts beschränkt. Verschleißteile und Zubehör unterliegen nicht der Garantie.
2. Sollte unter normalem Gebrauch eine Beschädigung oder Fehlfunktion auftreten, wird dies innerhalb der Garantiezeit kostenlos repariert. Wenn es nicht repariert werden kann, erhalten Sie ein Ersatzgerät.
3. Die folgenden Fälle unterliegen auch während der Garantiezeit einer Bezahlung:
 - (a) Ausfälle und Schäden, die durch unsachgemäßen Gebrauch oder Nachlässigkeit verursacht werden;
 - (b) Beschädigung durch Transport;
 - (c) Schäden, die durch Haustiere verursacht werden (Kratzer, Bisse, Berührung des Körpers);
 - (d) Fehlfunktion und Schäden durch Feuer, Erdbeben oder Naturkatastrophen;
 - (e) Ausfall und Beschädigung bei einer Nutzung, die über den allgemeinen Hausgebrauch hinausgeht (z.B. langfristige Nutzung für geschäftliche Zwecke);
4. In den folgenden Situationen werden unabhängig von der Garantiezeit keine Reparaturen durchgeführt:
 - (a) Produkte, die nicht direkt über Neakasa-Vertriebskanäle (z.B. persönliche Verkäufe, Auktionen, etc.) erworben wurden;
 - (b) Der Kunde zerlegt das Produkt oder versucht es zu reformieren.
 - (c) Verschleißteile und Zubehör.
5. Die Versandkosten werden von Neakasa getragen oder erstattet, wenn das Produkt unter die Garantie fällt. Die Kosten für das Verpackungsmaterial werden jedoch nicht übernommen.
6. Wenn es kein Garantiefall ist, werden bei Rücksendung die Versand- und Reparaturkosten berechnet.
7. Die Garantiezeit für das ausgetauschte Produkt unterliegt der Garantiezeit vor dem Austausch (gerechnet ab dem ursprünglichen Kaufdatum).
8. Die Reparatur oder der Austausch ist nur in bestimmten Ländern gültig.
9. Bitte wenden Sie sich an support@neakasa.com, wenn Sie eine Frage haben oder eine Reparatur durchführen müssen.
10. Die Vorschriften können ohne Vorankündigung geändert werden. Neakasa behält sich das Recht vor, die Garantie bei Bedarf zu aktualisieren. Alle Reparaturen und Anfragen werden gemäß der aktuellen Garantie abgewickelt.

一般的な警告

- 本製品は家庭用であり、業務用あるいは工業用として、または屋外や湿気の多い場所では使用できません。
- お子様や自己判断が困難な方は、本製品を1人で使用しないでください。
- 安全が確保されていて、製品の安全な使用方法と危険性を理解している人が監督する環境で使用してください。決してお子様は1人で使用しないでください。
- お子様やペットの近くで使用する場合は十分注意してください。また、お子様やペットが本製品で遊ばないようにしてください。
- 製品本体やプラグを濡れた手で触らないでください。また、本製品で濡れた毛や液体を吸い込まないでください。
- コードやプラグが破損している場合は、本製品を使用しないでください。
- 本製品が正常に動作しない、破損している、または屋外に置いたり、液体に浸したりした場合は、必ず当社までご連絡ください。
- 本製品を分解しないでください。組み立て方法を間違えると感電や火災の原因となりますので、修理を必要とする場合は当社までご連絡ください。
- ガソリンなどの引火性または可燃性の高い液体を吸い込まないでください。また、引火性または可燃性の高い気体のある環境やその近くでの使用はご遠慮ください。
- コードを引っ張ったり、本体の上部に重い物を置いたり、ドアでコードを挟んだりしないでください。
- タバコ、マッチ、熱を持った灰など、火が付いている、または煙の出ている高温の物を吸い込まないでください。
- 開口部に物を入れたり、開口部を塞いだりしたまま使用しないでください。
- 使用后、またはメンテナンスや部品交換の前には電源をオフにし、コンセントからプラグを抜いてください。
- 屋外や浴室などの湿気の多い場所、または水に濡れる場所で使用、保管しないでください。
- 芳香剤や香料を含む製品をフィルターとして使用しないでください。このような化学物質は火災の原因となる可能性があります。

注意事項

- **濡れた手でコードを触ったり、プラグを抜いたりしないでください。**
故障や感電を防ぐため、絶対におやめください。
- **使用時の喫煙はおやめください。また、引火性の高い物は吸い込まないでください。**
- **可燃性のある場所、または可燃性の液体がある場所では使用しないでください。**
火災や爆発の原因となることがありますので、引火性または可燃性の高い液体や物を吸い込まないでください。
- **初めて使用する際、特有の臭いがすることがありますが、体に悪影響を与えることはありません。**
初めて使用する際は特有の臭いがしますが、しばらくすると消えます。どうぞご了承ください。ただし、焦げ臭いが続く場合は、すぐに使用を中止してください。
- **ダストカップとフィルターは清潔に保ってください。**
ダストカップやフィルターが汚れた状態で使用すると故障の原因となり、事故が発生する可能性があります。
- **メンテナンスの際は、必ず電源をオフにしてコンセントからプラグを抜いてください。**
電源をオンにしたままメンテナンスをしますと、感電、事故、けがの恐れがあります。
- **本製品の温度が異常に高くなった場合は、使用を中止してください。**
本体が異常に熱くなった場合は、ただちに使用を中止してください。吸込口が塞がっていた場合は、ダストカップを取り出して吸込口とフィルターを掃除し、30分後待ってから使用を再開してください。
- **必ず各フィルターを装着した状態でご使用ください。**
必ずフィルターを取り付けてご使用ください。フィルターを取り外して使用すると、故障する可能性があります。

パッケージに含まれるもの

JP

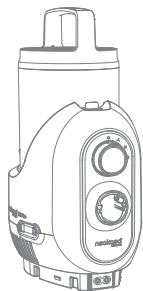

本体*1



本体ベース*1



付属品ホルダー*1



ホース*1

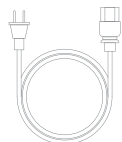

電源コード*1



追加の
スポンジフィルター*1

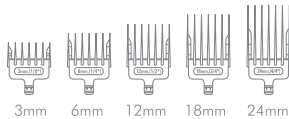

3mm 6mm 12mm 18mm 24mm
バリカンアタッチメント*5



ウィンドカバー*1



ユーザーガイド*1



グルーミングブラシ*1



デシェディングブラシ*1



バリカン*1



クリーニングブラシ*1



ノズル*1

注：パッケージに不足があった場合は、お買い上げの販売店またはカスタマーサポート support@neakasa.com にご連絡ください。

準備をする

ダストカップを矢印の方向に向かって取り付けます。

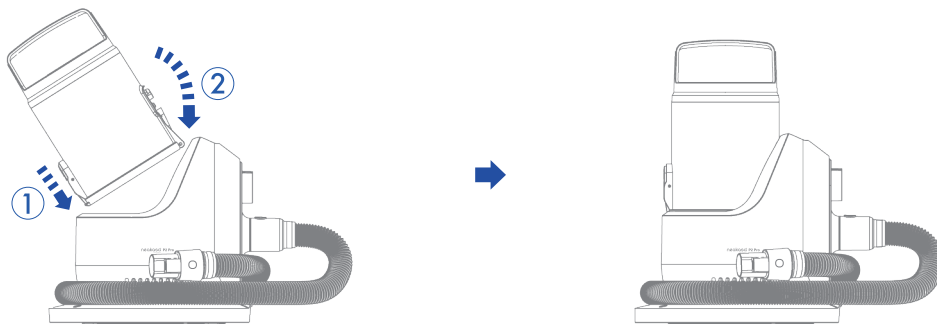

ホースに付属品をセットする

付属品の刃に注意し、手を傷つけないようにしてください。

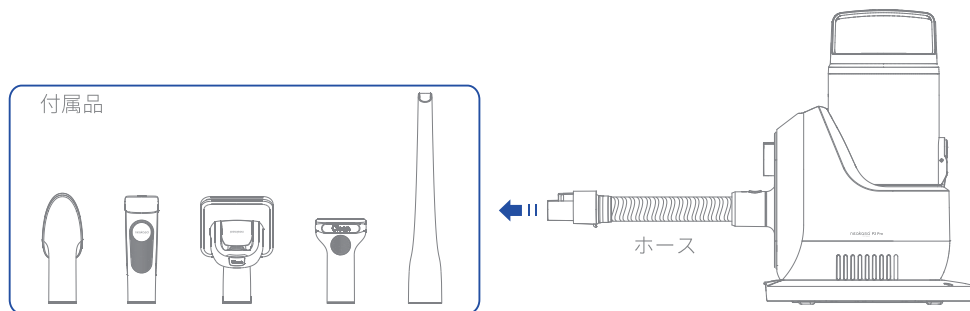

バリカンのオンオフボタン

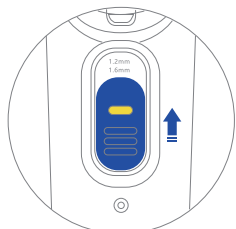
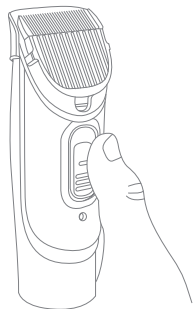

刈り高さを短く
上図のように黄色のセル
フロックボタンを押さず
に上にスライド。

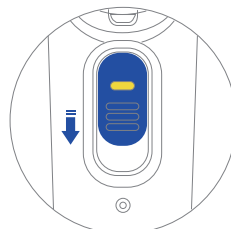

刈り高さを長く
上図のように黄色のセル
フロックボタンを押しな
がら下にスライド。

本体のロール式スイッチ

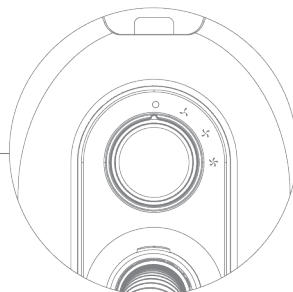
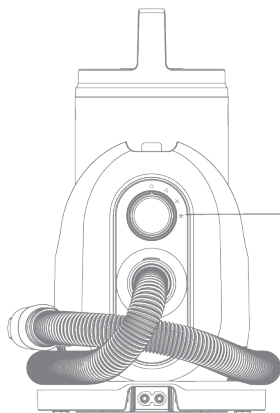

-  オフ
-  エコモード
-  標準モード
-  強力モード

付属品の使用方法

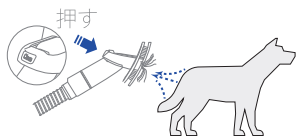

グルーミングブラシ

ペットの体についている抜け毛やゴミを取り除き、毛を立ち上げてふわふわに仕上げます。

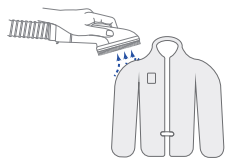

クリーニングブラシ

人間の衣服やペットの体についた抜け毛を取り除きます。

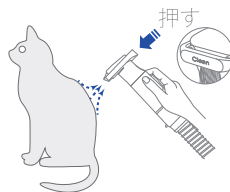

デシェディングブラシ

長い毛を梳いて整えます。
注意：使用する際は刃と鋭利な部分に注意し、力を入れ過ぎて皮膚を傷つけないようにしてください。

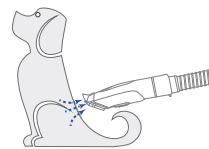

バリカン

毛を剃りながら吸い込みますので、毛が落ちたり、飛び散ったりしません。
注意：皮膚の柔らかい部分に注意し、力を入れ過ぎて皮膚を傷つけないようにしてください。

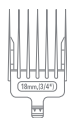

バリカンアタッチメント

スタイリングに使用します。必要に応じて長さの異なるアタッチメントに変更できます（お好みでご使用ください）。

注意：アタッチメントは小さいので、紛失ないように適切に保管してください。

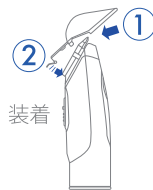

ウィンドカバー

吸込口の吸引力を高め、カットされた毛を吸込口に誘導します（お好みでご使用ください）。

注：ウィンドカバーは小さいので、紛失ないように適切に保管してください。

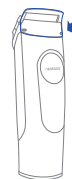
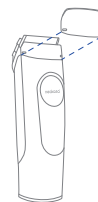

カスタマーサポート

JP

製品に関するご質問やご意見がございましたら、お買い上げの販売店、カスタマーサポート support@neakasa.com、または当社 Facebook公式アカウント [@neakasa.tech](#)よりご連絡ください。

お手入れとメンテナンス

ダストカップ

1. 矢印の方向に向かって持ち上げ、取り外します。

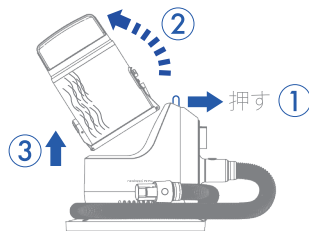

2. 留め具ボタン(下図①の矢印の向きに)を押して蓋を開け、残った毛やゴミを捨てます。

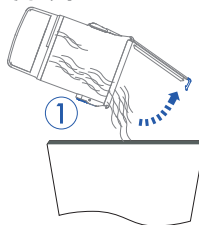

3. 矢印の方向に向かって取り付けます。

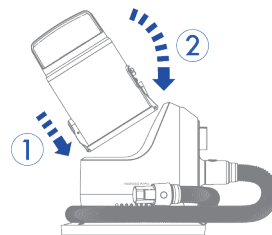

注意：

- ・ダストカップは優しく取り扱ってください。
- ・毛やゴミを捨てた後に水洗いした場合は、完全に乾燥させてから取り付けてください。本体に水が入りますと、感電や故障の原因となります。

バリカン

1. 刃を取外す前に、オンオフボタンを一番下までスライドさせてください。



2. 刃とバリカン本体のゴミを吸い込みます。

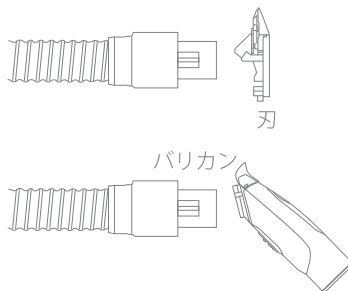

3. 刃に潤滑油をつけます。

*潤滑油がパッケージに付属しません。

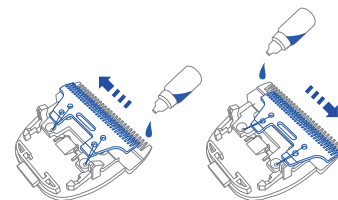

お手入れとメンテナンス

JP

HEPAフィルター

1. ダストカップを取り外し、HEPAフィルターを取り出します。

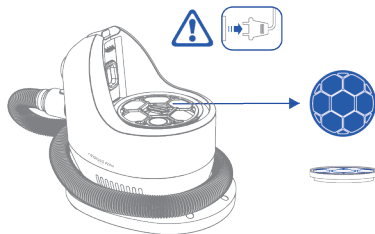

2. HEPAフィルターを水道水で洗って、水を切ってください。

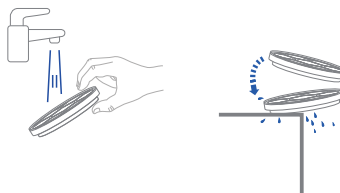

3. 風通しの良い場所に少なくとも24時間置き、完全に乾燥させます。

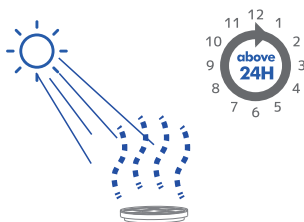

4. HEPAフィルターが完全に乾燥したらダストカップに取り付けます。使用時はHEPAフィルターを必ず装着してください。

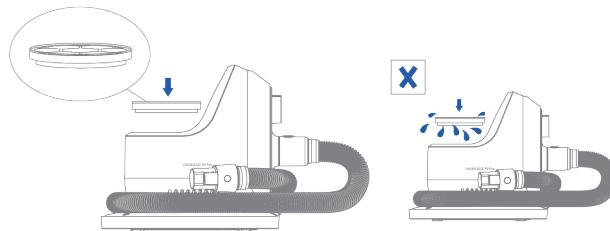

注意：

- HEPAフィルターは、少なくとも2カ月に1回水洗いする必要があります。
- 使用頻度や使用条件により、掃除が必要な時期は異なります。定期的に汚れがないか確認し、汚れていたら掃除してください。
- 掃除の際は必ず電源をオフにし、コンセントからプラグを抜いてください。
- HEPAフィルターは必ず乾燥させてから取り付けてください。乾燥していないHEPAフィルターは感電や故障の原因となります。

お手入れとメンテナンス

スポンジフィルター

1. ダストカップを取り外し、スポンジフィルターを取り出します。

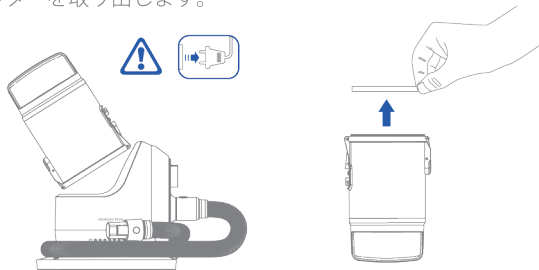

2. スポンジフィルターを水道水で洗って、水を切ってください。



3. 風通しの良い場所に少なくとも24時間置き、完全に乾燥させます。

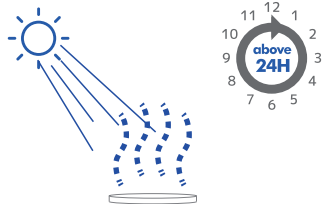

4. スポンジフィルターが完全に乾燥したらダストカップに取り付けます。使用時はHスポンジフィルターを必ず装着してください。

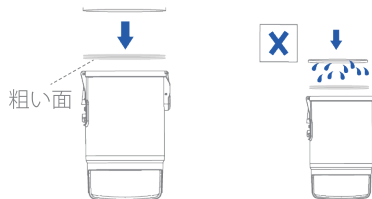

注意：

- スポンジフィルターは、少なくとも2カ月に1回水洗いする必要があります。
- 使用頻度や使用条件により、掃除が必要な時期は異なります。定期的に汚れがないか確認し、汚れていたら掃除してください。
- 掃除の際は必ず電源をオフにし、コンセントからプラグを抜いてください。
- スポンジフィルターは必ず乾燥させてから取り付けてください。乾燥していないスポンジフィルターは感電や故障の原因となります。

ホースの収納

本体に時計回りに巻きつけて側面にある留め具に固定してください。

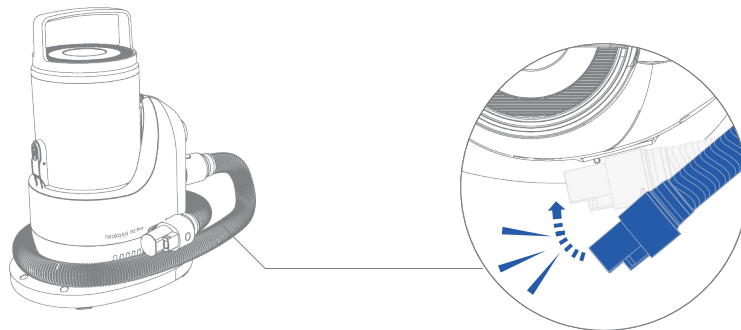

電力	400 W
ホースの長さ	1.5 m
吸引力	35 W
ダストカップ容量	2 L
本体サイズ	290*132*210 mm
コードの長さ	2.5 m
重量	2.5 kg
最大騒音レベル	74 dBA

1. 保証期間は製品購入日から12か月です。保証は購入製品の無料修理に限定されます。消耗品および付属品は保証の対象外です。
2. 正常な使用状況において破損または故障した場合、保証期間中であれば無料で修理いたします。修理が困難な場合は、製品を交換いたします。
3. 以下の場合は、保証期間中であっても有料修理となります。
 - ① 誤用または不注意による故障および破損。
 - ② 運送会社、またはその他による搬送が原因の破損。
 - ③ ペットが原因の破損（引っかき傷、噛み傷、身体に触れた、または製品に座ったなど）。
 - ④ 火災、地震、その他の自然災害による故障や破損。
 - ⑤ 一般家庭以外で使用したことによる故障や破損（業務用に長期使用したなど）。
4. 以下の場合は、保証期間に関係なく修理を承りかねます。
 - ① 当社が取り引きする販売店以外で購入した商品（個人販売やオークションなど）。
 - ② お客様が商品を分解したり、改造など;
 - ③ 消耗品および付属品。
5. 保証期間内の修理は、当社が製品の送料を負担または返済しますが、梱包材の費用はお客様のご負担となります。
6. 保証期間外の修理は、製品の送料と修理料金がお客様に請求されます。
7. 交換した製品の保証期間は、交換前の製品の保証期間が適用されます（交換前の製品の購入日から起算されます）。
8. 修理または交換は、特定の国/地域でのみ有効です。
9. ご質問がある場合、または修理を必要とする場合はsupport@neakasa.comにご連絡ください。
10. 本製品の規定は予告なしに変更される場合があります、当社は必要に応じて保証内容を更新する権利を保留します。全ての修理および要求は、最新の保証条件に従って処理されます。

- 本產品只適合家庭使用，不要用於商業或工業使用，也不要用於戶外或潮溼的地方。
- 切勿讓兒童或身體、思維能力較弱的人單獨使用本產品。
- 使用時請確保使用環境安全，並在瞭解產品安全使用及其危險性的人的指導和監督下使用。否則請絕對不要讓兒童單獨使用。
- 在兒童和寵物附近使用時要充分注意。此外，請注意不要讓兒童和寵物玩耍本產品。
- 請不要用溼手觸控電源插頭和本產品，不要吸溼的毛髮和液體。
- 請不要在電源線或電源插頭破損的情況下使用本產品。
- 在出現產品故障、損壞或浸入液體的情況下，請務必聯絡本公司。
- 請不要拆卸本產品，錯誤的裝配方法可能導致觸電或火災，需要維修時請聯絡本公司。
- 請不要吸入汽油等易燃或可燃液體。另外，請不要在有易燃或可燃氣體的環境或附近使用本產品。
- 請不要拉扯電源線，勿將重物放在機器的頂部。另外，不要夾著電線把門關上。
- 請不要吸入香菸、火柴、熱菸灰等著火、冒煙的、高溫的東西。
- 使用前，請確保開口處未被堵住。
- 進行保養前，請一定要把插頭從插座上拔出。
- 請不要在室外或浴室等潮溼的地方使用或儲存此產品。
- 請不要使用帶有芳香劑和香味的產品作為過濾，此類化學品可能引起火災。
- 請只在指定的電壓下使用本產品，指定的電壓可在機器的底部找到。

- 請不要用濕手操作或拔電源線。
為避免發生故障和觸電，所以請絕對禁止。
- 請勿吸煙或其他高度易燃物。
因為有可能引起火災或爆炸，所以請不要在有易燃液體或可燃物的地方使用它。
- 首次使用可能會異味，但不會對身體造成不良影響。
第一次使用本產品時，可能會有異味，但過一段時間就會消失，請諒解。但是，如果燒焦的氣味持續存在，請立即停止使用!
- 請保持塵杯和過濾器的長期清潔。
塵杯和過濾器在臟了的情況下使用，可能會造成產品故障。
- 保養時，請務必確保電源線已切斷。
開著電源進行保養，可能有觸電或受傷的危險
- 本產品有溫度異常上升時，請立即停止使用。
如遇電機異常發熱或吸口被堵住現象，請務必立即停止操作。請取出塵杯，確認吸入口和過濾器是乾淨的，過60分鐘后開機。
- 請務必在各個過濾器已安裝狀態下使用。
如果在卸下過濾器的情況下使用產品，可能會損壞電機。

包裝包括

繁

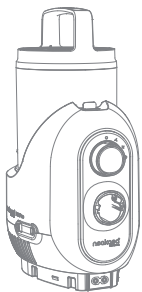

主機吸塵器*1



主机底座*1



配件支架*1



軟管*1

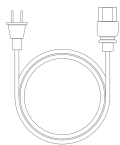

電源線*1



(額外的)
海綿過濾器*1

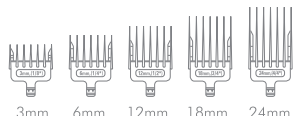

限位梳*5



透明風罩*1



用戶指南*1



潔毛梳*1



打薄梳*1



電推剪*1



清潔刷*1



扁吸*1

注意： 如果發現包裝中缺少某些物品，請通過 support@neakasa.com 與我們取得聯繫。

使用說明

繁

準備

按箭頭所指方向輕放裝入,取出方式按照反方向操作即可。

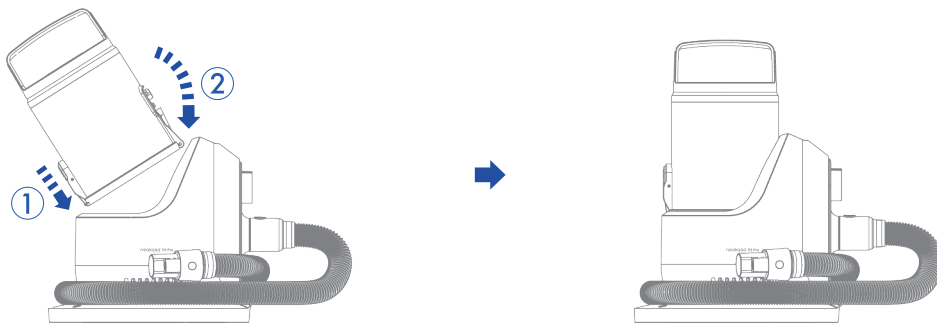

通過軟管將附件及主機連接使用

由於功能需要,使用時注意附件刃口,謹防割傷。

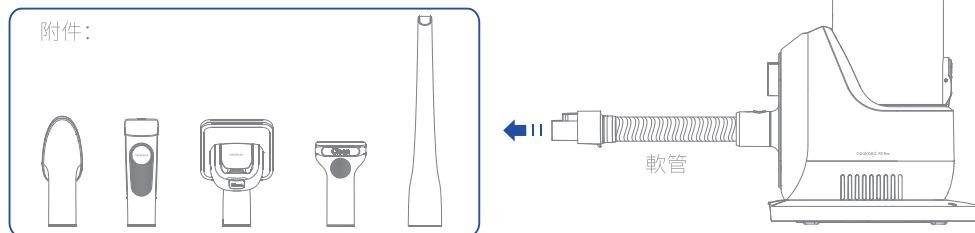

使用說明

繁

電推剪調節

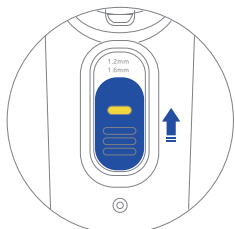
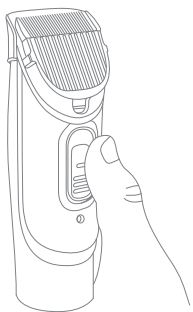

減少留毛長度

進動刀不要按住图中黃色自鎖鈕。

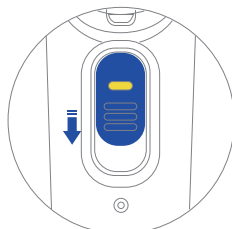

增加留毛長度

退動刀請按住图中黃色自鎖鈕向下滑動調節。

使用設備

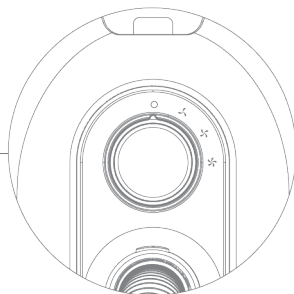
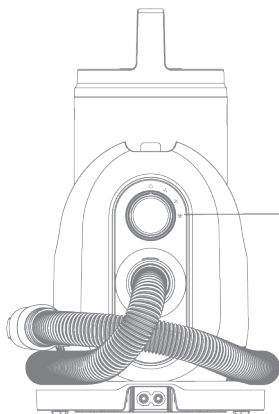

- 关机
- ☸ 靜音模式
- ☸ 標準模式
- ☸ 強力模式

使用說明

附件的使用

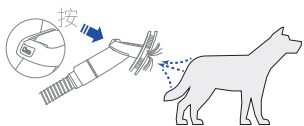

潔毛梳

可以清潔寵物身上的浮毛、老毛以及毛髮內的垃圾，同時有拉毛的作用，使毛髮更加蓬鬆。

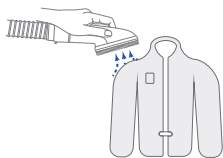

清潔刷

可用于清潔人衣服身上和寵物身上脫落下的毛髮。

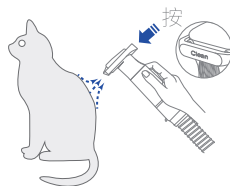

打薄梳

可以對寵物過長毛髮進行修剪，達到美容效果。

注意：使用時切記注意刃口及鋒利位置，不要用力過度造成皮膚劃傷。

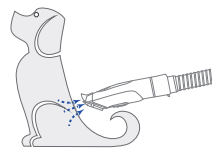

電推剪

將寵物的毛髮剃下並吸入，無殘留，毛髮不會亂飛。

注意：寵物皮膚柔軟部位請小心，不要用力過度造成皮膚劃傷。



限位梳

用於寵物毛髮造型，可根據不同的毛髮造型需求，更換不同長度的髮梳。（選擇性使用）

注意：髮梳物件零散且小，不使用時請妥善保管，以防丟失。



透明風罩

用於修剪毛髮時增強風口吸力，同時也對吸口路徑起導向作用。（選擇性使用）

注意：髮梳物件零散且小，不使用時請妥善保管，以防丟失。

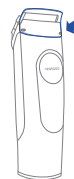
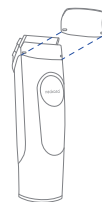

售後服務

繁

如果您對您的產品有其他問題或意見，請通過 support@neakasa.com 或我們的 Facebook [@neakasa.tech](https://www.facebook.com/neakasa.tech) 聯繫我們。

塵杯清潔

1. 取下塵杯

按箭頭方向輕微抬起取下塵杯。

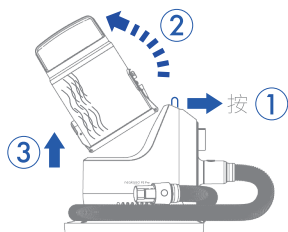

2. 開蓋倒出

按壓①處，推動藍色卡扣傾倒毛屑。

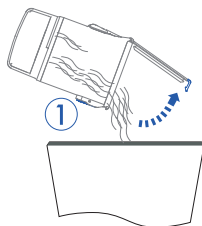

3. 塵杯安放

按箭頭方向安裝好塵杯即可。

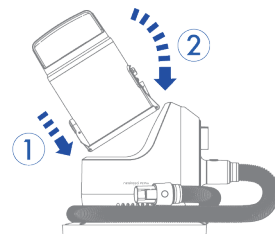

注意：

- 取放塵杯時注意輕拿輕放；
- 取下的塵杯如果傾倒塵屑後進行了清洗，切記一定待塵杯乾燥後再安裝，以防止電機進水造成觸電或者機器損壞。

電推剪清潔

1. 拆刀頭前請將動刀調節鈕退到最底部。



2. 吸口吸除殘雜。

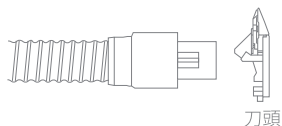

刀頭

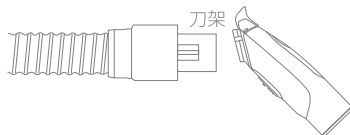

刀架

3. 刀頭加入潤滑液。

(包裝不含潤滑液)

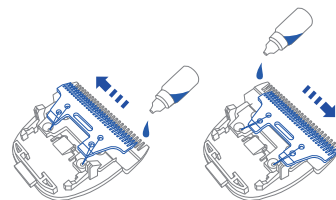

HEPA清洗

1. 取下塵杯,取出HEPA。

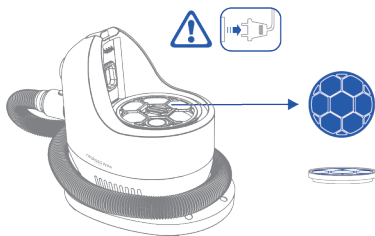

2. 請用自來水清洗,洗後瀝乾水分。

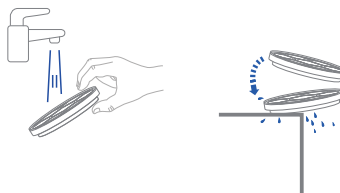

3. 放在通風良好的地方進行至少24小時乾燥處理。

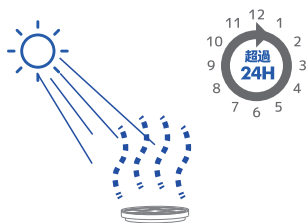

4. 完全乾燥後再安裝HEPA, 把HEPA安裝回原處, 請務必安裝好HEPA。

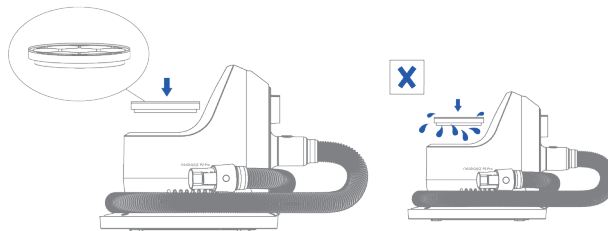

注意:

- HEPA至少每隔一個月用冷水清洗。
- 請根據使用頻率和狀況不同, 保養時期也不同, 定期確認如果髒了就清洗。
- 清洗時切記一定要切斷電源, 插頭從插座上拔下來
- 請務必在乾燥後安裝HEPA,沒有乾燥的HEPA會導致觸電和故障

海綿過濾器清洗

1. 取下塵杯,取出海綿過濾器。

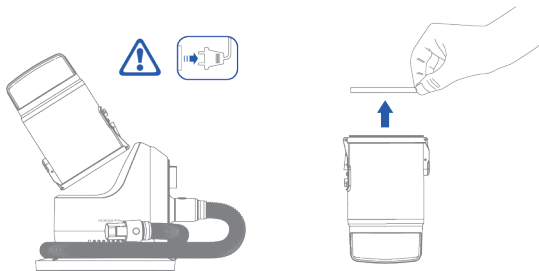

2. 請用自來水清洗,洗後瀝乾水分。

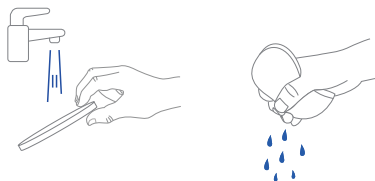

3. 放在通風良好的地方進行至少24小時乾燥處理。

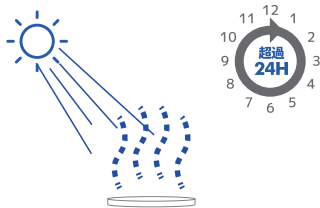

4. 完全乾燥後再安裝海綿過濾器,把海綿過濾器安裝回原處,請務必安裝好海綿過濾器。

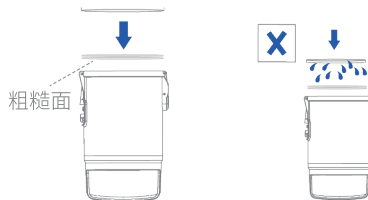

注意:

- 過濾器應該用冷水清洗
- 維護期根據使用頻率而定。定期確認其是否臟了。
- 清潔時,將過濾器的插頭從插座上拔下來。
- 請務必在乾燥後安裝海綿過濾器。
- 濕的海綿過濾器會引起觸電和故障。

軟管收納

將軟管順時針纏繞在機身,軟管卡進機身側邊的卡扣中固定。

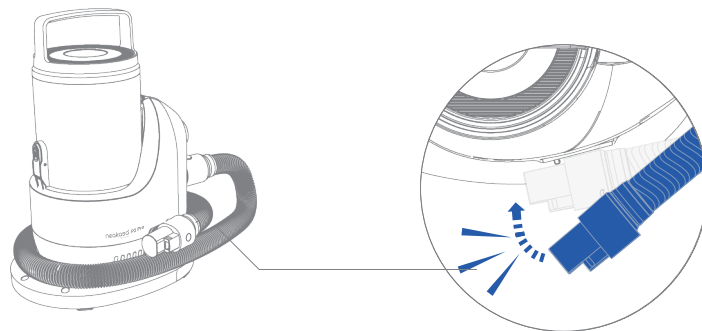

產品規格

繁

功率	400 W
軟管長度	1.5 m
吸力功率	35 W
塵杯	2 L
主機尺寸	290*132*210 mm
電源線長	2.5 m
淨重	2.5 kg
最大噪音	74 dBA

1. 保固期為產品簽收日起12個月，保固僅限於免費維修所購買的產品，耗材和附件不屬於保固範圍，保固期為產品簽收日起12個月，保固僅限於免費維修所購買的產品，耗材和附件不屬於保固範圍。
2. 如果在正常使用期間損壞或發生故障，則將在保固期內免費維修，如果無法進行維修，將提供替換產品。
3. 以下情況即使在保固期內也屬於有償修理：
 - ① 由於錯誤使用或不注意引起的故障及破損；
 - ② 運輸公司造成的破損或其他運輸造成的破損；
 - ③ 寵物引起的破損；(撓傷、咬傷、觸碰身體或乘坐產品)
 - ④ 因火災、地震、其他天災地變而引起的故障及破損；
 - ⑤ 一般家庭用以外(業務用的長期使用等)使用時的故障及破損；
4. 以下的情況不管保固期如何都拒絕委託修理：
 - ① 在本公司的客戶門店以外購買的商品；(個人銷售、拍賣等)
 - ② 客戶拆解產品或試圖改造它。
 - ③ 消耗品、附屬品。
5. 當產品在保固服務範圍內時，運費將由Neakasa承擔或償還，但是包裝材料的費用不包括在內。
6. 如果不在保固範圍內，則在返回維修時將收取運費和修理費。
7. 換貨產品的保修期以換貨前的保修期為準（從原購買日期算起）。
8. 維修或更換僅在某些國家/地區有效。
9. 如果您有疑問或需要維修，請聯繫support@neakasa.com以獲取更多資訊。
10. 本產品規定有可能在沒有預告的情況下變更,Neakasa保留在需要時更新保固內容的權利。所有維修和要求都將按照最新的保固條款進行處理。