

mamas
& papas®

wave

WAVE_0020_0322_V13

© Mamas & Papas Ltd. 2022

AA / LR6 x3



x1



<15m

Thank you...

FOR ORDERING FROM MAMAS & PAPAS

Mamas & Papas started life as a family, then became a business. The founders wanted more for their children, so they took matters into their own hands. This core belief remains at the heart of what we do, using personal experiences, customer insights and rigorous testing, to create innovative products with thoughtful designs.

We bring style and confidence to parenting, letting you flourish, no matter how you experience it.

Mamas & Papas était une famille avant de devenir une entreprise. Les fondateurs voulaient offrir davantage à leurs enfants, et prirent donc les choses en main. Cette croyance fondamentale reste d'ailleurs au cœur de nos activités : nous utilisons nos expériences personnelles, les connaissances clients et des tests rigoureux pour créer des produits innovants aux conceptions réfléchies.

Nous apportons style et confiance à l'art d'être parent, vous permettant ainsi de prospérer quelles que soient vos méthodes.

Mamas & Papas nació como una familia que, más tarde, se convirtió en una empresa. Los fundadores deseaban algo mejor para sus hijos, así que tomaron cartas en el asunto. Esta convicción fundamental sigue constituyendo la esencia de lo que hacemos. Por ello nos servimos de experiencias personales, comentarios de clientes y pruebas rigurosas para crear productos innovadores con diseños muy meditados.

Aportamos estilo y confianza a la experiencia de ser padres, permitiéndole prosperar, sin importar cómo la viva.



welcome
to
the
world

- UK IMPORTANT! KEEP FOR FUTURE REFERENCE
-
- FR IMPORTANT! À CONSERVER POUR S'Y REPORTER ULTÉRIEUREMENT
-
- ES ¡IMPORTANTE! GUARDAR PARA FUTURA REFERENCIA
-
- DE WICHTIG! ZUR SPÄTEREN EINSICHTNAHME AUFBEWAHREN
-
- IT IMPORTANTE! CONSERVARE COME RIFERIMENTO FUTURO
-
- NL BELANGRIJK! BEWAAR VOOR LATERE RAADPLEGING
-
- TR ÖNEMLİ! İLERİDE BAŞVURMAK ÜZERE SAKLAYIN
-

Assembling
the product

Montage
du produit

Montar
el producto

Zusammensetzen
des Produkts

Montaggio
del prodotto

Het product
monteren

Ürünün kurulması

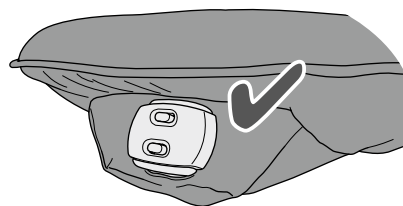
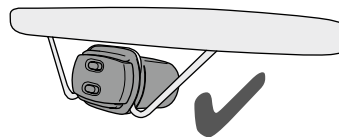
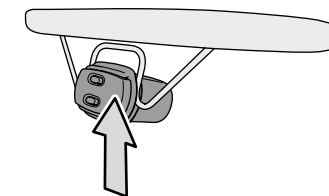
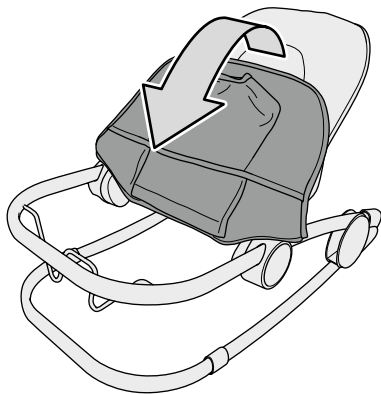
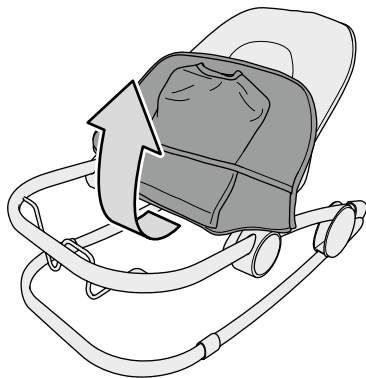

Opening
the cradle

Ouverture
du transat

Abra la silla
mecedora

Öffnen der
Wippschale

Come aprire
la sdraietta

Het openen
van de wieg

Beşiğin açılması

1

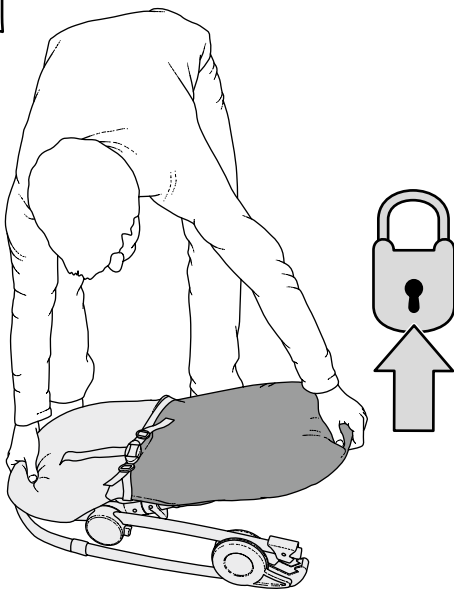

2

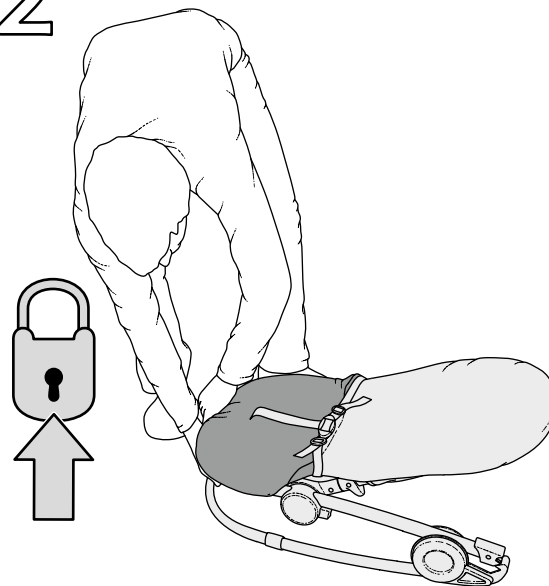

Fitting the toy bar

Mise en place de
l'arche d'activités

Colocar la barra
de juguetes

Anbringen der
Spielzeugstange

Inserimento
della barra gioco

De speelstang
aanbrengen

Oyuncak
çubuğunun
takılması

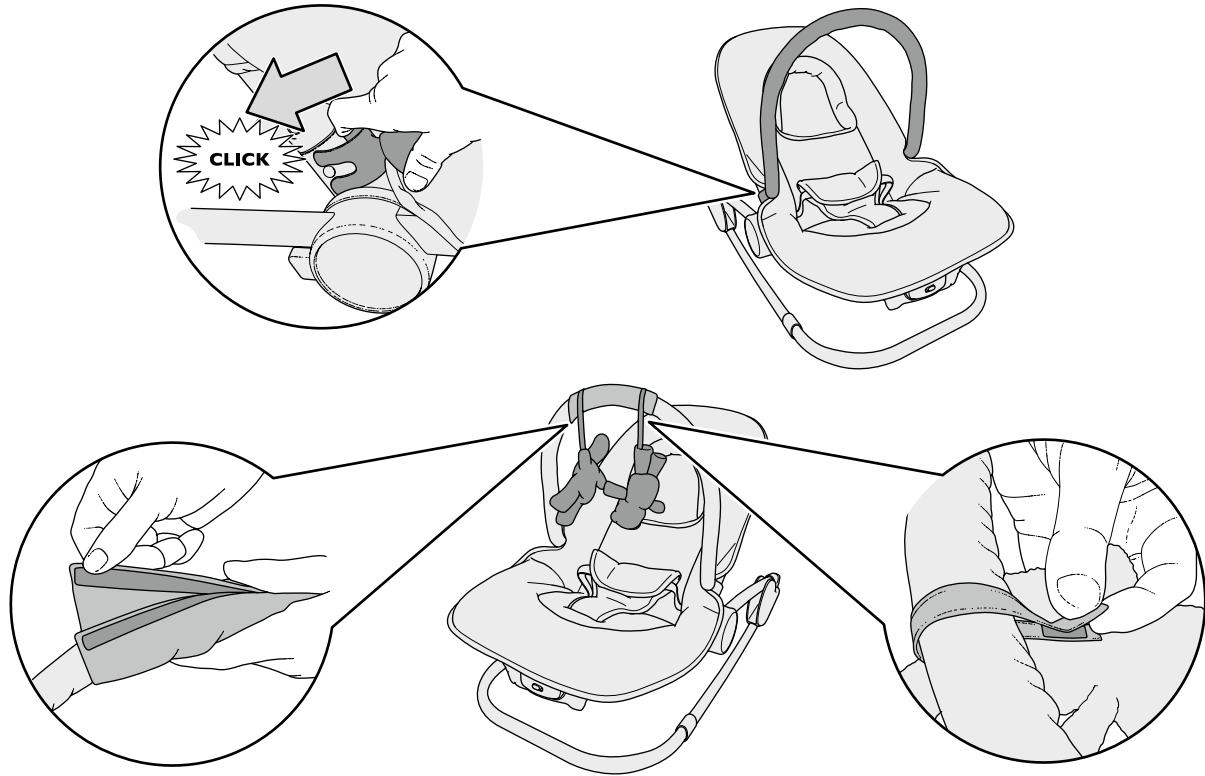

Adjusting
the backrest

Ajustement
du dossier

Ajustar
el respaldo

Einstellung der
Rückenlehne

Come regolare
lo schienale

Rugleuning
verstellen

Koltuk arkalığının
ayarlanması

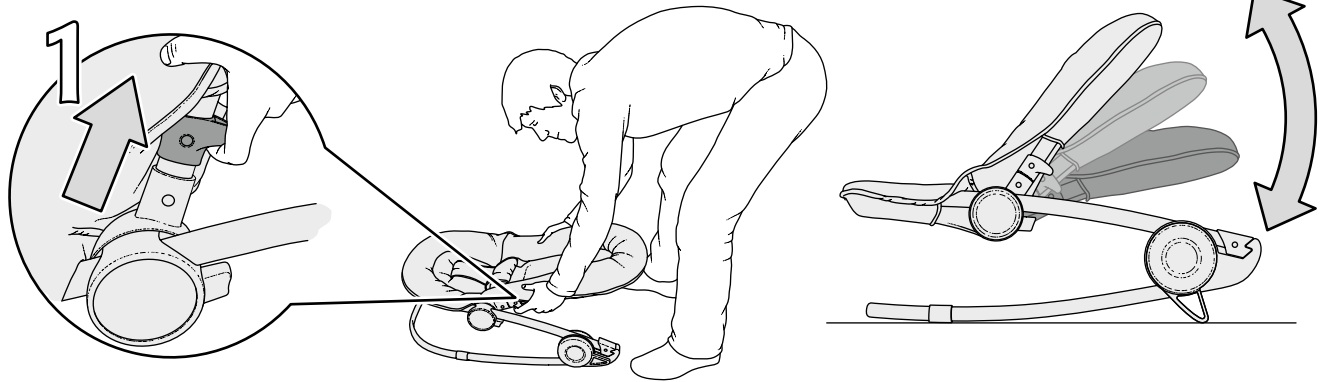

1—Rocking mode
2—Stable mode

1—Position
balancelle
2—Position fixe

1—Modo
mecedora
2—Modo estable

1—Wippmodus
2—Stabiler Modus

1—Modalità
dondolo
2—Modalità fissa

1—Schommelstand
2—Wipstand

1—Salınım modu
2—Sabit mod

1

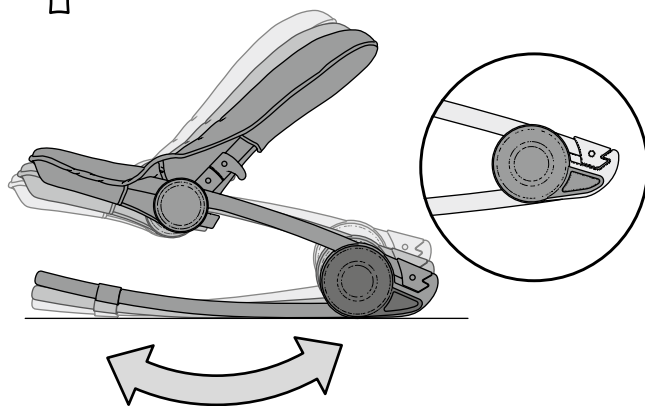

2

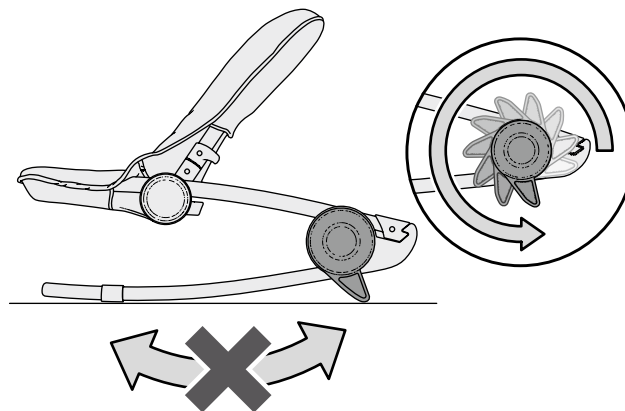

Inserting
the batteries

Insertion des piles

Colocación
de las pilas

Einlegen
der Batterien

Inserimento
delle batterie

Plaatsen
van de batterijen

Pillerin taklması

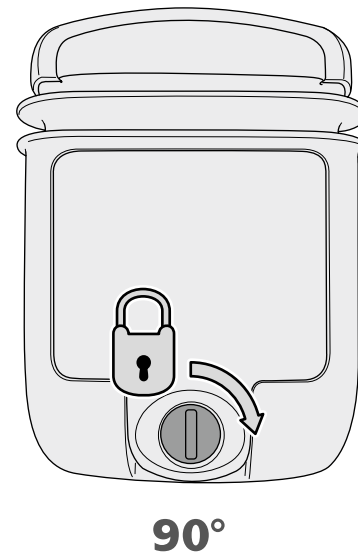
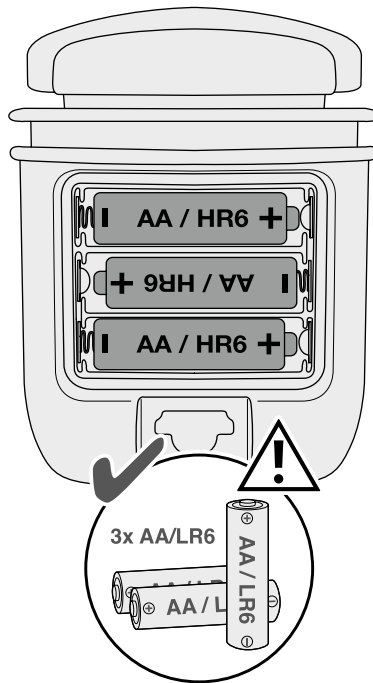
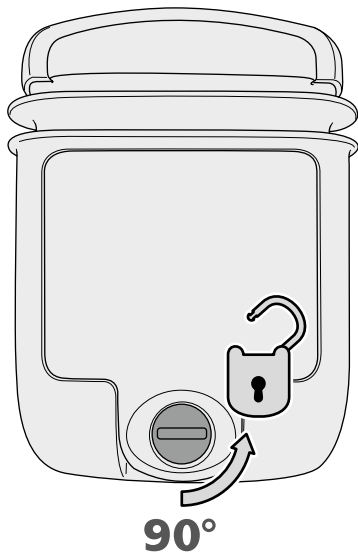

Using
the harness

Utilisation
du harnais

Utilizar el arnés

Verwendung
des Geschirrs

Come usare
l'imbracatura

Gebruik gordel

Kemerlerin
kullanımı

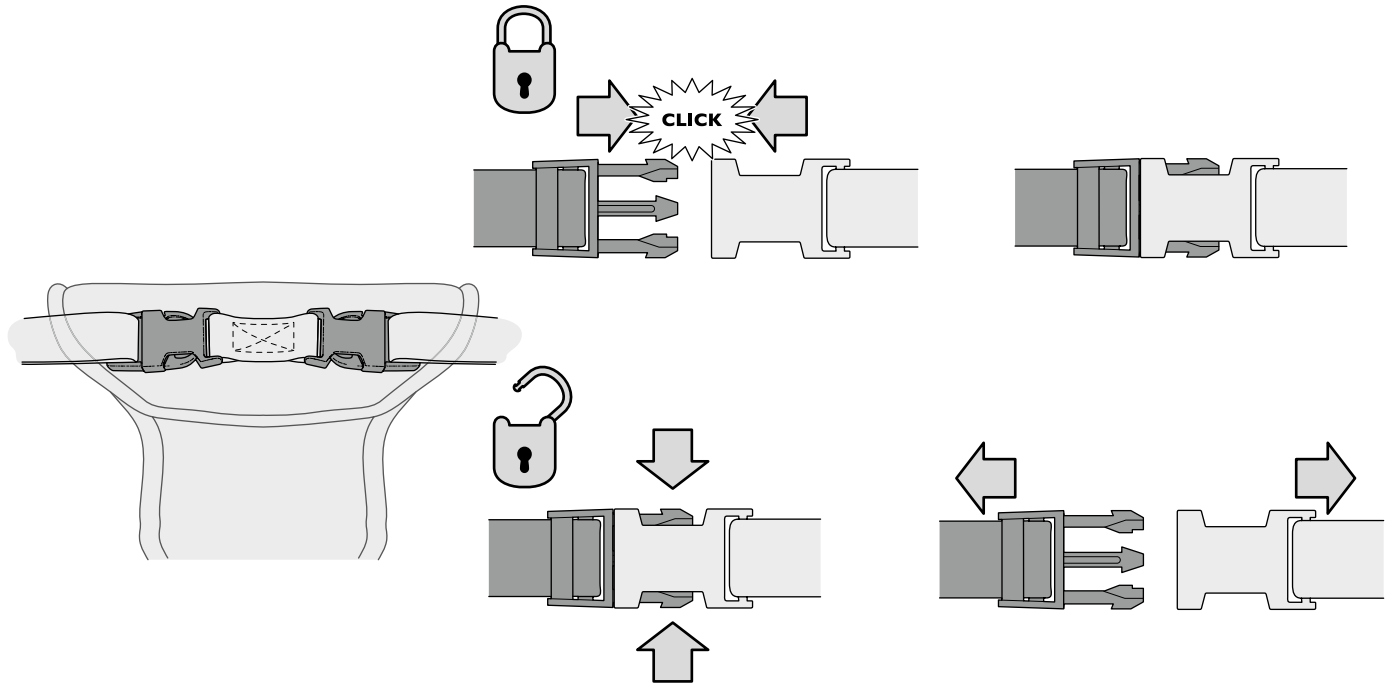

Head hugger

Cale tête

Reposacabezas

Kopfkissen

Cuscino
poggiatesta

Hoofd steun

Baş koruyucu

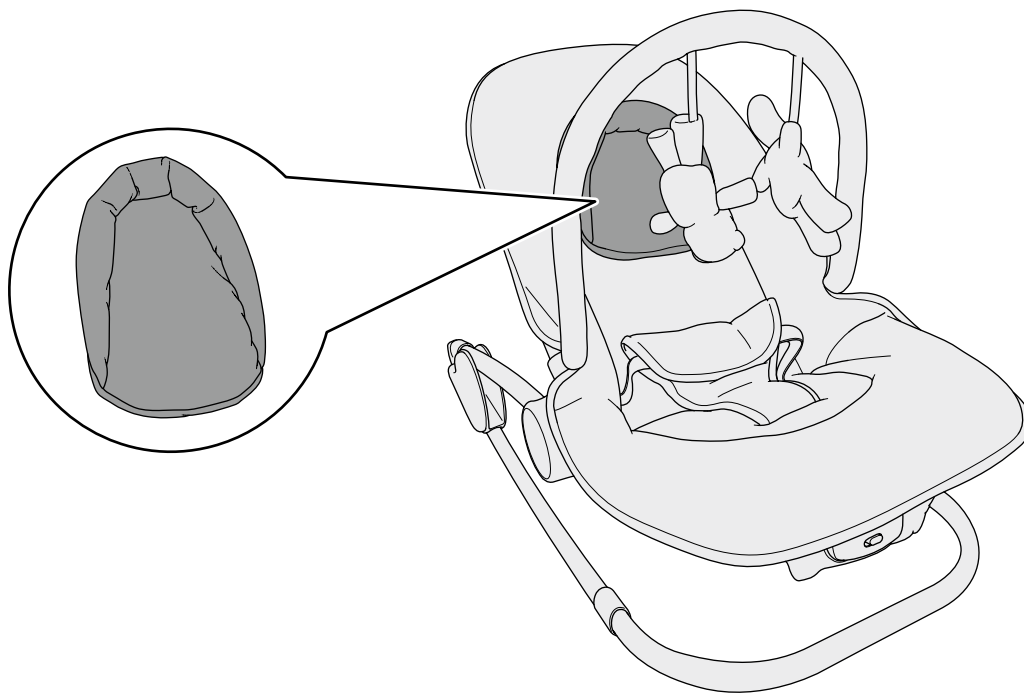

Folding the cradle

Pliage du transat

Doble la silla
mecedora

Falten der
Wippschale

Come ripiegare
la sdraietta

Het vouwen
van de wieg

Beşğin katlanması

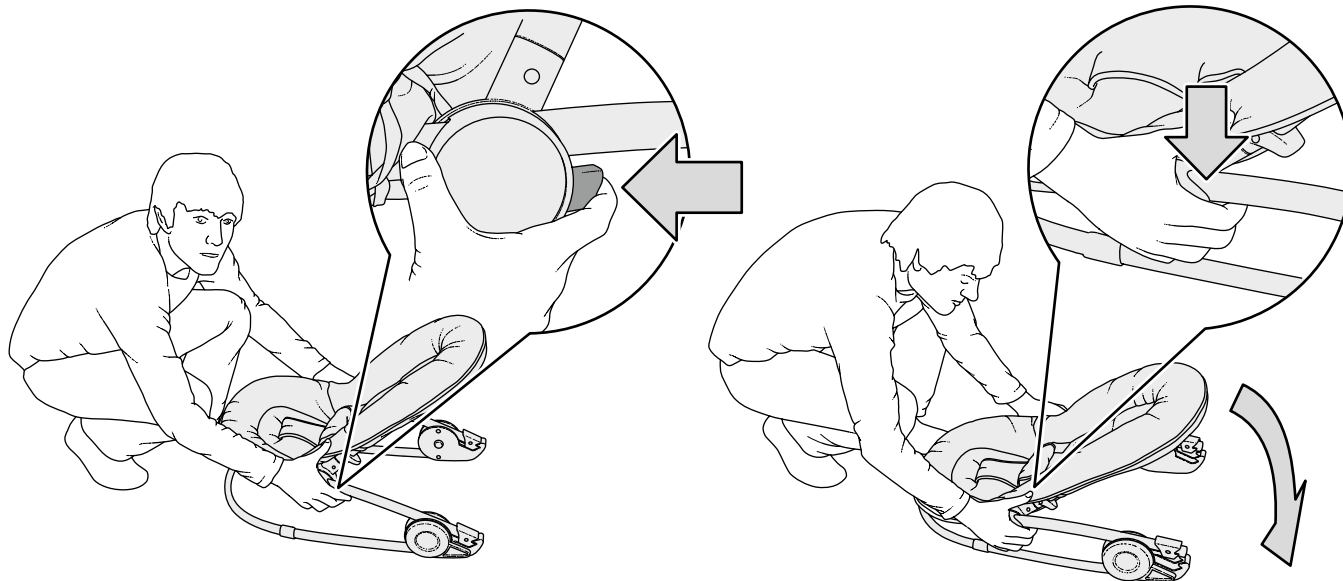

WARNING:

- Never leave the child unattended.
- Never let the child sleep in this product. This product does not replace a cot or a crib. Should the child fall asleep, then it should be placed in a suitable cot or crib.
- Do not use the reclined cradle once your child can sit unaided (approximately 6 months, maximum weight 9 kgs).
- It is dangerous to use this reclined cradle on an elevated surface, e.g. a table.
- Always use the restraint system.
- This reclined cradle is not intended for prolonged periods of sleeping.
- Never use the toy bar to carry the reclined cradle.

Cautions and Hazards

- Do not use the reclined cradle if any components are broken, torn or missing.
- Do not use accessories or replacement parts other than those approved by the manufacturer.

Care and Maintenance

- Check the attached wash care label for more information.

Battery Information

- Only an adult should access the battery compartment. Ensure that the battery compartment is securely closed before the product is used by your child.
- Do not mix new and used batteries.
- Do not mix different types of batteries.
- Only use replacement batteries of the type recommended.
- Always remove exhausted batteries from the product.
- Do not attempt to charge non rechargeable batteries.
- Remove rechargeable batteries before charging.
- Charge under adult supervision.
- The batteries must be inserted with the correct polarity.
- Do not short-circuit the supply terminals.
- Remove the batteries when the product is not being played with for extended periods of time.
- For optimum performance Mamas & Papas recommend using high power, alkaline batteries, for example Energizer or Duracell.

Battery Disposal

- Dispose of exhausted batteries at an official waste disposal site.
- Do not burn or place in household waste.

AVERTISSEMENTS:

- Ne laissez pas votre enfant sans surveillance
- Ne laissez jamais l'enfant dormir dans ce produit. Ce produit ne remplace pas un berceau ou un lit. Si l'enfant s'endort, il doit alors être placé dans un berceau ou un lit adapté.
- N'utilisez pas le transat incliné une fois que votre enfant peut s'asseoir tout seul (vers l'âge de 6 mois, poids maximum de 9 kg)
- Il est dangereux d'utiliser ce transat incliné sur une surface en hauteur, comme sur une table par exemple
- Utilisez toujours le dispositif de retenue
- Ce transat incliné n'est pas destiné à être utilisé pendant des périodes de sommeil prolongées
- Ne portez jamais le transat incliné par sa barre à jouets

Précautions et Risques

- N'utilisez pas le transat incliné si des composants sont cassés ou manquants.
- N'utilisez pas d'accessoires ou de pièces de rechange autres que ceux approuvés par le fabricant.

Entretien et Maintenance

- Vérifiez l'étiquette de lavage pour plus de renseignements.

Informations Sur Les Piles

- L'accès au compartiment de piles est réservé exclusivement aux adultes. Veillez à ce que le compartiment de piles soit bien fermé avant de laisser votre enfant utiliser le produit.
- Ne pas mélanger des piles neuves à des piles usées.
- Ne pas mélanger différents types de piles.
- Utiliser exclusivement des piles de rechange du type recommandé.
- Toujours enlever les piles usées du produit.
- Ne pas essayer de recharger des piles non rechargeables.
- Enlever les piles rechargeables avant de les recharger.
- Recharger les piles sous la surveillance d'un adulte.
- Les piles doivent être posées en observant la bonne polarité.
- Ne pas court-circuiter les bornes d'alimentation.
- Enlevez les piles quand le produit n'est pas utilisé pendant des périodes prolongées.
- Pour Mamas & Papas performances optimales recommandons d'utiliser une puissance élevée, les piles alcalines, par exemple Energizer ou Duracell.

Mise Au Rebut Des Piles

- Jeter les piles usées à un site officiel de mise au rebut des déchets.
- Ne pas brûler et ne pas jeter avec les déchets ménagers.

ADVERTENCIA:

- No deje nunca al niño sin supervisión
- No permita nunca que el niño duerma en este producto. Este producto no sustituye a una cuna o una cama infantil. Si el niño se duerme, debe acostarlo en una cuna o cama infantil apropiada.
- No use la hamaca reclinada una vez que el niño se pueda mantener sentado sin ayuda (aproximadamente 6 meses, peso máximo 9 Kg)
- Es peligroso usar esta hamaca reclinada sobre una superficie elevada, por ejemplo una mesa
- Utilice siempre el sistema de sujeción
- La hamaca reclinada no está diseñada para que el niño duerma en ella durante periodos de tiempo prolongados
- No utilice nunca la barra de juguetes para transportar la hamaca reclinada

Precauciones y Peligros

- No utilice la hamaca reclinada si alguno de sus componentes está roto, rasgado o ausente.
- No utilice accesorios o piezas de repuesto diferentes a las aprobadas por el fabricante.

Cuidado y Mantenimiento

- Lea la información sobre lavado de la etiqueta de cuidados del producto.

Información Sobre Las Pilas

- Sólo los adultos deben tener acceso al compartimento de las pilas. Asegúrese de que el compartimento de las pilas está bien cerrado antes de permitir que su hijo utilice el producto.
- No mezcle pilas nuevas y viejas.
- No mezcle pilas de diferentes tipos.
- Sustituya las pilas viejas por pilas del tipo recomendado.
- Quite siempre las pilas gastadas del producto.
- No intente cargar pilas no recargables.
- Quite las pilas recargables antes de recargarlas.
- Realice la recarga bajo la supervisión de un adulto.
- Se deben insertar las pilas con la polaridad correcta.
- No haga un corto-circuito en los terminales de suministro.
- Quite las pilas cuando no vaya a utilizar la producto durante periodos prolongados de tiempo.
- Para Mamas & The Papas rendimiento óptimo recomendamos el uso de alta potencia, baterías alcalinas, por ejemplo, Energizer o Duracell.

Eliminación De Las Pilas

- Tire las pilas usadas a un lugar de reciclado de pilas.
- No las queme ni las tire a la basura doméstica.

WARNUNG:

- Kinder niemals unbeaufsichtigt lassen
- Lassen Sie Ihr Kind niemals in diesem Produkt schlafen. Dieses Produkt ist kein Ersatz für ein Kinderbett oder eine Krippe. Wenn das Kind einschläft, sollte es in ein geeignetes Kinderbett oder eine Krippe gelegt werden.
- Die Sitzschale ist nur für Kinder geeignet, die noch nicht selbstständig sitzen können (bis ca. 6 Monate und maximal 9 kg)
- Es ist gefährlich, diese Sitzschale auf einer höher gelegenen Fläche (z. B. einem Tisch) abzustellen
- Kinder stets mit dem Rückhaltesystem sichern
- Diese Sitzschale ist nicht als Schlafgelegenheit vorgesehen
- Den Spielbügel der Sitzschale nicht als Tragegriff verwenden

Vorsichtsmaßnahmen und Gefahren

- Die Sitzschale nicht verwenden, wenn irgendwelche Teile beschädigt oder eingerissen sind bzw. Fehlen.
- Nur vom Hersteller zugelassene Ersatz- und Zubehörteile verwenden.

Wartung und Pflege

- Weitere Informationen finden Sie in der eingenähten Wasch- und Pflegeanleitung.

Batterieinformationen

- Das Batteriefach darf nur von Erwachsenen geöffnet werden. Vergewissern Sie sich, dass das Batteriefach fest geschlossen ist, bevor Sie Ihr Kind mit dem Produkt spielen lassen.
- Keine neuen und gebrauchten Batterien miteinander verwenden.
- Keine Batterien unterschiedlichen Typs miteinander verwenden.
- Nur Ersatzbatterien des empfohlenen Typs verwenden.
- Leere Batterien immer herausnehmen.
- Nicht versuchen, nicht wiederaufladbare Batterien aufzuladen.
- Wiederaufladbare Batterien vor dem Aufladen herausnehmen.
- Nur unter Aufsicht eines Erwachsenen aufladen.
- Die Batterien müssen unter Berücksichtigung der korrekten Polarität eingesetzt werden.
- Die Anschlusspunkte nicht kurzschließen.
- Bei längerer Nichtbenutzung Batterien entfernen.
- Für eine optimale Leistung Mamas & Papas empfehlen die Verwendung von Hochleistungs-, Alkaline-Batterien, zB Energizer oder Duracell.

Batterieentsorgung

- Leere Batterien zur offiziellen Entsorgungsstelle bringen.
- Nicht verbrennen und nicht in den Haushaltsmüll werfen.

AVVERTENZA:

- Non lasciare mai il bambino incustodito
- Non lasciare mai dormire il bambino in questo prodotto. Questo prodotto non sostituisce una culla o un lettino. Qualora il bambino si addormenti, trasferirlo su una culla o un lettino idonei.
- Non usare la sdraietta reclinabile quando il bambino è in grado di stare seduto da solo (a circa 6 mesi, peso massimo 9 kg)
- È pericoloso utilizzare questa sdraietta reclinabile su superfici sollevate da terra, come tavoli
- Utilizzare sempre l'imbracatura fornita
- Questa sdraietta reclinabile non è adatta per periodi di sonno prolungati
- Non trasportare mai la sdraietta reclinabile afferrandola dalla barra dei giochi

Avvertenze e pericoli

- Non utilizzare la sdraietta reclinabile in caso di componenti danneggiati, lacerati o mancanti.
- Utilizzare esclusivamente accessori o ricambi approvati dal produttore.

Cura e Manutenzione

- Per ulteriori informazioni, fare riferimento all'etichetta contenente le istruzioni di lavaggio.

Informazioni Sulla Batteria

- Solo gli adulti dovrebbero accedere al vano batteria. Verificare che il vano batteria sia ben chiuso prima che il bambino utilizzi il prodotto.
- Non mescolare batterie usate e nuove.
- Non mescolare batterie di tipi diversi.
- Utilizzare esclusivamente le batterie di ricambio raccomandate.
- Rimuovere sempre le batterie scariche dal prodotto.
- Non tentare di caricare le batterie di tipo non ricaricabile.
- Rimuovere le batterie ricaricabili prima del caricamento.
- Ricaricare le batterie sotto la supervisione di un adulto.
- Inserire le batterie secondo la polarità corretta.
- Non cortocircuitare i morsetti delle batterie.
- Estrarre le batterie quando il prodotto non vengono utilizzati per lunghi periodi di tempo.
- Per prestazioni ottimali Mamas & Papas consiglia di utilizzare ad alta potenza, batterie alcaline, ad esempio Energizer o Duracell.

Smaltimento Delle Batterie

- Smaltire le batterie esauste presso un centro di smaltimento autorizzato.
- Non bruciare né gettare con i rifiuti domestici.

WAARSCHUWING:

- Laat het kind niet zonder toezicht achter
- Laat het kind nooit in dit product slapen. Dit product wagen is geen vervanging voor een wieg of bed. Mocht uw kind in slaap vallen, leg het dan in een geschikte wieg of een geschikt bed.
- Het ligstoeltje niet meer gebruiken zodra uw kind zelfstandig rechtop kan zitten (ongeveer 6 maanden, maximum gewicht 9 kg)
- Het is gevaarlijk om dit ligstoeltje op een verhoogd oppervlak, bijvoorbeeld een tafel, te gebruiken
- Gebruik altijd de gordels
- Dit ligstoeltje is niet bedoeld om kinderen langere tijd in te laten slapen
- Het ligstoeltje nooit aan de speelboom dragen

Waarschuwingen en gevaren

- Dit ligstoeltje niet gebruiken als een onderdeel is gebroken, is gescheurd of ontbreekt.
- Gebruik alleen accessoires of vervangende onderdelen die zijn goedgekeurd door de fabrikant.

Reiniging en Onderhoud

- Zie de aangehechte wasvoorschriften voor meer informatie.

Informatie Batterijen

- Het batterijcompartiment mag alleen door een volwassene worden geopend. Zorg ervoor dat het batterijcompartiment veilig is afgesloten alvorens uw kind het product gaat gebruiken.
- Gebruik geen oude en nieuwe batterijen samen.
- Gebruik geen verschillende soorten batterijen door elkaar.
- Gebruik uitsluitend het type vervangbatterijen dat wordt aanbevolen.
- Opgebruikte batterijen altijd uit het product verwijderen.
- Probeer nooit niet-oplaadbare batterijen op te laden.
- Vóór het opladen de heroplaadbare batterijen verwijderen.
- Opladen onder toezicht van een volwassene.
- Breng batterijen in met de juiste polariteit.
- Veroorzaak geen kortsluiting met de contactpolen.
- Verwijder de batterijen als er langere tijd niet met het produkt wordt gespeeld.
- Voor optimale prestaties Mamas & Papas raden het gebruik van een hoog vermogen, alkaline batterijen, bijvoorbeeld Energizer of Duracell.

Batterijen Weggoien

- Breng opgebruikte batterijen naar een officiële afvalverwerkingsplaats.
- De batterijen niet verbranden of bij het huisvuil gooien.

UYARI:

- Çocuğunuzu asla yalnız bırakmayın.
- Çocuğunuzu bu üründe hiçbir zaman uyutmayın. Bu ürün bir karyola ya da beşiğin yerini tutmaz. Çocuğunuz burada uyursa, alıp uygun bir karyola veya beşiğe taşımalısınız.
- Çocuğunuz yardım almadan oturmaya başlayana kadar yatık beşiği kullanmayın (yaklaşık 6 aylık, azami kilo 9kg/19,8lbs).
- Bu yatırılır beşiği masa gibi yerden yüksek yüzeyler üzerinde kullanmak tehlikelidir.
- Daima kemer sistemini kullanın.
- Bu yatık beşik uzun süre uyumak üzere tasarlanmamıştır.
- Oyuncak çubuğunu kesinlikle yatırılır beşiği taşımak için kullanmayın.

Uyarılar ve Tehlikeler

- Herhangi bir parçası kırık, yırtık veya kayıp ise yatırılır beşiği kullanmayın
- Üretici tarafından onaylananlar dışındaki aksesuar veya yedek parçaları kullanmayın

Bakım ve Onarım

- Daha fazla bilgi için yıkama talimatı etiketine bakın.

Pil Bilgisi

- Pil bölmesini sadece yetişkinler açmalıdır. Çocuğunuz ürünü kullanmadan önce pil bölmesinin kapağının güvenli bir şekilde kapatıldığından emin olun.
- Yeni ve kullanılmış pilleri bir arada kullanmayın.
- Farklı tip pilleri bir arada kullanmayın.
- Sadece önerilen tipteki pilleri kullanın.
- Biten pilleri ürünün içinde bırakmayın.
- Şarj edilebilir özellikte olmayan pilleri şarj etmeye çalışmayın.
- Şarj edilebilir pilleri şarj etmeden önce çıkarın.
- Yetişkin gözetiminde şarj edin.
- Piller yerleştirilirken kutup noktalarına dikkat edilmelidir.
- Pil terminallerine kısa devre yaptırmayın.
- Ürün uzun süre kullanılmayacağı zaman pilleri çıkarın.
- Mamas & Papas, en iyi performans için Energizer veya Duracell gibi güçlü alkalin piller kullanılmasını önerir.

Pil Atma

- Biten pilleri bir resmî atık imha tesisinde elden çıkarın.
- Yakmayın veya evsel atıklarla birlikte atmayın.

Notes

Notes

Notas

Bemerkungen

Note

Opmerkingen

Notlar



Notes

Notes

Notas

Bemerkungen

Note

Opmerkingen

Notlar

Notes

Notes

Notas

Bemerkungen

Note

Opmerkingen

Notlar





Mamas & Papas,
Huddersfield, HD5 0RH

UK T: +44 (0)345 268 2000

EU Mamas & Papas,
Dundrum, Dublin 16

Designed and distributed
by Mamas & Papas in the UK
© 2022 Mamas & Papas Ltd
All rights reserved.

mamasandpapas.com



LOT

