



bvl

Die Details, die den Unterschied machen!

Wir kümmern uns um jeden Anruf, jedes Komma und jeden Bedarf. Denn genau wie bei unseren Produkten sind es die Details, die den Unterschied ausmachen.





ARKELO

LYKKE ARBEITSPLATZ LEUCHTE	9
IRIS ELECTRO-HUB	14

POWERDOT

POWERDOT FAMILIE.....	18
POWERDOT STANDARD.....	20
POWERDOT DEKORRAHMEN & ABDECKUNGEN Ø 79 MM	21
POWERDOT FÜR TAGUNGSRAUM.....	21
POWERDOT MIDI Ø 60 MM	22
POWERDOT MINI Ø 51 MM	24
POWERDOT MICRO Ø 30 MM	26

STROM & DATEN

AXESSLINE DESK - TISCHMODELL.....	29
ECODESK - LEICHT ZUGÄNGLICHE STROMANSCHLÜSSE	29
AXESSLINE POPUP.....	29
AXESSLINE QUICKBOX.....	30
AXESSLINE QUICKBOX FÜR TAGUNGSRÄUME	30

FÜR KONFERENZ- & BESPRECHUNGSRÄUME

AXESSLINE KONFERENZ-KIT	33
POWERDOT FÜR KONFERENZ.....	34
STECKERLEISTE & DECKEL	36

TECHNOLOGIE FÜR EINEN EINFACHEREN ALLTAG

OCHNO SYSTEM	38
KABELLOSES AUFLADEN.....	40

KABELMANAGEMENT

WANNEN UND KABELKANÄLE.....	44
KABELMANAGEMENT FERTIG KABEL-KITS.....	46
KABELMANAGEMENT CLIPS / KABELSCHLANGEN / KABELSTRÜMPFE	48
KABELDURCHLÄSSE.....	50
ABDECKUNG FÜR STECKERLEISTE IN DEN ARBEITSTISCH.....	51

BELEUCHTUNG

TISCHLAMPEN.....	52
LERNE LYKKE KENNEN	54

TOOLBAR CONCEPTUM

MACH MEHR MIT WENIGER.....	56
CONCEPTUM FÜR TISCHTRENNWAND	58
CONCEPTUM FREISTEHEND.....	60
CONCEPTUM AUFBEWAHRUNG.....	62
CONCEPTUM MONITORARME	63
CONCEPTUM BELEUCHTUNG	63

MONITORARME

WARUM SOLLTE ICH IN EINEN MONITORARM INVESTIEREN?	64
SYSTEM OSLO MONITORARME.....	66
SYSTEM STOCKHOLM MONITORARME	68

COMPUTERHALTER

NEUE TECHNIK FÜR NEUE ARBEITSTRENDS.....	70
COMPUTERHALTER FÜR LAPTOP	73
LIFTSYSTEM - EIN EINZIGARTIGES KONZEPT	74
COMPUTERHALTER & ARBEITSSTATION	76

ERGONOMIE

STANDMATTEN & FUSSTÜTZE	78
JOCKEY SATTELSTUHL.....	78
ERGONOMISCHE MENSCHLICHE SCHNITTSTELLE.....	80
ERGONOMISCHE ARMSTÜTZEN.....	81

AUFBEWAHRUNG

MAPPENERWEITERUNG & KLEINTEILE- & STIFTABLAGE.....	82
--	----



ArKelo

Unter der Marke Arkelo sammeln wir unsere Produkte für das moderne Büro, das vom traditionellen skandinavischen Design inspiriert ist. Das Leitmotiv für Arkelo ist das Zusammentreffen von Innovation, Design und Funktionalität.

Lykke

Das skandinavische Licht, jetzt an jedem Arbeitsplatz. Lykke ist eine meterlange LED-Leuchte, die schlichte Ästhetik mit innovativer Funktionalität verbindet. Hinter dem schlanken Design verbirgt sich eine leistungsstarke Beleuchtungslösung, die mit intuitiven Bedienelementen von warmem Licht bis zu klarem Labor-Licht hin alles bietet.

Lykke entstand aus der Idee, eine schöne, einfache Beleuchtung für moderne Büros zu schaffen. Es soll die Funktion von Deckenleuchten und traditionellen Tischleuchten erfüllen, aber auf innovative Weise.

“ Lykke ist in Ihren Arbeitsplatz integriert und gibt Ihnen immer genau das Licht, das Sie möchten ”

Nämlich durch gleichmässiges Verteilen des Lichts auf der gesamte Arbeitsbereich mit der Freiheit, die Beleuchtung einfach einzustellen.

“Deckenleuchten, die über den Arbeitsplätzen hängen, können je nach Stand der Tische sowohl für eine gute als auch für eine schlechte Beleuchtung sorgen. Lykke ist in Ihren Arbeitsplatz integriert und gibt Ihnen immer genau das Licht, das Sie sich wünschen “, sagt Fredrik Carlstedt von Kondator.



ARKELO 001: LYKKE



Die Entwicklung von Lykke begann im Jahr 2018 und der Fokus lag auf der Verfeinerung der Formensprache bei gleichzeitig hoher Funktionalität. Die Leuchte ist am Arbeitstisch befestigt und sitzt auf einem schwenkbaren Arm, der in alle Richtungen gedreht werden kann. Lykke hat auch ein Touch-Panel, auf dem die Lichttemperatur und die Helligkeit eingestellt werden können.

„Lykke ist ein Schmuckstück für Ihren Schreibtisch. Schön für sich und hervorragend für was Sie in Ihrer Arbeit sehen müssen“, sagt Amelie Saltin Thor, Produktentwicklerin bei Kondator.

“ Es schaltet sich ab mit Hilfe eines Sensors, wenn der Arbeitsplatz 15 Minuten lang nicht besetzt ist ”

Mit seinen Hunderten von LED-Punkten ist Lykke in mehrfacher Hinsicht eine nachhaltige Beleuchtungsalternative. Es schaltet sich ab mit Hilfe eines Sensors, wenn der Arbeitsplatz 15 Minuten lang nicht besetzt ist, die LED-Technologie ist energieeffizient und Lykke begünstigt auch Unternehmen finanziell weil beim Umbau und Umziehen keine Deckenleuchten gekauft oder bewegt werden.

Als erstes Produkt in der ArKelo-Serie von Kondator ist Lykke ein perfekter Ausdruck der Vision von ArKelo, bei der alle Produkte Ästhetik, Technologie und Innovation kombinieren.

„Mit Lykke und ArKelo wollen wir herausfordern und entwickeln, wie wir das Büro der Zukunft ausstatten. Wir wollen den Alltag der Menschen durch innovatives Denken erleichtern, und dabei auch schön anzusehen.“, sagt Erik Westerlund, CEO von Kondator.

ARKELO 001: LYKKE

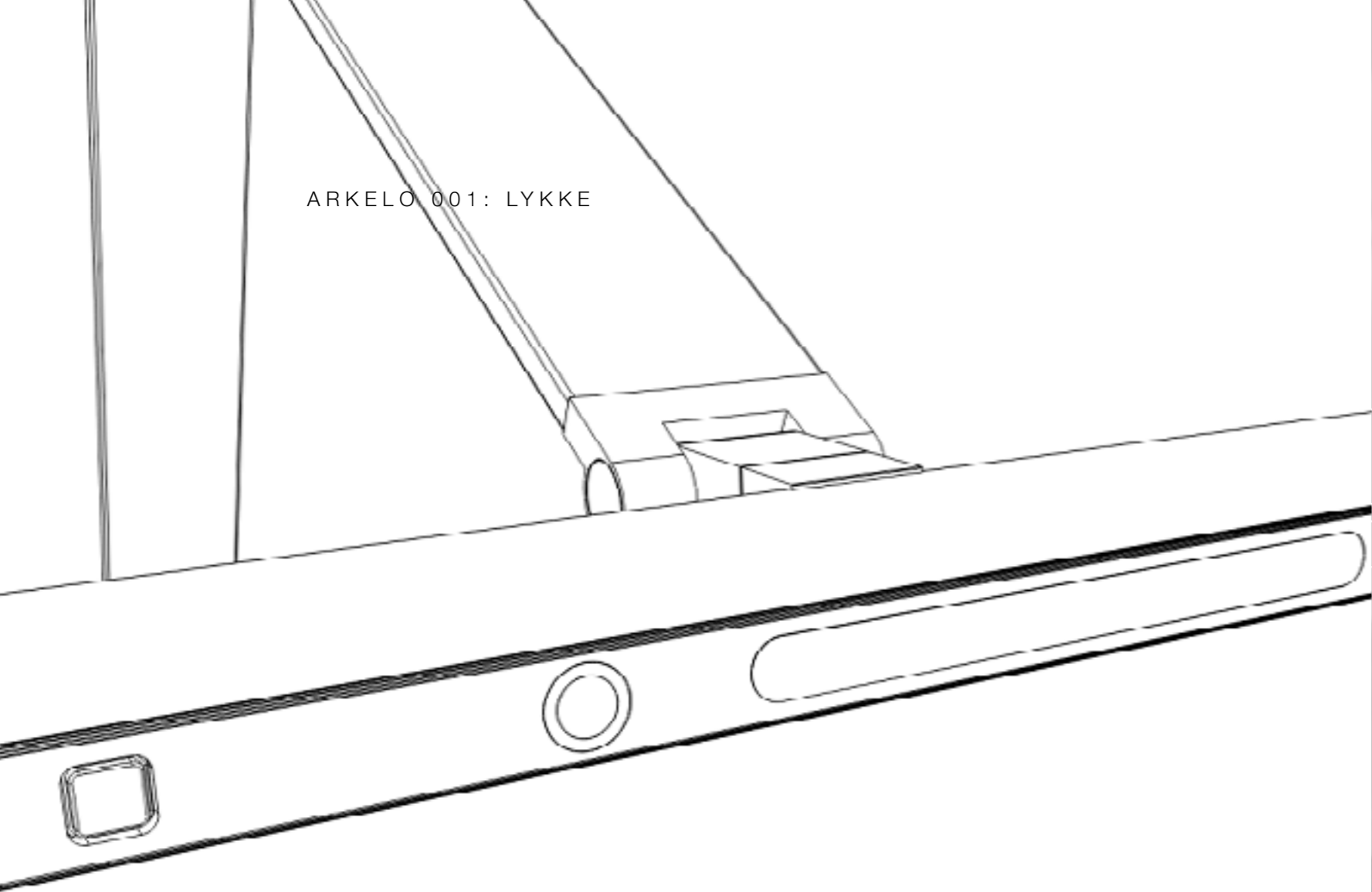

SPEZIFIKATIONEN

1 METER HELLES LICHT

PRODUKTDATEN

- 1500 Lux 400 mm 750 Lux 650 mm 550 Lux 800 mm
- 2450 Lumen (6500 K, von der Lichtquelle)
- 100 Lumen / W (6500 K, von der Lichtquelle)
- 3000 / 4000 / 6000 Kelvin
- UGR: <17 (Unified Glare Rating)
- CRI 93 Ra Farbwiedergabe
- PIR (Passive Infrarot Sensor)
- 220-240V, DC 24V 1.5A (24W), Max 36W

KABEL

- 1 x 0.8 m integriertes Gleichstromkabel
- 1 x 1.8 m DC-Adapter (Eurostecker)





Iris

Das Design von Iris entstand in Zusammenarbeit zwischen Kondator und Tengbom Architects in Stockholm. Mit einer klaren Formensprache und einer guten Funktion wird Iris ein offensichtliches Mitglied der Marke ArKelo.

Iris ist eine Electro-Hub, die einen einfachen Zugang zu Elektrizität an Arbeitsplätzen, in Konferenz- und öffentlichen Räumen ermöglicht. Iris hinterlässt einen angenehmen Eindruck in einer Filzmatte aus recyceltem PET.

Iris ist eine bewusste Wahl für die Umwelt, bei der Recyclingmaterial im Mittelpunkt steht!

“Warum ein normaler Verteilerstecker achtlos hinter ein Möbelstück werfen?“



Iris



SPEZIFIKATIONEN

Maximale Spannung	250 V 50 Hz
Maximaler elektrischer Strom	16 A
Anzahl der Steckdosen	4 × CEE 7/7
Anzahl USB	2 × USB-A
USB-Ladegerät	5 V max 2.4 A
Überhitzungsschutz	Ja
Geerdet	Ja
Anschlusskabellänge	3 m
Maximale Belastung	3680 W
Farbe	Farbe Hellgrau oder Sand
Kabelanschluss	Schuko / Type F (CEE 7/4)
Zertifizierung	CE, GS



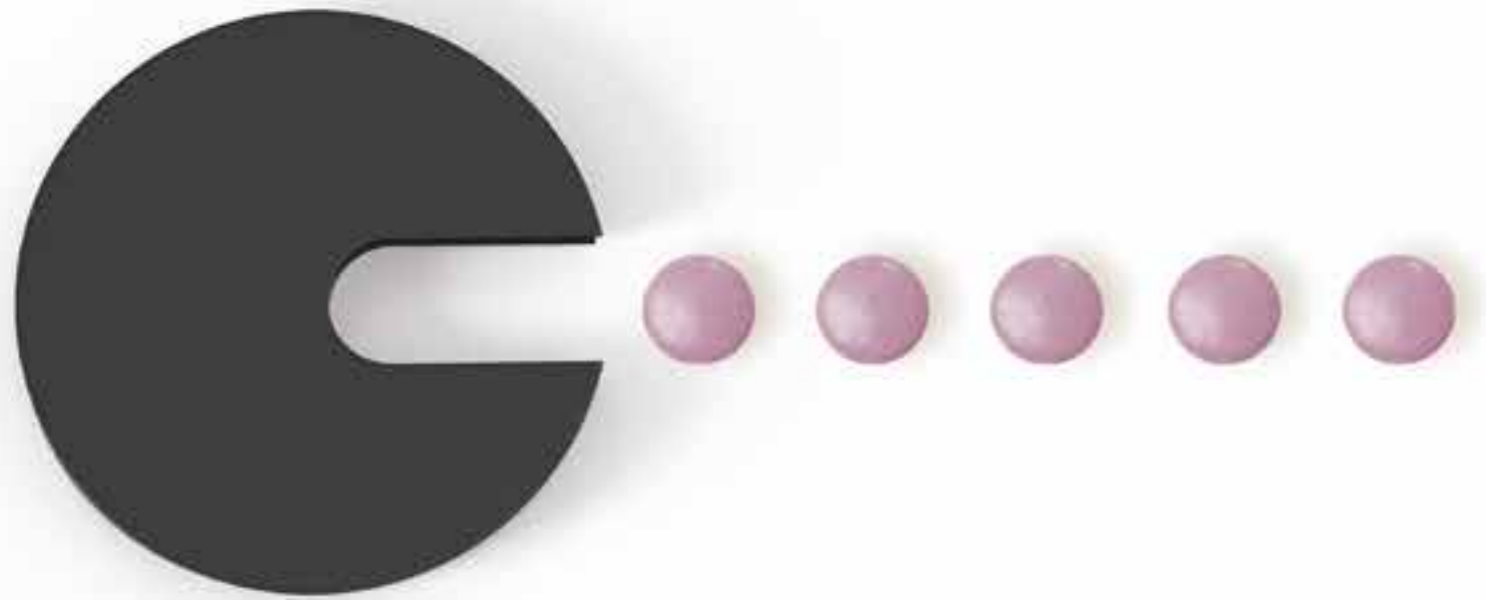

WILLKOMMEN IN DER POWERDOT-FAMILIE

Powerdot bietet Ihnen Zugriff auf Strom, Daten und Medien, wo immer Sie möchten. Alles in der Nähe Ihres Tisches. Erhältlich in verschiedenen Steckertypen und zertifiziert nach europäischen Standards. Hier finden Sie ein Sortiment, das jedem Bedarf gerecht ist.

POWER
dot



POWERDOT STANDARD

Erhältlich in 22 verschiedenen Varianten.
Durchmesser 83 mm. Bohrungsdurchmesser 79 mm.



POWERDOT MIDI

Erhältlich in 8 verschiedenen Varianten.
Durchmesser 65 mm.
Bohrungsdurchmesser 60 mm.



POWERDOT MINI

Erhältlich in 4 verschiedenen Varianten.
Durchmesser 55 mm. Bohrungsdurchmesser 51 mm.

POWERDOT MICRO

Erhältlich in 18 verschiedenen Varianten.
Durchmesser/Breite 35 mm.
Bohrungsdurchmesser 30 mm.



POWERDOT STANDARD

EIN EINZIGARTIGES KONZEPT FÜR STROM, DATEN UND MEDIEN, WO SIE ES WOLLEN!



935-PD10W POWERDOT SATELLIT, WEISS
1 STROM
4 KABELDURCHFÜHRUNGEN
FESTE HÖHE 45 MM.



935-PD10 POWERDOT SATELLIT, SCHWARZ
1 STROM
4 KABELDURCHFÜHRUNGEN
FESTE HÖHE 45 MM.



935-PD11W POWERDOT SATELLIT, WEISS
1 STROM
4 KABELDURCHFÜHRUNGEN
DREI EINSTELLBARE TIEFEN
HÖHE 89 MM.



935-PD11 POWERDOT SATELLIT, SCHWARZ
1 STROM
4 KABELDURCHFÜHRUNGEN
DREI EINSTELLBARE TIEFEN
HÖHE 89 MM.



935-PD12W POWERDOT SATELLIT, WEISS
1 STROM, 1 DATA,
1 USB-LADEGERÄT
DREI EINSTELLBARE TIEFEN
HÖHE 89 MM.



935-PD12 POWERDOT SATELLIT, SCHWARZ
1 STROM, 1 DATA,
1 USB-LADEGERÄT
DREI EINSTELLBARE TIEFEN
HÖHE 89 MM.



935-PD13W POWERDOT SATELLIT, WEISS
1 STROM, 1 HDMI, 1 USB-PORT
DREI EINSTELLBARE TIEFEN
HÖHE 89 MM.



935-PD13 POWERDOT SATELLIT, SCHWARZ
1 POWER, 1 HDMI, 1 USB-PORT
DREI EINSTELLBARE TIEFEN
HÖHE 89 MM.



935-PD14W POWERDOT SATELLIT, WEISS
1 STROM, 2 USB-LADEGERÄT
(2.1 A, TOTAL)
DREI EINSTELLBARE TIEFEN
HÖHE 89 MM.



935-PD14 POWERDOT SATELLIT, SCHWARZ
1 STROM, 2 USB-LADEGERÄT
(2.1 A, TOTAL)
DREI EINSTELLBARE TIEFEN
HÖHE 89 MM.



935-PD16W POWERDOT SATELLIT, WEISS
1 POWER, 1 USB-LADEGERÄT
1 USB-C PORT,
2 KABELDURCHFÜHRUNGEN
ZWEI EINSTELLBARE TIEFEN
HÖHE 74 MM.



935-PD16 POWERDOT SATELLIT, SCHWARZ
1 POWER, 1 USB-LADEGERÄT
1 USB-C PORT,
2 KABELDURCHFÜHRUNGEN
ZWEI EINSTELLBARE TIEFEN
HÖHE 74 MM.

POWERDOT ANGEPASST AN WEITERE LÄNDERSTANDARDS



935-PD20 POWERDOT SATELLIT, SCHWARZ
1 STROM (**ENGLISCH**),
4 KABELDURCHFÜHRUNGEN
FESTE HÖHE 45 MM.



935-PD22 POWERDOT SATELLIT, SCHWARZ
1 STROM (**ENGLISCH**), 1 DATEN,
1 USB-LADEGERÄT
DREI EINSTELLBARE TIEFEN
HÖHE 89 MM.



935-PD56 POWERDOT SATELLIT, SCHWARZ
POWERDOT SATELLIT, SCHWARZ
1 POWER (**SCHWEIZ**),
1 USB-LADEGERÄT, 1 USB-C PORT,
2 KABELDURCHFÜHRUNGEN



935-PD30 POWERDOT SATELLIT, SCHWARZ
935-PD30W POWERDOT SATELLIT, WEISS
1 STROM (**FRANZÖSISCH**),
4 KABELDURCHFÜHRUNGEN



935-PD32 POWERDOT SATELLIT, SCHWARZ
935-PD32W POWERDOT SATELLIT, WEISS
1 STROM (**FRANZÖSISCH**),
1 DATEN, 1 USB-LADEGERÄT



935-PD40 POWERDOT SATELLIT, SCHWARZ
1 STROM (**DANISH**),
4 KABELDURCHFÜHRUNGEN
FESTE HÖHE 45 MM.



935-PD34 POWERDOT SATELLIT, SCHWARZ
935-PD34W POWERDOT SATELLIT, WEISS
1 STROM (**FRANZÖSISCH**),
2 USB-LADEGERÄT,
2 KABELDURCHFÜHRUNGEN



935-PD36 POWERDOT SATELLIT, SCHWARZ
935-PD36W POWERDOT SATELLIT, WEISS
1 STROM (**FRANZÖSISCH**),
1 USB-LADEGERÄT, 1 USB-C PORT,
2 KABELDURCHFÜHRUNGEN



935-PD42 POWERDOT SATELLIT, SCHWARZ
1 STROM (**DÄNISCH**), 1 DATEN,
1 USB-LADEGERÄT



935-PD46 POWERDOT SATELLIT, SCHWARZ
935-PD46W POWERDOT SATELLIT, WEISS
1 STROM (**DÄNISCH**),
1 USB-LADEGERÄT,
1 USB-C PORT,
2 KABELDURCHFÜHRUNGEN

SCHAFFEN SIE DAS RICHTIGE AMBIENTE

Estatisch ansprechende Details machen einen großen Unterschied. Abdeckungen und Dekorrahmen sind aus lackiertem Metall gefertigt.

POWERDOT DEKORRAHMEN & ABDECKUNGEN Ø 79 MM

- 935-PF01W** DEKORRAHMEN, FÜR 1 POWERDOT, WEISS
- 935-PF01** DEKORRAHMEN, FOR 1 POWERDOT, SILBER
- 935-PF01B** DEKORRAHMEN, FOR 1 POWERDOT, SCHWARTZ
- 935-PF02W** DEKORRAHMEN, FÜR 2 POWERDOT, WEISS
- 935-PF02** DEKORRAHMEN, FÜR 2 POWERDOT, SILBER
- 935-PF02B** DEKORRAHMEN, FÜR 2 POWERDOT, SCHWARTZ
- 935-PF04W** DEKORRAHMEN, FÜR 4 POWERDOT, WEISS
- 935-PF04** DEKORRAHMEN, FÜR 4 POWERDOT, SILBER
- 935-PF04B** DEKORRAHMEN, FÜR 4 POWERDOT, SCHWARTZ
- 935-PFCW** ABDECKUNG, METALL, WHITE
- 935-PFCS** ABDECKUNG, METALL, SILVER
- 935-PFCB** ABDECKUNG, METALL, BLACK

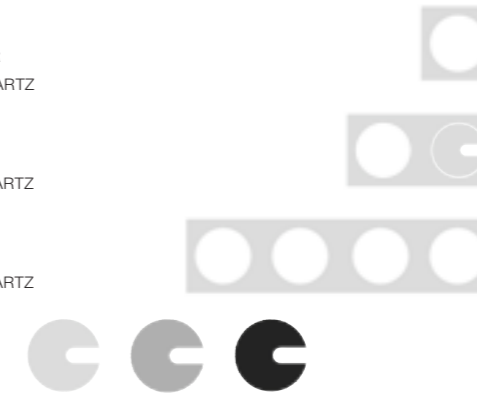

Haben Sie ein vorhandenes Loch im Tisch?

Siehe Powerdot-Kabeldurchführungen auf Seite 50

ZUSAMMENSTELLUNG NACH EIGENEM BELIEBEN

Mehrere Benutzer im selben Raum? Unsere Paketlösungen mit 2 oder 5 Powerdots passen perfekt mit unseren Tischabdeckungen. Bei integrierter Abdeckung wird die Halterung ganz einfach darunter montiert. Alle Komplettpakete finden Sie unter Abschnitt „Konferenz“.

FÜR 2 POWERDOTS

POWERDOT HALTERUNG

Montage mit TC30 Abdeckung und einer angepassten Halterung für 2 Powerdots.

- 935-TP02W** POWERDOT HALTERUNG, WEISS
 - 935-TP02** POWERDOT HALTERUNG, SILBER
 - 935-TP02B** POWERDOT HALTERUNG, SCHWARTZ
- ABMESSUNGEN 420 x 220 x 64 MM

POWERDOT KABELTASCHE

Sammeln Sie Ihre Kabel einfach unter dem Tisch.

- 935-TP23** POWERDOT TASCHEN, SCHWARZ TEXTIL
ABMESSUNGEN 364 x 190 x 400 MM
- 935-TPP2** POWERDOT RAHMEN, FÜR MONTAGE DER
TEXTILTASCHE OHNE HALTERUNG
MIT POWERDOT TASCHEN (935-TP23)



FÜR 5 POWERDOTS

POWERDOT HALTERUNG

Montage mit TC60 Abdeckung und einer angepassten Halterung für 5 Powerdots.

- 935-TP05W** POWERDOT TRAY, WHITE
 - 935-TP05** POWERDOT TRAY, SILBER
 - 935-TP05B** POWERDOT TRAY, BLACK
- DIMENSION 720 x 220 x 64 MM

POWERDOT KABELTASCHE

Sammeln Sie Ihre Kabel einfach unter dem Tisch.

- 935-TP56** POWERDOT BAG, SCHWARZ TEXTIL
ABMESSUNGEN 664 x 190 x 400 MM
- 935-TPP5** POWERDOT RAHMEN, FÜR MONTAGE DER
TEXTILTASCHE OHNE HALTERUNG
MIT POWERDOT TASCHEN (935-TP56)



POWERDOT **MIDI** Ø 60 MM

Ø60



VERSENKTER **STROM & KABELDURCHLASS**
Der Powerdot Midi kann einfach in der Tischplatte montiert werden, für eine elegante Montage alternativ komplett in die Tischkante versenkt werden.

POWERDOT **MIDI** Ø 60 MM

935-PM60W POWERDOT MIDI, WEISS
1 STROM, 1 KABELDURCHLASS MIT CLIP
1,7 M ANSCHLUSS (SCHUKO)
FESTE HÖHE 82 MM.



935-PM60 POWERDOT MIDI, SCHWARZ
1 STROM, 1 KABELDURCHLASS MIT CLIP
1,7 M ANSCHLUSS (SCHUKO)
FESTE HÖHE 82 MM.

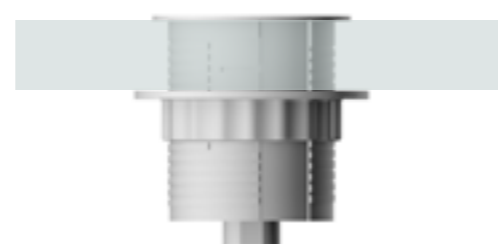

EINFACH AUFLIEGENDE MONTAGE



935-PM61W POWERDOT MIDI, WEISS
1 STROM, 1 USB-LADEGERÄT (2.1 A)
1,7 M ANSCHLUSS (SCHUKO)
FESTE HÖHE 89 MM.

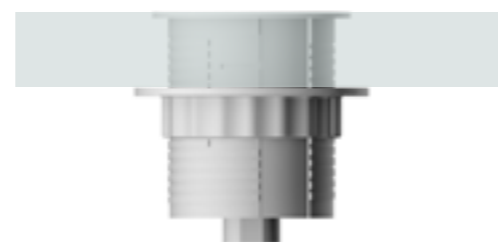

935-PM61 POWERDOT MIDI, SCHWARZ
1 STROM, 1 USB-LADEGERÄT (2.1 A)
1,7 M ANSCHLUSS (SCHUKO)
FESTE HÖHE 89 MM.

VERSENKTE MONTAGE AUF GLEICHER HÖHE
MIT DER TISCHOBERFLÄCHE

935-PM70 POWERDOT MIDI, SCHWARZ
1 **ENGLISCH** STROM,
1 KABELDURCHLASS MIT CLIP
1,7 M ANSCHLUSS (UK)
FESTE HÖHE 82 MM.



935-PM71 POWERDOT MIDI, SCHWARZ
1 **ENGLISCH** STROM, 1 USB-LADEGERÄT (2.1 A)
1,7 M ANSCHLUSS (UK)
FESTE HÖHE 89 MM.



935-PM80 POWERDOT MIDI, SCHWARZ
1 **FRANZÖSISCH** STROM,
1 KABELDURCHLASS MIT CLIP.
1,7 M ANSCHLUSS (FR)
FESTE HÖHE 82 MM.



935-PM81 POWERDOT MIDI, SCHWARZ
1 **FRANZÖSISCH** STROM,
1 USB-LADEGERÄT (2.1 A)
1,7 M ANSCHLUSS (FR)
FESTE HÖHE 89 MM.

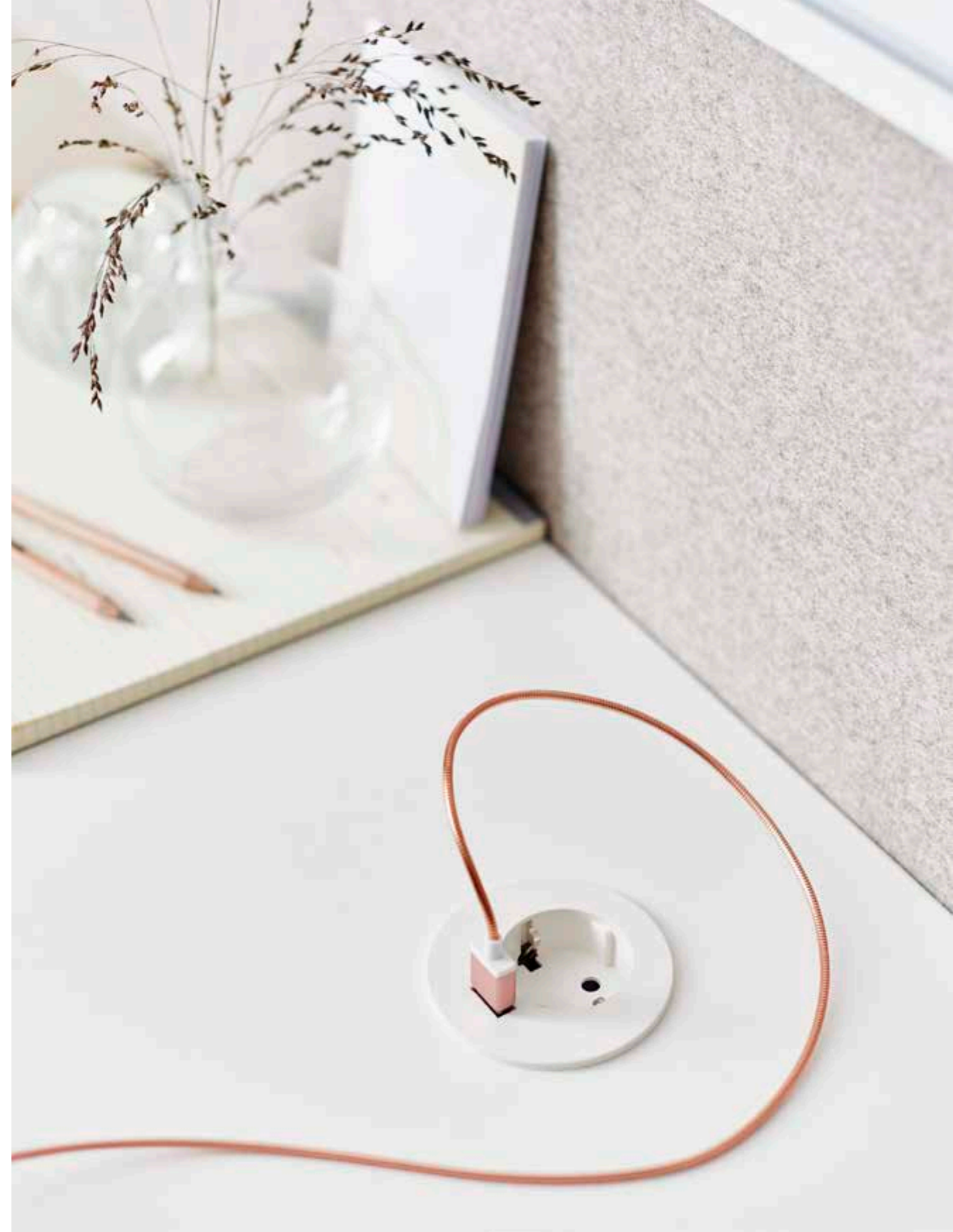

Ø51

POWERDOT **MINI** Ø51 MM**DIE KLEINSTE STECKDOSE DER WELT??**

Der Powerdot Mini ist so konstruiert, dass genau eine Steckdose Platz hat. Nicht mehr. Wir haben ebenfalls eine Version für USB-Ladegeräte in gleicher Größe erstellt.



935-PM50W □ POWERDOT MINI, WEISS



935-PM51W □ POWERDOT MINI, WEISS

935-PM50 ■ POWERDOT MINI, SCHWARZ
1 STROM (SCHUKO),
1,5 M ANSCHLUSS (SCHUKO)
FESTE HÖHE 65 MM.935-PM51 ■ POWERDOT MINI, SCHWARZ
2 USB-LADegerÄTE (2.4 A)
1,5 M ANSCHLUSS (SCHUKO)
FESTE HÖHE 65 MM.POWERDOT MINI **ZÜBEHÖR**

Halterung zur Montage von Einzel- / Doppelmontage unter Tischplatte und Sitzmöbel.

- 935-SF01 □ POWERDOT HALTERUNG MINI, EINZEL, WEISS
935-SF01 ■ POWERDOT HALTERUNG MINI, EINZEL, SCHWARZ

- 935-SF02 □ POWERDOT HALTERUNG MINI, DOPPELT, WEISS
935-SF02 ■ POWERDOT HALTERUNG MINI, DOPPELT, SCHWARZ



Passt genau so gut unter einen Tisch wie unter ein Sofa oder andere Möbel.



POWERDOT **MICRO** Ø 30 MM

Ø30

NUR DAS NOTWENDIGSTE

Der Powerdot Micro erfüllt das Bedürfnis nach einem kleinen, stilvollen USB-Ladegerät, welches fast überall passt. Trotz eines Durchmessers von nur 30 mm, ist dieser mit 2 USB-Anschlüssen zum Aufladen von insgesamt 2A ausgestattet.

POWERDOT **MICRO** Ø 30 MM, KUNSTSTOFF

935-PM30W POWERDOT MICRO, WEISS
2 USB-LADEGERÄTE (2.0 A)
FESTE HÖHE 36 MM.



935-PM30 POWERDOT MICRO, SCHWARZ
2 USB-LADEGERÄTE (2.0 A)
FESTE HÖHE 36 MM.

POWERDOT **MICRO** Ø 30 MM, METALL

Wir bieten Powerdot Micro in einer Reihe von alternativen Ausführungen mit einer Metalloberfläche in höchster Qualität an. Sie haben die gleichen feinen Eigenschaften wie PM30(W).

ROTGOLD	MESSING	ANTHRAZIT	SILBER
935-PM30C	935-PM30M	935-PM30G	935-PM30S
WEISS	SCHWARZ	MASSIVEM KUPFER	MASSIVEM MESSING
935-PM30WM	935-PM30BM	935-PM30K	935-PM30Z
ROTGOLD	MESSING	ANTHRAZIT	SILBER
935-PM31C	935-PM31M	935-PM31G	935-PM31S
WEISS	SCHWARZ	MASSIVEM KUPFER	MASSIVEM MESSING
935-PM31W	935-PM31	935-PM31K	935-PM31Z



STROM & DATEN

Mit unseren Axessline Produkten haben Sie am Arbeitsplatz oder Konferenztisch Zugang zu Strom, Daten und Medien. Dies im schlichten Design mit optimaler Funktion und hoher Qualität.

TISCHMODELL

AXESSLINE DESK

Elegante Tischmodelle für eine einfache Montage an der Tischkante. Sowohl die Stromversorgung als auch die Internetverbindung sind so in unmittelbarer Nähe.

935-D2M0 AXESSLINE DESK, 230 x 90 mm
STECKERLEISTE MIT 2 STROM, 1 KABELDURCHLASS
MIT TISCHHALTERUNG.

935-D2DU AXESSLINE DESK, 280 x 70 mm
STECKERLEISTE MIT 2 STROM 2 DATEN, 2 USB.
MIT TISCHHALTERUNG

935-D2UC AXESSLINE DESK, 280 x 70 mm
STECKERLEISTE MIT 2 STROM, 2 USB-LADEGERÄTEN
MIT TISCHHALTERUNG

935-D3DU AXESSLINE DESK, 200 x 90 mm.
STECKERLEISTE MIT 3 STROM 1 DATA, 2 USB-LADEGERÄTEN.

935-I2CD AXESSLINE INTEGRATED DESK, 310 x 95 mm
FÜR DEN EINBAU IN DER TISCHPLATTEHINTERKANTE.
STECKERLEISTE MIT 2 STROM 1 DATEN, 2 USB-LADEGERÄTEN.

935-I2M0 AXESSLINE INTEGRATED DESK, 250 x 90 mm
FÜR DEN EINBAU IN DER TISCHPLATTEHINTERKANTE.
STECKERLEISTE MIT 2 STROM 1 KABELDURCHLASS

935-R2DU AXESSLINE INTEGRIERTE MONTAGE
2 STROM 1 DATEN 2 USB-LADEGERÄTEN, LENGTE 248 MM.

ANSCHLUSS FÜR ALLE MODELLE:
1,5 M SCHUKO-STECKER.



935-D2M0



935-D2UC



935-D2DU



935-I2CD



935-D3DU



935-I2M0

FÜR EINEN VEREINFACHTEN ARBEITSTAG

Ein schickes, aber einfaches Design für die Tischmontage von Steckdosen am Rande des Arbeitstisches.

936-ET315W □ ECODESK, 3 STROM, 1,5 M, WEISS

936-ET315B ■ ECODESK, 3 STROM, 1,5 M, SCHWARTZ



STECKERLEISTE AXESSLINE POPUP

Umfasst in PopUp integrierte Steckerleisten, die eine einfache Montage in der Tischplatte und in Schränken ermöglicht. Eine praktische Alternative sowohl für das Büro als auch für zu Hause.

935-P630 AXESSLINE POPUP
STECKERLEISTE MIT HÖHENSPERRE. MIT 3 X STROM
LOCHDURCHMESSER Ø 60 MM. FARBE ALU/SCHWARZ
1,5 M SCHUKO-STECKER.



LOCHDURCHMESSER
Ø 60 MM
PRODUKT
Ø 70 MM

935-P63U AXESSLINE POPUP
STECKERLEISTE MIT HÖHENSPERRE. MIT 3 X STROM
2 USB-LADEGERÄTE. LOCHDURCHMESSER Ø 60 MM.
FARBE ALU/SCHWARZ. 1,5 M SCHUKO-STECKER.

935-P2DC AXESSLINE POPUP CONFERENCE
2 STROM, 2 DATA, 2 USB, 1 VGA / AUDIO, 1 HDMI.
LOCHDURCHMESSER Ø 80 MM.
FARBE ALU/SCHWARZ. 0,5 M WIELAND-STECKER.



LOCHDURCHMESSER
Ø 80 MM
PRODUKT
Ø 90 MM

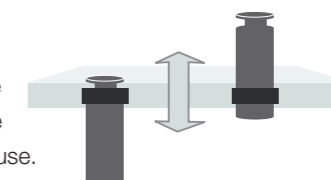

935-P630



935-P63U



935-P2DC



EIN KLICK IST ALLES WAS SIE BRAUCHEN

Axessline QuickBox ist ein kompakter und sehr einfach zu installierender "Zugangspunkt" für eine Montage im Tisch. Die QuickBox ist mit einem Federmechanismus ausgestattet, mit welchem die Abdeckung mit einer Handbewegung automatisch geöffnet wird. Dies bietet einfachen Zugriff auf Stromanschlüsse und USB-Ladegeräte.



1 STROM, 2 USB-LADEGERÄTE

- 935-F100W □ QUICKBOX, WEISS LACKIERT
- 935-F100B ■ QUICKBOX, SCHWARZ LACKIERT
- 935-F100 ■ QUICKBOX, GEBÜRSTETER STAHL

MONTAGE-ÖFFNUNG 192 X 92 MM

2 STROM, 2 DATEN (RJ45), 2 USB-LADEGERÄTE (2.4 A)

- 935-F200 ■ QUICKBOX, GEBÜRSTETER STAHL

MONTAGE-ÖFFNUNG 278 X 92 MM

3 STROM, 2 USB-LADEGERÄTE (2.4 A)

- 935-F300W □ QUICKBOX, WEISS LACKIERT
- 935-F300B ■ QUICKBOX, SCHWARZ LACKIERT
- 935-F300 ■ QUICKBOX, GEBÜRSTETER STAHL

MONTAGE-ÖFFNUNG 278 X 92 MM



FÜR BESPRECHUNGSRÄUME

Die Axessline QuickBox verfügt über die gleichen Funktionen wie die F100-F300, ist jedoch mit einem Daten- und HDMI-Anschluss ausgestattet. Geeignet für Konferenz- oder Besprechungsräume.

- 935-F400W □ QUICKBOX, WEISS LACKIERT
- 935-F400B ■ QUICKBOX, SCHWARZ LACKIERT
- 935-F400 ■ QUICKBOX, GEBÜRSTETER STAHL

3 STROM, 2 USB-LADEGERÄTE (2.4 A),
1 DATEN (RJ45), 1 HDMI, 1,5 M NETZKABEL

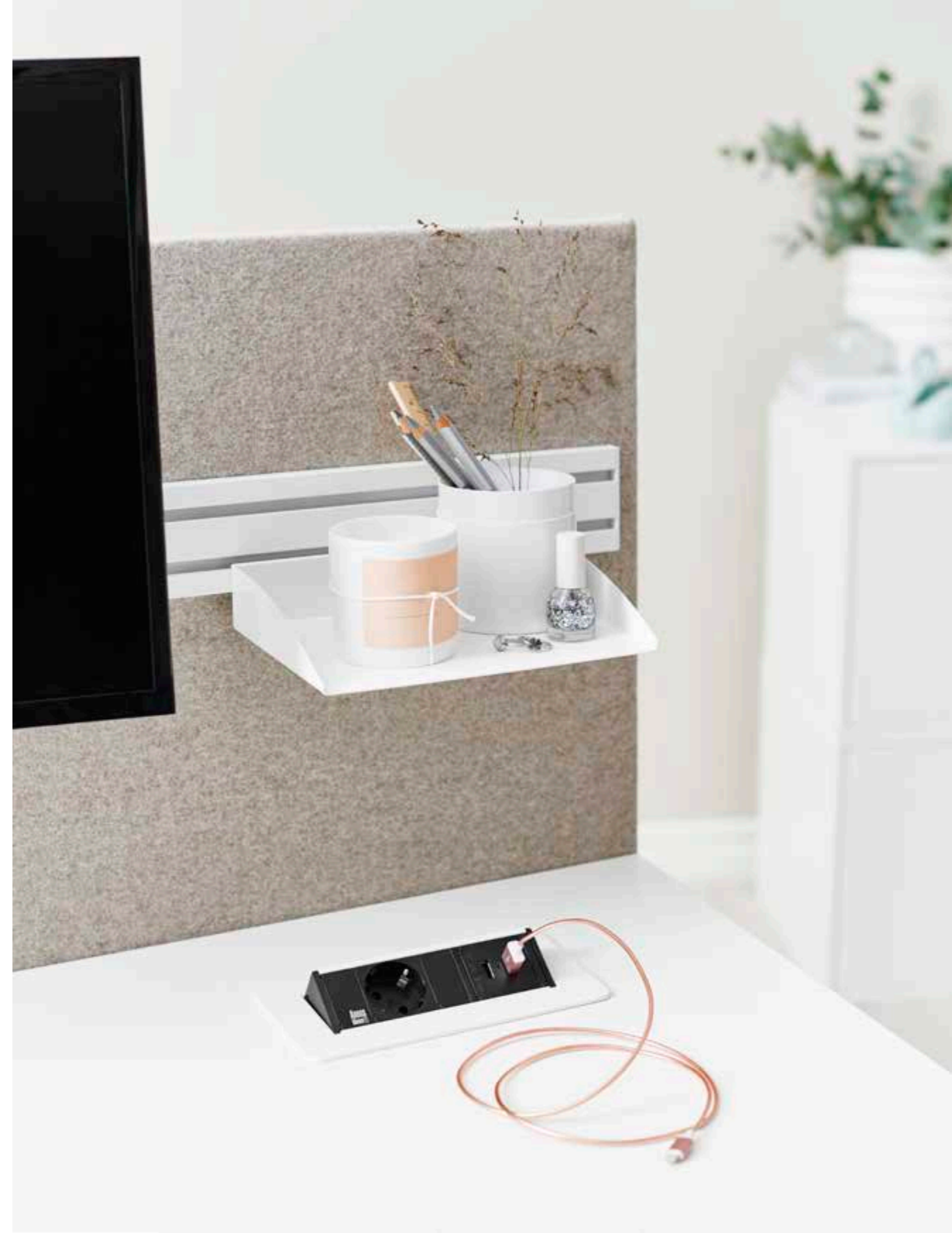

FÜR KONFERENZ- & BESPRECHUNGSRÄUME

KONFERENZ

AXESSLINE KONFERENZ

Komplettpaket für eine stilvolle und funktionelle Lösung für den Konferenztisch. Wählen Sie die Farbe und Größe aus, die zu Ihnen passt. Eine komplette Reihe von Produkten sorgt für eine einfache Montage im Tisch. Der beste Zugang zu STROM, DATEN, HDMI, VGA und USB für alle um den Tisch herum.



Der Deckel kann von beiden Seiten geöffnet werden und ist mit einem Staubschutz für eine problemlose Kabeldurchführung ausgestattet.

KONFERENZ-KIT "KLEIN"

GRÖSSE ABDECKUNG: 312 X 148 MM
 MONTAGE-ÖFFNUNG: 303 X 141 MM
 ANSCHLUSS:
2 STROM
2 DATEN
2 USB
1 VGA
1 HDMI
 ANSCHLUSSKABEL: 1,5 M

935-K44CW AXESSLINE "KLEIN" KONFERENZ, WEISS
 935-K44C AXESSLINE "KLEIN" KONFERENZ, SILBER
 935-K44CB AXESSLINE "KLEIN" KONFERENZ, SCHWARZ



KONFERENZ-KIT "GROSS"

GRÖSSE ABDECKUNG: 612 X 148 MM
 MONTAGE-ÖFFNUNG: 603 X 141 MM
 ANSCHLUSS:
4 STROM
4 DATEN
2 USB
1 VGA
1 HDMI
 ANSCHLUSSKABEL: 1,5 M

935-K46DW AXESSLINE "GROSS" KONFERENZ, WEISS
 935-K46D AXESSLINE "GROSS" KONFERENZ, SILBER
 935-K46DB AXESSLINE "GROSS" KONFERENZ, SCHWARZ





MONTAGE AUF HÖHE DER TISCHKANTE

Rahmen für zwei oder vier Löcher? Danach wählen Sie die Konfiguration für den gewünschten Anschluss, alles nach Ihrem Bedarf. Auf Seite 21 finden Sie das komplette Sortiment.



FÜR KONFERENZ- & BESPRECHUNGSRÄUME

POWERDOT KITS

Versteckte Montage.

Fertige Pakete machen es Ihnen einfach!

KOMPLETTE PAKETE **MIT** POWERDOT

BEINHALTET TISCHABDECKUNG, POWERDOT HALTERUNG,
POWERDOT PD10, SCHWER ENTFLAMMBAR STOFFTASCHE, STECKDOSENLEISTE

KLEIN 2

GRÖSSE ABDECKUNG: 310 X 148 MM. MONTAGE-ÖFFNUNG: 300 X 140 MM
2 POWERDOTS, INSGESAMT 2 STROM, 8 KABELDURCHLÄSSE

- 935-K210W POWERDOT KONFERENZ-KIT "SMALL", 2 POWERDOT, WEISS
935-K210 POWERDOT KONFERENZ-KIT "SMALL", 2 POWERDOT, SILBER
935-K210B POWERDOT KONFERENZ-KIT "SMALL", 2 POWERDOT, SCHWARZ

GROSS 5

ABMESSUNG DECKEL: 610 X 148 MM. MONTAGE-ÖFFNUNG: 600 X 140 MM
5 POWERDOTS, INSGESAMT 5 STROM, 20 KABELDURCHLÄSSE

- 935-K510W POWERDOT KONFERENZ-KIT "LARGE", 5 POWERDOT, WEISS
935-K510 POWERDOT KONFERENZ-KIT "LARGE", 5 POWERDOT, SILBER
935-K510B POWERDOT KONFERENZ-KIT "LARGE", 5 POWERDOT, SCHWARZ



KOMPLETTE PAKETE **OHNE** POWERDOTS

BEINHALTET TISCHABDECKUNG, POWERDOT HALTERUNG,
SCHWER ENTFLAMMBAR STOFFTASCHE, STECKDOSENLEISTE

KLEIN 2

GRÖSSE ABDECKUNG: 312 X 148 MM. MONTAGE-ÖFFNUNG: 303 X 141 MM
2 PLÄTZE FÜR Ø80 POWERDOTS NACH WAHL, S. SEITE 21.

- 935-K200W POWERDOT KONFERENZ-KIT "SMALL", WEISS
935-K200 POWERDOT KONFERENZ-KIT "SMALL", SILBER
935-K200B POWERDOT KONFERENZ-KIT "SMALL", SCHWARZ

GROSS 5

ABMESSUNG DECKEL: 612 X 148 MM. MONTAGE-ÖFFNUNG: 603 X 141 MM
5 PLÄTZE FÜR Ø80 POWERDOTS NACH WAHL, S. SEITE 21.

- 935-K500W POWERDOT KONFERENZ-KIT "LARGE", WEISS
935-K500 POWERDOT KONFERENZ-KIT "LARGE", SILBER
935-K500B POWERDOT KONFERENZ-KIT "LARGE", SCHWARZ



EINGELASSENE MONTAGE MIT **EIGENER** ABDECKUNG
Haben Sie bereits eine Abdeckung im Tisch? Montieren Sie
einfach unsere Powerdot Halterung darunter.

POWER
dot



ANSCHLUSSLEISTE AXESSLINE

Anschlussleisten für eingelassene Montagen. Im Lieferumfang sind ein 0,3 m langes Kabel und ein Wieland-Anschluss für die Stromversorgung enthalten.

- 935-T2DC** AXESSLINE ANSCHLUSSLEISTE KONFERENZ
2 STROM 2 DATEN 2 USB 1 VGA 1 HDMI, LÄNGE 280 MM.
- 935-T2UD** AXESSLINE ANSCHLUSSLEISTE KONFERENZ
2 STROM 2 DATEN 2 USB-PORT 2 USB-LADEGERÄTE 1 HDMI, LÄNGE 330 MM.
- 935-T5UD** AXESSLINE ANSCHLUSSLEISTE KONFERENZ
5 STROM 4 DATEN 2 USB-PORT 2 USB-LADEGERÄTE 1 HDMI, LÄNGE 505 MM.
- 935-T7DD** AXESSLINE ANSCHLUSSLEISTE KONFERENZ
7 STROM 2 DATEN, LÄNGE 509 MM.
- 935-T3X2-3H** AXESSLINE ANSCHLUSSLEISTE KONFERENZ
2 X 3 STROM, GESCHÜTZTE HALOGENFREIE KABEL, LÄNGE 420 MM.



KONFERENZ-DECKEL AXESSLINE DUO

- 935-TC30W** □ AXESSLINE DUO, WEISS, 312X148 MM
- 935-TC30** ■ AXESSLINE DUO, SILBER, 312X148 MM
- 935-TC30B** ■ AXESSLINE DUO, SCHWARZ, 312X148 MM

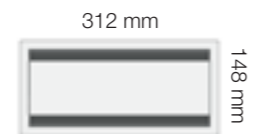

- 935-TC60W** □ AXESSLINE DUO, WEISS, 612X148 MM
- 935-TC60** ■ AXESSLINE DUO, SILBER, 612X148 MM
- 935-TC60B** ■ AXESSLINE DUO, SCHWARZ, 612X148 MM

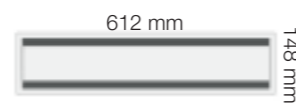

PDU PRITSCHEN FÜR AXESSLINE ANSCHLUSSLEISTEN

Der Kabelkanal eignet sich für die Montage unter Konferenz- und Arbeitstischen mit der Axessline-Steckerleiste oder mit einer regulären Sammelleiste. Zusätzlich mit praktischer Kabeldurchführung und perforierten Abschnitten für eine gute Belüftung versehen.

- 935-TK31** ■ PDU-PRITSCHEN, SILBER
HÖHE 120 MM

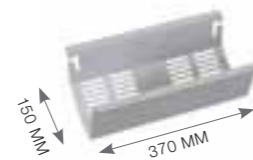

- 935-TK61W** □ PDU-PRITSCHEN, WEISS
- 935-TK61** ■ PDU-PRITSCHEN, SILBER
- 935-TK61B** ■ PDU-PRITSCHEN, SCHWARZ
HÖHE 120 MM



AXESSLINE - STROM UND DATEN IM BÜRO

Kondator Axessline Serie nutzt das bewährte Anschlussystem GST18-3 oder allgemein genannt Wieland Anschluss.

Die Kondator Axessline Serie nutzt das bewährte Anschlussystem GST18-3 oder allgemein genannt Wieland Anschluss. Im Folgenden finden Sie ein Beispiel für vier Arbeitsplätze die nur einen Stromanschluss im Raum verwenden. Damit die erste Verbindung in der Kette nicht überladen wird, ist es wichtig, dass die Summe der Leistungsaufnahme nicht mehr als 3500W beträgt.

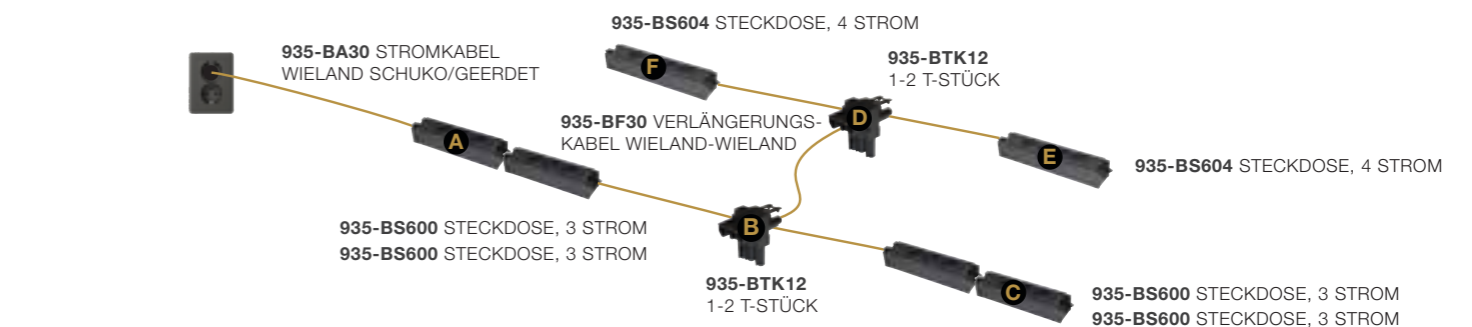
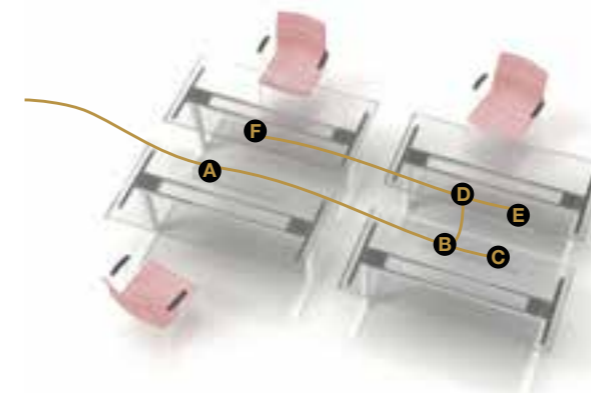

- 937-BS600** STECKDOSE 3 STROM, SCHWARZ
- 937-BS604** STECKDOSE 3 STROM, SCHWARZ
- 935-BA20** STROMKABEL, WIELAND -> SCHUKO/GEERDET, 2,0 M
- 935-BA30** STROMKABEL, WIELAND -> SCHUKO/GEERDET, 3,0 M
- 935-BA50** STROMKABEL, WIELAND -> SCHUKO/GEERDET, 5,0 M
- 935-BF20** VERLÄNGERUNGSKABEL, WIELAND -> WIELAND, 2,0 M
- 935-BF30** VERLÄNGERUNGSKABEL, WIELAND -> WIELAND, 3,0 M
- 935-BF50** VERLÄNGERUNGSKABEL, WIELAND -> WIELAND, 5,0 M
- 937-BTK12** T-STÜCK, 1 WIELAND STECKER -> 2 WIELAND BUCHSEN
- 937-BTK13** T-STÜCK, 1 WIELAND STECKER -> 3 WIELAND BUCHSEN





OCHNO SYSTEM

Erleben Sie die Leistungsfähigkeit integrierter USB-C-Lösungen völlig unabhängig von Hersteller und Modell. Keine zusätzlichen Kosten für den zukünftigen Computerwechsel! Wählen Sie zwischen Arbeitsplatz- oder Konferenzkonfiguration.

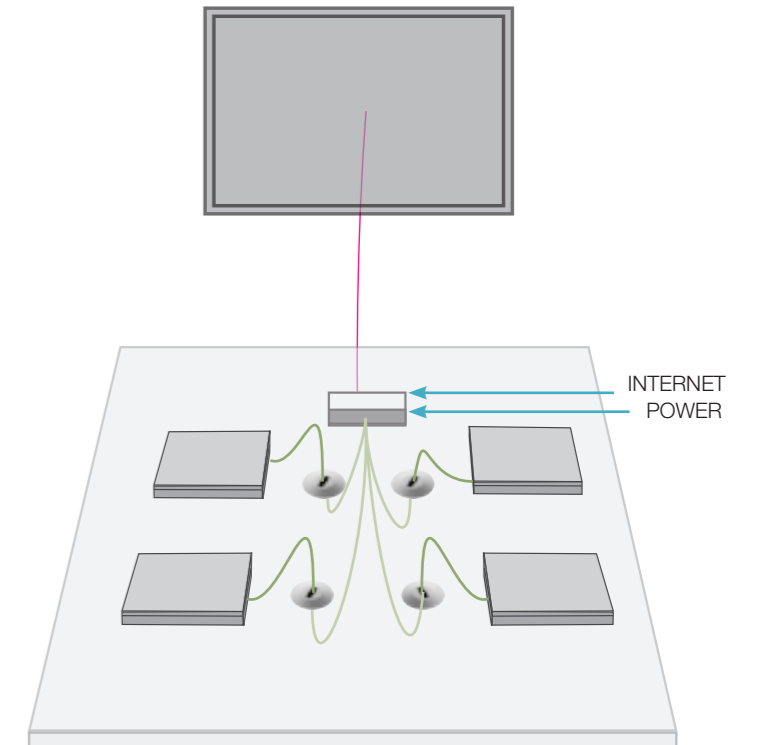

Beispiel einer Installation von Ochno Power Conference. Sie können ganz einfach per Knopfdruck auswählen, welcher Computer auf den Monitor gespiegelt werden soll.

ERLEICHTERN SIE SICH DEN ALLTAG

Unsere Welt verändert sich und auch unsere Arbeitsweise.

Zwei wichtige Vorteile, die Ochno zum zukünftigen System machen.

- Co-Working, freie Platzwahl und aktivitätsbezogenen Büros nehmen ständig explosionsartig zu.
- Die IT-Branche hat sich auf einen Standard und ein Kabel geeinigt für "alles" USB Typ C.

Mit demselben Kabel können Sie 100 W aufladen, Videosignale übertragen und Daten übertragen. Mit Hilfe von zusätzlichem Zubehör für Ochno können Sie die Beleuchtung steuern, den Stromverbrauch protokollieren und vieles mehr. Kontaktieren Sie uns für eine vollständige Überprüfung.

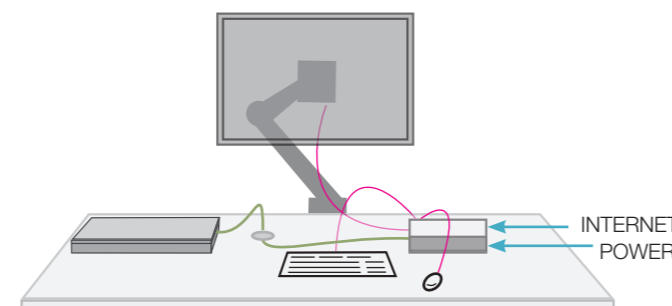

Beispiel für die Installation von Ochno Power Desktop



Ochno Power Desktop ist eine USB-Dockingstation des Typs C mit einzigartigen Funktionen für flexible Arbeitsplätze der Zukunft.

Voll ausgestattete USB-C-Dockingstation mit Ladefunktion, zwei Bildschirmen, Maus / Tastatur und Netzwerkzugriff auf angeschlossene Laptops, Handys und Tablets. Bietet Strom und Kontrolle für Displays und Arbeitsplatzbeleuchtung. Verwaltet von Ochno Operated Service, der eine Reihe von Smart-Office-Diensten bereitstellt. Unterstützt auch Docking- und Desktop-Modus für ausgewählte Android-Telefone und iPad Pro.



OCHNO Power Conference

Ochno Power Conference ist ein USB-Typ-C-basierter Lade- und Video-Switch mit einzigartigen Funktionen, mit denen bis zu vier Laptops / Handys an einen Monitor oder Projektor angeschlossen werden können. Inklusive 4 Drucktasten zur Auswahl der Quelle.

Die Tasten können vorteilhafterweise an den Enden eines Konferenztisches platziert werden.



OCHNO Zubehör

Kabeldurchführungen für USB-C schaffen eine elegante Umgebung ohne sichtbare Kabel. Wählen Sie zwischen einer USB-C-Verbindung oder Powerdot PD16 mit vielen weiteren Funktionen.

KABELLOSES AUFLADEN

Heutzutage ist es selbstverständlich, überall online zu sein und Zugang zu unserer Umwelt zu haben. Ganz kürzlich hat sogar Apple die Qi-Technologie als Standard für seine Modelle eingeführt, wodurch das Interesse noch zugenommen hat. Axessline bietet Alternativen für sowohl elegante als auch funktionelle Installation kabelloser Ladegeräte. Alle unsere Modelle sind mit Quick-Charge für schnelles und effizientes Laden ausgestattet.



OFFENE MONTAGE FÜR KABELLOSE NÄHE

Axessline Qi60 ist ein kabelloses Ladegerät, welches auf einfache Weise gewährleistet, dass Ihr Smartphone geladen wird, wenn dies benötigt wird. Ganz einfach kabellos anwendbar, wodurch es ein selbstverständliches Hilfsmittel sowohl im Büro als auch zu Hause, im Hotel oder anderen öffentlichen Einrichtungen ist.



- 935-Q160W Qi CHARGER, WEISS
- 935-Q160 Qi CHARGER, GEBÜRSTETER STAHL
- 935-Q160B Qi CHARGER, SCHWARTZ

LOCHDURCHMESSER Ø 60 MM



LOCHDURCHMESSER
Ø 60 MM
PRODUKT
Ø 78 MM

STANDARD REVISION 1.2 + QUALCOMM QUICK CHARGING



VERSTECKTES AUFLADEN VON SEINER BESTEN SEITE



Axessline Qi61 ist ein kraftvolles, kabelloses Qi-Ladegerät für versteckte, integrierte Montage unter der Tischplatte. Diese Montage fordert sowohl Genauigkeit als auch etwas mehr Zeit, weshalb sie meistens die selbstverständliche Wahl für Designer und Profis ist. Denn auf diese Weise kann man eine reine und elegante Holzoberfläche erhalten, welche komplett ungebrochen auf der Tischplatte aufliegt.

- 935-Q161 Qi LADEGERÄT VERSTECKTE MONTAGE
- AUSFRÄSUNG Ø 60 MM
- MAX TISCHPLATTENDICKE 3 MM
- AN DER OBERFLÄCHE DES LADEGERÄTES.

STANDARD REVISION 1.2 + QUALCOMM QUICK CHARGING



LEIDER IST DIES OFT GÄNGIG...



Haben Sie so etwas schon mal gesehen?

Wir glauben schon ... Unsere Produkte bieten Ihnen Lösungen, Ihren Arbeitsplatz in Ordnung zu halten. Sowohl oberhalb als auch unterhalb des Schreibtisches.

...DENN ES IST EINFACH GELÖST



In diesem Fall verwendeten wir nur unsere:

- 429-PI02W** Kabelkanal LiftPipe
- 935-PD10W** PowerDot, Weiss
- 429-OP50T** Kabelrohr

KABELMANAGEMENT WANNEN UND KABELKANÄLE

ELEGANT, ORDENTLICH UND PRAKTISCH

Lose Kabel sind in unserer täglichen Umgebung ein langweiliges Element. Dies ist oft ein praktisches Problem, das leicht gelöst werden kann. Kondator bietet mehrere Optionen, die sowohl flexibel als auch einfach zu installieren sind.

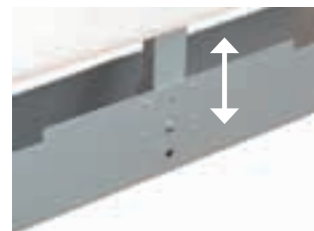

KABELKANAL LIFTPIPE

Elegante Form mit abgerundeter Front. Passend für alle Schreibtische und andere Tischarten. Cleveres Design mit Zentralbefestigung für einfache Montage. Einstellbar auf drei Ebenen mit Hilfe eines Schnellverschlusses. Kein Werkzeug erforderlich. Der Schnellverschluss ermöglicht eine schnelle Demontage und optimalen Kabelzugang.

- 429-PI01 ■ LIFTPIPE, 650 MM, SILBER
- 429-PI02W □ LIFTPIPE, 1050 MM, WEISS
- 429-PI02 ■ LIFTPIPE, 1050 MM, SILBER
- 429-PI02B ■ LIFTPIPE, 1050 MM, SCHWARZ
- 429-PI03 ■ LIFTPIPE, 1450 MM, SILBER

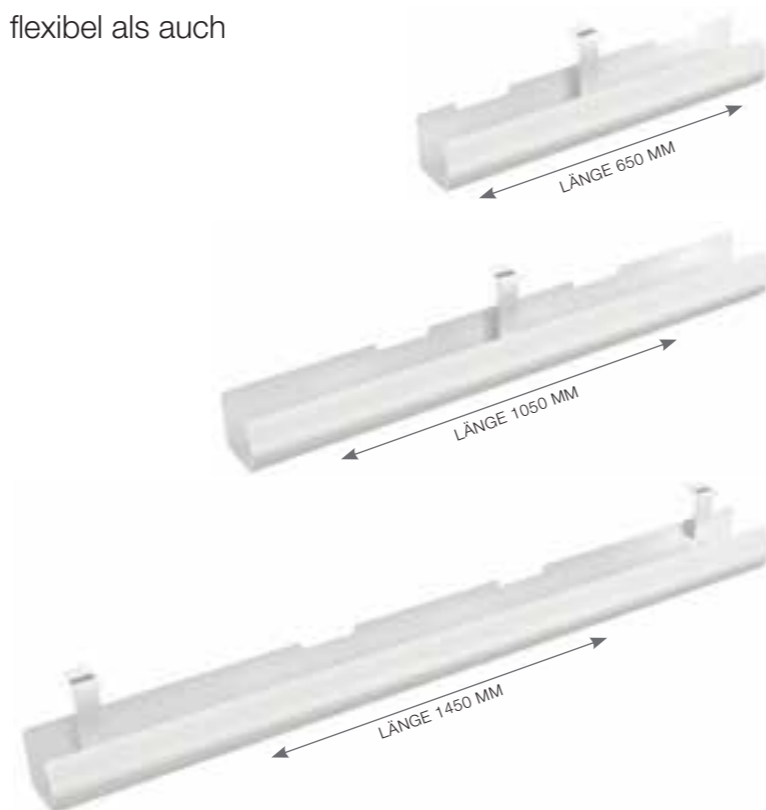

FLEXIBLER KABELKANAL EXPAND

Ein flexibles und stabiles Design mit unsichtbarer Aufhängung, das in der Länge einstellbar ist (950 - 1800 mm). Der Kabelkanal kann entweder mit der hohen oder der niedrigen Frontseite direkt unter der Tischplatte oder der Trennwand montiert werden.

- 429-FX05W □ KABELKANAL EXPAND, WEISS
- 429-FX05 ■ KABELKANAL EXPAND, SILBER
- 429-FX05B ■ KABELKANAL EXPAND, SCHWARZ
- LÄNGE 950-1800 MM

ZUBEHÖR

DIE EXPAND KABELRINNE KANN ALS ZWEI FESTE KABELRINNEN VERWENDET WERDEN. ES WIRD JEDOCH EIN ZUSÄTZLICHES PAAR HALTER BENÖTIGT.

- 429-FX06W □ HALTER - EXPAND, 2 ST., WEISS
- 429-FX06 ■ HALTER - EXPAND, 2 ST., SILBER

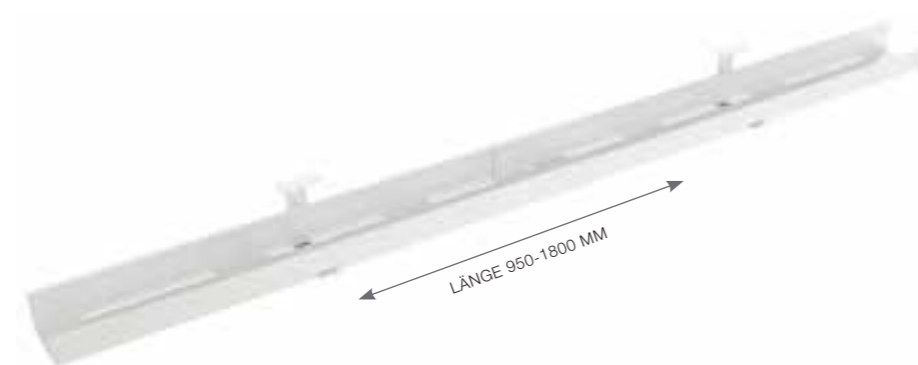
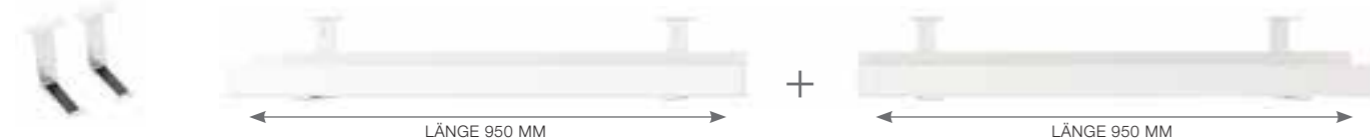

KABELKORB RÄNNA

Erzeugen Sie ein schöneres Arbeitsumfeld mit diesem Kabelkorb als Zubehör - ohne lästiges Kabelgewirr und andere lose herunterhängende Steckverbinder.

- 429-4004 □ "RÄNNA", WEISS
- 429-4001 ■ "RÄNNA", SILBER
- 429-4002 ■ "RÄNNA", SCHWARZ



VORBEREITET FÜR GEERDETEN ANSCHLUSS.
ABMESSUNGEN: LÄNGE 720 MM, TIEFE 150 MM, HÖHE 101 MM. LÄSST SICH SOGAR EINFACH AUF DIE GEWÜNSCHTE LÄNGE ANPASSEN.

WEICHE CABLE TUBE

Sehr stabile und gleichzeitig weiche Kabelleiste, was sie zur selbstverständlichen Wahl macht. Im Lieferumfang sind 2 Endstücke enthalten. Kann ebenfalls mit 2 Verbindungsstücken oder weiteren Endstücken für beliebige Längenzuschnitte komplettiert werden. Breite 150 mm.

- 429-S30BM WEICHE KABELLEISTE GRAU, 3000 MM
- 429-SJOBM VERBINDUNGSSTÜCK
- 429-SECBM ENDSTÜCK / PRO PAAR



VIELE INNENKABELKANÄLE

ALUMINIUM KABELLEISTE

Elegante Bodenleiste mit leicht zu öffnender Abdeckung für einen optimalen Zugang beim Verlegen von Kabeln. Äusserst stabile Aluminiumausführung.

- 429-2500 KABELLEISTE ALU, 2500 MM KUNDENANGEPASSTE LÄNGE AUF ANFRAGE.



VIELE INNENKABELKANÄLE

KABELMANAGEMENT FERTIG KABEL-KITS

CABLECOLLECT... EINFACH NUR ANSCHLIESSEN!

Vormontierte Kabelschlange mit Strom-, Netzwerk. Praktisch und schick als Komplettsatz gebündelt.

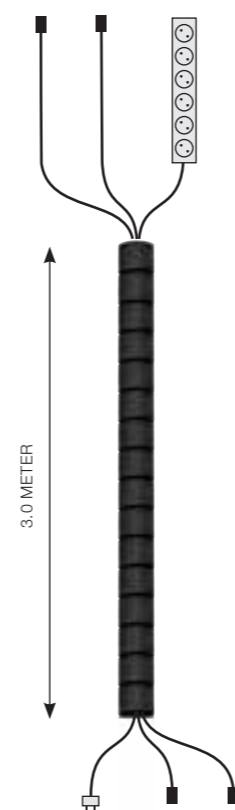
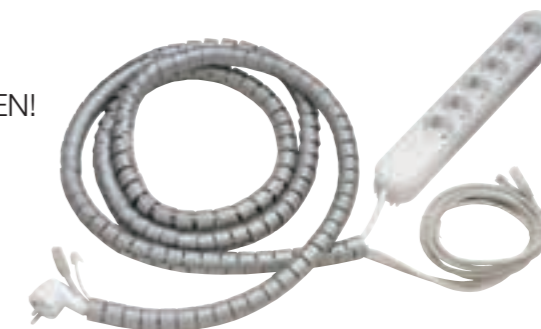

3,0 M

KUNSTSTOFF KABELSCHLANGE

936-EC30NNB CABLECOLLECT 3,0 M, SCHWARZ
936-EC30NN CABLECOLLECT 3,0 M, SILBER
936-EC30NNW CABLECOLLECT 3,0 M, WEISS
 1 ST 6-STECKDOSE 3 M
 2 ST NETZERKSKABEL / 5 M (CAT6)

936-EC30NB CABLECOLLECT 3,0 M, SCHWARZ
936-EC30N CABLECOLLECT 3,0 M, SILBER
936-EC30NW CABLECOLLECT 3,0 M, WEISS
 1 ST 6-STECKDOSE 3 M
 1 ST NETZERKSKABEL / 5 M (CAT6)



3,0 M

GEFLOCHTENE KABELSCHLANGE

936-ES30NNB CABLECOLLECT 3,0 M, SCHWARZ
936-ES30NN CABLECOLLECT 3,0 M, SILBER
936-ES30NNW CABLECOLLECT 3,0 M, WEISS
 1 ST 6-VÄGS GRENUTTAG 3 M
 2 ST NETZERKSKABEL / 5 M (CAT6)

936-ES30NB CABLECOLLECT 3,0 M, SCHWARZ
936-ES30N CABLECOLLECT 3,0 M, SILBER
936-ES30NW CABLECOLLECT 3,0 M, WEISS
 1 ST 6-STECKDOSE 3 M
 1 ST NETZERKSKABEL / 5 M (CAT6)

5,0 M

KUNSTSTOFF KABELSCHLANGE

936-EC50NNB CABLECOLLECT 5,0 M, SCHWARZ
936-EC50NN CABLECOLLECT 5,0 M, SILBER
936-EC50NNW CABLECOLLECT 5,0 M, WEISS
 1 ST 6-STECKDOSE 5 M
 2 ST NETZERKSKABEL / 7 M (CAT6)

936-EC50NB CABLECOLLECT 5,0 M, SCHWARZ
936-EC50N CABLECOLLECT 5,0 M, SILBER
936-EC50NW CABLECOLLECT 5,0 M, WEISS
 1 ST STECKDOSE 5 M
 1 ST NETZERKSKABEL / 7 M (CAT6)

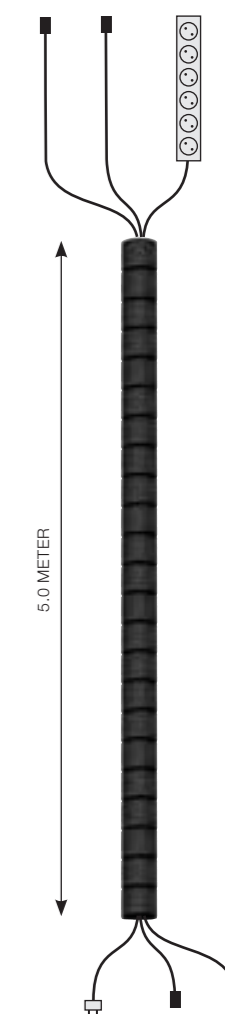

5,0 M

GEFLOCHTENE KABELSCHLANGE

936-ES50NNB CABLECOLLECT 5,0 M, SCHWARZ
936-ES50NN CABLECOLLECT 5,0 M, SILBER
936-ES50NNW CABLECOLLECT 5,0 M, WEISS
 1 ST 6-STECKDOSE 5 M
 2 ST NETZERKSKABEL / 7 M (CAT6)

936-ES50NB CABLECOLLECT 5,0 M, SCHWARZ
936-ES50N CABLECOLLECT 5,0 M, SILBER
936-ES50NW CABLECOLLECT 5,0 M, WEISS
 1 ST 6-STECKDOSE 5 M
 1 ST NETZERKSKABEL / 7 M (CAT6)



KABELMANAGEMENT

CLIPS / KABELSCHLANGEN / KABEL-WICKELN

Kabelmanagement hilft Ihnen, eine saubere und schöne Arbeitsumgebung zu schaffen. Geliefert auf Rolle für einfache und flexible Installation, können Sie mit einem Heizmesser, leicht auf jede beliebige Länge schneiden.

KABELBINDER & KABELKLEMMEN

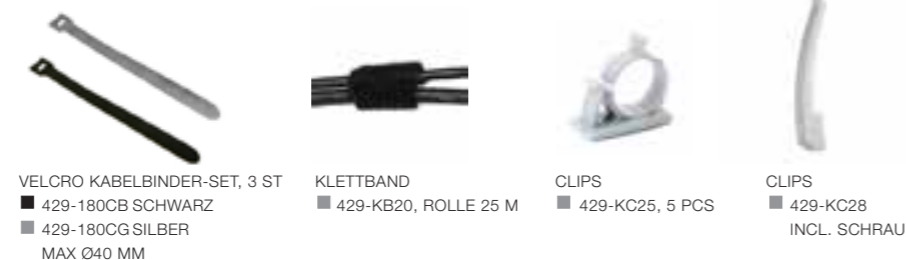

VELCRO KABELBINDER-SET, 3 ST
 ■ 429-180CB SCHWARZ
 ■ 429-180CG SILBER
 MAX Ø40 MM

KLETTBAND
 ■ 429-KB20, ROLLE 25 M

CLIPS
 ■ 429-KC25, 5 PCS

CLIPS
 ■ 429-KC28
 INCL. SCHRAU

KABELSCHLANGE INKL. HANDWERKZEUG

Durchmesser Ø 25 mm, Länge 2 m



■ 429-0225B SCHWARTZ ■ 429-0225 SILBER □ 429-0225W WEISS

Durchmesser Ø 25 mm, Länge 20 m Rolle



■ 429-2025B SCHWARTZ ■ 429-2025 SILBER □ 429-2025W WEISS



REISSVERSCHLUSS **GEFLOCHTENE** UMHÜLLUNG

Durchmesser Ø 20 mm, Länge 1.5 m alt. 3.0 m



1,5M – ■ 429-3015B SCHWARZ ■ 429-3015G SILBER □ 429-3015W WEISS
 3,0M – ■ 429-3030B SCHWARZ ■ 429-3030G SILBER □ 429-3030W WEISS



EINE SELBSTVERSCHLIESSENDE **GEFLOCHTENE** UMHÜLLUNG

Durchmesser Ø 25 mm, Länge 25 m Rolle



■ 429-25SB SCHWARZ ■ 429-25SG SILBER □ 429-25SW WEISS



GEWEBTE WICKEL / **SELBST-SCHLIESSEND** / RAVEL-FREI

Durchmesser Ø 20 mm, Länge 25 m Rolle



■ 429-19KB SCHWARZ □ 429-19KW WEISS



KLETTBAND **MULTIFILAMENT** KABELUMHÜLLUNG

Diameter Ø 40 mm, length 25 m roll

Geeignet zum Aufhängen von Decke zu Tisch oder Boden.



■ 429-2011B SCHWARZ ■ 429-2011 SILBER □ 429-2011W WEISS





HÄNGENDE KABELROHRE

Führen Sie die Kabel von der Kabelrinne zum Boden, ohne Unordnung zu verursachen.

- 429-OP50B KABELROHR, SCHWARZ
 - 429-OP50T KABELROHR, WEISS TRANSPARENT
- 1250 MM, KANN JE NACH BEDARF EINFACH IN DER LÄNGE ANGEPAßT WERDEN.



KABELDURCHLÄSSE

POWERDOT KABELDURCHLÄSSE Ø79 MM



935-PBCB
SCHWARZES GEHÄUSE,
SCHWARZER DECKEL



935-PWCB
WEISSES GEHÄUSE,
SCHWARZER DECKEL



935-PWCW
WEISSES GEHÄUSE,
SILBERNER DECKEL



429-KS37W



429-KS66W



429-KS38W



429-KS37



429-KS66



429-KS38



429-KS37B



429-KS66B



429-KS38B



935-PWCW
WEISSES GEHÄUSE,
WEISSER DECKEL



935-PBCW
SCHWARZES GEHÄUSE,
WEISSER DECKEL



935-PBCS
SCHWARZES GEHÄUSE,
SILBERNER DECKEL

RICHTIGE ZUBEHÖR

- 936-E3V15(B) SAMMELLEISTE 3FACH, WEISS, 1,5 M
- 936-E3V30(B) SAMMELLEISTE 3FACH, WEISS, 3 M
- 936-E3V50(B) SAMMELLEISTE 3FACH, WEISS, 5 M

- 936-E6V15(B) SAMMELLEISTE 6FACH, WEISS, 1,5 M
- 936-E6V30(B) SAMMELLEISTE 6FACH, WEISS, 3 M
- 936-E6V50(B) SAMMELLEISTE 6FACH, WEISS, 5 M

(B) SCHWARZ

- 936-EN50B NETWERKSKABEL 5,0 M, SCHWARZ
- 936-EN50W NETWERKSKABEL 5,0 M, WEISS
- 936-EN70B NETWERKSKABEL 7,0 M, SCHWARZ
- 936-EN70W NETWERKSKABEL 7,0 M, WEISS



- 429-KS37W □ Ø60 MM, KUNSTSTOFF, WEISS
- 429-KS37 ■ Ø60 MM, KUNSTSTOFF, SILBER
- 429-KS37B ■ Ø60 MM, KUNSTSTOFF, SCHWARZ

- 429-KS66W □ Ø60 MM, METALL, WEISS
- 429-KS66 ■ Ø60 MM, GEBÜRSTETER STAHL
- 429-KS66B ■ Ø60 MM, METALL, SCHWARZ

- 429-KS38W □ Ø80 MM, KUNSTSTOFF, WEISS
- 429-KS38 ■ Ø80 MM, KUNSTSTOFF, SILBER
- 429-KS38B ■ Ø80 MM, KUNSTSTOFF, SCHWARZ

AXESSLINE ONO STECKDOSEN

Steckdosen mit eleganten Abdeckungen, die einfach in Oberflächen eingebaut werden können.



Tischabdeckung für integrierte Montage im Tisch. Montage-Öffnung 190 x 111 mm.

- 935-TB19W □ AXESSLINE ONO, WEISS
- 935-TB19A ■ AXESSLINE ONO, SILBER
- 935-TB19B ■ AXESSLINE ONO, SCHWARZ



Tischabdeckung für integrierte Montage im Tisch. Montage-Öffnung 290 x 111 mm.

- 935-TB29W □ AXESSLINE ONO, WEISS
- 935-TB29A ■ AXESSLINE ONO, SILBER
- 935-TB29B ■ AXESSLINE ONO, SCHWARZ

ZUBEHÖR



935-TK20 MONTAGEHALTERUNG FÜR ONO TB19, SILBER



935-TK31 PDU-PRITSCHKE FÜR ONO TB29, SILBER



STROMANSCHLÜSSE (BEISPIEL):
936-E3V30(B) SAMMELLEISTE 3FACH, WEISS (SCHWARZ)



STROMANSCHLÜSSE (BEISPIEL):
936-E3V30(B) SAMMELLEISTE 3FACH, WEISS (SCHWARZ)

BELEUCHTUNG

Wir haben nur ein Augenpaar. Helfen Sie ihnen, im Alltag mit unserer flimmerfreie Beleuchtung. Sie bieten nicht nur ein gutes und anpassbares Licht, sondern bieten auch intelligentere Vorteile.

KONDATOR NIILA

Innovative und sauber aussehende LED-Lampe mit USB-Ladegerät. Einstellbare 5-Stufen-Helligkeitsregelung. Die Lampe ist mit einem Eco-Timer ausgestattet, der die Lampe nach 4 Stunden automatisch ausschaltet - was sowohl umweltfreundlich als auch energiesparend ist. Die Leuchte lässt sich stilvoll zusammenfallen.

KABEL

- 1 X 1.5 M ADAPTER (EUROPLUG)

SPEZIFIKATIONEN

- 1100 / 880 / 660 / 440 / 220 LUX
- 95 LM/W
- 4000 KELVIN
- ECO-TIMER 4 STUNDEN
- 1 X USB-LADEGERÄT (5V, 2.1A)
- 220-240V, DC 12V 2A, MAX 24W
- 7W EINSTUNGS-AUFNAHME (ENERGIEBEWERTUNG A)

810-L20W KONDATOR NIILA, WEISS

810-L20B KONDATOR NIILA, SCHWARZ



DIASONIC D61

Sehr bekannte und elegante LED-Lampe. Ausgestattet mit einem USB-Ladegerät und automatischer Abschaltfunktion Ecotimer für eine umweltfreundliche und kostengünstige Nutzung. Helligkeit einstellbar in 5 Stufen und Farbtemperatur lässt sich auf Arbeit, Lesen, Entspannen und Ruhe einstellen.

- HELLGHEIT 500, 600, 700, 800, 900, 1000, 1100 LUX
- FARBTEMPERATUR 2300-7000 K
- USB-LADEGERÄT

810-D61HB DIASONIC LED D61, SCHWARZ



DIASONIC D51

Touch-Steuerung sorgt für optimale Arbeitsplatzbeleuchtung. Mit USB-Ladegerät für Handy usw.. Seine automatische Abschaltfunktion Ecotimer ermöglicht umweltgerechter und kostengünstiger Einsatz. Die Lichtstärke bestimmt man mit den Sensortasten.

- HELLGHEIT 100, 300, 600, 900, 1100 LUX
- USB-LADEGERÄT

810-D51H DIASONIC LED D51, WEISS



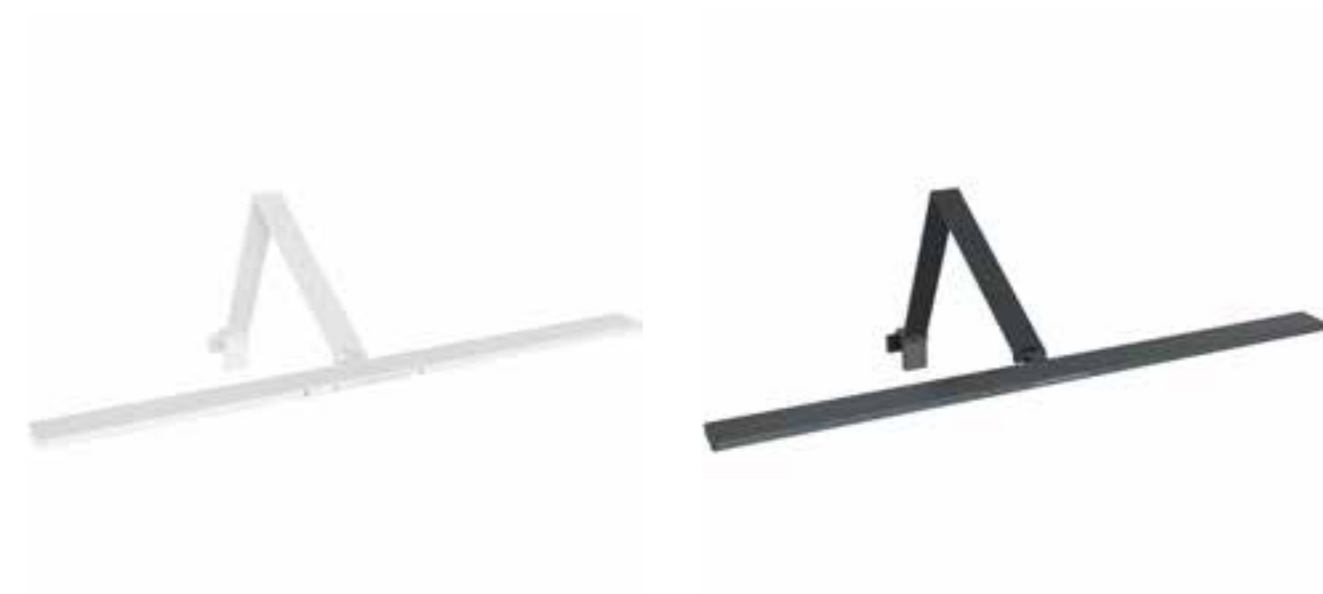

LERNE **LYKKE** KENNEN

Lykke ist eine innovative, ästhetische und fühlbare intuitive LED-Lampe für den gesamten Arbeitsplatz. Mit einer 1 Meter langen Lichtquelle beleuchtet es Arbeitsplätze ohne die Hilfe von Leuchten oder Scheinwerfern von der Decke. Mit den intuitiven Touch-Bedienelementen können Sie auf einfache Weise die richtige Helligkeit und Farbtemperatur für Ihren Arbeitszweck einstellen.

Lykke trägt auch zur Senkung des Energieverbrauchs bei, da die automatische Abschaltung nach 15 Minuten bei Abwesenheit von Personen erfolgt. Dies wird als PIR bezeichnet. Universelle Klemmhalterung für alle Arten von Tischtrennwänden erleichtert die Montage.



ARKELO **LYKKE**

810-L10W ARKELO LYKKE, WEISS
810-L10B ARKELO LYKKE, SCHWARZ

- 1 X 0.8 M INTEGRIERTES GLEICHSTROMKABEL
- 1 X 1.8 M DC-ADAPTER (EUROSTECKER)
- 1500 LUX 400 MM 750 LUX 650 MM 550 LUX 800 MM
- 2450 LUMEN (6500 K, VON DER LICHTQUELLE)
- 100 LM / W (6500 K, VON DER LICHTQUELLE)
- 3000 / 4000 / 6000 KELVIN
- UGR: <17 (UNIFIED GLARE RATING)
- PIR (PASSIVE INFRAROT SENSOR)
- 220-240V, DC 24V 1.5A (24W), MAX 36W



MACH MEHR...

200 cm



...MIT WENIGER

160 cm



GROSSE SCHREIBTISCHE WELCHE VERSCHWENDUNG VON RÄUMLICHKEITEN UND GELD!

Traditionell bewahren wir alles, was täglich im Büro verwendet wird, auf dem Schreibtisch. All diese Dinge nehmen viel Platz ein und für die meisten von uns, wirkt der Schreibtisch unorganisiert.

Bei Kondator haben wir versucht, Lösungen zu finden, die es möglich machen, kleinere Schreibtische zu verwenden und trotzdem den Komfort und die Funktionalität eines viel größeren Schreibtisches zu bieten.

Wir haben mit einigen Lösungen sogar die Möglichkeit, dass sich nur Tastatur und Maus auf dem Tisch befinden.

Dies macht es einfacher, eine Activity Based Working- und eine Clean Desk-Politik zu führen.

Wie Sie oben sehen, haben wir in diesem Beispiel den Tisch 40cm verkürzt.

Und nicht eine Funktionalität verloren. Eigentlich haben wir eine bessere Lösung geschaffen, obwohl der Schreibtisch kleiner ist. Hier haben wir alle einzelnen Dinge und den Computerbildschirm vom Tisch zu unserem Schienensystem Conceptum bewegt.

Der Computer und der Abfalleimer hängen unter dem Schreibtisch mit Hilfe unseres LiftSystem-Konzeptes. Mehr Informationen auf Seite 58.

Diese einfachen Lösungen haben dazu beigetragen, einen besseren Arbeitsplatz zu schaffen, und halfen, mehr Platz im Büro für mehr Menschen zu "schaffen".

Keep it simple!

Conceptum ist ein komplettes Toolbar-Konzept für oberhalb der Tischplatte. Im Grunde ist es eine stabile Toolbar-Schiene zur Tisch- oder Wandmontage, die Sie mit einer grossen Auswahl an Zubehör ergänzen können. Ein flexibles Konzept, das perfekt an Ihre individuellen Bedürfnisse angepasst werden kann.

TOOLBAR TISCHTRENNWAND-SCHIENE

Frontprofil mit einzigartiger Montageschiene zur externen oder integrierten Montage an der Trennwand. Elegante und stabile Befestigung ohne sichtbare Schrauben.

- 436-MX115B ■ CONCEPTUM M-PROFIL, SCHWARZ, 1150 MM
- 436-MX135B ■ CONCEPTUM M-PROFIL, SCHWARZ, 1350 MM
- 436-MX155B ■ CONCEPTUM M-PROFIL, SCHWARZ, 1550 MM
- 436-MENEB ■ CONCEPTUM M-PROFIL, ENDSTÜCK, SCHWARZ, 2 ST

- 436-MX115W □ CONCEPTUM M-PROFIL, WEISS, 1150 MM
- 436-MX135W □ CONCEPTUM M-PROFIL, WEISS, 1350 MM
- 436-MX155W □ CONCEPTUM M-PROFIL, WEISS, 1550 MM
- 436-MX175W □ CONCEPTUM M-PROFIL, WEISS, 1750 MM
- 436-MX195W □ CONCEPTUM M-PROFIL, WEISS, 1950 MM
- 436-MENEW □ CONCEPTUM M-PROFIL, ENDSTÜCK, WEISS, 2 ST

- 436-MX115 ■ CONCEPTUM M-PROFIL, ELOXIERT, 1150 MM
- 436-MX135 ■ CONCEPTUM M-PROFIL, ELOXIERT, 1350 MM
- 436-MX155 ■ CONCEPTUM M-PROFIL, ELOXIERT, 1550 MM
- 436-MX175 ■ CONCEPTUM M-PROFIL, ELOXIERT, 1750 MM
- 436-MX195 ■ CONCEPTUM M-PROFIL, ELOXIERT, 1950 MM
- 436-MENE ■ CONCEPTUM M-PROFIL, ENDSTÜCK, SILBER, 2 ST

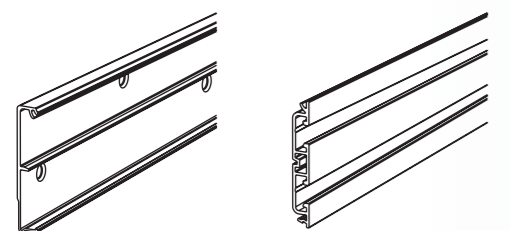

Befestigungsleiste

Frontplatte, die "einklickt"

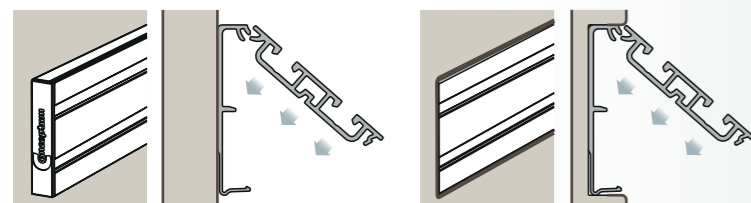

Aufputzmontage

Unterputzmontage



FREISTEHENDE CONCEPTUM

TOOLBAR FREISTEHENDE SCHIENE

Eine freistehende Gestängekonstruktion, die nach Belieben erweitert werden kann.

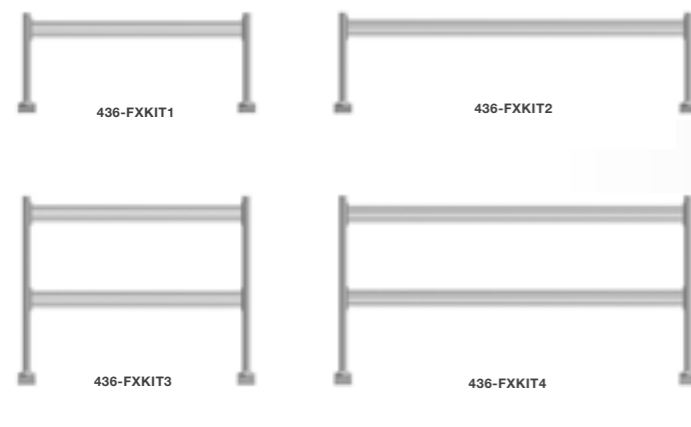

Fertige Komplettkits

- 436-FXKIT1 TOOLBAR, EINZELSCHIENE INKL. STÄNDER UND HALTERUNGEN, 1000 MM
- 436-FXKIT2 TOOLBAR, EINZELSCHIENE INKL. STÄNDER UND HALTERUNGEN, 1600 MM
- 436-FXKIT3 TOOLBAR, DOPPELSCHIENE, INKL. STÄNDER UND HALTERUNGEN, 1000 MM
- 436-FXKIT4 TOOLBAR, DOPPELSCHIENE, INKL. STÄNDER (850 MM) UND HALTERUNGEN, 1600 MM

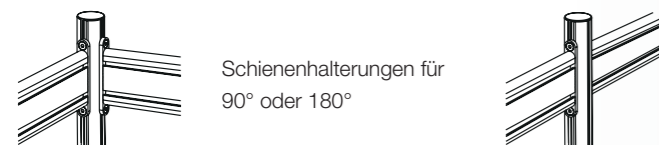

Schienehalterungen für 90° oder 180°

Montage nach Mass

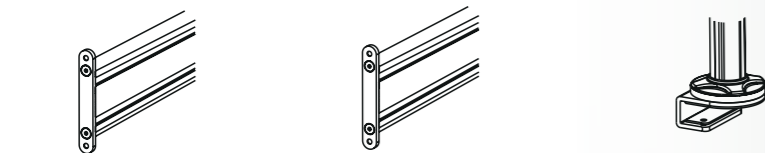

- 436-FX100 Toolbar Schiene, 1000 mm
- 436-FX145 Toolbar Schiene, 1450 mm
- 436-FP42 Conceptum 420 mm Ständerpaar mit eleganten Tischklemmen.

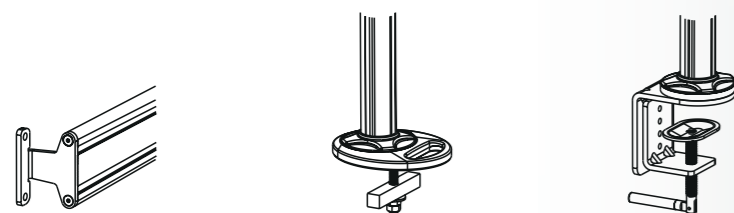

- 438-PATWM Wandbügel
- 438-502A Montagehalterung
- 436-FP85 Conceptum 850 mm Ständerpaar mit eleganten Tischklemmen.



CONCEPTUM AUFBEWAHRUNG

Praktische Aufbewahrung. Ansprechendes und neutrales Design, das zu vielen Stilrichtungen passt. Gefertigt aus stabilem Blech und mit Pulverbeschichtung in Silber, Weiss oder Schwarz.



436-C101W □ REGAL C5, WEISS
436-C101A ■ REGAL C5, SILBER
ABMESSUNGEN 222 x 166 MM



436-C104B ■ REGAL C4, SCHWARZ
436-C104W □ REGAL C4, WEISS
436-C104A ■ REGAL C4, SILBER
ABMESSUNGEN 327 x 221 MM



436-C103W □ ORDNERREGAL, WEISS
436-C103A ■ ORDNERREGAL, SILBER
ABMESSUNGEN 270 x 255 x 200 MM



436-C124W □ ABLAGEFACH, WEISS
436-C124A ■ ABLAGEFACH, SILBER
MIT 3 ST. C4 ABLAGEN
ABMESSUNGEN 327 x 221



436-C105W □ LAPTOP-ABLAGE, WEISS
436-C105A ■ LAPTOP-ABLAGE SILBER
ABMESSUNGEN 390 x 320 MM



436-C107W □ LAPTOP-ABLAGE, WEISS
436-C107A ■ LAPTOP-ABLAGE, SILBER
ABMESSUNGEN 400 x 400 MM



436-C106B ■ STIFTHALTER, SCHWARZ
436-C106W □ STIFTHALTER, WEISS
436-C106A ■ STIFTHALTER, SILBER
ABMESSUNGEN 80 x 50 x 140 MM



436-C130B ■ LAPTOP HALTER, SCHWARZ
436-C130W □ LAPTOP HALTER, WEISS
436-C130A ■ LAPTOP HALTER, SILBER
PASST FÜR COMPUTER MAX 30 MM
ABMESSUNGEN 280 x 138 MM



436-C140B ■ HALTERUNG FÜR PORT-REPLIKATOR, WEISS
436-C140W □ HALTERUNG FÜR PORT-REPLIKATOR, WEISS
436-C140A ■ HALTERUNG FÜR PORT-REPLIKATOR, SILBER
ABMESSUNGEN 150 x 136 MM



436-C170B ■ HEADSET-HALTER, SCHWARZ
436-C170W □ HEADSET-HALTER, WEISS
436-C170A ■ HEADSET-HALTER, SILBER
ABMESSUNGEN 52 x 53 MM



436-C160W □ HANDYHALTER, WEISS
436-C160A ■ HANDYHALTER, SILBER
ABMESSUNGEN 100 x 166 MM



436-C110 TAFEL WEISS/ALU
MIT STIFTABLEGE
ABMESSUNGEN 165 x 225 MM

CONCEPTUM MONITORARME

Wir haben zahlreiche Optionen zum Aufhängen Ihres Monitors an der Conceptum-Schiene



438-L16P ■ MONITOR-HALTERUNG, 1-GELENK, SILBER
LÄNGE 96 MM



438-L17P ■ MONITOR-HALTERUNG, 2-GELENKE, SILBER
LÄNGE 137 MM



438-L18PW □ MONITOR-HALTERUNG, 3-GELENKE, WEISS
438-L18P ■ MONITOR-HALTERUNG, 3-GELENKE, SILBER
LÄNGE 249 MM



438-LC17W □ MONITOR-HALTERUNG, 2-GELENKE, WEISS
438-LC17 ■ MONITOR-HALTERUNG, 2-GELENKE, SILBER
LÄNGE 143 MM



438-LC18W □ MONITOR-HALTERUNG, 3-GELENKE, WEISS
438-LC18 ■ MONITOR-HALTERUNG, 3-GELENKE, SILBER
LÄNGE 323 MM

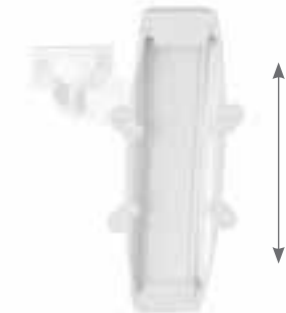

438-60T6W □ MONITOR-GLEITER, WEISS
438-60T6 ■ MONITOR-GLEITER, SILBER
PASST FÜR MONITOR 3-5 KG
438-60T8W □ MONITOR-GLEITER, WEISS
438-60T8 ■ MONITOR-GLEITER, SILBER
PASST FÜR MONITOR 5-7 KG
ZUBEHÖR FÜR HÖHENVERSTELLUNG



438-LC55W □ MONITOR-ARM, GASDRUCKFEDER, 3-GELENKE, WEISS
438-LC55 ■ MONITOR-ARM, GASDRUCKFEDER, 3-GELENKE, SILBER
LÄNGE 300 MM. LAST 3-8 KG.



438-LB15W ■ DUO-BAR FÜR 2 MONITOR, WEISS
438-LB15 ■ DUO-BAR FÜR 2 MONITOR, SILBER
438-LC15B □ DUO-BAR FÜR 2 MONITOR, SCHWARZ
MAX MONITOR c/c 742 MM



MONITOR-HALTERUNG
438-LC59W ■ GASDRUCKFEDER, DUO-BAR, WEISS
438-LC59 ■ GASDRUCKFEDER, DUO-BAR, SILBER
438-LC59B □ GASDRUCKFEDER, DUO-BAR, SCHWARZ
LAST 7-14 KG. MAX MONITOR c/c 742 MM



438-LC56W ■ MONITOR-ARM, GASDRUCKFEDER, 3-GELENKE, WEISS
438-LC56 ■ MONITOR-ARM, GASDRUCKFEDER, 3-GELENKE, SILBER
438-LC56B □ MONITOR-ARM, GASDRUCKFEDER, 3-GELENKE, SCHWARZ
LÄNGE 300 MM. LAST 8-15 KG.

CONCEPTUM LIGHTING

Lassen Sie nicht zu, dass die Lampe einen großen Teil des Schreibtisches beansprucht. Verwenden Sie Conceptum LED-Beleuchtung und Sie haben Platz gespart und Licht geschaffen.

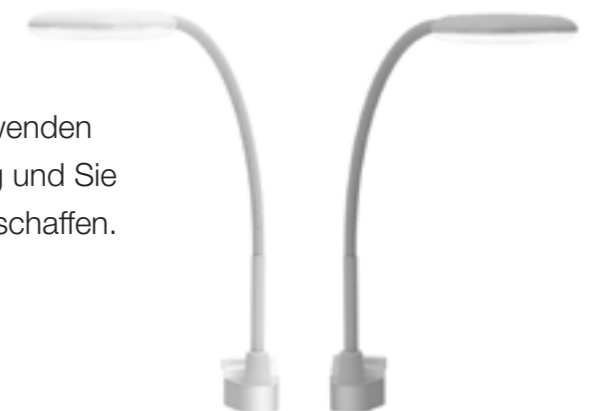

810-T45H □ LED-LEUCHTE MIT BÜGEL, WEISS
810-T45HG ■ LED-LEUCHTE MIT BÜGEL, GRAU

MONITORARME



WARUM SOLLTE ICH IN EINEN **MONITORARM** **INVESTIEREN?**

Lassen Sie uns die Frage drehen ... warum sollten Sie Ihren Körper an Ihren Arbeitsplatz anpassen? Mit unseren Monitorarmen muss das nicht. Wir haben jetzt unser Sortiment erweitert, um sicherzustellen, dass wir für jeden möglichen Bedarf eine Lösung haben.

HOMEWORK
DESIGN SOLUTIONS FOR WORKING FROM HOME



Für die Monitormontage mit Duo-Bar oder für die Montage von Curved-Monitoren beachten Sie bitte das maximale Gewicht auf unserer Website.



OSLO STANDARD

Ein einfacher, aber eleganter und stabiler 4-Gelenk-Monitorarm für Tischmontage. Wird mit einer eleganten flachen Tischhalterung geliefert.

Armlänge	465 mm
Tragfähigkeit	14 kg
Norm	VESA 75/100
Pfostenhöhe	300 mm
Max Tischplatte	31 mm

438-LC15(W)(B)
MONITORARM LC15

OSLO MIT XL TISCHMONTAGE

Ein einfacher, aber eleganter und stabiler 4-Gelenk-Monitorarm für Tischmontage. Wird mit einer tischhalterung geliefert.

Armlänge	465 mm
Tragfähigkeit	14 kg
Norm	VESA 75/100
Pfostenhöhe	400 mm
Tischplatte	10-84 mm

438-LC25(W)(B)
MONITORARM LC25



OSLO STANDARD IN TISCH-MONTAGE

Ein einfacher, aber eleganter und stabiler 4-Gelenk-Monitorarm für Tischmontage. Wird mit einer Durchführungshalterung geliefert.

Armlänge	465 mm
Tragfähigkeit	14 kg
Norm	VESA 75/100
Pfostenhöhe	400 mm
Tischplatte	10-40 mm

438-LC26(W)(B)
MONITORARM LC26



SYSTEM OSLO MONITORARME

Die „Oslo“-Serie ist ein Programm, das mit Lösungen für Monitoraufhängungen gefüllt ist, um sicherzustellen, dass die Anforderungen unserer Benutzer hinsichtlich Qualität, Design und Mobilität erfüllt werden. Es ist ein sogenannter Standardarm mit beweglichen Gelenken. Am besten für die Person geeignet, die an ein und demselben Arbeitsplatz stationiert ist. Wir arbeiten nur mit soliden Details, die höchste Qualität gewährleisten. Wenn Sie sich zwischen mehrere Arbeitsplätze bewegen, ist die Serie „Stockholm“ die bessere Lösung.

OSLO MIT TWIN-ARM

Ein einfacher, aber eleganter und stabiler 4-Gelenk-Monitorarm für Tischmontage. Wird mit einer eleganten flachen Tischhalterung geliefert.

Armlänge	2 x 465 mm
Tragfähigkeit	14 kg
Norm	VESA 75/100
Monitorhalterung	M/M 890 mm
Pfostenhöhe	300 mm

438-LC27(W)(B)
MONITORARM LC27 TWIN-ARM



OSLO MIT TWIN-ARM, IN TISCH-MONTAGE

Ein einfacher, aber eleganter und stabiler 4-Gelenk-Monitorarm für Tischmontage. Wird mit einer Durchführungshalterung geliefert.

Armlänge	2 x 465 mm
Tragfähigkeit	14 kg
Norm	VESA 75/100
Monitorhalterung	M/M 890 mm
Pfostenhöhe	400 mm
Tischplatte	10-40 mm

438-LC28(W)(B)
MONITORARM LC28 TWIN-ARM



OSLO MIT DUO-LEISTE

Ein einfacher, aber eleganter und stabiler 4-Gelenk-Monitorarm für Tischmontage. Komplett mit Duo-Leiste für 2 Monitore. Wird mit einer eleganten flachen Tischhalterung geliefert.

Armlänge	465 mm
Tragfähigkeit	2 x 6 kg
Norm	VESA 75/100
Monitorhalterung	M/M 750 mm
Pfostenhöhe	300 mm
Max Tischplatte	31 mm

438-LC22(W)(B)
MONITORARM LC22 DUO-BAR



OSLO MIT DUO-LEISTE, IN TISCH-MONTAGE

Ein einfacher, aber eleganter und stabiler 4-Gelenk-Monitorarm für Tischmontage. Komplett mit Duo-Leiste für 2 Monitore. Wird mit einer Durchführungshalterung geliefert.

Armlänge	465 mm
Tragfähigkeit	2 x 6 kg
Norm	VESA 75/100
Monitorhalterung	M/M 750 mm
Pfostenhöhe	300 mm
Max Tischplatte	31 mm

438-LC24(W)(B)
MONITORARM LC24 DUO-BAR



OSLO SYSTEM-4

Ein einfacher, aber eleganter und stabiler 4-Gelenk-Monitorarm für 2 X 2 Monitore für Tischmontage. Wird mit einer Tischhalterung geliefert.

Armlänge	4 x 465 mm
Tragfähigkeit	20 kg
Norm	VESA 75/100
Monitorhalterung	M/M 890 mm
Pfostenhöhe	700 mm
Max Tischplatte	84 mm

438-LC29(W)(B)
MONITORARM LC29 SYSTEM-4



OSLO SYSTEM-4, IN TISCH-MONTAGE

Ein einfacher, aber eleganter und stabiler 4-Gelenk-Monitorarm für 2 X 2 Monitore für Tischmontage. Wird mit einer Durchführungshalterung geliefert.

Armlänge	4 x 465 mm
Tragfähigkeit	20 kg
Norm	VESA 75/100
Monitorhalterung	M/M 890 mm
Pfostenhöhe	700 mm
Tischplatte	10-40 mm

438-LC30(W)(B)
MONITORARM LC30 SYSTEM-4



SYSTEM STOCKHOLM MONITORARME

Für den Benutzer mit hohen Ansprüchen an Flexibilität ist das "Stockholm" -Sortiment die perfekte Wahl. Ganz einfach und leicht können Sie die Position Ihres Monitors in Sekundenschnelle steuern. Das macht "Stockholm" zur besten Lösung für Büros mit Aktivitäten, wo verschiedene Personen denselben Arbeitsplatz nutzen. Unabhängig von Ihrer Länge stellen Sie den Monitor einfach in die richtige Position für Sie.



STOCKHOLM GASFEDER-ARM 3-8 KG

Ein Gasfeder-Monitorarm im eleganten Design. 2-Armig mit 5 Gelenke für exakte Positionierung und Quick-Release-Funktion.

Armlänge	486 mm
Tragfähigkeit	3-8 kg
Norm	VESA 75/100
Tischplatte	16-50 mm

438-LC50(W)(B)
MONITORARM LC50



STOCKHOLM GASFEDER MIT DUO-LEISTE

Gasfeder-Monitorarm im eleganten Design. 2-Armig mit 5 Gelenke für exakte Positionierung und Quick-Release-Funktion.

Armlänge	486 mm
Tragfähigkeit	2 x 6 kg
Norm	VESA 75/100
Monitorhalterung	M/M 750 mm
Tischplatte	16-50 mm

438-LC58(W)(B)
MONITORARM LC58 DUO-BAR



STOCKHOLM GASFEDER TWIN-ARM

Doppelter Gasfeder-Monitorarm im eleganten Design. 2-Armig mit 5 Gelenke für exakte Positionierung und Quick-Release-Funktion.

Armlänge	486 mm
Tragfähigkeit	2 x 3-8 kg
Monitorhalterung	M/M 878 mm
Tischplatte	16-50 mm

438-LC52(W)(B)
MONITORARM LC52 TWIN-ARM



STOCKHOLM SCHWERLAST GASFEDER 8-19 KG

Ein Gasfeder-Monitorarm im eleganten Design. 2-Armig mit 5 Gelenke für exakte Positionierung und Quick-Release-Funktion.

Armlänge	570 mm
Tragfähigkeit	8-19 kg
Norm	VESA 75/100
Tischplatte	16-50 mm

438-LC60(W)(B)
MONITORARM LC60 SCHWERLAST



STOCKHOLM GASFEDER-ARM 8-14 KG

Ein Gasfeder-Monitorarm im eleganten Design. 2-Armig mit 5 Gelenke für exakte Positionierung und Quick-Release-Funktion.

Armlänge	86 mm
Tragfähigkeit	8-14 kg
Norm	VESA 75/100
Tischplatte	16-50 mm

438-LC53(W)(B)
MONITORARM LC53



STOCKHOLM SCHWERLAST GASFEDER MIT DUO-LEISTE MAX 8-19 KG

Gasfeder-Monitorarm im eleganten Design, komplett mit Duo-Leiste für 2 Monitore.

Armlänge	570 mm
Tragfähigkeit	8-19 kg
Norm	VESA 75/100
Monitorhalterung	M/M 800 mm
Tischplatte	16-50 mm

438-LC61(W)(B)
MONITORARM LC60 SCHWERLAST DUO-BAR



STOCKHOLM GASFEDER TWIN-ARM 8-14 KG

Doppelter Gasfeder-Monitorarm im eleganten Design. 2-Armig mit 5 Gelenke für exakte Positionierung und Quick-Release-Funktion.

Armlänge	486 mm
Tragfähigkeit	2 x 8-14 kg
Norm	VESA 75/100
Monitorhalterung	M/M 878 mm
Tischplatte	16-50 mm

438-LC57(W)(B)
MONITORARM LC57 TWIN-ARM



Für die Monitormontage mit Duo-Bar oder für die Montage von Curved-Monitoren beachten Sie bitte das maximale Gewicht auf unserer Website.

NEUE TECHNIK FÜR NEUE ARBEITSTRENDS

Der Trend zu einer „Verbindung Hub“ ist klar, oder Port-Replikator wie sie genannt wird. Die neue moderne Lösung besteht darin, anstelle einer klassischen Dockingstation ein einziges Verbindungskabel für Ihren Laptop zu verwenden. Alles bereits mit Ihrem Arbeitsplatz verbunden. Hier stellen wir Ihnen vier verschiedene Möglichkeiten vor, die bei der Ausstattung eines Arbeitstisches am häufigsten vorkommen.

Alles was Sie brauchen ist:

A

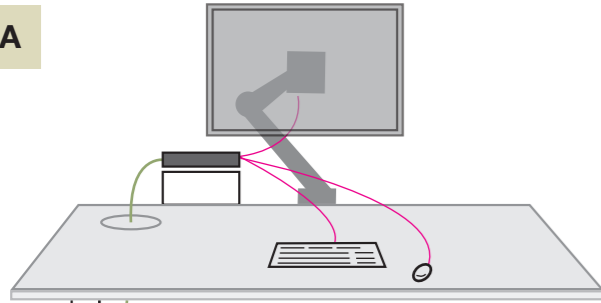

FIFTY-FIFTY (50/50)

Hängen Sie Ihren Computer ordentlich unter den Tisch. Trotzdem haben Sie schnellen und einfachen Zugriff zum Ein- und Ausschalten Ihres Replikators sowie einen einfachen Zugriff zum Anschließen externer Geräte.

PRODUKTE

- 1a 430-WA34(W) LIFTHOLDER LAPTOP-HALTER, (WEISS)
- 2a 431-LU40(W) PORT-REPLIKATORHALTER (WEISS)
- 3 935-PD10(W) POWERDOT INKL. KABELDURCHFÜHRUNGEN (WEISS)

B

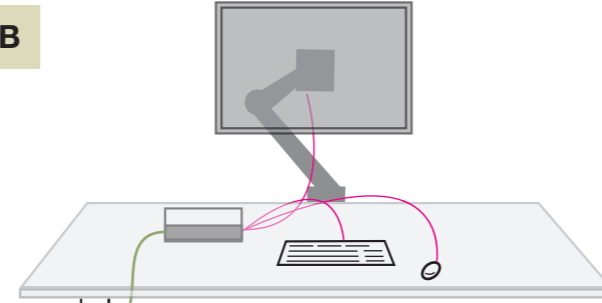

ALLES UNTER DEM TISCH

Stilvolle, versteckte Lösung für alle, die im Alltag nicht auf Ihren Port-Replikator zugreifen müssen.

PRODUKTE

- 1a 430-WA34(W) LIFTHOLDER LAPTOP-HALTER, (WEISS)
- 2a 431-LU40(W) PORT-REPLIKATORHALTER (WEISS)

C

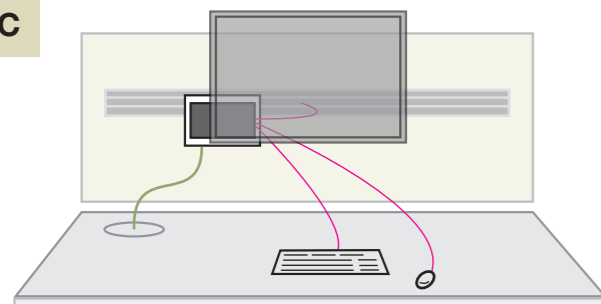

VERSTECKEN SIE DIE KABEL HINTER DEM MONITOR

Hängen Sie Ihren Computer ordentlich unter den Tisch. Ihr Port-Replikator wird schön hinter Ihrem Monitor versteckt.

PRODUKTE

- 1a 430-WA34(W) LIFTHOLDER LAPTOP-HALTER (WEISS)
- 2b 436-C140(W) PORT-REPLIKATORHALTER (WEISS)
- 3 935-PD10(W) POWERDOT INKL. KABELDURCHFÜHRUNGEN (WEISS)

D

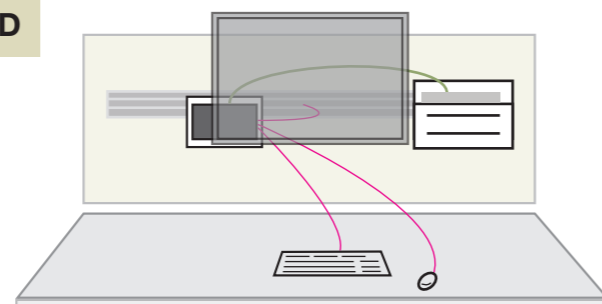

ALLES ÜBER DEN TISCH

Eine echte Clean-Desk-Lösung, stilvoll und dennoch praktisch, da der Laptophalter extrem zugänglich ist.

PRODUKTE

- 1a 436-C130(W) LAPTOP POCKET FÜR CONCEPTUM (WEISS)
- 1b 436-C140(W) PORT-REPLIKATORHALTER (WEISS)

HALTERUNG FÜR COMPUTER



1a

1b

HALTERUNG FÜR PORT-REPLIKATOR



2a

2b

KABELMANAGEMENT



3

Als Option kann ein USB-C-Anschluss verwendet werden

ACHTUNG!Wir empfehlen den Port-Replikator OCHNO Power Desktop, siehe Seite 37.



COMPUTERHALTER LAPTOP

Wenn die Schreibtische schon immer kleiner und kleiner werden - warum noch den Computer den halben Platz einnehmen lassen? Mit einem unserer durchdachten Computerhalter finden Sie eine Lösung für dieses Problem.

COMPUTERHALTER LIFTLAP

Eine äußerst flexible und geniale Ausführung, mit der sich Ihr Laptop sowohl horizontal als auch vertikal unter dem Arbeitstisch aufbewahren lässt. Um 360° drehbar, kann für eine optimale Platzeinsparung um 90° heruntergeklappt werden. Liftlap kann auch mit einer LiftSystem-Schiene (zum Einrasten mit dem "Klick-in"-System) für eine ausziehbare Montage unter der Tischplatte vervollständigt werden.

Liftlap ist für mittelgrosse Computer geeignet und bietet Ihnen mit nur einer Halterung zwei Funktionen in einem. Sie vermeiden unnötige Kosten, wenn Sie in Zukunft zu einem anderen Computertyp wechseln. Die perfekte Ergänzung sind die patentierten Riemen (art.nr. 427-CS06) der Liftsystem-Serie für eine stabile Montage.

431-LU20W LIFTLAP, WEISS
 431-LU20 LIFTLAP, SILBER
 431-LU20B LIFTLAP, SCHWARZ
 431-LU30 LIFTUP XXL, SILBER
 ABMESSUNGEN PLATTFORM 566 X 380 MM

ABMESSUNGEN PLATTFORM 370 X 320 MM,
 HÖHE ABGESENKT 570 MM,
 ROTIERT 360°

ZUBEHÖR: SIEHE NÄCHSTE SEITE



LIFTHOLDER

Eine praktische und flexible Halterung für Ihren Laptop, bei der der Laptop in einer Tasche unter dem Tisch untergebracht ist. Kann mit dem LiftSopi-Recycling-System für Multifunktionalität vorteilhaft ergänzt werden.

Mit vormontierten Pads für eine weichere Auflagefläche und LiftSopi Multi-Cradle.



430-WA34W LIFTHOLDER, WEISS
 430-WA34 LIFTHOLDER, SILBER
 430-WA34B LIFTHOLDER, SCHWARZ
 HÖHE: 310 MM BREITE: 255 MM

CONCEPTUM LAPTOP POCKET

Für kleinere Laptops und Notebooks.



436-C130W LAPTOP POCKET, WEISS
 436-C103A LAPTOP POCKET, SILBER
 ABMESSUNGEN 270 x 255 x 200 MM

CONCEPTUM-LAPTOP-ABLAGE

LapTop-Ablage mit Kabeldurchführungen und perforiertem Regal zur optimalen Kühlung der CPU



436-C105W LAPTOP-ABLAGE, 390X320, WEISS
 436-C105A LAPTOP-ABLAGE, 390X320, SILBER
 436-C107W LAPTOP-ABLAGE, 400X400, WEISS
 436-C107A LAPTOP-ABLAGE, 400X400, SILBER

LIFTSYSTEM KONZEPT



LiftSystem ist ein fertiges Konzept zur Schaffung eines menschlicheren Arbeitsumfelds an computerisierte Arbeitsplätze, ohne dabei Abstriche bei Funktion und Leistung machen zu müssen.

Die Zusammenstellung erfolgt nach eigenem Bedarf – alles auf ein und denselben Schiene basierend. Sollten Sie zukünftig Änderungen oder Komplettierungen vornehmen wollen, so führen Sie einfach und flexibel eine andere Einheit in die Schiene ein.

MODULE - FÜR JEDE FUNKTION DAS RICHTIGE ZUBEHÖR

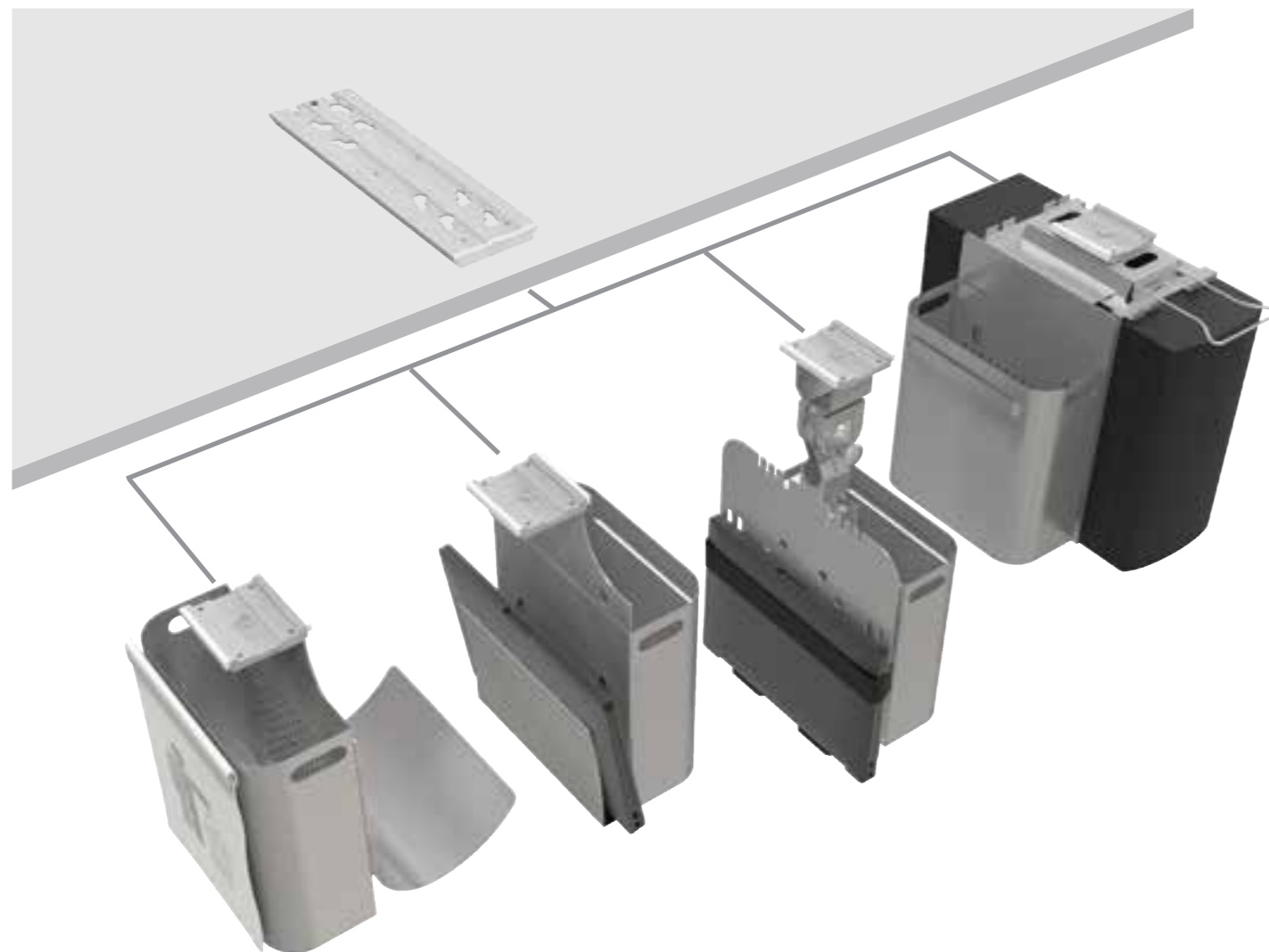

PAPIER- & RECYCLINGSYSTEM LIFTSOPI

ZUBEHÖR:
AUFHÄNGBARE MÜLLTÜTEN
EXTRA MÜLLKORB
EXTRA ABLAGE

LAPTOPHALTER LIFTHOLDER

ZUBEHÖR:
PAPIER- & RECYCLINGSYSTEM
AUFHÄNGBARE MÜLLTÜTEN

COMPUTERHALTER LIFTLAP

ZUBEHÖR:
MEHRFACHHALTERUNG
PAPIER- & RECYCLINGSYSTEM
AUFHÄNGBARE MÜLLTÜTEN

CPU-HALTER LIFTFLEX

ZUBEHÖR:
MEHRFACHHALTERUNG
PAPIER- & RECYCLINGSYSTEM
AUFHÄNGBARE MÜLLTÜTEN
EXTRA ABLAGE

EINE SCHIENE... VIELE MÖGLICHKEITEN



427-CS08 ■
TISCH-HALTER, 65 MM
(PRO PAAR), SILBER

430-WA13 ■ SCHIENE, 300 MM, SILBER
430-WA11 ■ SCHIENE, 400 MM, SILBER
430-WA16 ■ SCHIENE, 600 MM, SILBER
SÄMTLICHE PRODUKTE KÖNNEN EBENFALLS OHNE SCHIENE
BEFESTIGT WERDEN

LIFTLAP



431-LU20W □ LIFTLAP, WEISS
431-LU20 ■ LIFTLAP, SILBER
431-LU20B ■ LIFTLAP, SCHWARZ
GUMMIBAND IST IM LIEFERUMFANG ENTHALTEN
HÖHE: 550 MM BREITE: 320 MM

ZUBEHÖR



430-WA32W □ SOPI FÜR LIFTLAP, WEISS
430-WA32 ■ SOPI FÜR LIFTLAP, SILBER
430-WA32B ■ SOPI FÜR LIFTLAP, SCHWARZ
HÖHE: 275 MM BREITE: 255 MM

LIFTFLEX



427-CS27E ■ LIFTFLEX
427-CS27 ■ LIFTFLEX
MIT SCHIENE 400 MM, SILBER

ZUBEHÖR



430-WA37W □ SOPI FÜR LIFTFLEX, WEISS
430-WA37 ■ SOPI FÜR LIFTFLEX, SILBER
430-WA37B ■ SOPI FÜR LIFTFLEX, SCHWARZ
HÖHE: 310 MM BREITE: 255 MM



430-WA12 ■ ABLAGE, SILBER

LIFTSOPI



430-WA30W □ LIFTSOPI, WEISS
430-WA30 ■ LIFTSOPI, SILBER
430-WA30B ■ LIFTSOPI, SCHWARZ
HÖHE: 321 MM BREITE: 255 MM

ZUBEHÖR



430-WA31W □ SOPI MÜLLKORB, WEISS
430-WA31 ■ SOPI MÜLLKORB, SILBER
430-WA31B ■ SOPI MÜLLKORB, SCHWARZ
HÖHE: 275 MM BREITE: 255 MM



430-SOPI ■ SOPI MÜLLTÜTE
SATZ 25 X 100 ST
PASST ZU ALL UNSEREN ABFALLBEHÄLTERN

LIFTHOLDER



430-WA34W □ LIFTHOLDER, WEISS
430-WA34 ■ LIFTHOLDER, SILBER
430-WA34B ■ LIFTHOLDER, SCHWARZ
HÖHE: 310 MM BREITE: 255 MM

ZUBEHÖR



430-WA33W □ LIFTHOLDER ABLAGE, WEISS
430-WA33 ■ LIFTHOLDER ABLAGE, SILBER
430-WA33B ■ LIFTHOLDER ABLAGE, SCHWARZ
HÖHE: 260 MM BREITE: 255 MM



430-WA31W □ MÜLLKORB, WEISS
430-WA31 ■ MÜLLKORB, SILBER
430-WA31B ■ MÜLLKORB, SCHWARZ
HÖHE: 275 MM BREITE: 255 MM

427-CS06 ■ RIEMENAUFHÄNGUNG
FÜR STATIONÄRE RECHNER
LANGE SPANNRIEMEN 1500 MM

COMPUTER HALTER



SAFETY LAPTOP AUSZUG

Abschliessbarer Laptop-Auszug mit integrierter Handgelenkauflage und Kabeldurchführung an der Rückseite. Robuster und platzsparender Auszug für den perfekten Diebstahlschutz in unbeobachteten Momenten.

435-ND01 SAFETY LAPTOP AUSZUG, SILBER
INNENMASS: BREITE 370, TIEFE 350 MM,
HÖHE 45 MM
MIT ZYLINDERSCHLOSS



LAPTOP-STATION SAFETY

Eine patentierte, verriegelbare Laptop-Box, die unter den Schreibtisch montiert werden kann. Passt zu den meisten vorhandenen Laptop Dockingstationen auf dem Markt. Das absperrbare Seitenteil kann für einen einfachen Anschluss in horizontaler Position geöffnet werden.

428-LU50 SAFETY VERTIKAL BOX, GRAU,
MIT ZYLINDERSCHLOSS



CPU-HALTER LIFTFIX

Zur schnellen Montage von stationären Rechnern unterhalb der Tischplatte. Patentierte Konstruktion mit einer einzigartigen Riemenaufhängung, die sowohl eine elegante als auch äusserst robuste Montage ermöglicht.

427-CS17 ■ LIFTFIX, SILBER
427-CS18 ■ LIFTFIX, SCHWARZ

ABSTAND ZUR TISCHPLATTE 60 MM
MAXIMALER COMPUTER-UMFANG: 1500 MM



CPU-HALTER LIFTFLEX

Bietet einen äusserst guten Zugang sowohl zu horizontal als auch zu vertikal montierten Computern. Optionelle Laufschienen mit einer einzigartigen Schnelldkupplung sorgen für eine leichte Befestigung / Entfernung des Computers.

Patentierte Konstruktion mit einer einzigartigen Riemenaufhängung für eine elegante sowie äusserst robuste und sichere Montage. Maximaler Computer-Umfang: 1500 mm

427-CS27E ■ LIFTFLEX, SILBER
427-CS27 ■ LIFTFLEX, SILBER
MIT 400 MM SCHIENE

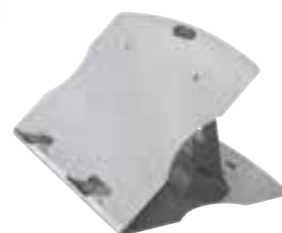

LAPTOP-STÄNDER TURN-O-FLEX

Eine tragbare Unterstützung für Laptops, welche Platz in Ihrer Laptotasche findet. Einstellbar in sechs verschiedenen Positionen für gewünschten Winkel und Arbeitshöhe sowie einzigartige Drehfunktion um 360°.

426-5710 TURN-O-FLEX, SILBER
ABMESSUNGEN: BREITE 305 MM, LÄNGE 240 MM

ARBEITSSTATION TERMIFIX

Ein Schienensystem zur dauerhaften Wandmontage, bestehend aus zwei Schienenkonsolen. Die obere Konsole **TERMIFIX 1** ist eine komplette Arbeitskonsole mit Tastaturhalter und Monitorhalterung. Die untere Schienenkonsole **TERMIFIX 2** bietet eine verstellbare PC-Halterung. Alle Elemente können vertikal auf die gewünschte Höhe eingestellt werden.

TERMIFIX 1

438-KA1C TERMIFIX 1

WANDSCHIENE, MONITORHALTERUNG
VESA 75/100 TASTATURHALTER MIT MAUSPLATTE.
SCHIENENLÄNGE 820 MM, BREITE 116 MM



TERMIFIX 2

438-CS15 TERMIFIX 2

WANDSCHIENE UND CPU-HALTER KOMPLETT.
SCHIENENLÄNGE 820 MM, BREITE 116 MM.



CPU-HALTER QUICKCLICK

Elegantes Design für die vertikale Montage von kleinen, mittelgrossen und flachen Computern. Quickclick lässt sich ganz einfach mit der Schnelldkupplung "Quick-Lock" für eine absolut sichere Sperrung justieren.

427-1203W □ QUICKCLICK, WEISS
427-1203 ■ QUICKCLICK, SILBER
427-1203B ■ QUICKCLICK, SCHWARZ

DIM.: WIDTH MIN/MAX 40-125 / (+60) 185 MM,
HEIGHT MIN/MAX 225-435 MM.



CADDY CPU-WAGEN

Ein guter CPU-Wagen muss einen tiefen Schwerpunkt haben und auf Rädern gelagert sein. Dies vereinfacht die Reinigungsarbeiten, da sich der Computer ohne schweres Heben bewegen lässt.

427-CS02G CADDY CPU-WAGEN

VERRIEGELBARE ROLLEN UND
ANTI-RUTSCH-BELAG IM
LIEFERUMFANG ENTHALTEN.
VERSTELLBARE BREITE 80-252 MM.

ERGONOMIE



ARBEITSPLATZMATTE **ERGOZONE**

Eine weich dämpfende Arbeitsplatzmatte, die den Druck auf die Füße wesentlich verringert. Ergozone ist nach Wunsch lieferbar in homogenem weichen Polyurethan und als Textilmatte mit einer darunter liegenden Schicht aus Polyurethan.

477-MPU1 ERGOZONE WORKPLACE MAT
GREY POLYURETHANE POLYURETAN.
DIMENSIONS 45 x 60 CM

477-MTX1 ERGOZONE WORKPLACE MAT
GREY TEXTILE /POLYURETHANE.
DIMENSIONS 50 x 70 CM



SATTELSTUHL **JOCKEY**

Jockey Comfort mit weich gepolstertem Ergositz bietet außergewöhnliche Sitzergonomie. Mit dem Jockey animieren Sie Ihren Körper zum aufrechten Sitzen. Dadurch nimmt die Hüfte eine offene Sitzstellung ein und Ihr Rücken bleibt beweglich. Dies verbessert auch die Durchblutung, da im Gegensatz zur herkömmlichen Sitzhaltung kein Druck in der Kniebeuge und an der Schenkelunterseite entsteht.

475-7246 JOCKEY COMFORT, SCHWARZ
475-0001 ZUBEHÖR: FUSSTRITTRING



ENTLASTENDE **FUSSSTÜTZEN**

Eine gute Fußstütze muss den Füßen stets einen guten Halt geben, ohne umständliche Einstellungen. Mit der richtigen Stütze und einer flexiblen Arbeitshaltung vermeiden Sie, dass die Vorderkante des Stuhlsitzes einen unnötigen Druck auf die Beinunterseite ausübt.

642-3121 FOOTMASTER
STABILE FUSSPLATTE, WINKEL VERSTELLBAR DEN FÜßEN
BREITE 475 MM, TIEFE 300 MM, HÖHE 50-90 MM.



RÜCKENSTÜTZE **MCKENZIE**

Die McKenzie Rückenstütze ist eine weiche Stütze, die einen komfortablen Halt an der Lendenwirbelsäule gibt. Sehr einfach zu befestigen und in der Höhe justierbar – für den Arbeitsstuhl oder im Auto. Die Rückenstütze besteht aus feuerresistentem Kaltschaum und verfügt über einen abnehmbaren Baumwollbezug.

476-0027 MCKENZIE RÜCKENSTÜTZE, SCHWARZ
INKL. SCHNELLEBFESTIGUNG UND REISSVERSCHLUSS



KONZEPTHALTER

Das perfekte Hilfsmittel für Ihre tägliche Arbeit mit Papierdokumenten und Ordnern.

452-0081 EUROCEPT, CREMEWEISS
BREITE 375 MM, HÖHE 265 MM.

MENSCHLICHE SCHNITTSTELLE UND...



ERGOSLIDER PLUS+

Ergoslider® Plus+ verfügt über ein flaches und elegantes Design. Dies bietet dem Anwender bei der täglichen Arbeit am Computer einen absolut optimalen Komfort in einer präventiv natürlichen Stellung ohne Verspannungen. Alle Tastenfunktionen befinden sich zentriert auf der übersichtlichen Bedienkonsole und lassen sich auf der Tastatur gut betätigen.

Die angenehm weiche Handgelenkauflage sorgt für entspannte Handgelenke. Sie ist abnehmbar und kann bei Bedarf mit einer passenden Unterarmablage ergänzt oder durch eine breitere Handgelenkauflage ersetzt werden.

440-E801 ■ ERGOSLIDER PLUS+, SCHWARZ
ABMESSUNGEN: BREITE 390 MM, TIEFE 105 MM.

ZUBEHÖR FÜR ERGOSLIDER PLUS+

440-E815 ■ VORGEFORMTE ERGONOMISCHE UNTERARMAUFLAGE SCHWARZ
440-EE03 ■ ERGOSLIDER EXTENDED, SCHWARZ



440-E815



440-EE03



VERTIKAL-MAUS MIT DEM RICHTIGEN TOUCH!

Mit der Wow Grip Maus Deluxe nimmt die Hand eine natürliche Ruheposition ein, die einem "Handschlag" entspricht. Neues Design mit strukturierter Oberfläche für ein angenehm griffiges Bediengefühl. Ergonomische Maus mit 5-Tasten-Funktion, verstellbarer Empfindlichkeit/dpi und abnehmbarer "Surfauflage" für die Handwurzel.

440-W618 ■ WOW GRIP MAUS DELUXE, MIT KABEL
440-W619 ■ WOW GRIP MAUS DELUXE, KABELLOS



ABWASCHBARE SILIKON- MAUS RESIMOUSE

Optische Maus mit 5 Tasten für anspruchsvolle Umgebungen. Die komplette Kapselung in hochwertiges Silikon verleiht der Maus ihre einzigartigen Eigenschaften, sodass sie sowohl den Kontakt mit Wasser als auch Desinfektionsmittel übersteht. Widersteht sogar Seifenlösungen, Petroleumprodukten und Alkohol.

440-4M5W ■ AHAA RESIMOUSE, WEISS



ERGONOMISCHE UNTERSTÜTZUNG



SMART AHAA PALM KEYBOARD

Die Tastatur "Ahaa Palm Keyboard" liegt in einem äußerst flachen Design fest auf der Tischplatte auf. Dadurch wird eine ergonomisch korrekte und entspannende Arbeitshaltung mit geraden, nicht angespannten Handgelenken möglich. Die integrierte ausziehbare Handgelenk-auflage sorgt für eine hervorragende Entlastung. Darüber hinaus bietet sie Schutz gegen Verschmutzungen und Staub.

441-K205 ■ AHAA PALM KEYBOARD
PLUG & PLAY. INKL. USB-HUB MIT 2 ANSCHLÜSSEN.
ACHTUNG: NUR SCHWEDISCHES QWERTY-LAYOUT



TASTATUR AHAA FLEXFOLD MIDI

Flüssigkeits- und schmutzgeschützte Tastatur, die sogar Reinigungsmittel auf Desinfektions- und Petroleumbasis verträgt. Flexfold besteht aus hochwertigem Silikon und läßt sich zusammenrollen und verstauen in der Computertasche oder Schublade. Ein sehr flaches Design.

441-426U ■ AHAA FLEXFOLD MIDI
ABMESSUNGEN 402X130 MM.

COMBI UNTERARMAUFLAGE

Geeignet bei gleichzeitiger Arbeit mit Tastatur und Maus. Kann auch an konkaven Tischplatten montiert werden und lässt sich diagonal in 90°-Ecken positionieren.



459-4020 ■ HANDY COMBI ARMAUFLAGE, SCHWARZ LYCRA
ABMESSUNGEN: BREITE 670 MM, TIEFE 230 MM.
459-3020 ■ FARBE: SCHWARZ KUNSTLEDER, ANSONSTEN WIE OBEN

459-4020

ENTSPANNENDE ARMSTÜTZE

Unterarmauflage für die Arbeit mit Tastatur und Maus. Nach Bedarf in der Breite und Tiefe einstellbar. Eine weiche, entlastende Auflage aus komfortablen Lycra.

459-3015 ■ HANDY DUO COMBI ARMAUFLAGE
ABMESSUNGEN: BREITE 680-820 MM, TIEFE 240 MM



MAUSARMAUFLAGE

Ist äußerst komfortabel und bietet bei der herkömmlichen Arbeit mit der Maus eine große Entlastung für den Mausarm.

459-4024 ■ HANDY MAUS ARMAUFLAGE
ABMESSUNGEN: BREITE 190 MM, TIEFE 225 MM.



ENTSPANNUNG IN JEDER POSITION

Weiche und komfortable Handgelenkauflage, befüllt mit EnergyGel der höchsten Qualität. Bietet einen festen Halt und kompensiert die Bewegungen der Hand.

455-2416 ■ TASTATURUNTERLAGE COMFORT GEL

FARBE: ANTHRACIT GRAU
ABMESSUNGEN: BREITE 480 TIEFE 80 HÖHE 20 MM



PERFEKTE UNTERSTÜTZUNG

Große Arbeitsfläche für die Maus und komfortable Handgelenkauflage mit EnergyGel-Füllung.

455-2415 ■ MAUSPAD COMFORT GEL
FARBE: ANTHRACIT GRAU
ABMESSUNGEN:
BREITE 225 TIEFE 275 HÖHE 20 MM.

TASTATURAUZUG MORESPACE

MoreSpace ist ein fester, auf Schienen gleitender Tastaturauszug für die Montage unter der Tischplatte, der für freie Arbeitsfläche sorgt. Eine praktische und in vielen Fällen – bei kleineren Arbeitstischen und an Helpdesks – die offensichtliche Lösung. Die Tastaturablage ist sowohl in der Höhe als auch im Winkel verstellbar, für die absolut optimale Arbeitsposition. Darüber hinaus verfügt sie über eine integrierte entlastende Handgelenkauflage und eine Mausplatte auf der rechten und auf der linken Seite.

450-KA20 ■ MORESPACE TASTATUR- & MAUSPLATTE, INKL. SCHIENE
ABMESSUNGEN: BREITE 660 TIEFE 262 HÖHE 0-142 MM.



STORAGE

**HÄNGEMAPPENREGISTER MAPPI**

Das praktische und einfach ausziehbare Hängemappenregister mit kugelgelagerten Schienen sorgt für optimalen Überblick und leichten Zugang. Die auf dem Auszug festgestellte, abnehmbare Mappenhalterung bietet große Stabilität. Mappi passt in Schrankräume von 400 mm und breiter. Eine extra breite Halterung für grössere Mappen ist als Zubehör erhältlich.

- 435-4495 □ MAPPI HÄNGEMAPPENREGISTER, WEISS
 435-4491 ■ MAPPI HÄNGEMAPPENREGISTER, SILBER
 BREITE 337 MM, TIEFE 302 MM.

ZUBEHÖR

- 435-4492 ■ MAPPI WIEGE EXTRA BREIT, SILBER
 BREITE 475 MM, TIEFE 302 MM.

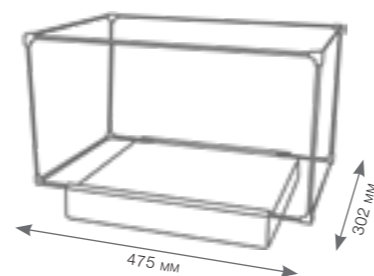

435-4492

**KLEINTEILE- & STIFTABLAGE STORE**

Eine elegante und drehbare Ablage für Stifte, Büroklammern und andere Büroaccessoires des täglichen Gebrauchs, sorgt für eine freie Arbeitsfläche auf dem Tisch. "Store" verfügt über eine integrierte Sperrbremse in der arretierten Position, sowie über ein stabiles Rotationsverhalten.

- 435-4497 □ STORE, WEISS
 435-4490 ■ STORE, SILBER
 435-4489 ■ STORE, SCHWARZ

• Ø 345 MM, MIT INTEGRIERTEM KLEBEBANDHALTER



