



Gamme de ventilateurs centrifuges basse pression à moteur incorporé.

- Turbine centrifuge à action et volute fabriquées en tôle d'acier galvanisé.
- Tous les modèles sont fournis avec un moteur à rotor extérieur, à vitesse variable en tension, avec protection thermique incorporée et roulement à billes.

Moteurs

- IP44, classe F (modèles 7/7 et 7/9).
- IP55, classe F (modèles 9/7 à 12/12).
- IP54, classe F (modèles 12/122 1100W et 15/15 2200W).
- 4 ou 6 pôles selon les modèles.

Alimentation électrique:

Monophasée 230V-50Hz, à vitesse variable par variation de tension.

Triphasée 230/400V-50Hz, à vitesse variable par variation de tension et par variation de fréquence.

(Voir tableau des caractéristiques techniques).



Turbine équilibrée dynamiquement

Turbine à action, équilibrée dynamiquement selon la norme ISO 1940, afin de réduire le bruit et éviter les vibrations.



Moteur sur plots antivibratiles

Support moteur incorporant des plots antivibratiles pour réduire le niveau de bruit transmis à l'installation.

CARACTERISTIQUES TECHNIQUES

Avant d'installer le ventilateur vérifier que les valeurs indiquées sur la plaque signalétique du moteur sont compatibles avec celles du réseau d'alimentation électrique.

Modèle	Puissance moteur (W)	Vitesse (tr/mn)	Dimensions turbine (mm)	Condensateur (µF/V)	Intensité absorbée maxi. (A)	Débit maxi. (m³/h)	Température maximale (°C)	Niveau pression sonore* (dB(A))	Poids (kg)	Variateurs	
										REB	RMB
MOTEURS MONOPHASÉS											
CBM-7/7 72W 6P RE VR	72	900	180/180	2,5/450	0,6	1.440	+70	56	6,5	1	1,5
CBM-7/7 147W 4P RE VR	147	1400	180/180	7/450	1,2	1.470	+40	63	6,9	2,5	1,5
CBM-7/7 300W 4P RE VR	300	1400	180/180	6/450	2,0	2.200	+60	64	7,2	2,5	3,5
CBM-7/9 72W 6P RE VR	72	900	180/240	2/450	0,9	1.850	+70	60	6,5	1	1,5
CBM-7/9 300W 4P RE VR	300	1400	180/240	6/450	2,2	2.530	+40	67	9,8	2,5	3,5
CBM-9/7 200W 6P RE VR	200	900	240/180	4/450	1,5	1.900	+40	59	13,5	2,5	1,5
CBM-9/7 245W 6P RE VR	245	900	240/180	13/450	2,0	2.650	+50	64	14	2,5	3,5
CBM-9/7 420W 4P RE VR	420	1400	240/180	15/450	3,2	2.600	+40	68	14,5	5	3,5
CBM-9/9 200W 6P RE VR	200	900	240/240	5/450	1,8	2.760	+40	63	14	2,5	3,5
CBM-9/9 245W 6P RE VR	245	900	240/240	13/450	2,2	2.870	+40	64	14,1	2,5	3,5
CBM-9/9 300W 4P RE VR	300	1400	240/240	20/450	2,8	2.500	+40	64	16,7	5	3,5
CBM-9/9 550W 4P RE VR	550	1400	240/240	20/450	4,3	3.470	+40	71	17,7	5	8
CBM-10/8 245W 6P RE VR	245	900	270/200	9/450	2,8	3.490	+40	67	14,9	5	3,5
CBM-10/8 515W 6P RE VR	515	900	270/200	10/450	3,3	3.750	+40	71	19,5	5	8
CBM-10/8 550W 4P RE VR	550	1400	270/200	20/450	4,2	2.900	+40	68	18,6	5	8
CBM-10/10 245W 6P RE VR	245	900	270/270	9/450	2,8	3.370	+40	64	16	5	3,5
CBM-10/10 515W 6P RE VR	515	900	270/270	10/450	3,4	4.090	+40	67	17,5	5	8
CBM-10/10 600W 4P RE VR	600	1400	270/270	20/450	4,6	3.300	+40	68	20,8	5	8
CBM-12/9 515W 6P RE VR	515	900	320/320	18/450	4,1	4.195	+40	65	21,5	5	8
CBM-12/9 750W 6P RE VR	750	900	320/240	20/450	5,5	4.990	+40	67	23,5	10	8
CBM-12/12 515W 6P RE VR	515	1400	320/320	18/450	4,2	4.540	+40	66	22	5	8
CBM-12/12 750W 6P RE VR	750	900	320/320	20/450	5,3	5.240	+40	68	24	10	8

Modèle	Puissance moteur (W)	Vitesse (tr/mn)	Dimensions turbine (mm)	Intensité absorbée maxi. (A)		Débit maxi. (m³/h)	Température maximale (°C)	Niveau pression sonore* (dB(A))	Poids (kg)	Variateur de tension RMT	Variateur de fréquence VFTM	
				230V	400V						alimentation électrique	
											1/230V	3/400V
MOTEURS TRIPHASÉS												
CBM-7/7 250W 4P T RE VR	250	1400	180/180	1,2	0,7	2.320	+65	65	7,1	1,5	VFTM MONO 0,18	VFTM TRI 0,37
CBM-9/7 550W 4P T RE VR	550	1400	240/180	3,1	1,8	3.350	+40	70	14	2,5	VFTM MONO 0,37	VFTM TRI 0,55
CBM-9/9 245W 6P T RE VR	245	900	240/240	1,6	0,9	3.330	+40	67	14,1	1,5	VFTM MONO 0,37	VFTM TRI 0,37
CBM-9/9 550W 4P T RE VR	550	1400	240/240	5,5	3,2	4.830	+40	75	14,1	5	VFTM MONO 1,1	VFTM TRI 1,1
CBM-10/8 245W 6P T RE VR	245	900	270/200	1,9	1,1	3.470	+40	68	14,9	1,5	VFTM MONO 0,37	VFTM TRI 0,37
CBM-10/8 350W 6P T RE VR	350	900	270/200	2,8	1,6	4.330	+40	73	14,9	2,5	VFTM MONO 0,37	VFTM TRI 0,55
CBM-10/8 550W 4P T RE VR	550	1400	270/200	5,4	3,1	4.230	+40	72	18,9	5	VFTM MONO 1,1	VFTM TRI 1,1
CBM-10/10 245W 6P T RE VR	245	900	270/270	1,9	1,1	3.920	+40	67	16	1,5	VFTM MONO 0,37	VFTM TRI 0,37
CBM-10/10 350W 6P T RE VR	350	900	270/270	2,9	1,7	5.000	+40	72	20	2,5	VFTM MONO 0,37	VFTM TRI 0,55
CBM-10/10 550W 4P T RE VR	550	1400	270/270	5,0	2,9	4.010	+40	70	20	5	VFTM MONO 1,1	VFTM TRI 1,1
CBM-10/10 750W 4P T RE VR	750	1400	270/270	7,6	4,4	5.880	+40	76	20	5	VFTM MONO 1,5	VFTM TRI 1,5
CBM-12/12 550W 6P T RE VR	550	900	320/320	5,0	2,9	6.490	+40	73	22	5	VFTM MONO 1,1	VFTM TRI 1,1
CBM-12/12 750W 6P T RE VR	750	900	320/320	5,9	3,4	7.480	+40	75	22	5	VFTM MONO 1,1	VFTM TRI 1,5
CBM-12/12 1100W 6P T RE VR	1100	900	320/320	5,7	3,3	7.410	+40	75	25	5	VFTM MONO 1,1	VFTM TRI 1,5
CBM-15/15 2200W 6P T RE VR K	2200	900	380/380	12,2	7	11.650	+40	75	43	8	-	VFTM TRI 3

DIMENSIONS (mm)

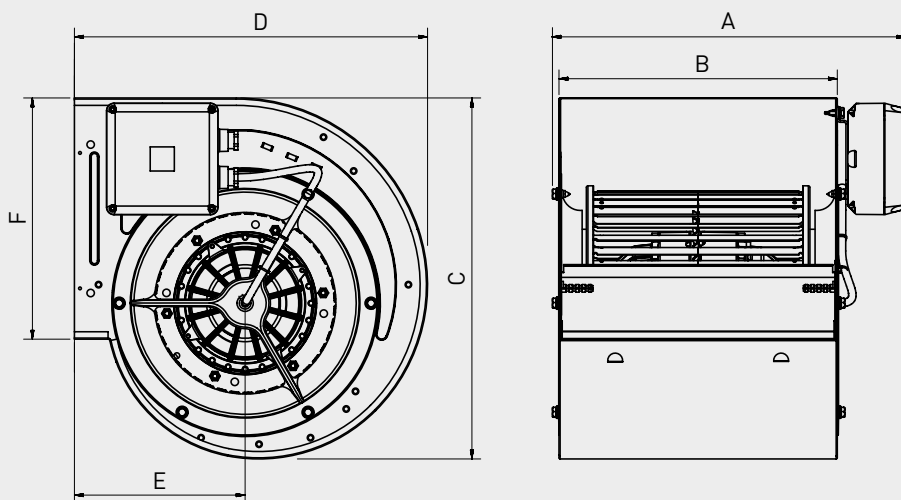

Modèle	A	B	C	D	E	F
CBM-7/7	296	233	328	309	145	207
CBM-7/9	363	300	328	309	145	207
CBM-9/7	316	233	390	381	184	260
CBM-9/9	382	300	390	381	184	260
CBM-10/8	340	267	443	423	200	288
CBM-10/10	407	333	443	423	200	288
CBM-12/9	382	311	521	490	229	341
CBM-12/12	466	396	521	490	229	341

CBM-15/15 2200 6PT RE VR K

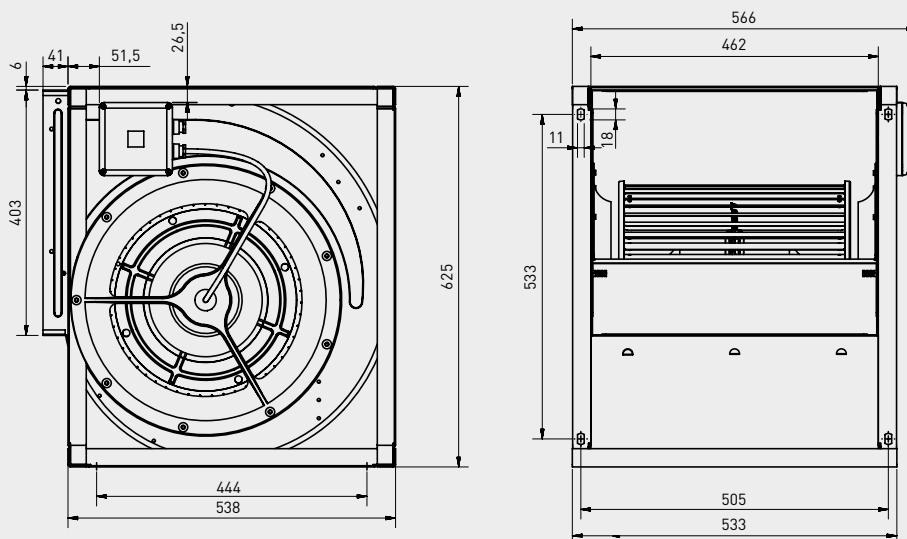

ACCESSOIRES DE MONTAGE

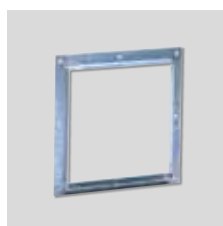

Bride au soufflage CBM



Pieds support

Modèle	Bride au soufflage CBM	Pieds support	Grille de protection
CBM-7/7	BRIDA DESCARGA CBM-7/7	PIE SOPORTE CBM-RE-7	DEF-CBM-RE-7
CBM-7/9	BRIDA DESCARGA CBM-7/9	PIE SOPORTE CBM-RE-7	DEF-CBM-RE-7
CBM-9/7	BRIDA DESCARGA CBM-9/7	PIE SOPORTE CBM-RE-9	DEF-CBM-RE-9
CBM-9/9	BRIDA DESCARGA CBM-9/9	PIE SOPORTE CBM-RE-9	DEF-CBM-RE-9
CBM-10/8	BRIDA DESCARGA CBM-10/8	PIE SOPORTE CBM-RE-10	DEF-CBM-RE-10
CBM-10/10	BRIDA DESCARGA CBM-10/10	PIE SOPORTE CBM-RE-10	DEF-CBM-RE-10
CBM-12/9	BRIDA DESCARGA CBM-12/9	PIE SOPORTE CBM-RE-12	DEF-CBM-RE-12
CBM-12/12	BRIDA DESCARGA CBM-12/12	PIE SOPORTE CBM-RE-12	DEF-CBM-RE-12

DIMENSIONS ACCESSOIRES (mm)

Bride au soufflage CBM

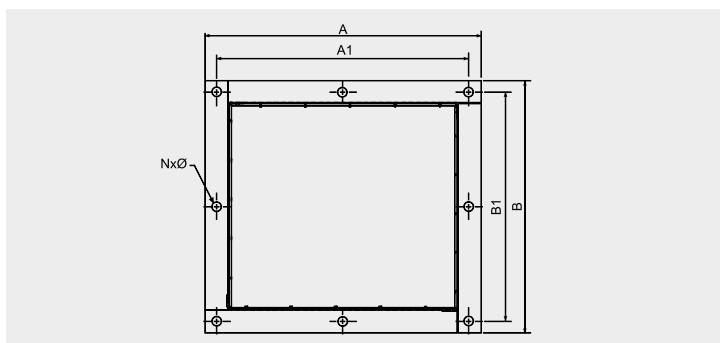

Modèle	A	A1	B	B1	NxØ (mm)
BRIDA DESCARGA CBM-7/7	289	264	265	240	8x9
BRIDA DESCARGA CBM-9/7	273	253	302	280	8x9
BRIDA DESCARGA CBM-9/9	360	328	315	285	8x10
BRIDA DESCARGA CBM-10/8	314	293	339	316	8x9
BRIDA DESCARGA CBM-10/10	380,5	359	339	316	8x9
BRIDA DESCARGA CBM-12/9	362	341	394,5	374	8x9
BRIDA DESCARGA CBM-12/12	447	426	394,5	374	8x9

Pieds support

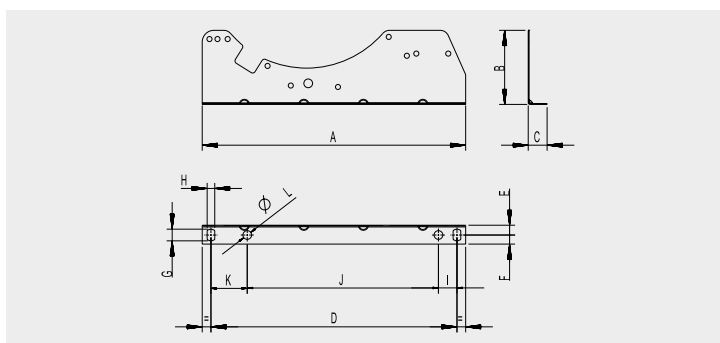

Modèle	A	B	C	D	E	F	G	H	I	J	K	L
7/	254	47	26	227	13,5	12,5	16	10,5	15	195	15	12
9/	325	102	26	297	13,5	12,5	16	10,5	-	-	35,7	10,5
10/	363	102	26	339	13,5	12,5	16	10,5	37,5	263,5	62	12
12/	434	144	26	407	13,5	12,5	16	10,5	48	333,5	25,5	12

COURBES CARACTERISTIQUES

- p_{st} : Pression statique en Pa.
- q_v : Débit en m^3/h et m^3/s .
- SFP: Facteur spécifique de puissance en $W/m^3/s$.
- I: Intensité absorbée A
- LW: Puissance sonore à l'aspiration en dB(A).
- Catégorie de mesure: B.
- Catégorie de rendement: totale.
- Rendement mesuré sans variateur.
- Caractéristiques aérauliques selon la Norme ISO 5801.

- MC** Catégorie de mesure
- EC** Catégorie de rendement
- VSD** Variateur de vitesse fourni avec le ventilateur
- SR** Rapport spécifique
- η [%] Rendement global
- N** Niveau de rendement
- [kW]** Puissance absorbée
- [m^3/h]** Débit
- [Pa]** Pression totale
- [RPM]** Vitesse de rotation

COURBE EXEMPLE

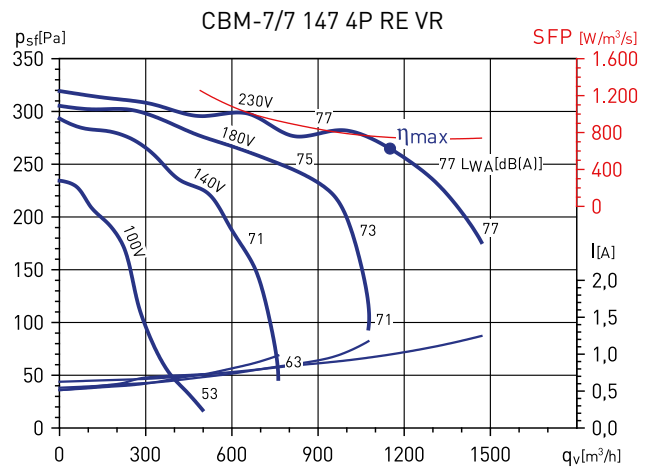

MC*	EC*	VSD*	SR*	η [%]*	N*	[kW]	[m^3/h]	[Pa]	[RPM]
B	Total	No	1	39,0	49,3	0,239	1.150	292	1346

COURBES CARACTERISTIQUES - MOTEUR MONOPHASE

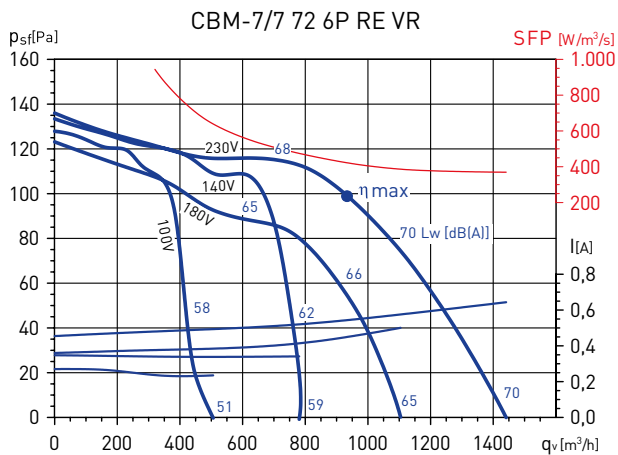

MC*	EC*	VSD*	SR*	η[%]*	N*	[kW]	[m³/h]	[Pa]	[RPM]
B	Total	No	1	27,7	40,1	0,110	933	117	883

* Voir courbe exemple.

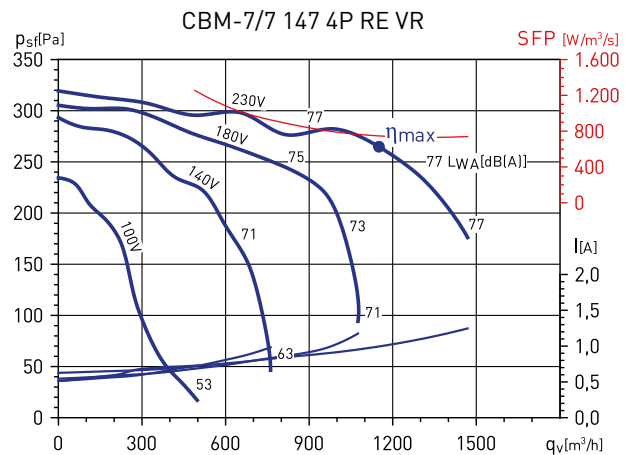

MC*	EC*	VSD*	SR*	η[%]*	N*	[kW]	[m³/h]	[Pa]	[RPM]
B	Total	No	1	39,0	49,3	0,239	1.150	292	1346

* Voir courbe exemple.

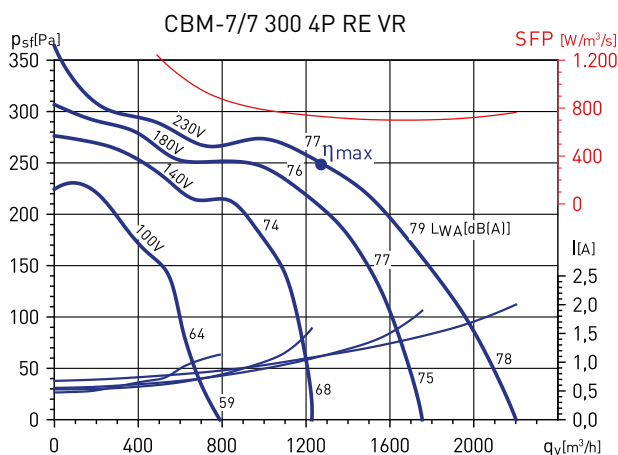

MC*	EC*	VSD*	SR*	η[%]*	N*	[kW]	[m³/h]	[Pa]	[RPM]
B	Total	No	1	39,1	49,1	0,258	1.270	286	1370

* Voir courbe exemple.

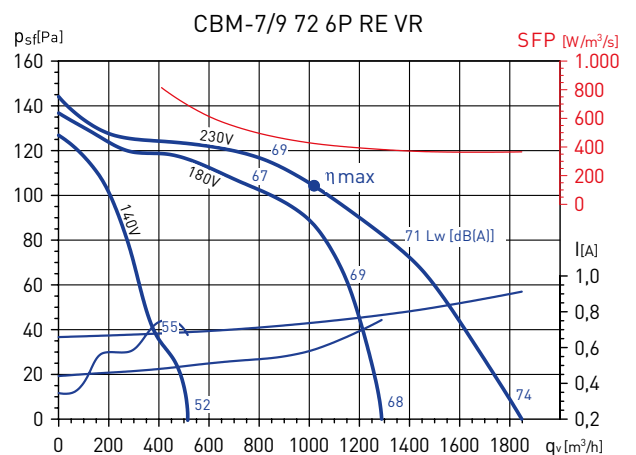

MC*	EC*	VSD*	SR*	η[%]*	N*	[kW]	[m³/h]	[Pa]	[RPM]
B	Total	No	1	27,4	39,5	0,120	1.020	116	920

* Voir courbe exemple.

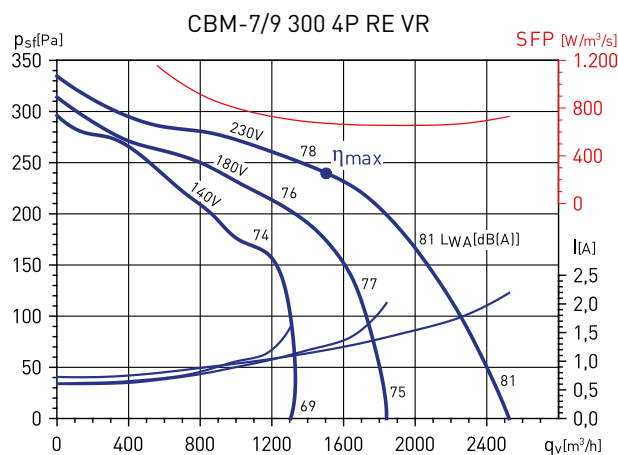

MC*	EC*	VSD*	SR*	η[%]*	N*	[kW]	[m³/h]	[Pa]	[RPM]
B	Total	No	1	39,5	49,3	0,283	1.508	266	1343

* Voir courbe exemple.

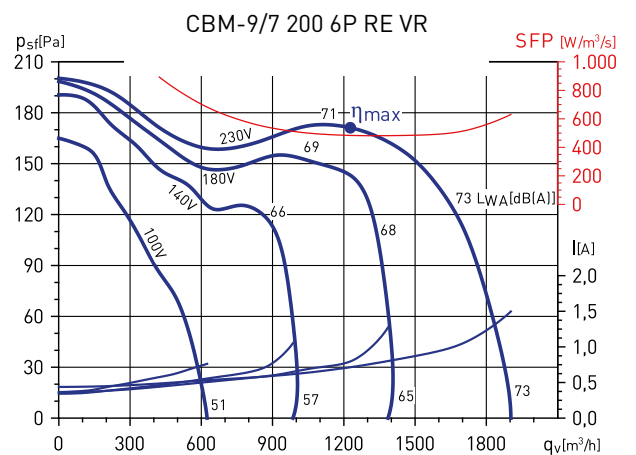

MC*	EC*	VSD*	SR*	η[%]*	N*	[kW]	[m³/h]	[Pa]	[RPM]
B	Total	No	1	39,5	50,8	0,165	1.227	191	914

* Voir courbe exemple.

COURBES CARACTERISTIQUES - MOTEUR MONOPHASE

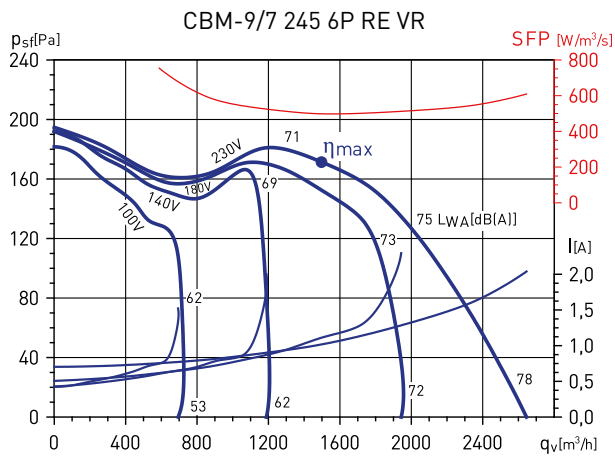

MC*	EC*	VSD*	SR*	η[%]*	N*	[kW]	[m³/h]	[Pa]	[RPM]
B	Total	No	1	40,0	50,6	0,207	1.495	200	951

* Voir courbe exemple.

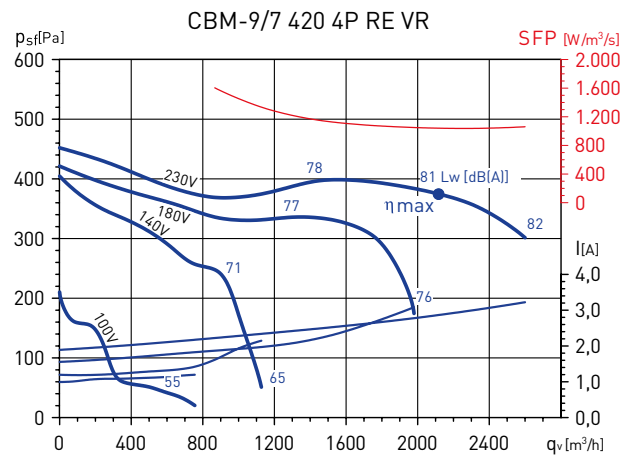

MC*	EC*	VSD*	SR*	η[%]*	N*	[kW]	[m³/h]	[Pa]	[RPM]
B	Total	No	1	41,3	49,0	0,612	2.118	429	1377

* Voir courbe exemple.

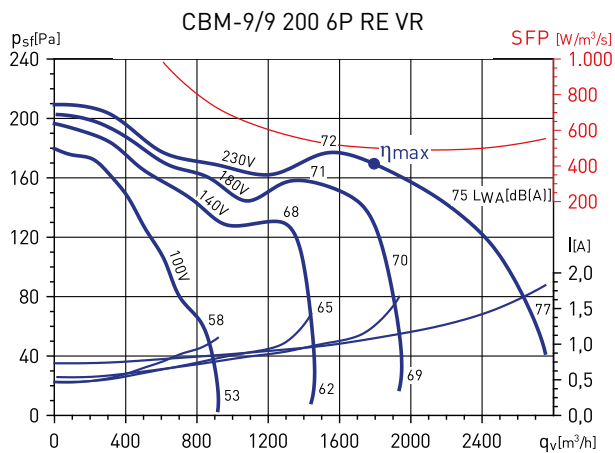

MC*	EC*	VSD*	SR*	η[%]*	N*	[kW]	[m³/h]	[Pa]	[RPM]
B	Total	No	1	38,9	49,0	0,249	1.792	195	915

* Voir courbe exemple.

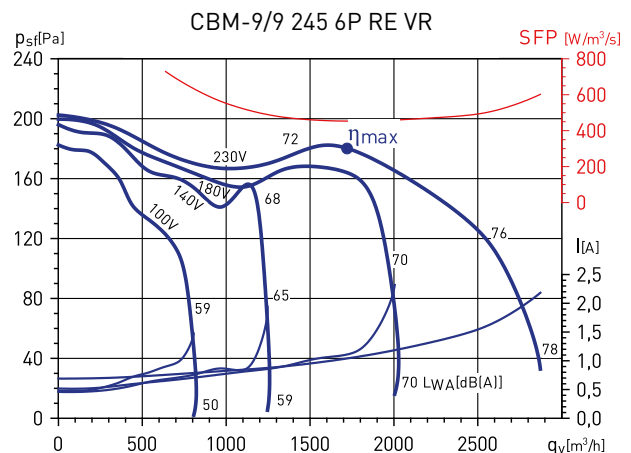

MC*	EC*	VSD*	SR*	η[%]*	N*	[kW]	[m³/h]	[Pa]	[RPM]
B	Total	No	1	44,5	55,0	0,215	1.714	201	947

* Voir courbe exemple.

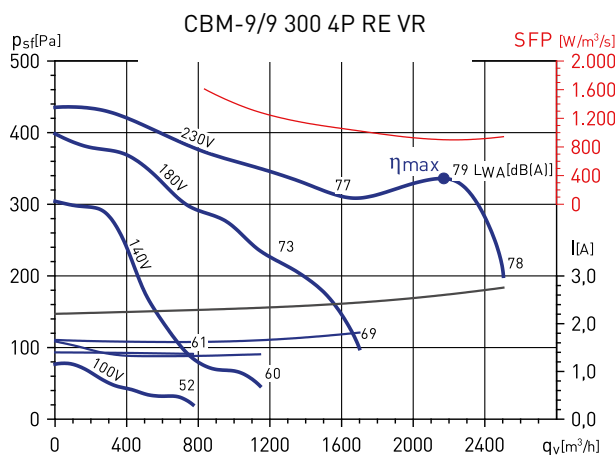

MC*	EC*	VSD*	SR*	η[%]*	N*	[kW]	[m³/h]	[Pa]	[RPM]
B	Total	No	1	41,1	49,1	0,545	2.177	374	1277

* Voir courbe exemple.

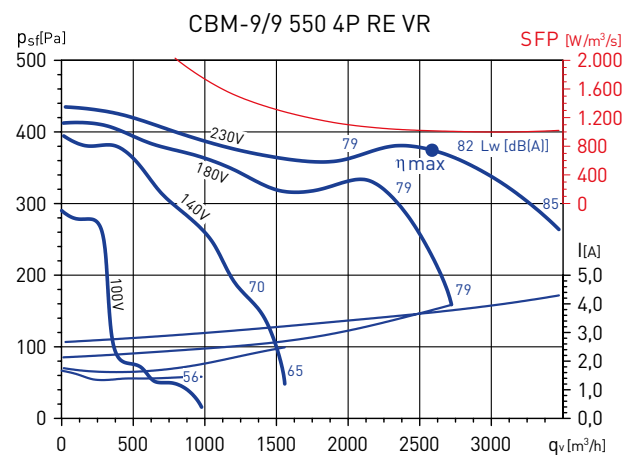

MC*	EC*	VSD*	SR*	η[%]*	N*	[kW]	[m³/h]	[Pa]	[RPM]
B	Total	No	1	41,8	49,0	0,730	2.588	424	1387

* Voir courbe exemple.

COURBES CARACTERISTIQUES - MOTEUR MONOPHASE

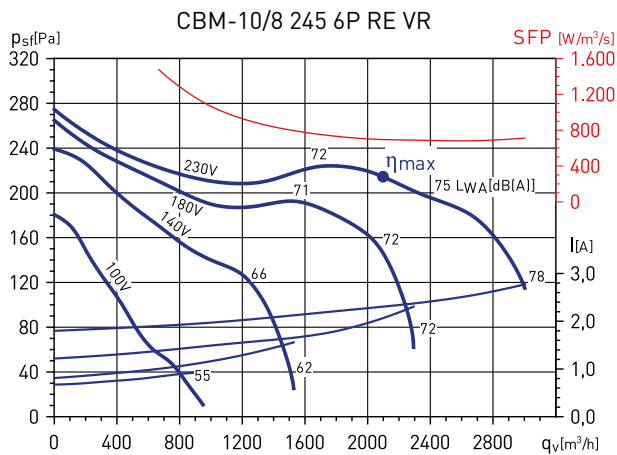

MC*	EC*	VSD*	SR*	η[%]*	N*	[kW]	[m³/h]	[Pa]	[RPM]
B	Total	No	1	45,5	54,3	0,405	2.336	284	949

* Voir courbe exemple.

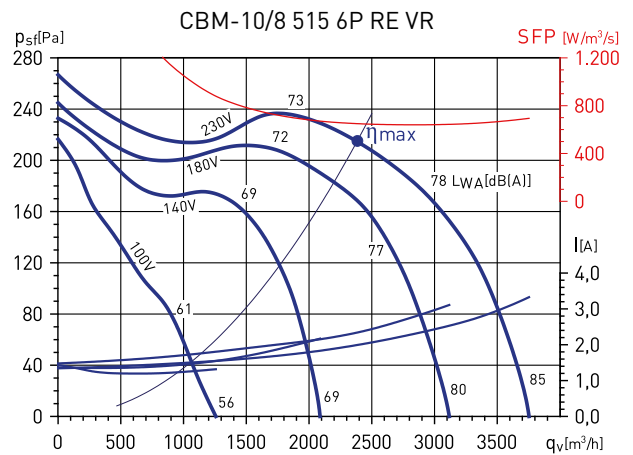

MC*	EC*	VSD*	SR*	η[%]*	N*	[kW]	[m³/h]	[Pa]	[RPM]
B	Total	No	1	40,4	49,0	0,430	2.382	262	917

* Voir courbe exemple.

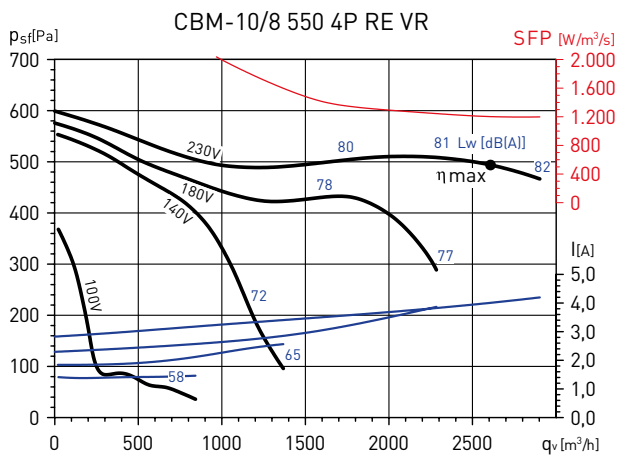

MC*	EC*	VSD*	SR*	η[%]*	N*	[kW]	[m³/h]	[Pa]	[RPM]
B	Total	No	1	45,1	51,8	0,872	2.610	542	1353

* Voir courbe exemple.

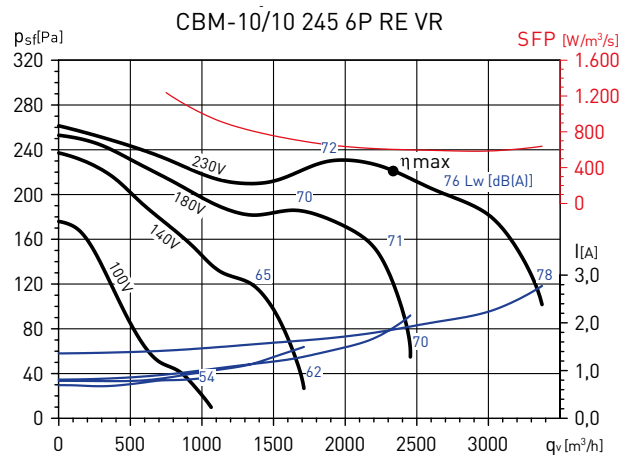

MC*	EC*	VSD*	SR*	η[%]*	N*	[kW]	[m³/h]	[Pa]	[RPM]
B	Total	No	1	41,0	49,9	0,391	2.334	248	905

* Voir courbe exemple.

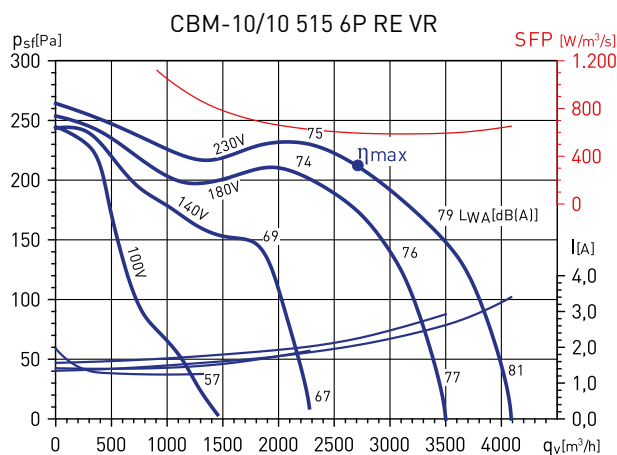

MC*	EC*	VSD*	SR*	η[%]*	N*	[kW]	[m³/h]	[Pa]	[RPM]
B	Total	No	1	42,6	51,2	0,440	2.654	254	914

* Voir courbe exemple.

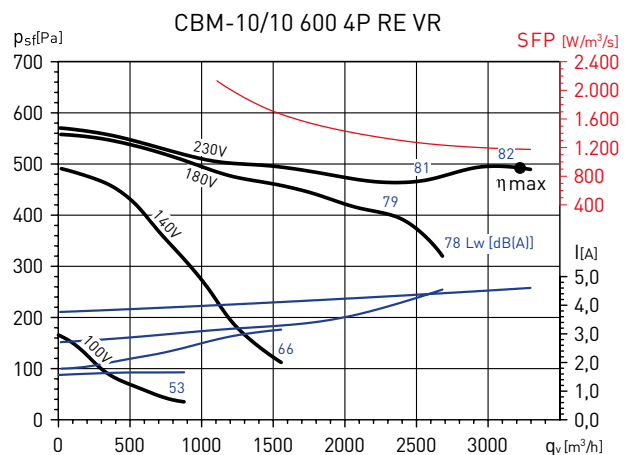

MC*	EC*	VSD*	SR*	η[%]*	N*	[kW]	[m³/h]	[Pa]	[RPM]
B	Total	No	1	45,9	52,1	1,056	3.226	542	1357

* Voir courbe exemple.

COURBES CARACTERISTIQUES - MOTEUR MONOPHASE

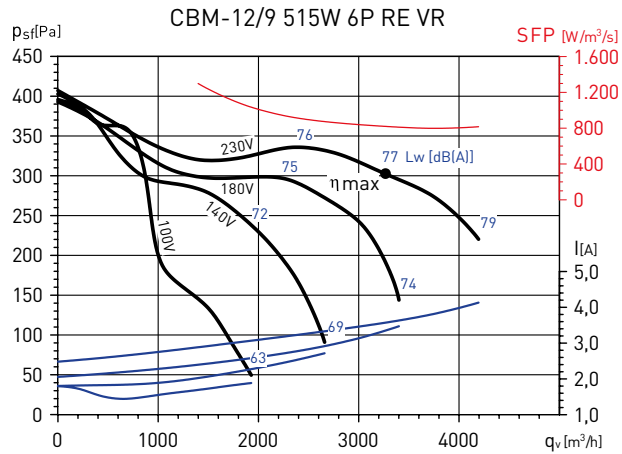

MC*	EC*	VSD*	SR*	η[%]*	N*	[kW]	[m³/h]	[Pa]	[RPM]
B	Total	No	1	42,6	49,7	0,744	3.267	349	885

* Voir courbe exemple.

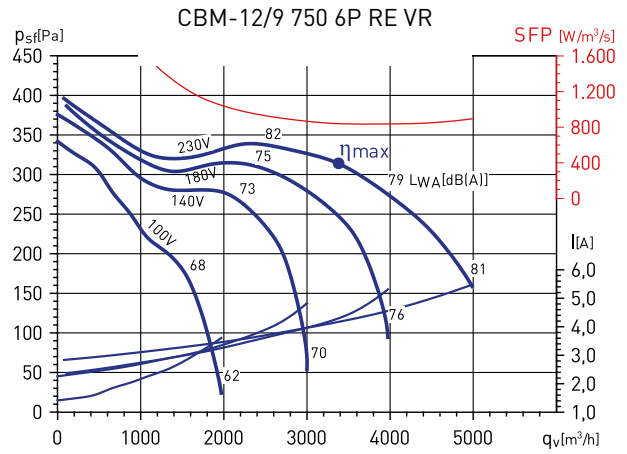

MC*	EC*	VSD*	SR*	η[%]*	N*	[kW]	[m³/h]	[Pa]	[RPM]
B	Total	No	1	42,9	49,9	0,788	3.380	360	913

* Voir courbe exemple.

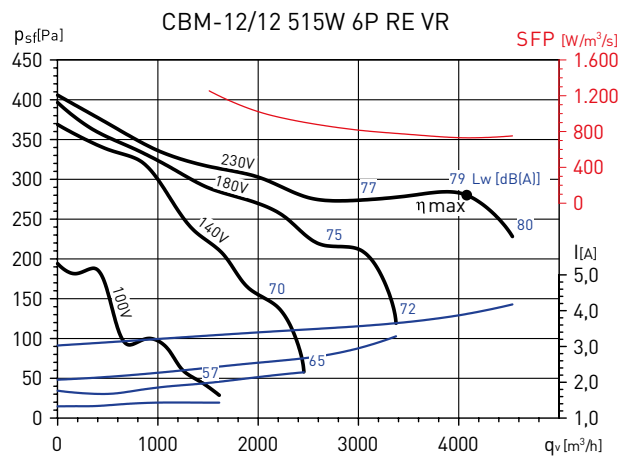

MC*	EC*	VSD*	SR*	η[%]*	N*	[kW]	[m³/h]	[Pa]	[RPM]
B	Total	No	1	43,8	50,7	0,826	4.084	323	865

* Voir courbe exemple.

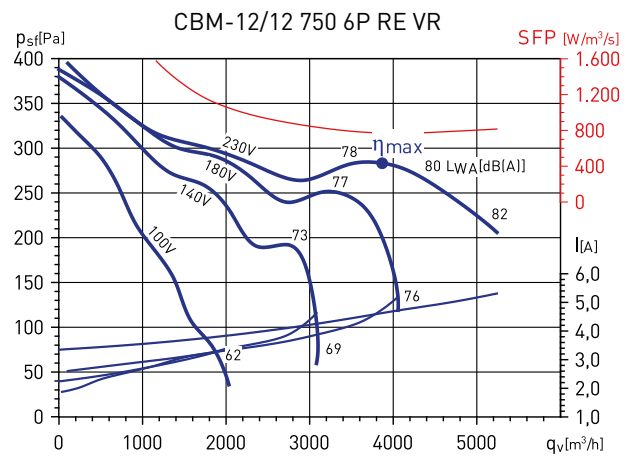

MC*	EC*	VSD*	SR*	η[%]*	N*	[kW]	[m³/h]	[Pa]	[RPM]
B	Total	No	1	42,3	49,1	0,832	3.900	325	899

* Voir courbe exemple.

COURBES CARACTERISTIQUES - MOTEUR TRIPHASE

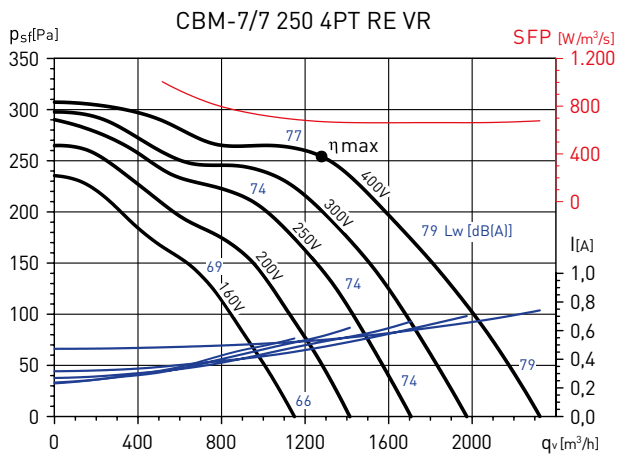

MC*	EC*	VSD*	SR*	η[%]*	N*	[kW]	[m³/h]	[Pa]	[RPM]
B	Total	No	1	45,2	55,5	0,238	1.280	303	1359

* Voir courbe exemple.

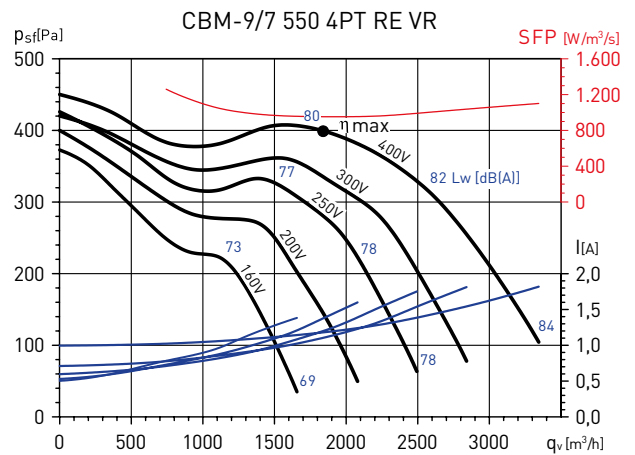

MC*	EC*	VSD*	SR*	η[%]*	N*	[kW]	[m³/h]	[Pa]	[RPM]
B	Total	No	1	46,7	55,0	0,487	1.839	445	1396

* Voir courbe exemple.

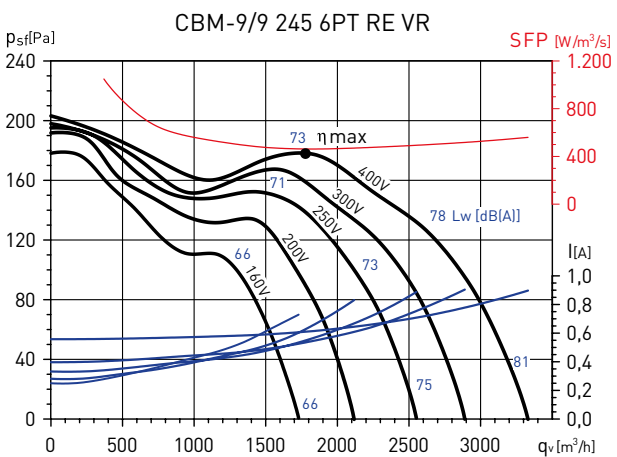

MC*	EC*	VSD*	SR*	η[%]*	N*	[kW]	[m³/h]	[Pa]	[RPM]
B	Total	No	0	43,9	54,3	0,230	1.787	203	947

* Voir courbe exemple.

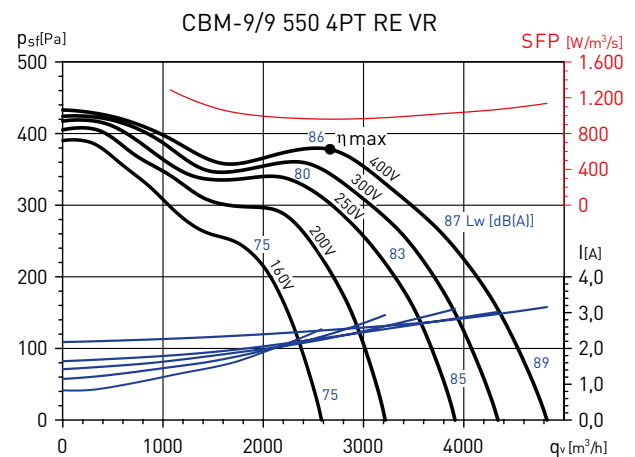

MC*	EC*	VSD*	SR*	η[%]*	N*	[kW]	[m³/h]	[Pa]	[RPM]
B	Total	No	1	44,9	52,2	0,711	2.663	433	1430

* Voir courbe exemple.

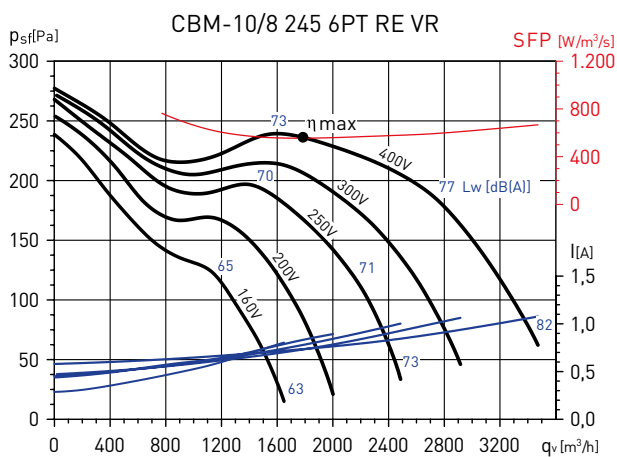

MC*	EC*	VSD*	SR*	η[%]*	N*	[kW]	[m³/h]	[Pa]	[RPM]
B	Total	No	1	46,6	56,5	0,273	1.774	258	931

* Voir courbe exemple.

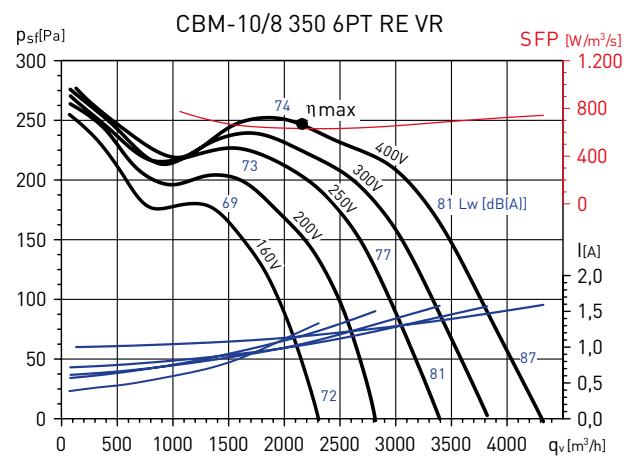

MC*	EC*	VSD*	SR*	η[%]*	N*	[kW]	[m³/h]	[Pa]	[RPM]
B	Total	No	1	44,3	53,3	0,377	2.147	280	954

* Voir courbe exemple.

COURBES CARACTERISTIQUES - MOTEUR TRIPHASE

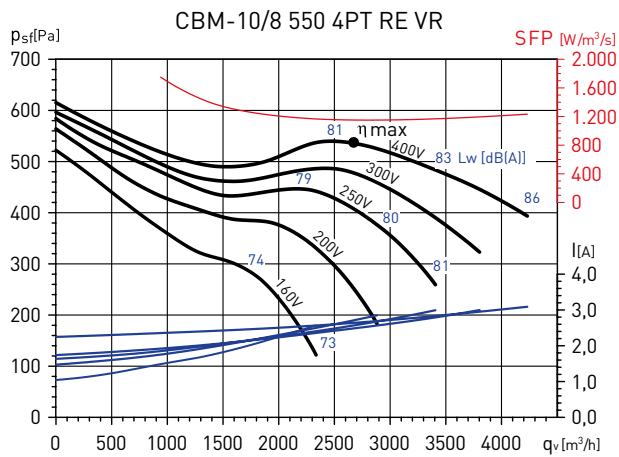

MC*	EC*	VSD*	SR*	η[%]*	N*	[kW]	[m³/h]	[Pa]	[RPM]
B	Total	No	1	50,5	57,3	0,853	2.668	581	1409

* Voir courbe exemple.

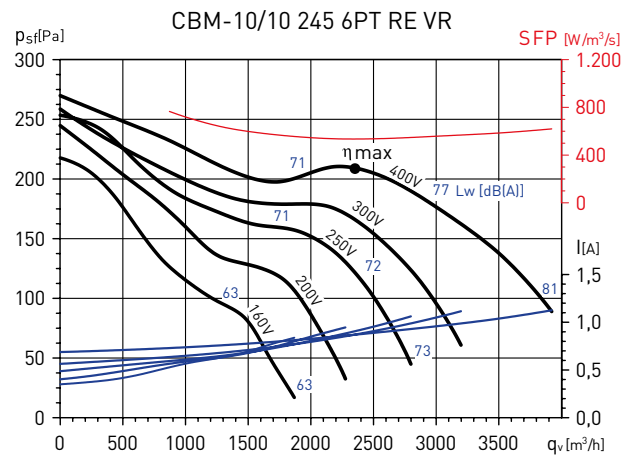

MC*	EC*	VSD*	SR*	η[%]*	N*	[kW]	[m³/h]	[Pa]	[RPM]
B	Total	No	1	43,8	53	0,35	2.357	234	906

* Voir courbe exemple.

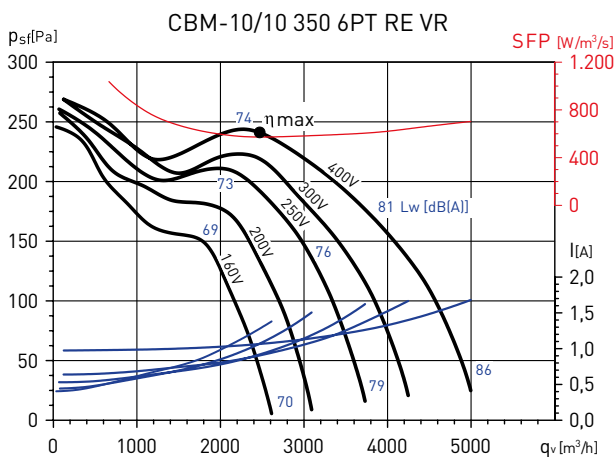

MC*	EC*	VSD*	SR*	η[%]*	N*	[kW]	[m³/h]	[Pa]	[RPM]
B	Total	No	1	46,9	55,8	0,393	2.465	269	949

* Voir courbe exemple.

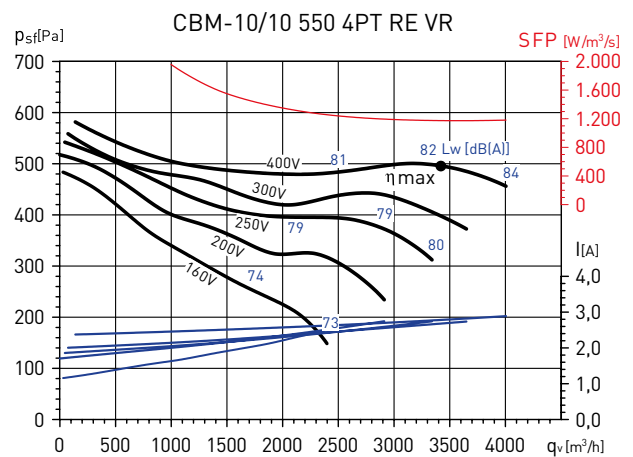

MC*	EC*	VSD*	SR*	η[%]*	N*	[kW]	[m³/h]	[Pa]	[RPM]
B	Total	No	1	46,9	52,9	1,116	3.422	550	1373

* Voir courbe exemple.

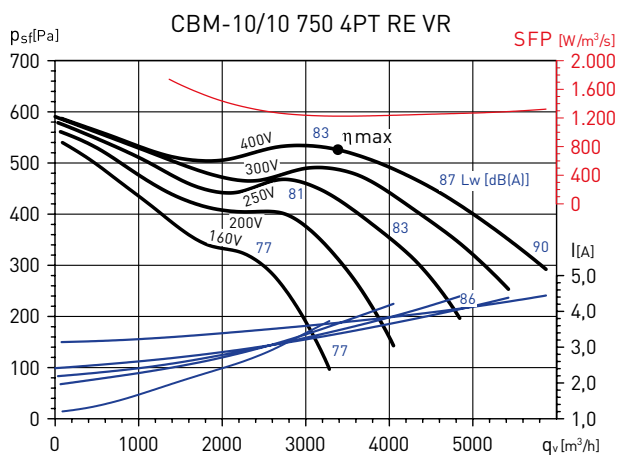

MC*	EC*	VSD*	SR*	η[%]*	N*	[kW]	[m³/h]	[Pa]	[RPM]
B	Total	No	1	47,8	53,7	1,150	3.379	586	1.431

* Voir courbe exemple.

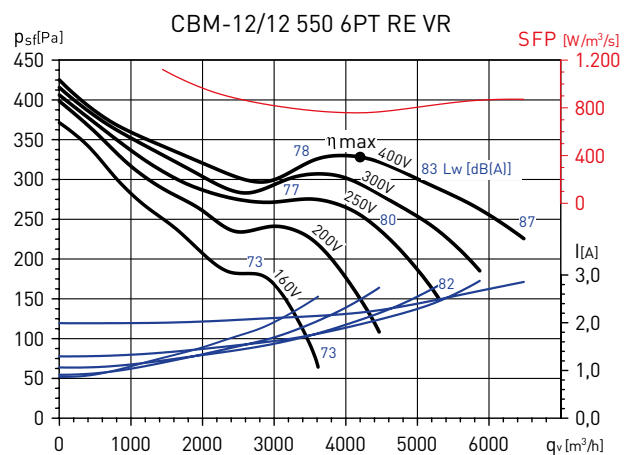

MC*	EC*	VSD*	SR*	η[%]*	N*	[kW]	[m³/h]	[Pa]	[RPM]
B	Total	No	1	50,7	57,4	0,886	4.202	387	939

* Voir courbe exemple.

COURBES CARACTERISTIQUES - MOTEUR TRIPHASE

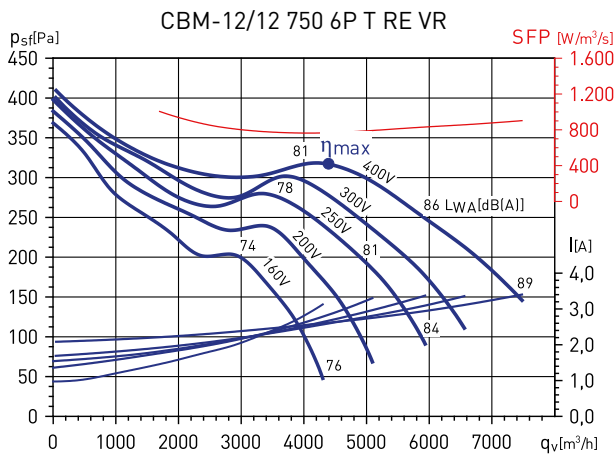

MC*	EC*	VSD*	SR*	η[%]*	N*	[kW]	[m³/h]	[Pa]	[RPM]
B	Total	No	1	47,9	54,4	0,937	4.397	368	936

* Voir courbe exemple.

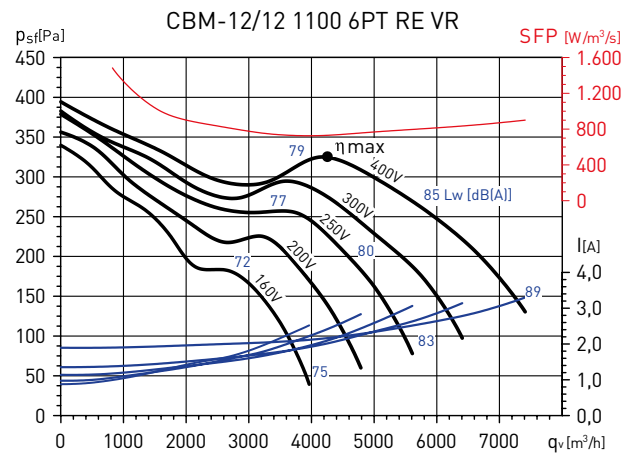

MC*	EC*	VSD*	SR*	η[%]*	N*	[kW]	[m³/h]	[Pa]	[RPM]
B	Total	No	1	51,0	57,7	0,862	4.247	373	925

* Voir courbe exemple.

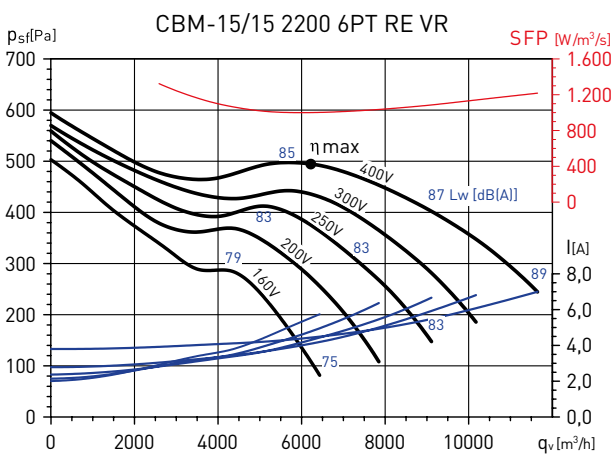

MC*	EC*	VSD*	SR*	η[%]*	N*	[kW]	[m³/h]	[Pa]	[RPM]
B	Total	No	1	54,7	59,5	1,725	6.209	547	934

* Voir courbe exemple.