

Bedienungsanleitung

C A D O L A
- 1946 -



Nehmen Sie sich bitte etwas Zeit, um die beiliegende Anleitung zur Bedienung Ihrer Uhr zu lesen, um eine korrekte Pflege zu gewährleisten.

Vol.1.52 DE

 CADOLA1946

Cadola

GIULIA
MECA QUARTZ
MECA-QUARTZ
UHR

Diese Uhr wird von einem japanischen "Meca-Quartz" Uhrwerk angetrieben. Es kombiniert einen batteriebetriebenen Motor mit einem mechanischen Modul.

Das Ergebnis ist eine Uhr, die die akribische Präzision eines Quarzwerks mit dem gleichmäßigen Sekundenzeiger und dem optischen Charme mechanischer Uhren verbindet.

Weitere Informationen zur Bedienung dieses Zeitmessers finden Sie in der beiliegenden Broschüre oder unter :

IM.CADOLA1946.COM

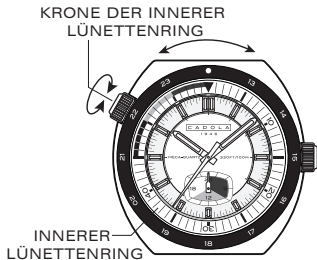
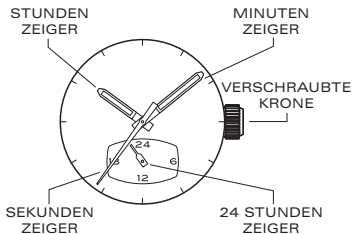

**LESEN SIE BITTE FOLGENDES,
BEVOR SIE DIE KRONE
AUFSCHRAUBEN:**

VERSCHRAUBTE KRONE

Verschraubte Kronen werden verwendet, um die Wasserbeständigkeit zu gewährleisten. Achten Sie **IMMER** darauf, dass Ihre Krone fest verschraubt ist (Position [0] ist gesichert. Die Positionen [1], [2] sind nicht wasserdicht gesichert). Schrauben Sie Ihre Krone **NICHT** ab, wenn Sie sich in einer Umgebung befinden, in der Feuchtigkeit vorhanden ist.

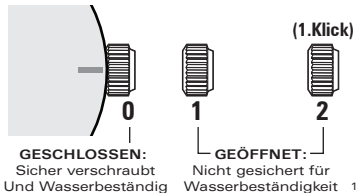

VERWENDUNG DER VERSCHRAUBTEN KRONE

ZIEHEN SIE DIE KRONE NUR, WENN SIE ZUERST **AUFGESCHRAUBT** IST:

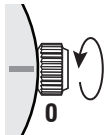

ZUM LÖSEN:

Drehen Sie die Krone gegen den Uhrzeigersinn, bis sie sich ohne Spannung frei dreht. Ziehen Sie die Krone zur Einstellung der Uhr vorsichtig in die anderen gewünschten Positionen heraus (siehe spezielle Bedienungsanleitung auf den folgenden Seiten).

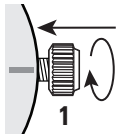

ZUM VERSCHRAUBEN:

Drücken Sie die Krone ganz hinein (in Richtung der Uhr) und drehen sie dann im Uhrzeigersinn, bis sie fest verschraubt ist.

HINWEIS: Wenn die Krone nach dem Einstellen der Uhr nicht sicher verschraubt wird, kann die Wasserdichtigkeit der Uhr beeinträchtigt werden.

EINSTELLEN DER UHRZEIT

1. Ziehen Sie die Krone bis zur Position [2]-(1. Klick) heraus.
2. Drehen Sie die Krone im Uhrzeigersinn, um die korrekte Zeit einzustellen.
3. Drücken Sie die Krone hinein Position [0].

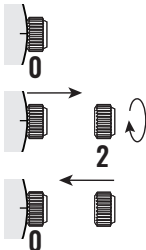

- * Berücksichtigen Sie Vormittags/Nachmittags, wenn Sie den Stunden- und Minutenzeiger auf die gewünschte Zeit einstellen.
- * Der 24-Stunden-Zeiger bewegt sich entsprechend dem Stundenzeiger.
- * Prüfen Sie beim Einstellen des Stundenzeigers, ob der 24-Stunden-Zeiger richtig eingestellt ist.

WASSERDICHTIGKEIT

Die auf Ihrem Zeitmesser angezeigte Wasserdichtigkeit dient nur als Richtlinie.

Die tatsächliche Wasserdichtigkeit kann in Abhängigkeit von einer Reihe wichtiger Faktoren wie Temperatur, Wassersalzgehalt und der tatsächlichen Verwendung unter Wasser variieren.

Die Wasserdichtigkeit Ihres Zeitmessers kann im Laufe der Zeit durch allgemeine Abnutzung und die Verwendung Ihrer Uhr unter ungünstigen Bedingungen beeinträchtigt werden.

Denken Sie immer daran, die verschraubte Krone (falls vorhanden) zu verwenden, um die Wasserdichtigkeit Ihres Zeitmessers zu erhalten. Die Garantie kann erlöschen, wenn die verschraubte Krone nicht richtig benutzt wurde.

Beachten Sie, dass Sie Ihre Uhr **NIEMALS** in einem Whirlpool, einer heißen Dusche oder einem Dampfbad tragen sollten, wo trotz der zum Schutz Ihrer Uhr verwendeten wasserdichten Dichtungen Dampf in das Gehäuse eindringen kann.

Der Dampf kann zu Kondensation im Inneren Ihrer Uhr führen, was das Innenleben Ihrer Uhr beeinträchtigen und beschädigen kann - was ebenfalls nicht von der Garantie abgedeckt wäre.

ÄNDERN DER GRÖSSE DES METALLARMBANDES

Auf der Innenseite des Armbands sehen Sie einige kleine Pfeile, die auf abnehmbare Glieder graviert sind.

1.

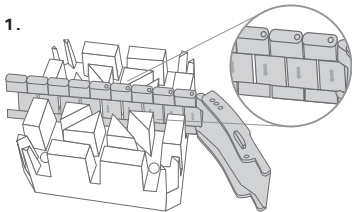

2.

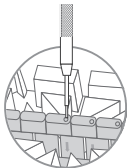

3.

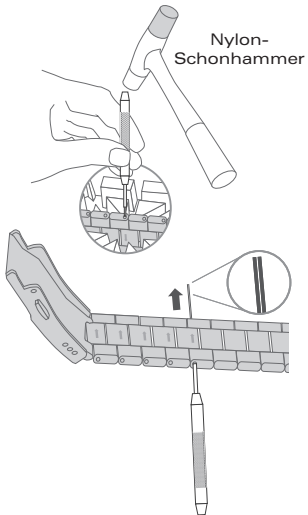

5.

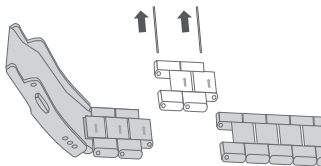

6.

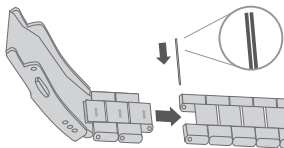

7.

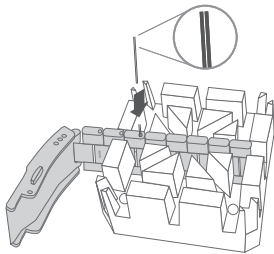

8.

Nylon-
Schonhammer

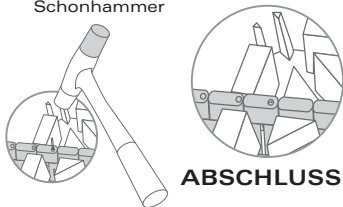

9.

Mikro-
Größenverstellung

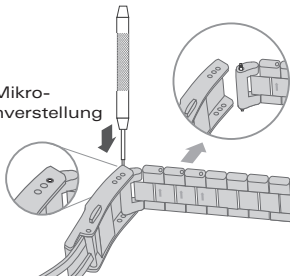

10.

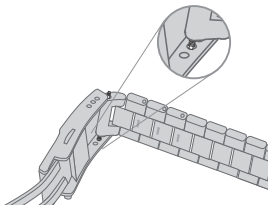

11.

12.

