

# Bedienungsanleitung

C A D O L A  
- 1 9 4 6 -



Nehmen Sie sich bitte etwas Zeit, um die beiliegende Anleitung zur Bedienung Ihrer Uhr zu lesen, um eine korrekte Pflege zu gewährleisten.

Vol.1.30 DE

 CADOLA1946

C A D O L A

DOGLEG

LIMITED EDITION  
AUTOMATISCHE UHR

Dieser Zeitmesser ist mit einem mechanischen Automatikwerk mit automatischem Aufzug ausgestattet. Er benötigt keine Batterie. Es wird durch die Bewegungen des eigenen Handgelenks während des Tragens der Uhr automatisch aufgezogen. Sie können sich auch dafür entscheiden, die Uhr manuell aufzuziehen.

Weitere Einzelheiten zur Bedienung dieses Zeitmessers finden Sie in der beiliegenden Broschüre oder unter:

Weitere Informationen zur Bedienung dieses Zeitmessers finden Sie in der beiliegenden Broschüre oder unter :

[IM.CADOLA1946.COM](http://IM.CADOLA1946.COM)

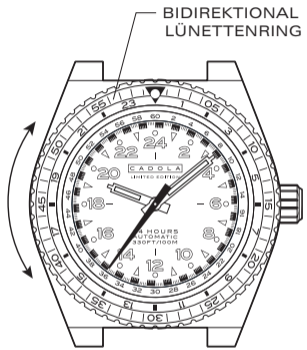
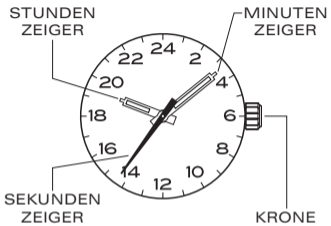

## BEVOR SIE DIESE UHR BENUTZEN, EMPFEHLEN WIR IHNEN, DIE AUFZUGSFEDER MANUELL.

BEI DIESER UHR HANDELT ES SICH  
UM EINE AUTOMATISCHE UHR MIT  
HANDAUFZUG.

### AUFZIEHEN DER TRIEBFEDER



1. Wenn sie sich in Position [0] befindet, drehen Sie die Krone zum Aufziehen im Uhrzeigersinn. Ziehen Sie die Krone 5-10 Mal auf und sie beginnt sich nach leichtem Schütteln von selbst zu bewegen.

\* Diese Uhr MUSS täglich mindestens 8 (acht) Stunden lang getragen werden, um sicherzustellen, dass sie vollständig aufgezogen ist. Eine Automatikuhr wird nur aufgezogen, wenn die Uhr am Handgelenk getragen wird und sich der Arm bewegt. Das Aufziehen der Uhr durch die Krone bringt zwar Kraft auf die Feder, aber nicht genug.

### EINSTELLEN DER UHRZEIT

1. Ziehen Sie die Krone bis zur Position [2]-(2. Klick) heraus.
2. Drehen Sie die Krone im Uhrzeigersinn, um die korrekte Zeit einzustellen.
3. Drücken Sie die Krone hinein Position [0].

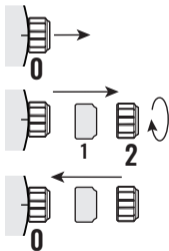

## WASSERDICHTIGKEIT

Die auf Ihrem Zeitmesser angezeigte Wasserdichtigkeit dient nur als Richtlinie.

Die tatsächliche Wasserdichtigkeit kann in Abhängigkeit von einer Reihe wichtiger Faktoren wie Temperatur, Wassersalzgehalt und der tatsächlichen Verwendung unter Wasser variieren.

Die Wasserdichtigkeit Ihres Zeitmessers kann im Laufe der Zeit durch allgemeine Abnutzung und die Verwendung Ihrer Uhr unter ungünstigen Bedingungen beeinträchtigt werden.

Denken Sie immer daran, die verschraubte Krone (falls vorhanden) zu verwenden, um die Wasserdichtigkeit Ihres Zeitmessers zu erhalten. Die Garantie kann erlöschen, wenn die verschraubte Krone nicht richtig benutzt wurde.

Beachten Sie, dass Sie Ihre Uhr **NIEMALS** in einem Whirlpool, einer heißen Dusche oder einem Dampfbad tragen sollten, wo trotz der zum Schutz Ihrer Uhr verwendeten wasserdichten Dichtungen Dampf in das Gehäuse eindringen kann.

Der Dampf kann zu Kondensation im Inneren Ihrer Uhr führen, was das Innenleben Ihrer Uhr beeinträchtigen und beschädigen kann - was ebenfalls nicht von der Garantie abgedeckt wäre.

## ÄNDERN DER GRÖSSE DES METALLARMBANDES

Auf der Innenseite des Armbands sehen Sie einige kleine Pfeile, die auf abnehmbare Glieder graviert sind.

1.

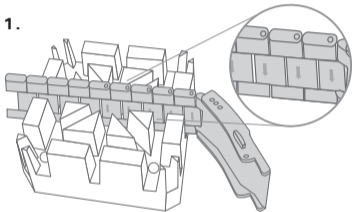

2.

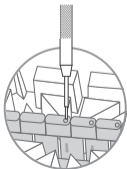

3

3.

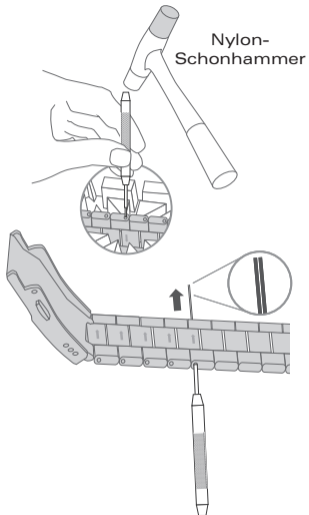

4.

4

5.

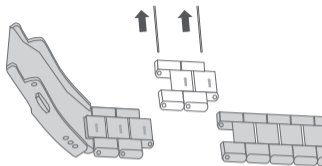

6.

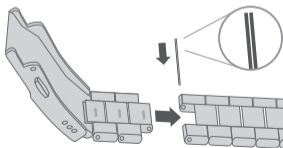

7.

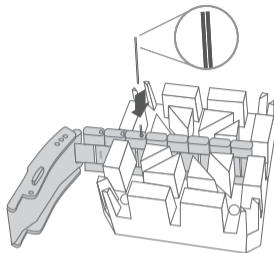

8.

Nylon-  
Schonhammer

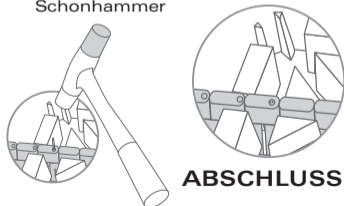

9.

Mikro-  
Größenverstellung

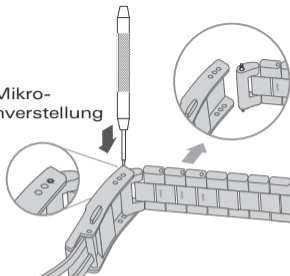

10.

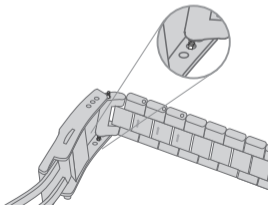

7

11.

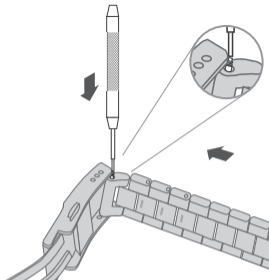

12.

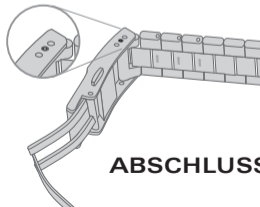

**ABSCHLUSS**

8