

Bedienungsanleitung

C A D O L A
- 1 9 4 6 -



Nehmen Sie sich bitte etwas Zeit, um die beiliegende Anleitung zur Bedienung Ihrer Uhr zu lesen, um eine korrekte Pflege zu gewährleisten.

Vol.1.26 DE

 CADOLA1946

Cadola

HULME
CHRONOGRAPH
CHRONOGRAPH
UHR

Diese Uhr ist mit einem quarzbetriebenen Chronographenwerk ausgestattet. Neben der normalen Zeitanzeige ermöglicht dieses Uhrwerk eine Zwischenzeitmessung, Mikromessungen der Zeit auf Knopfdruck, die in einer Vielzahl von Aufgaben eingesetzt werden können.

Weitere Informationen zur Bedienung dieses Zeitmessers finden Sie in der beiliegenden Broschüre oder unter :

IM.CADOLA1946.COM

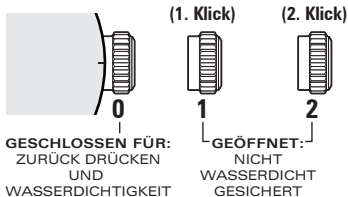
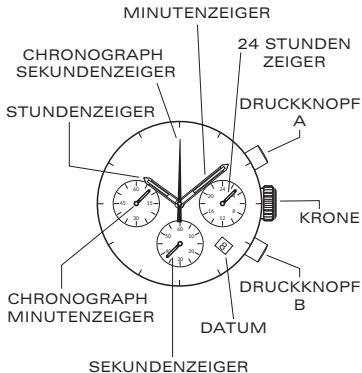

EINSTELLEN DER UHRZEIT

1. Ziehen Sie die Krone bis zur Position [2]-(2. Klick) heraus.
2. Drehen Sie die Krone im Uhrzeigersinn, um die korrekte Zeit einzustellen.
3. Drücken Sie die Krone hinein Position [0].

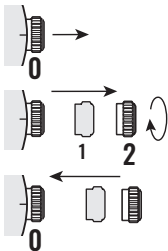

- * Berücksichtigen Sie Vormittags/Nachmittags, wenn Sie den Stunden- und Minutenzeiger auf die gewünschte Zeit einstellen.

HOW TO SET THE DATE

1. Ziehen Sie die Krone bis zur Position [1]-(1. Klick) heraus.
2. Drehen Sie die Krone im Uhrzeigersinn, um das richtige Datum einzustellen.
3. Drücken Sie die Krone hinein Position [0].

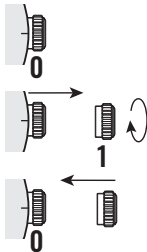

- * Stellen Sie das Datum nicht zwischen 21.00 Uhr und 1.00 Uhr ein.

STOPPUHR-FUNKTION

- Die Stoppuhr kann bis zu 60 Minuten messen.

STANDARDMESSUNG

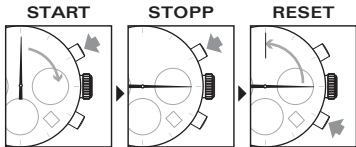

MESSUNG DER KUMULIERTEN VERSTRICHENEN ZEIT

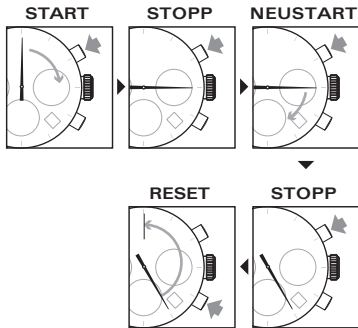

Neustart und Stopp der Stoppuhr können durch Drücken der Taste **A** wiederholt werden.

EINSTELLEN DER STOPPUHR ZEIGERPOSITION

Sie sollten diesen Vorgang ausführen, wenn der Sekundenzeiger des Chronographen nicht auf die Nullposition zurückkehrt, nachdem der Chronograph zurückgestellt bzw. die Batterie ausgetauscht wurde.

1. Ziehen Sie die Krone in die zweite Position heraus [2]-(2. Klick).
2. Drücken Sie den Knopf „A“, um den Sekundenzeiger des Chronographen auf die Nullposition zu stellen.

* Sie können den Sekundenzeiger des Chronographen schnell vorstellen, indem Sie den Knopf „A“ gedrückt halten.

3. Sobald Sie den Zeiger auf Null zurückgestellt haben, drücken Sie die Krone in die Normalposition zurück.

* Stellen Sie die Krone nicht auf die Normalposition zurück, während der Sekundenzeiger des Chronographen auf die Null-Position (12 Uhr) zurückkehrt. Der Zeiger stoppt an der jeweiligen Position, wenn Sie die Krone in die Normalposition zurückdrücken, und diese Position würde dann als Null-Position (12 Uhr) erkannt werden.

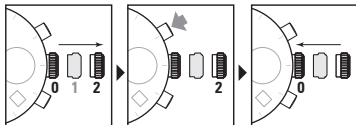

STOPWATCH
HANDS
ZERO POSITIONS

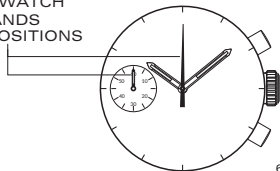

VERWENDEN DES SCHNELLMESSERS

Der häufigste Anwendungszweck eines Schnellmessers besteht darin, die ungefähre Geschwindigkeit eines Fahrzeugs über eine bekannte Strecke hinweg zu messen.

(Beispiel) Die Durchschnittsgeschwindigkeit über eine bekannte Strecke hinweg kann auf der Grundlage der Anzahl von Sekunden berechnet werden, die ein Fahrzeug benötigt, um eine Entfernung von 1 km bzw. 1 Meile zurückzulegen (der verfügbare Messbereich beträgt maximal 60 Sekunden).

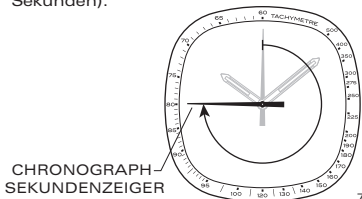

7

1. Starten Sie den Chronographen, wenn sich das Fahrzeug in Bewegung setzt.
2. Stoppen Sie den Chronographen, nachdem das Fahrzeug 1 km bzw. 1 Meile zurückgelegt hat.

Die ungefähre Durchschnittsgeschwindigkeit über die Strecke hinweg kann ermittelt werden, indem die Skala der drehbaren Einfassung an der aktuellen Position des Sekundenzeigers abgelesen wird. Wie aus der Abbildung ersichtlich ist, sind in diesem Beispiel 45 Sekunden verstrichen, als das Fahrzeug 1 km, so dass die Durchschnittsgeschwindigkeit 80 km/h (50 Meilen/h) beträgt.

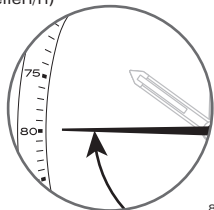

8

WASSERDICHTIGKEIT

Die auf Ihrem Zeitmesser angezeigte Wasserdichtigkeit dient nur als Richtlinie.

Die tatsächliche Wasserdichtigkeit kann in Abhängigkeit von einer Reihe wichtiger Faktoren wie Temperatur, Wassersalzgehalt und der tatsächlichen Verwendung unter Wasser variieren.

Die Wasserdichtigkeit Ihres Zeitmessers kann im Laufe der Zeit durch allgemeine Abnutzung und die Verwendung Ihrer Uhr unter ungünstigen Bedingungen beeinträchtigt werden.

Denken Sie immer daran, die verschraubte Krone (falls vorhanden) zu verwenden, um die Wasserdichtigkeit Ihres Zeitmessers zu erhalten. Die Garantie kann erlöschen, wenn die verschraubte Krone nicht richtig benutzt wurde.

Beachten Sie, dass Sie Ihre Uhr **NIEMALS** in einem Whirlpool, einer heißen Dusche oder einem Dampfbad tragen sollten, wo trotz der zum Schutz Ihrer Uhr verwendeten wasserdichten Dichtungen Dampf in das Gehäuse eindringen kann.

Der Dampf kann zu Kondensation im Inneren Ihrer Uhr führen, was das Innenleben Ihrer Uhr beeinträchtigen und beschädigen kann - was ebenfalls nicht von der Garantie abgedeckt wäre.

ÄNDERN DER GRÖSSE DES METALLARMBANDES

Auf der Innenseite des Armbands sehen Sie einige kleine Pfeile, die auf abnehmbare Glieder graviert sind.

1.

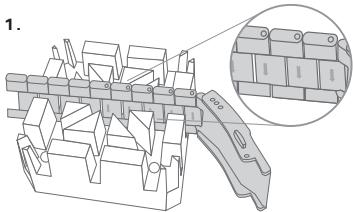

2.

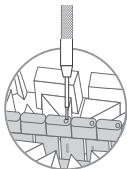

3.

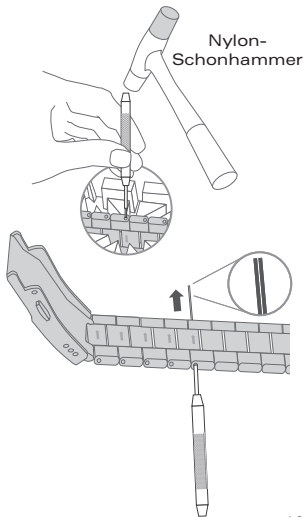

5.

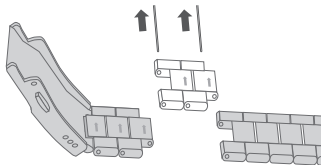

6.

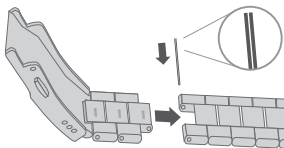

7.

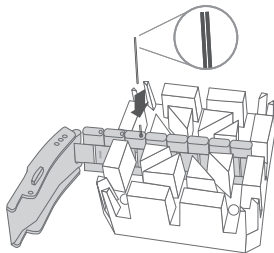

8.

Nylon-
Schonhammer

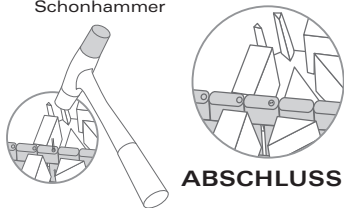

9.

Mikro-
Größenverstellung

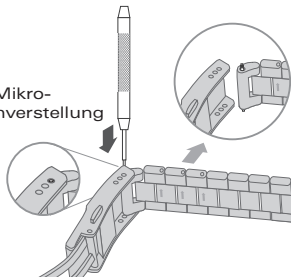

10.

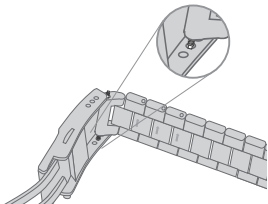

13

11.

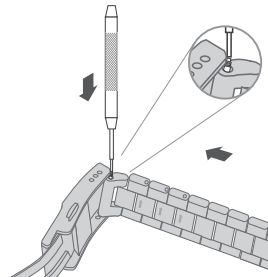

12.

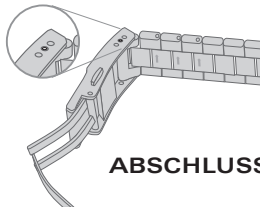

ABSCHLUSS

14