



IMILAB EC6
Outdoor Security Camera
User Manual



Please read this manual carefully before using the device
and retain it for future reference.

CONTENTS

English	01-10
Русский	11-20
Español	21-30
Polski	31-40
日本語	41-50
한국어	51-60
繁體中文	61-70
ภาษาไทย	71-80
Deutsch	81-90
Français	91-100
Italiano	101-110
Українська	111-120
Tiếng Việt	121-130

Product Introduction

- Package list



IMILAB EC6
Outdoor Security Camera



Power adapter

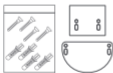

Install accessory package



User manual

• Product Appearance

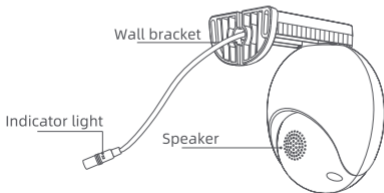
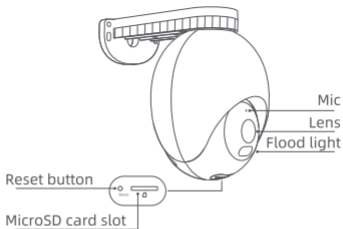

Installing the Device

The device can be wall mounted, ceiling mounted or tied around a support.

• Wall mounting

1. Attach the wall mounting positioning sticker on the desired installation location on a wall. Drill two holes at the positions indicated on the sticker. Drilling diameter of around 6.0 mm; drilling depth of around 30mm.



2. Insert two plastic expansion nuts into the wall. Put the baswall. Secure the base plate by inserting the screws into the exnuts.
Note: After installation, the product must be in horizontal han(as shown in the image below).

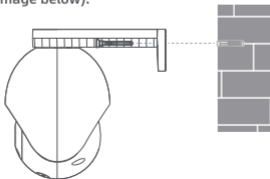

• Ceiling mounting

1. Attach the ceiling mounting positioning sticker on the desired installation location on the ceiling. Drill two holes at the positions indicated on the sticker. Drilling diameter of around 6.0 mm; drilling depth of around 30mm.

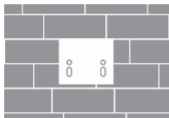

2. Insert two plastic expansion nuts into the wall. Put the base plate on the ceiling. Secure the base plate by inserting the screws into the expansion nuts.

Note: After installation, the product must be in horizontal hanging position (as shown in the image below).

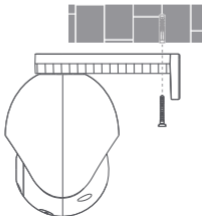

- Pole mounting

Note: After installation, the product must be in horizontal hanging position (as shown in the image below).

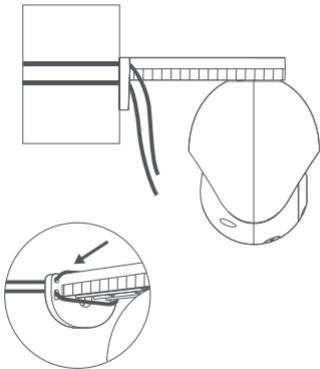

Connecting the Device

- Turn on the camera

Insert the power supply cable into the camera's power supply port. Connect the other end of the power supply cable to a power source.

- Insert a microSD card

Ensure that the camera is disconnected from the power supply. Remove the waterproof cap and expose the microSD card slot. Insert the microSD card into the card slot in the direction illustrated.

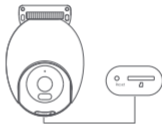

Note: When inserting or removing the microSD card, please disconnect the camera from the power supply. Please use a microSD card from a reputable manufacturer. The recommended read and write speed of the micro SD card is at least U1/Class 10.

- Restoring factory settings

Press and hold the reset button with fine needle, then you can hear the "reset succeed" voice. Data stored on the microSD card is not deleted.

Note: make sure the waterproof cover is covered after inserting the microSD card or resetting the device.

Connecting to Mi Home App

This product works with Mi Home and can be controlled using the Mi Home app. Scan the QR code to download and install the Mi Home app. If you already have Mi Home app installed, you will be directed to the device connection page. You can also search for "Mi Home" in an app store to download and install the Mi Home app. Open the Mi Home app. Tap "+" at the top right corner and following the on-screen instructions to add the device.



1D6AE141

Note: Actual operation may differ due to Mi Home app update. Please follow the on-screen instructions of the Mi Home app.

About works with mijia

"works with mijia" signifies that the product herein is designed to connect and interact with Mi Home app or Mi AI. Please be noted that the product herein is certified by the app interaction only. Xiaomi and Mijia are not responsible for any of the product manufacturing, safety and regulatory standards, or quality supervision.



Specifications

Name: IMILAB EC6 Outdoor Security Camera

Model: CMSXJ65A

Net Weight: 469 g

Resolution: 2880*1620

Input: 12V=1A

Item Dimensions: 161 × 105 × 150 mm

Operating Temperature: -30°C~ 60°C

Wireless Connectivity: Wi-Fi IEEE 802.11 b/g/n/ax 2.4GHz

Operating Frequency Range: 2400-2483.5 MHZ

Max Output Power: ≤20 dbm

FCC ID:2APA9-CMSXJ65A

Precautions

- The working temperature of the device is -30°C to 60°C. Do not use the the device when the temperature is too high or too low.
- For better results, avoid placing the camera in front of or next to a glass surface, a white-colored wall or other reflective surfaces as this may cause the recording to have un-even lighting between the foreground and background or be over-exposed.
- Please ensure that the device is within Wi-Fi signal coverage. Place it at a location with good Wi-Fi signal strength.
- Try to avoid placing the device near a metallicobject, a microwave oven or other objects that may cause signal interference.

FCC Statement

Changes or modifications not expressly approved by the party responsible for compliance could void the user's authority to operate the equipment. This device complies with Part 15 of the FCC Rules.

Operation is subject to the following two conditions:

- (1) This device may not cause harmful interference, and
- (2) This device must accept any interference received, including interference that may cause undesired operation.

Note: This equipment has been tested and found to comply with the limits for a Class B digital device, pursuant to Part 15 of the FCC Rules. These limits are designed to provide reasonable protection against harmful interference in a residential installation. This equipment generates, uses, and can radiate radio frequency energy, and if not installed and used in accordance with the instructions, may cause harmful interference to radio communications.

However, there is no guarantee that interference will not occur in a particular installation. If this equipment does cause harmful interference to radio or television reception, which can be determined by turning the equipment off and on, the user is encouraged to try to correct the interference by one or more of the following measures:

- Reorient or relocate the receiving antenna.
- Increase the separation between the equipment and receiver.
- Connect the equipment into an outlet on a circuit different from that to which the receiver is connected.
- Consult the dealer or an experienced radio/TV technician for help.

FCC 20cm Statement: This equipment complies with FCC radiation exposure limits set forth for an uncontrolled environment. This equipment should be installed and operated with a minimum distance of 20cm between the radiator & your body. This transmitter must not be co-located or operating in conjunction with any other antenna or transmitter.

WEEE Disposal and Recycling Information



Correct Disposal of this product. This marking indicates that product should not be disposal with other household wastes through out the EU. To prevent possible harm to the environment or human health from uncontrolled waste disposal, recycle it responsibly to promote the sustainable reuse of material resources. To return your used device, please use the return and collection systems or contact the retailer where the product was purchased. They can take this product for environment safe recycling.

Adaptor Statements

Hereby, Shanghai Imilab Technology Co., Ltd. declares that the radio equipment type IMILAB EC6 Outdoor Security Camera is in compliance with Directive 2014/53/EU.

The full text of the EU declaration of conformity is available at the following internet address:

<https://www.imilabglobal.com/pages/eu-declaration-of-conformity>



Общие сведения об устройстве

- Комплект поставки



Камера наружного наблюдения
IMILAB EC6 Outdoor Security Camera



Блок питания

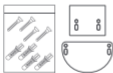

Монтажный комплект



Руководство пользователя

• Внешний вид устройства

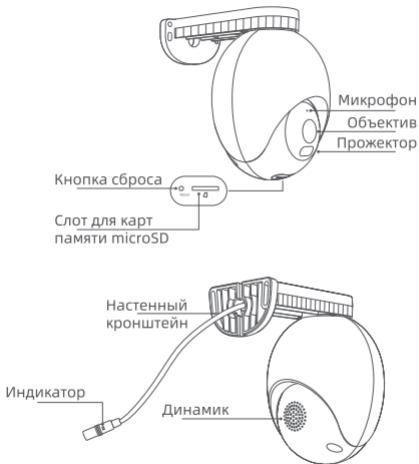

Монтаж устройства

Устройство можно монтировать на стену, потолок или закреплять на опоре.

• Настенный монтаж

1. Наклейте позиционную наклейку для настенного монтажа в требуемое место на стене. Просверлите два отверстия в положениях, указанных на наклейке. Диаметр сверления составляет примерно 6,0 мм; глубина сверления – примерно 30 мм.

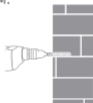

2. Вставьте две пластмассовых дюбели в отверстия в стене. Установите основание на стену. Закрепите его, завинтив саморезы в дюбели.

Примечание. После установки устройство должно располагаться горизонтально (см. рисунок ниже).

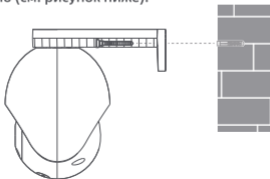

• Потолочный монтаж

1. Наклейте позиционную наклейку для потолочного монтажа в требуемое место на потолке. Просверлите два отверстия в положениях, указанных на наклейке. Диаметр сверления составляет примерно 6,0 мм; глубина сверления - примерно 30 мм.

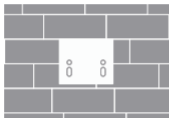

2. Вставьте две пластмассовых дюбеля в отверстия в стене. Установите основание на потолок. Закрепите основание, закрутив саморезы в дюбели.

Примечание. После установки устройство должно располагаться горизонтально (см. рисунок ниже).

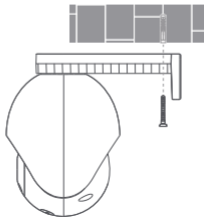

• **Мачтовый монтаж**

Примечание. После установки устройство должно располагаться горизонтально (см. рисунок ниже).

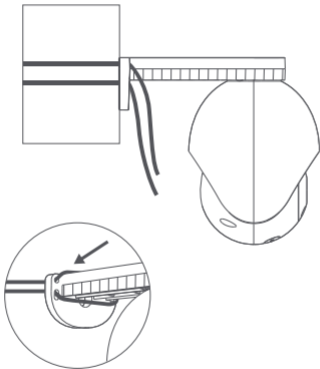

Подключение устройства

- Включение камеры

Вставьте кабель питания в разъем питания камеры.
Подключите другой конец кабеля питания к источнику питания.

- Вставка карты microSD

Убедитесь, что камера отключена от источника питания. Снимите водонепроницаемый чехол, чтобы открыть доступ к слоту для карт microSD. Вставьте карту microSD в слот в указанной ориентации.

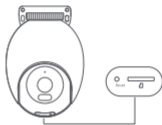

Примечание. Отключите камеру от источника питания во время установки или извлечения карты памяти microSD. Используйте карту памяти microSD от надежного поставщика. Рекомендуется использовать карты памяти microSD со скоростью считывания и записи не ниже, чем U1/Класс 10.

- Восстановление заводских настроек

С помощью тонкой иглы нажмите кнопку сброса настроек и удерживайте её нажатой до звукового сигнала «Сброс выполнен». Данные, хранящиеся на карте памяти microSD, не удаляются.

Примечание. После установки карты microSD или сброса настроек устройства верните водонепроницаемый чехол на место.

Подключение к приложению «Mi Home App»

Данное изделие совместимо с приложением «Mi Home» и управляется им. Для загрузки и установки приложения «Mi Home» отсканируйте QR-код. При наличии установленного приложения «Mi Home» выполняется перенаправление на страницу подключения устройства. Для загрузки и установки приложения «Mi Home» можно также выполнить его поиск в магазине приложений. Откройте приложение «Mi Home». Коснитесь «+» в верхнем правом углу и выполните указания на экране, чтобы добавить устройство.



1D6AE141

Примечание. Фактические действия могут отличаться в связи с возможными обновлениями приложения «Mi Home». Выполните указания на экране приложения «Mi Home».

Совместимость с «mijia»

«works with mijia» означает то, что рассматриваемое устройство предназначено для подключения и взаимодействия с приложением «Mi Home» или «Mi AI». Обратите внимание, что рассматриваемое устройство сертифицировано только для взаимодействия с приложением. Компании «Xiaomi» и «Mijia» не несут ответственности за изготовление устройства, стандарты безопасности и регулятивные нормы, а также за контроль качества.



Технические характеристики

Название: Камера наружного наблюдения IMILAB EC6 Outdoor Security Camera

Модель: CMSXJ65A

Вес нетто: 469 г

Разрешение: 2880×1620

Входное напряжение: 12 В=1 А

Размеры изделия: 161 × 105 × 150 мм

Рабочая температура: -30°C~ 60°C

Беспроводная связь: Wi-Fi IEEE 802.11 b/g/n/ax 2,4 ГГц

Диапазон рабочих частот: 2400-2483,5 МГц

Максимальная выходная мощность: ≤20 дБм

Идентификатор FCC: 2APA9-CMSXJ65A

Меры предосторожности

- Рабочая температура устройства: от -30°C до 60°C. Не эксплуатируйте устройство, когда температура слишком высокая или слишком низкая.
- Для получения лучших результатов не размещайте камеру перед или рядом со стеклянной поверхностью, белой стеной или другими отражающими поверхностями, поскольку это может привести к неравномерному освещению переднего и заднего планов или переэкспонированию записи.
- Убедитесь, что устройство находится в зоне действия сети Wi-Fi. Размещайте устройство в месте с хорошим уровнем сигнала Wi-Fi.
- Не размещайте устройство рядом с металлическими предметами, микроволновой печью или другими предметами, которые могут создавать помехи для сигнала.

Требования Федеральной Комиссии по Связи (FCC)

Изменения или модификации, которые явно не одобрены стороной, отвечающей за соблюдение требований, могут аннулировать право пользователя на эксплуатацию оборудования. Данное устройство соответствует Части 15 Правил FCC.

Эксплуатация регламентируется следующими двумя условиями:

- (1) данное устройство не должно вызывать помех и
- (2) данное устройство должно воспринимать любые помехи, включая помехи, способные вызывать сбои в работе.

Примечание. Данное оборудование было испытано и признано соответствующим ограничениям для цифровых устройств класса В в соответствии с Частью 15 Правил FCC. Эти ограничения разработаны для обеспечения надлежащей защиты от вредных помех при установке в жилых помещениях. Это оборудование генерирует, использует и может излучать энергию радиоизлучения, а при его неправильной установке и несоответствующем использовании может создавать помехи для радиосвязи.

Однако нет гарантии того, что помехи не возникнут при конкретной установке. Если это оборудование действительно создает вредные помехи для приема радио- или телевизионного сигнала (что можно определить путем включения и выключения оборудования), пользователю рекомендуется попробовать устранить помехи посредством одного или нескольких из приведенных ниже мероприятий:

- Переориентируйте или измените местоположение приемной антенны.
 - Увеличьте расстояние между оборудованием и приемником.
 - Подключите оборудование к розетке сети, отличной от той, к которой подключен приемник.
 - Обратитесь за помощью в дилерский центр или к квалифицированному технику по теле- и радиооборудованию.
- Заявление FCC в отношении дистанции в 20 см: Данное

оборудование соответствует ограничениям FCC касательно радиоактивного излучения, установленным для неконтролируемой среды. Это оборудование следует устанавливать и эксплуатировать на расстоянии не менее 20 см между источником излучения и телом. Данный передатчик не должен располагаться рядом или эксплуатироваться в сочетании с какой-либо другой антенной или передатчиком.

Информация об утилизации и переработке отходов электрического и электронного оборудования (WEEE)



Правильная утилизация данного изделия. Данная маркировка указывает на то, что изделие нельзя выбрасывать вместе с прочими бытовыми отходами на территории ЕС. Чтобы предотвратить нанесение вреда окружающей среде и здоровью людей в результате

бесконтрольной утилизации отходов и способствовать безопасному повторному использованию материальных ресурсов, утилизируйте устройство ответственно. Для безопасной переработки отработавшего устройства сдайте его в пункты приема электроники или розничный магазин, в котором оно было приобретено. В этих пунктах могут взять это изделие на экологически безопасную переработку.

Заявление касательно адаптера питания



Настоящим компания «Shanghai Imilab Technology Co., Ltd.» заявляет, что камера наружного видеонаблюдения IMILAB EC6 Outdoor Security Camera радиотехнического типа соответствует Директиве 2014/53/EU.

Полный текст декларации ЕС приведен по следующему адресу в сети Интернет:

<https://www.imilabglobal.com/pag-es/eu-declartion-of-conformity>

Introducción al producto

- Contenido de la caja



Cámara de seguridad
para exterior IMILAB EC6



Adaptador de corriente

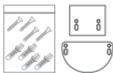

Paquete accesorio de instalación



Manual del usuario

• Imagen del producto

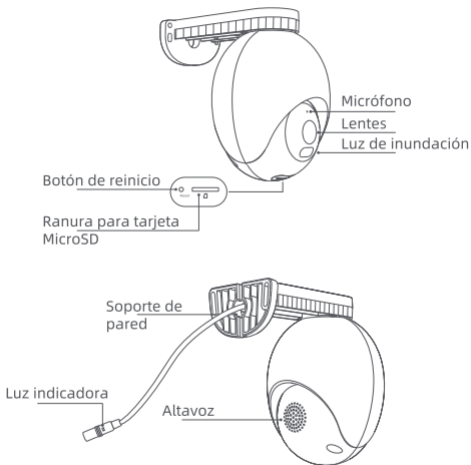

Instalación del dispositivo

El dispositivo se puede montar en la pared, en el techo o fijado en un soporte.

• Montaje en pared

1. Pegue el adhesivo de posicionamiento para montaje en la ubicación de instalación deseada de la pared. Taladre dos orificios en las posiciones indicadas en el adhesivo. Diámetro de perforación de alrededor de 6,0 mm; profundidad de perforación de alrededor de 30 mm.



2. Inserte dos tacos de expansión de plástico en la pared. Coloque la pared de base. Fije la placa base insertando los tornillos en las tuercas de expansión.

Nota: Después de la instalación, el producto debe estar en posición horizontal (como se muestra en la imagen a continuación).

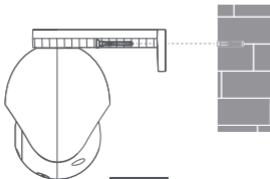

• Montaje en techo

1. Pegue el adhesivo de posicionamiento para montaje en la ubicación de instalación deseada del techo. Taladre dos orificios en las posiciones indicadas en el adhesivo. Diámetro de perforación de alrededor de 6,0 mm; profundidad de perforación de alrededor de 30 mm.

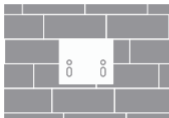

2. Inserte dos tacos de expansión de plástico en la pared. Coloque la placa base en el techo. Fije la placa base insertando los tornillos en las tuercas de expansión.

Nota: Después de la instalación, el producto debe estar en posición colgante horizontal (como se muestra en la imagen a continuación).

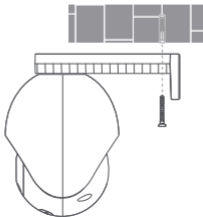

- Montaje en soporte

Nota: Después de la instalación, el producto debe estar en posición colgante horizontal (como se muestra en la imagen a continuación).

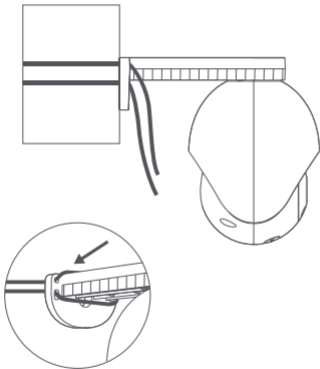

Conexión del dispositivo

- Encendido de la cámara

Inserte el cable de alimentación en el puerto de alimentación de la cámara.

Conecte el otro extremo del cable de alimentación a una fuente de alimentación.

- Inserción de una tarjeta microSD

Asegúrese de que la cámara esté desconectada de la fuente de alimentación. Retire la tapa impermeable y exponga la ranura para tarjeta MicroSD. Inserte la tarjeta microSD en la ranura de la tarjeta según la dirección mostrada.

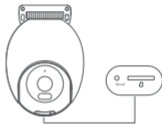

Nota: Al insertar o quitar la tarjeta microSD, desconecte la cámara de la fuente de alimentación. Utilice una tarjeta microSD de un fabricante acreditado. La velocidad de lectura y escritura recomendada de la tarjeta micro SD es al menos U1/Clase 10.

- Restablecimiento a los ajustes de fábrica

Presione y mantenga presionado el botón de restablecimiento con una aguja fina, a continuación se oír la indicación "restablecimiento realizado con éxito ". Los datos almacenados en la tarjeta MicroSD no se han eliminado.

Nota: asegúrese de que la cubierta impermeable esté cubierta después de insertar la tarjeta microSD o reiniciar el dispositivo.

Conexión a la aplicación Mi Home

Este producto funciona con Mi Home y se puede controlar utilizando la aplicación Mi Home. Escanee el código QR para descargar e instalar la aplicación Mi Home. En el caso de que ya tenga instalada la aplicación Mi Home, se le dirigirá a la página de conexión del dispositivo. También puede buscar "Mi Home" en una tienda de aplicaciones para descargar e instalar la aplicación Mi Home. Abra la aplicación Mi Home. Pulse "+" en la esquina superior derecha y siga las instrucciones de la pantalla para añadir el dispositivo.



1D6AE141

Nota: El funcionamiento puede variar debido a una actualización de la aplicación Mi Home. Siga las instrucciones de la pantalla de la aplicación Mi Home.

Sobre la función "works with mijia"

"works with mijia" significa que el producto de este documento está diseñado para conectarse e interactuar con la aplicación Mi Home o Mi AI. Tenga en cuenta que el producto en este documento está certificado solo para la interacción de la aplicación. Xiaomi y Mijia no serán responsables de los estándares de fabricación, seguridad y regulación del producto o de la supervisión de la calidad.



Especificaciones

Nombre: Cámara de seguridad para exterior IMILAB EC6

Modelo: CMSXJ65A

Peso neto: 469g

Resolución: 2880*1620

Entrada: 12 V ~ 1 A

Dimensiones del artículo: 161 × 105 × 150mm

Temperatura de funcionamiento: -30°C~ 60°C

Conectividad inalámbrica: Wi-Fi IEEE 802.11 b/g/n/ax 2.4 GHz

Rango de frecuencia de funcionamiento: 2400-2483.5 MHZ

Alimentación de salida máxima: ≤20 dbm

FCC ID:2APA9-CMSXJ65A

Precauciones

- La temperatura de funcionamiento del dispositivo es de -30 °C a 60 °C. No utilice el dispositivo cuando la temperatura del mismo sea demasiado alta o demasiado baja.
- Para obtener mejores resultados, evite colocar la cámara cerca o frente a una superficie de vidrio, una pared de color blanco u otras superficies reflectantes, ya que esto puede hacer que la grabación tenga una iluminación desigual entre el primer plano y el fondo o que quede sobreexpuesta.
- Asegúrese de que el dispositivo esté dentro de una señal Wi-Fi. Colóquelo en una ubicación con una buena intensidad de señal Wi-Fi.
- Trate de evitar colocar el dispositivo cerca de un objeto metálico, un horno microondas u otros objetos que puedan causar interferencias en la señal.

FCC Declaración

Los cambios o modificaciones no aprobados expresamente por la parte responsable de su cumplimiento podrían anular la autoridad del usuario para utilizar el equipo. Este dispositivo cumple con la Parte 15 de las Normas de la FCC.

La operación está sujeta a las siguientes dos condiciones:

- (1) Este dispositivo no podrá causar interferencias perjudiciales, y
- (2) Este dispositivo debe aceptar cualquier interferencia recibida, incluyendo interferencias que podrán causar un funcionamiento no deseado.

Nota: este equipo ha sido probado y cumple con los límites para el dispositivo digital de Clase B, de conformidad con la Parte 15 de las Normas de la FCC. Estos límites están diseñados para proporcionar una protección razonable contra interferencias perjudiciales para una instalación residencial. Este equipo genera, utiliza y puede irradiar energía de radiofrecuencia y, si no se instala y utiliza según las instrucciones, puede causar interferencias perjudiciales para las comunicaciones por radio.

Sin embargo, no se puede garantizar que no se produzcan interferencias en alguna instalación en concreto. Si este equipo causa interferencias perjudiciales para la recepción de radio o televisión, lo cual puede determinarse apagando y encendiendo el equipo, se recomienda al usuario que intente corregir la interferencia tomando una o más de las siguientes medidas:

- Reoriente o cambie la ubicación de la antena receptora. -Aumente la separación entre el equipo y el receptor.
- Conecte el equipo a una toma de corriente en un circuito diferente al que está conectado el receptor.
- Consulte con el distribuidor o con el técnico de radio / TV experimentado para obtener la ayuda.

Declaración de la FCC de 20 cm: Este equipo cumple con los límites de exposición a la radiación de la FCC establecidos para un entorno no

controlado. Este equipo debe ser instalado y utilizado con una distancia mínima de 20cm entre el radiador y su cuerpo. Este transmisor no debe situarse ni ser utilizado junto a ninguna otra antena o transmisor.

Información sobre reciclaje y eliminación de RAEE



Desechar correctamente este producto. Esta marca indica que el producto no debe desecharse con otros desechos domésticos en toda la UE. Para evitar posibles daños al medio ambiente o la salud de las personas debidos a la eliminación incontrolada de desechos, reciclelo de manera responsable para promover la reutilización sostenible de los recursos materiales. Para devolver su dispositivo usado, utilice los sistemas de recogida y devolución o póngase en contacto con el minorista del que compró el producto. Éste puede llevar el producto para que se lleve a cabo un reciclaje seguro para el medio ambiente.

Declaraciones sobre los adaptadores

Por la presente, Shanghai Imilab Technology Co. Ltd. declara que el tipo de equipo de radio de la Cámara de seguridad para exterior IMILAB EC6 cumple con la Directiva 2014/53/EU.

El texto completo de la Declaración de Conformidad de la UE está disponible en la siguiente dirección de Internet:

<https://www.imilabglobal.com/pag-es/eu-declartion-of-conformity>



Wprowadzenie do produktu

- Spis zestawu



Kamera zewnętrzna
IMILAB EC6



Zasilacz

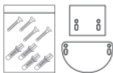

Zestaw akcesoriów
instalacyjnych



Instrukcja użytkownika

• Wygląd Produktu

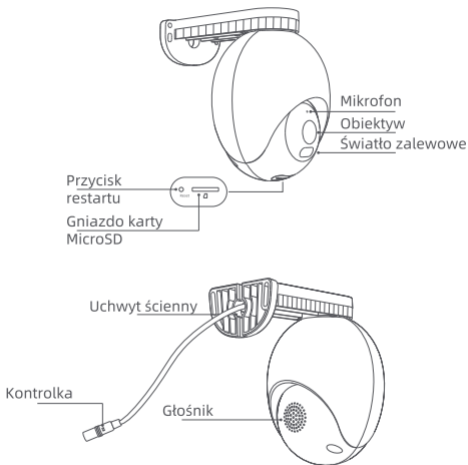

Montaż urządzenia

Urządzenie można zamontować na ścianie, na suficie lub zawiesić na wsporniku.

• Montaż na ścianie

1. Przyklej naklejkę pozycjonującą do montażu na ścianie w wybranym miejscu na ścianie. Wywierć dwa otwory w miejscach wskazanych na naklejce. Średnica wiercenia około 6,0 mm; głębokość wiercenia około 30 mm.

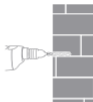

2. Włóż do ściany dwie plastikowe nakrętki rozporowe. Umieść podstawę na ścianie. Zamocuj płytę podstawową, wkładając śruby do nakrętek rozszerzających.

Uwaga: Po zainstalowaniu, produkt musi znajdować się w poziomej pozycji zawieszenia (jak pokazano na poniższym obrazie).

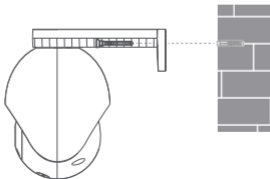

• Montaż na suficie

1. Przyklej naklejkę pozycjonującą do montażu sufitowego w wybranym miejscu na suficie. Wywierć dwa otwory w miejscach wskazanych na naklejce. Średnica wiercenia około 6,0 mm; głębokość wiercenia około 30 mm.

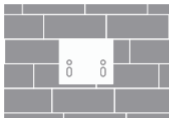

2. Włóż do ściany dwie plastikowe nakrętki rozporowe. Umieść płytę podstawy na suficie. Przymocuj płytę podstawy, wkładając śruby do nakrętek rozprężnych.

Uwaga: Po zainstalowaniu produktu musi znajdować się w poziomej pozycji zawieszenia (jak pokazano na poniższym obrazie).

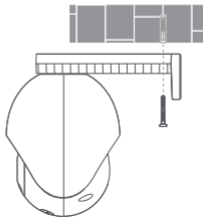

- Montaż na słupie

Uwaga: Po zainstalowaniu produktu musi znajdować się w poziomej pozycji zawieszenia (jak pokazano na poniższym obrazie).

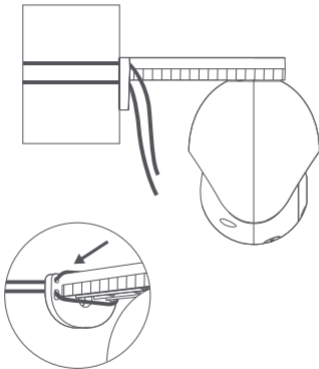

Podłączanie urządzenia

- **Włączanie kamery**

Włóż kabel zasilający do portu zasilacza w kamerze.

Podłącz drugi koniec kabla zasilającego do źródła zasilania.

- **Włożenie karty microSD**

Upewnij się, że kamera jest odłączona od zasilania. Zdejmij wodoodporną zakrętkę i odsłoń gniazdo karty microSD. Włóż kartę microSD do gniazda zgodnie z ilustracją.

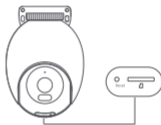

Uwaga: Podczas wkładania lub wyciągania karty microSD odłącz kamerę od zasilania. Proszę używać karty microSD od renomowanego producenta. Zalecana szybkość odczytu i zapisu na karcie micro SD to co najmniej U1/Klasa 10.

- **Przywracanie ustawień fabrycznych**

Cienką igłą wsuń do otworu do przywracania ustawień fabrycznych i przytrzymaj ją, aż usłyszysz komunikat „reset succeed” (zresetowano). Dane przechowywane na karcie MicroSD nie zostaną usunięte.

Uwaga: Upewnij się, że pokrywa wodoodporna jest zamknięta po włożeniu karty microSD lub zresetowaniu urządzenia.

Podłączanie do aplikacji Mi Home

Ten produkt współpracuje z aplikacją Mi Home i można nim sterować za pomocą aplikacji Mi Home. Zeskanuj kod QR, aby pobrać i zainstalować aplikację Mi Home. Jeśli masz już zainstalowaną aplikację Mi Home, zostaniesz przekierowany na stronę połączenia z urządzeniem. Możesz także wyszukać "Mi Home" w sklepie z aplikacjami, aby pobrać i zainstalować aplikację Mi Home. Otwórz aplikację Mi Home. Stuknij "+" w prawym górnym rogu i postępuj zgodnie z instrukcjami wyświetlanymi na ekranie, aby dodać urządzenie.



1D6AE141

Uwaga: Rzeczywiste działanie może się różnić ze względu na aktualizację aplikacji Mi Home. Należy postępować zgodnie z instrukcjami wyświetlanymi na ekranie aplikacji Mi Home.

Informacje o współpracy z mijia

Określenie "współpracuje z mijia" oznacza, że niniejszy produkt jest przeznaczony do łączenia się i współdziałania z aplikacją Mi Home lub Mi AI. Należy pamiętać, że niniejszy produkt jest certyfikowany wyłącznie na podstawie interakcji z aplikacją. Xiaomi i Mijia nie ponoszą odpowiedzialności za produkcję, bezpieczeństwo, normy prawne i nadzór nad jakością.



Parametry techniczne

Nazwa: Kamera zewnętrzna IMILAB EC6

Model: CMSXJ65A

Masa netto: 469g

Rozdzielczość: 2880*1620

Wejście: 12 V=1 A

Rozmiary przedmiotu: 161 x 105 x 150 mm

Temperatura pracy: -30°C~ 60°C

Połączenie bezprzewodowe: Wi-Fi IEEE 802.11 b/g/n/ax 2,4 GHz

Zakres Częstotliwości Pracy: 2400-2483.5 MHZ

Maksymalna Moc Wyjściowa: ≤20 dbm

ID FCC:2APA9-CMSXJ65A

Środki ostrożności

- Temperatura pracy urządzenia wynosi od -30°C do 60°C. Nie należy używać aparatu, gdy temperatura jest zbyt wysoka lub zbyt niska.
- Aby uzyskać lepsze rezultaty, należy unikać umieszczania kamery przed lub obok szklanej powierzchni, białej ściany lub innych powierzchni odbijających światło, ponieważ może to spowodować nierównomierne oświetlenie pierwszego i drugiego planu lub przeświecenie nagrania.
- Upewnij się, że urządzenie znajduje się w zasięgu sygnału Wi-Fi. Umieść urządzenie w miejscu o dobrej sile sygnału Wi-Fi.
- Staraj się unikać umieszczania urządzenia w pobliżu metalowych przedmiotów, kuchenki mikrofalowej lub innych obiektów, które mogą powodować zakłócenia sygnału.

Oświadczenie FCC

Zmiany lub modyfikacje, które nie zostały wyraźnie zatwierdzone przez stronę odpowiedzialną za zgodność, mogą unieważnić uprawnienia użytkownika do obsługi urządzenia. To urządzenie jest zgodne z przepisami FCC, Część 15.

Działanie urządzenia podlega następującym dwóm warunkom:

- (1) Urządzenie to nie może powodować szkodliwych zakłóceń, oraz
- (2) Urządzenie musi akceptować wszelkie odbierane zakłócenia, w tym zakłócenia, które mogą powodować niepożądane działanie.

Uwaga: Niniejsze urządzenie zostało przetestowane i uznane za zgodne z ograniczeniami dla urządzeń cyfrowych klasy B, zgodnie z częścią 15 przepisów FCC. Ograniczenia te zostały opracowane w celu zapewnienia odpowiedniej ochrony przed szkodliwymi zakłóceniami w instalacjach domowych. Urządzenie generuje, wykorzystuje i może emitować energię o częstotliwości radiowej, a jeśli nie zostanie zainstalowane i nie będzie używane zgodnie z instrukcjami, może powodować szkodliwe zakłócenia w komunikacji radiowej.

Nie ma jednak gwarancji, że zakłócenia nie wystąpią w konkretnej instalacji. Jeśli urządzenie powoduje szkodliwe zakłócenia w odbiorze radiowym lub telewizyjnym, co można stwierdzić poprzez wyłączenie i włączenie urządzenia, zachęca się użytkownika do podjęcia próby usunięcia zakłóceń za pomocą jednego lub kilku z poniższych środków:

- Zmiana kierunku lub położenia anteny odbiorczej.
- Zwiększenie odległości pomiędzy urządzeniem a odbiornikiem.
- Podłączenie urządzenia do gniazdka w innym obwodzie niż ten, do którego podłączony jest odbiornik.
- Skonsultować się ze sprzedawcą lub doświadczonym technikiem radiowo-telewizyjnym w celu uzyskania pomocy.

Oświadczenie FCC 20cm: Niniejsze urządzenie jest zgodne z limitami ekspozycji na promieniowanie FCC określonymi dla niekontrolowanego środowiska. Urządzenie powinno być zainstalowane i obsługiwane z zachowaniem minimalnej odległości 20 cm pomiędzy promiennikiem a

ciałem użytkownika. Nadajnik ten nie może być umieszczony w innym miejscu ani pracować w połączeniu z żadną inną anteną lub nadajnikiem.

Informacje o usuwaniu i recyklingu ZSEE



Prawidłowa utylizacja tego produktu. To oznaczenie wskazuje, że produkt nie powinien być utylizowany z innymi odpadami domowymi na terenie UE. Aby zapobiec ewentualnym szkodom dla środowiska lub zdrowia ludzkiego wynikającym z niekontrolowanego usuwania odpadów, należy poddać je recyklingowi w sposób odpowiedzialny, aby promować zrównoważone ponowne wykorzystanie zasobów materiałowych. Aby zwrócić zużyte urządzenie, należy skorzystać z systemów zwrotu i odbioru lub skontaktować się ze sprzedawcą, u którego produkt został zakupiony. Mogą oni przyjąć ten produkt do bezpiecznego dla środowiska recyklingu.

Oświadczenia dotyczące adapterów

Niniejszym Shanghai Imilab Technology Co., Ltd. oświadcza, że radioodbiornik typu IMILAB EC6 Outdoor Security Camera jest zgodny z Dyrektywą 2014/53/UE.

Pełny tekst oświadczenia zgodności UE jest dostępny pod następującym adresem internetowym:

<https://www.imilabglobal.com/pag-es/eu-declartion-of-conformity>



製品導入

・パッケージ一覧



IMILAB EC6 屋外防犯カメラ



電源アダプター

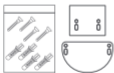

アクセサリパッケージのインストール



ユーザーマニュアル

・製品の外観

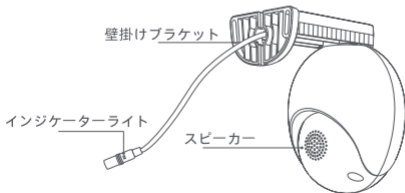
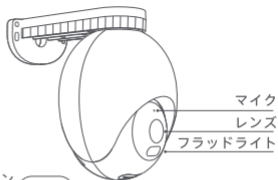

デバイスの取り付け

このデバイスは、壁に取り付けたり、天井に取り付けたり、架台に結び付けたりすることができます。

• 壁への取り付け

1. 取り付け位置を決め、ステッカーを壁の希望の設置場所に貼り付けます。ステッカーに示されている位置に2つの穴を開けます。直径は約6.0mm; 深さは約30mm。



2. 2つのプラスチック製拡張ナットを壁に差し込みます。ベースプレートを壁に置きます。ネジを拡張ナットに挿入して、ベースプレートを固定します。
注: 取り付け後、製品は水平に吊り下げられている必要があります(下の画像を参照)。

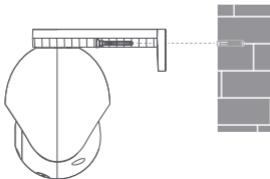

• 天井への取り付け

1. 取り付け位置を決め、ステッカーを天井の希望の設置場所に貼り付けます。ステッカーに示されている位置に2つの穴を開けます。直径は約6.0mm；深さは約30mm。

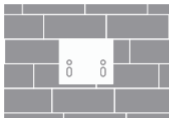

2. 2つのプラスチック製拡張ナットを壁に差し込みます。ベースプレートを天井に置きます。ネジを拡張ナットに挿入して、ベースプレートを固定します。
注：取り付け後、製品は水平に吊り下げられている必要があります(下の画像を参照)。

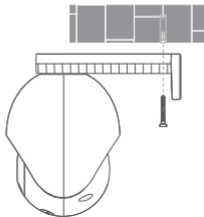

• ポールへの取り付け

注：取り付け後、製品は水平に吊り下げられている必要があります(下の画像を参照)。

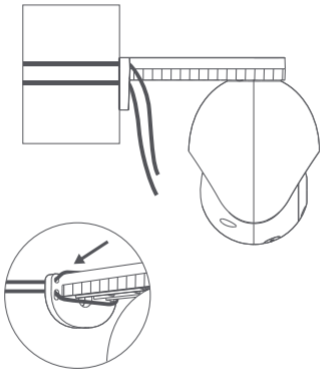

デバイスの接続

• カメラの電源を入れる

電源ケーブルをカメラの電源ポートに挿入します。
電源ケーブルのもう一方の端を電源に接続します。

• MicroSDカードを挿入する

カメラが電源から切断されていることを確認します。防水キャップを取り外し、microSDカードスロットを露出させます。MicroSDカードを図の方向にカードスロットに挿入します。

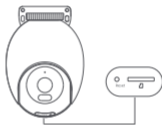

注: MicroSDカードを抜き差しするときは、カメラを電源から外してください。評判の良いメーカーのmicroSDカードを使用してください。マイクロSDカードの推奨読み取りおよび書き込み速度は、最低U1 / クラス10です。

• 工場出荷時の設定に復元

細い針でリセットボタンを押し続けると、「リセット成功」の音が聞こえます。MicroSDカードに保存されているデータは削除されません。

注: microSDカードを挿入した後、またはデバイスをリセットした後は、防水カバーが覆われていることを確認してください。

Mi Homeアプリへの接続

この製品はMi Homeで動作し、Mi Homeアプリを使用して制御できます。QRコードをスキャンして、Mi Homeアプリをダウンロードしてインストールします。Mi Homeアプリすでにインストールしている場合は、デバイス接続ページに移動します。アプリストアで「Mi Home」を検索して、Mi Homeアプリをダウンロードしてインストールすることもできます。Mi Homeアプリを開きます。右上隅にある「+」をタップし、画面の指示に従ってデバイスを追加します。



1D6AE141

注：Mi Homeアプリのアップデートにより、実際の動作が異なる場合があります。Mi Homeアプリの画面の指示に従ってください。

Mijiaの動作について

「works with mijia」は、ここに記載されている製品がMi HomeアプリまたはMi Allに接続して対話するように設計されています。ここに記載されている製品は、アプリの操作によってのみ認定されていることに注意してください。XiaomiおよびMijiaは、製品の製造、安全および規制基準、または品質監督について責任を負いません。



仕様

名称: IMILAB EC6 屋外防犯カメラ

機種: CMSXJ65A

本体重量: 469g

解像度: 2880*1620

入力: 12V=1A

アイテムの寸法: 161 × 105 × 150 mm

動作温度: -30°C~ 60°C

ワイヤレス接続性: Wi-Fi IEEE 802.11 b/g/n/ax 2.4GHz

動作周波数範囲: 2400-2483.5 MHz

最大出力電力: ≤20 dbm

FCC ID:2APA9-CMSXJ65A

使用上の注意

- デバイスの動作温度は-30°C ~60°C。温度が高すぎたり低すぎたりする場合は、デバイスを使用しないでください。
- 前景と背景の間に照明が不均一になったり、露出オーバーになったりする可能性があるため、より良い結果を得るには、カメラを前または隣、またはガラス面、白い壁、またはその他の反射面に置かないでください。
- デバイスがWi-Fi信号の範囲内にあることを確認してください。Wi-Fi信号強度の良い場所に置いてください。
- 金属製の物体、電子レンジ、または信号干渉を引き起こす可能性のあるその他の物体の近くにデバイスを置かないでください。

FCCステートメント

本製品に対し、コンプライアンスに責任を負う関係者によって明示的に承認されていない変更、または修正を加えると、ユーザは本製品を使用する権利を失うことがあります。本製品は、FCC規則パート15に準拠しています。

操作には、次の2つの条件が適用されます：

- 1) 本製品が有害な干渉を引き起こさないこと。
- 2) 本製品の動作に望ましくない影響が及ぶような干渉を含み、受信したあらゆる干渉を受け入れること。

注：本製品はテスト済みであり、FCC規則パート15に準拠したクラスBデジタル製品の制限に準拠していることが確認されています。これらの制限は、住宅設備での有害な干渉に対する合理的な保護を提供するように設計されています。本製品は、無線周波数エネルギーを生成、使用、および放射する可能性があります。指示に従って設置、使用しない場合、無線通信に有害な干渉を引き起こす可能性があります。

ただし、特定の設置条件において干渉が起きないことを保証するものではありません。本製品がラジオやテレビの受信に有害な干渉を引き起こす場合(機器の電源をオフにしてからオンにすることで判断できます)、ユーザーは次の1つ以上の方法で干渉を修正することをお勧めします：

-受信アンテナの向きを変えるか、再配置します。-製品と受信機の間隔を広げます。

-受信機が接続されている回路と異なる回路のコンセントに製品を接続します。

。

-販売店または経験豊富なラジオ/テレビ技術者に相談してください。

FCC 20cmステートメント：本製品は、制御されていない環境に対して定められたFCC放射線被曝制限に準拠しています。本製品は、ラジエーターと身体の間20cm以上離して設置・操作する必要があります。この送信機は、他のアンテナまたは送信機と同じ場所に配置したり、一緒に操作したりしないでください。

WEEE 廃棄およびリサイクル情報



本製品の正しい廃棄方法。このマーキングは、製品をEUにおいて他の家庭ごみと一緒に廃棄してはならないことを示しています。管理されていない廃棄物処理による環境や人の健康への危害を防ぐために、責任を持ってリサイクルし、持続可能な再利用を促進します。

使用済みのデバイスを返品するには、返品および回収システムを使用するか、製品を購入した販売店にお問い合わせください。本製品を環境に安全なリサイクルに利用することができます。

アダプターステートメント

これにより、Shanghai Imilab Technology Co., Ltd.は、無線機器タイプ IMILAB EC6屋外防犯カメラが指令2014/53 / EUに準拠していることを宣言します。

Eu適合宣言の全文は、次のURLよりご覧ください：

<https://www.imilabglobal.com/pag-es/eu-declartion-of-conformity>



제품 소개

• 포장 목록



IMILAB EC6
아웃도어 시큐리티 카메라



전원 어댑터

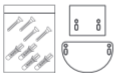

액세서리 패키지 설치



사용자 설명서

• 제품 외관

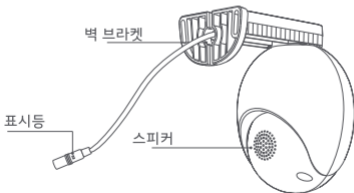
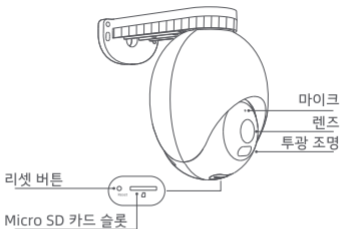

장치 설치하기

장치는 벽 또는 천장에 설치하거나 지지대에 묶어 놓을 수 있습니다.

• 벽 설치

1. 벽의 원하는 설치 장소에 벽 설치 위치 스티커를 붙입니다. 스티커에 표시된 위치에 구멍 두 개를 뚫습니다. 구멍은 직경 약 6.0mm, 깊이 약 30mm입니다.



2. 구멍에 플라스틱 익스팬션 너트 두 개를 삽입합니다. 기본 벽을 놓습니다. 나사를 익스팬션 너트에 삽입하여 베이스 플레이트를 고정합니다.

주의: 설치하고 나면 제품은 수평으로 매달린 자세가 됩니다(아래 이미지의 표시 참조).

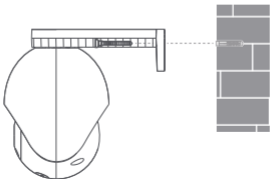

• 천장 설치

1. 천장의 원하는 설치 장소에 천장 설치 위치 스티커를 붙입니다. 스티커에 표시된 위치에 구멍 두 개를 뚫습니다. 구멍은 직경 약 6.0mm, 깊이 약 30mm입니다.

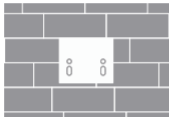

2. 구멍에 플라스틱 익스팬션 너트 두 개를 삽입합니다. 천장에 베이스 플레이트를 놓습니다. 나사를 익스팬션 너트에 삽입하여 베이스 플레이트를 고정합니다.

주의: 설치하고 나면 제품은 수평으로 매달린 자세가 됩니다(아래 이미지에 표시된 것 참조).

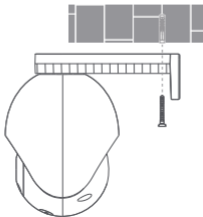

KR-54

• 기둥 설치

주의: 설치하고 나면 제품은 수평으로 매달린 자세가 됩니다(아래 이미지에 표시된 것 참조).

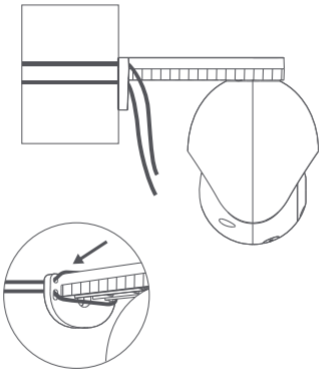

장치 연결하기

• 카메라 켜기

전원 공급 케이블을 카메라의 전원 공급 포트에 삽입합니다.
전원 공급 케이블의 다른 끝단을 전원에 연결합니다.

• Micro SD 카드 삽입

카메라가 전원 공급장치에서 분리되었는지 확인하십시오. 방수 캡을 제거하고 micro SD 카드 슬롯을 드러냅니다. 그림에 묘사된 방향에 따라 카드를 카드 슬롯에 삽입합니다.

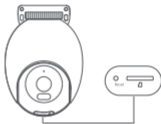

주의: Micro SD 카드를 삽입 또는 제거할 때 카메라를 전원 공급장치에서 분리해야 합니다. 평판이 좋은 제조사의 micro SD 카드를 사용하십시오. Micro SD 카드의 권장 읽기 및 쓰기 속도는 최소 U1/Class 10입니다.

• 초기 설정 복원

가는 바늘로 리셋 버튼을 길게 누릅니다. 그런 다음 "재설정 성공" 음성을 들을 수 있습니다. Micro SD 카드에 저장된 데이터는 삭제할 수 없습니다.

참고: Micro SD 카드를 삽입하거나 장치를 재설정하고 나서 방수 커버가 덮여 있는지 확인하십시오.

Mi Home 앱 연결

이 제품은 Mi Home과 호환되며 Mi Home 앱으로 제어할 수 있습니다. QR 코드를 스캔하여 Mi Home 앱을 다운로드 및 설치합니다. 이미 Mi Home 앱을 설치해 놓았다면 장치 연결 페이지로 이동하게 됩니다. 앱스토어에서 "Mi Home"을 검색해 Mi Home 앱을 다운로드하고 설치할 수도 있습니다. Mi Home 앱을 여십시오. 우측 상단에서 "+" 버튼을 누른 다음 화면의 지침을 따라 장치를 추가하십시오.



1D6AE141

주의: Mi Home 앱 업데이트로 인해 실제 작동은 달라질 수 있습니다. Mi Home 앱 화면의 지침을 따라 주십시오.

Mijia 호환 정보

"works with mijia"이란 이 제품이 Mi Home 앱 또는 Mi Ai와 연결 및 상호작용할 수 있도록 설계되었음을 의미합니다. 본 제품은 앱 상호작용으로만 인증되었음을 참고해 주십시오. Xiaomi와 Mijia는 제품 제조, 안전 및 규제 기준 또는 품질 감독에 대한 책임을 지지 않습니다.



사양

이름: IMILAB EC6 아웃도어 시큐리티 카메라

모델: CMSXJ65A

실제 중량: 469g

해상도: 2880*1620

입력: 12 V ~ 1 A

제품 크기: 161 × 105 × 150mm

작동 온도: -30°C ~ 60°C

무선 연결: Wi-Fi IEEE 802.11 b/g/n/ax 2.4 GHz

작동 주파수 범위: 2400~2483.5 MHz

최대 출력 전원: ≤20 dbm

FCC ID: 2APA9-CMSXJ65A

주의사항

- 장치의 작동 온도는 -30°C~60°C입니다. 온도가 너무 높거나 낮으면 장치를 사용하지 마십시오.
- 더 좋은 결과를 얻으려면 카메라를 유리 표면, 흰색 벽 또는 기타 반사 표면 앞이나 옆에 두지 마십시오. 녹화 시 전경과 배경 사이에서 조명이 고르지 않거나 조명이 과도하게 노출될 수 있습니다.
- 장치가 Wi-Fi 신호 범위 안에 있는지 확인하십시오. 장치를 Wi-Fi 신호 강도가 좋은 곳에 두십시오.
- 장치 근처에 금속 물체, 전자레인지 또는 신호 간섭을 일으킬 수 있는 물체를 두지 않도록 하십시오.

FCC 적합성 선언

규정을 관리하는 기관으로부터 명시적으로 승인 받지 않고 장비를 변경 또는 수정하면 장비를 운용하는 권한이 무효가 될 수 있습니다. 본 장치는 FCC 규정 제 15부를 준수합니다.

작동에는 다음 두 가지 조건이 적용됩니다.

- (1) 본 장치는 유해한 간섭을 일으키지 않을 수 있습니다. 그리고
- (2) 본 장치는 원치 않는 작동을 일으킬 수 있는 간섭을 포함한 수신되는 모든 간섭을 수용해야 합니다.

주의: 이 장치는 테스트를 통해 FCC 규정 제15부에 따른 B등급 디지털 장치의 한도를 준수하는 것으로 확인되었습니다. 이러한 제한 사항은 장비를 가정용으로 사용할 경우 유해한 간섭으로부터 보호하기 위해 지정된 것입니다. 이 장비는 무선 주파수 에너지를 생성하고 사용 및 방출할 수 있으며 지침에 따라 설치되고 사용되지 않으면 무선 통신에 유해한 간섭이 발생할 수 있습니다.

그러나 특정 설치에 간섭이 발생하지 않는다는 보장은 없습니다. 이 장비가 라디오 또는 텔레비전 수신에 유해한 간섭을 일으킬 경우 장비를 꺾다가 켜서 이 간섭을 결정할 수 있습니다. 사용자는 다음 조치들 중 하나 이상을 통해 간섭을 교정하도록 권장합니다.

-수신 안테나의 방향을 바꾸거나 위치를 이동합니다. -장비와 수신기 사이의 거리를 벌립니다.

-장비를 수신기가 연결된 회로와 다른 회로의 콘센트에 연결합니다.

-판매업체나 숙련된 라디오/TV 기술자에게 지원을 요청합니다.

FCC 20cm 선언: 본 장비는 통제되지 않는 환경에 관해 규정된 FCC 방사선 피폭 한도를 준수합니다. 이 장비는 라디에이터 & 신체 사이에 최소 20cm의 거리를 두고 설치 및 작동해야 합니다. 이 송신기는 다른 안테나 또는 송신기와 함께 위치하거나 작동되어서는 안 됩니다.

WEEE 폐기 및 재활용 정보



제품의 올바른 폐기. 이 표시는 제품이 EU 전체에서 다른 가정용 폐기물과 함께 폐기되어서는 안 된다는 것을 나타냅니다. 통제되지 않는 폐기물 처리로 환경 또는 인체에 유해할 수 있는 위험을 방지하기 위해 자재 자원의 지속 가능한 재사용을 촉진하기 위해 책임감 있게 재활용합니다. 사용한 장치를 반환하려면 반품 및 수거 시스템을

사용하거나 제품을 구매한 소매점에 문의하십시오. 그들은 환경 안전 재활용을 위해 제품을 가져갈 수 있습니다.

어댑터 성명

이에 따라 Shanghai Imilab Technology Co., Ltd.는 무선 장비 유형 IMILAB EC6 아웃도어 시큐리티 카메라가 Directive 2014/53/EU를 준수함을 선언합니다. EU 적합성 선언서의 전문은 다음 인터넷 주소에서 확인할 수 있습니다.
<https://www.imilabglobal.com/pag-es/eu-declartion-of-conformity>



產品介紹

• 裝箱單



IMILAB EC6 Outdoor
安全攝影機



電源適配器

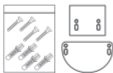

安裝配件組合



使用說明書

• 產品外觀

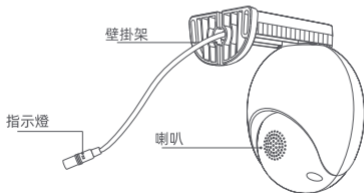
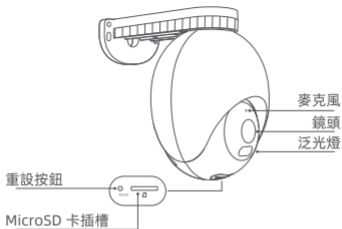

安裝裝置

裝置可安裝在牆壁上、安裝在天花板上或綁在支架上。

• 安裝在牆壁上

1. 在牆上想要安裝的位置貼上壁掛式定位貼紙。在貼紙上指定的位置鑽兩個洞。鑽直徑約 6.0 公釐、深度約 30 公釐的洞。



2. 將兩個塑膠膨脹螺帽插入牆壁。安放牆基。將螺絲插入排氣螺帽，固定底板。
注意：安裝後，產品必須呈水平方向（如以下圖片顯示）。

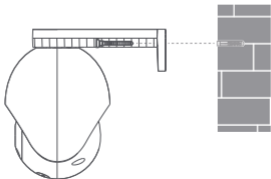

• 安裝在天花板上

1. 在天花板上想要安裝的位置貼上天花板安裝式定位貼紙。在貼紙上指定的位置鑽兩個洞。鑽直徑約 6.0 公釐、深度約 30 公釐的洞。

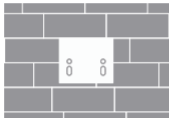

2. 將兩個塑膠膨脹螺帽插入牆壁。將底板安放在天花板上。將螺絲插入膨脹螺帽，固定底板。

備註：安裝後，產品必須呈水平吊掛位置（如以下圖片顯示）。

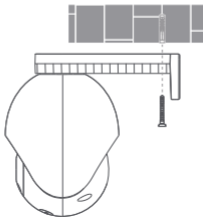

• 安裝在立桿上

備註：安裝後，產品必須呈水平吊掛位置（如以下圖片顯示）。

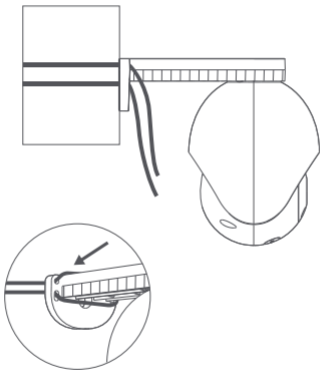

連接裝置

• 開啟攝影機

將電源線插入攝影機的電源供應埠。
將電源線的另一端連接到電源。

• 插入 microSD 卡

請確定攝影機與電源供應器斷開連接。拿掉防水蓋，露出 microSD 卡插槽。根據圖所示的方向將 microSD 卡插入卡插槽。

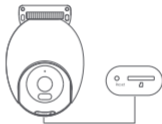

備註：插入或拿掉 microSD 卡後，請將攝影機與電源供應器斷開連接。請使用信譽良好的廠商供應的 microSD 卡。建議的 microSD 卡讀寫速度至少為 U1/10 級。

• 恢復原廠設定

使用細針長按重設按鈕，然後會聽見「重設成功」的聲音。不會刪除儲存在 microSD 卡中的資料。

備註：請確保插入 microSD 卡或重設裝置後有蓋住防水蓋。

連線至 Mi Home 應用程式

本產品與 Mi Home 一起運作，且可使用 Mi Home 應用程式予以控制。掃描二維條碼，下載並安裝 Mi Home 應用程式。如果您已安裝 Mi Home 應用程式，會將您導向裝置連線頁面。您還可以在應用程式商店中搜尋「Mi Home」，然後下載並安裝 Mi Home 應用程式。開啟 Mi Home 應用程式。按下右上角「+」後遵循螢幕上的指示新增裝置。



1D6AE141

備註：實際操作可能隨 Mi Home 應用程式的更新而有所不同。請遵循 Mi Home 應用程式螢幕上的指示。

關於與米家一起運作

「與米家一起運作」表示此處的產品被設計用來連接並與 Mi Home 應用程式或 Mi AI 互動。請注意，僅透過應用程式的互動證明此處的產品。小米和米家對於任何產品的製造、安全和規管標準或品質監督概不負責。



規格

產品名稱：IMILAB EC6 Outdoor 安全攝影機

型號：CMSXJ65A

淨重：469 g

解析度：2880 * 1620

輸入：12V \pm 1A

商品尺寸：161 x 105 x 150 公釐

工作溫度：-30°C~ 60°C

無線連接：Wi-Fi IEEE 802.11 b/g/n /2.4 GHz

工作頻率範圍：2400-2483.5 MHz

最大輸出功率：≤20 dbm

FCC ID:2APA9-CMSXJ65A

注意事項

- 裝置的工作溫度為 -30°C 到 60°C。溫度太高或太低時，請勿使用裝置。
- 為獲得較佳結果，避免在前面或隔壁或玻璃表面、白彩色牆壁或其他反射表面安放攝影機，因為這會引起錄製時前景與背景之間發光不均勻或過度曝光。
- 請確保裝置位於Wi-Fi 訊號覆蓋範圍內。將它安放在 Wi-Fi 訊號強度良好的位置。
- 試著避免將裝置放在金屬物體、微波爐或其他可能干擾訊號的物體附近。

美國聯邦通訊委員會 (FCC) 聲明

未經負責本產品之責任單位核准而逕自改裝或變更本產品，使用者將喪失使用本產品之權利。本裝置符合美國聯邦通訊委員會 (FCC) 規範的 15 部分之規定。操作需遵守以下兩項條件限制：

- (1) 本裝置不致造成有害的干擾，且
- (2) 本裝置必須能承受所接收之任何干擾，包括可能造成非預期的操作干擾。

注意：本設備經測試並證明符合根據美國聯邦通訊委員會 (FCC) 規範的 15 部分所設定之 B 級 (Class B) 數位裝置之限制條件。這些限制的訂定在於提供適當的保護，以防止住宅安裝時造成不良干擾。本設備會產生、使用並釋放射頻電能，如未依照說明手冊進行安裝與使用，會對無線電通訊產生不良干擾。然而，以特定的程序安裝並不保證絕對不會有干擾產生。若本設備確實對無線電通訊及電視信號接收產生嚴重的干擾，此不良干擾可經由交替開關本設備來判定，使用者可透過以下一種或多種方法試著解除干擾：

- 調整接收天線的方向或位置。
- 拉長設備與接收器的間距。
- 將設備接到與接收器不同電路的插座上。
- 請洽經銷商或有經驗的無線電 / 電視技術人員以尋求協助。

美國聯邦通訊委員會 (FCC) 20 公分聲明：本設備符合美國聯邦通訊委員會 (FCC) 為非控制環境制定的輻射曝露限制。本設備安裝與操作時，散熱器與您的身體之間應保持 20 公分的最小距離。發射器不必與任何其他天線或發射器位於同一位置或一起操作。

WEEE 處理與回收資訊



正確處理本產品。此標誌表示產品不得在歐盟各地與其他家居廢物一併處理。為避免不受控制的廢物處理可能傷害環境或人類健康，負責地回收它，以促進可持續重複使用材料資源。如果想歸還老舊裝置，請使用歸還和收集系統或聯絡購買產品的零售店。他們會拿走產品進行環境安全回收。

適配器聲明

上海創米數聯智能科技發展股份有限公司在此聲明，無線設備類型 IMILAB EC6 安全攝影機符合指令 2014/53/EU。

以下網址可提供歐盟的合規聲明全文：

<https://www.imilabglobal.com/pag-es/eu-declartion-of-conformity>



แนะนำผลิตภัณฑ์

- รายการบรรจุภัณฑ์



กล้องวงจรปิดภายนอกอาคาร
IMILAB EC6



อะแดปเตอร์แปลงไฟ

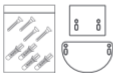

ชุดอุปกรณ์เสริมสำหรับติดตั้ง



คู่มือผู้ใช้งาน

- รูปลักษณะผลิตภัณฑ์

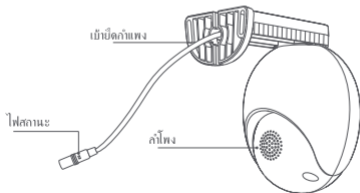
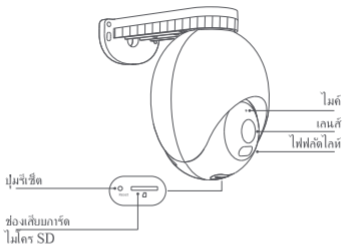

การติดตั้งอุปกรณ์

อุปกรณ์นี้สามารถติดกับกำแพง เสาหิน หรือผูกติดกับที่เสียบัด

• การติดกับกำแพง

1. แปะสติกเกอร์รูปตำแหน่งบนกำแพงในจุดที่ต้องการติดตั้งบนกำแพง เจาะรูสองรูในตำแหน่งที่ระบุไว้บนสติกเกอร์ เจาะรูขนาดเส้นผ่าศูนย์กลางประมาณ 6.0 มม. และความลึกประมาณ 30 มม.



2. สอดหัวนอตขยายพลาสติกสองหัวเข้าไปในกำแพง วางฐานติดกำแพง สอดตะปูควงเข้าไปในหัวนอตเพื่อยึดแผ่นรองฐาน
หมายเหตุ: หลังติดตั้ง ผลิตภัณฑ์จะต้องแขวนอยู่ในแนวราบ (ตามที่แสดงในรูปภาพด้านล่าง)

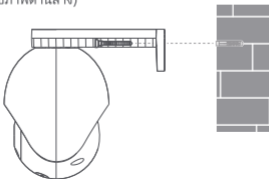

• การติดกับเพดาน

1. แปะสติกเกอร์ระบุตำแหน่งบนเพดานในจุดที่ต้องการติดตั้งเพดาน เจาะรูสองรูในตำแหน่งที่ระบุไว้บนสติกเกอร์ เจาะรูขนาดเส้นผ่าศูนย์กลางประมาณ 6.0 มม. และความลึกประมาณ 30 มม.

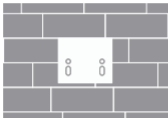

2. สอดหัวนอตขยายพลาสติกสองหัวเข้าไปในกำแพง ตัดแผ่นรองฐานที่เพดาน สอดตะปูคองเข้าไปในหัวนอตพลาสติกเพื่อยึดแผ่นรองฐาน
หมายเหตุ: หลังติดตั้ง ผลิตภัณฑ์จะต้องแขวนอยู่ในแนวราบ
(ตามที่แสดงในรูปภาพด้านล่าง)

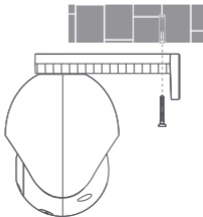

• การติดกับเสา

หมายเหตุ: หลังติดตั้ง ผลิตภัณฑ์จะต้องแขวนอยู่ในแนวราบ
(ตามที่แสดงในรูปภาพด้านล่าง)

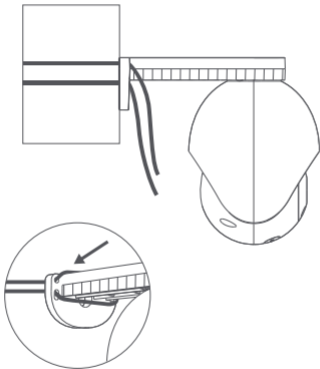

การเชื่อมต่ออุปกรณ์

- เปิดกล่อง

เสียบสายเคเบิลจ่ายไฟที่ช่องจ่ายไฟของกล่อง
เชื่อมต่อสายเคเบิลจ่ายไฟอีกด้านเข้ากับแหล่งจ่ายไฟ

- เสียบการ์ด microSD

ตรวจสอบให้แน่ใจว่ากล่องไม่ได้เชื่อมต่ออยู่กับแหล่ง
จ่ายไฟ ดึงฝากระป๋องออกเพื่อให้เห็นช่องเสียบการ์ด
microSD เสียบการ์ด microSD ในช่องเสียบตาม
ทิศทางที่แสดงในภาพ

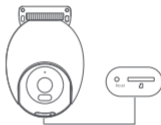

หมายเหตุ: เมื่อเสียบหรือถอดการ์ด microSD โปรดตัดการเชื่อมต่อกล่องกับแหล่งจ่ายไฟ
ก่อน โปรดใช้การ์ด microSD จากผู้ผลิตที่น่าเชื่อถือ ความเร็วในการอ่านและเขียนของ
การ์ดไมโคร SD ที่แนะนำควรอยู่ที่ U1/ Class 10 เป็นอย่างน้อย

- การกู้คืนการตั้งค่าจากโรงงาน

ใช้เข็มขนาดเล็กกดปุ่มรีเซ็ตค้างไว้ จากนั้นคุณจะได้ยินเสียงที่ระบุว่า “รีเซ็ตสำเร็จ”
ข้อมูลที่เก็บไว้ใน microSD จะไม่ถูกลบไป

หมายเหตุ: ตรวจสอบให้แน่ใจว่าได้ปิดฝากระป๋องน้ำกลับเข้าไปหลังจากเสียบการ์ด microSD
หรือรีเซ็ตอุปกรณ์แล้ว

การเชื่อมต่อกับแอป Mi Home

ผลิตภัณฑ์นี้ใช้งานร่วมกับ Mi Home และควบคุมผ่านแอป Mi Home ได้ สแกนรหัสคิวอาร์เพื่อดาวน์โหลดและติดตั้งแอป Mi Home ถ้าคุณติดตั้งแอป Mi Home ไว้แล้ว คุณจะถูกนำไปไปยังหน้าเชื่อมต่ออุปกรณ์ คุณสามารถค้นหา “Mi Home” ได้ในร้านแอปเพื่อดาวน์โหลดและติดตั้งแอป Mi Home เปิดแอป Mi Home และเครื่องหมาย “+” ที่มุมขวาบนและทำตามคำสั่งบนหน้าจอเพื่อเพิ่มอุปกรณ์



1D6AE141

หมายเหตุ: การทำงานจริงอาจแตกต่างกันไปเนื่องจากการอัปเดตแอป Mi Home โปรดทำตามขั้นตอนบนหน้าจอของแอป Mi Home

เกี่ยวกับการใช้งานร่วมกับ mijia

“Works with mijia” ระบุว่าผลิตภัณฑ์ต่อไปนี้ออกแบบมาให้เชื่อมต่อและมีปฏิสัมพันธ์กับแอป Mi Home หรือ Mi AI ได้ โปรดทราบว่าผลิตภัณฑ์ดังกล่าวนี้ได้รับการรับรองในด้านการใช้ผลิตภัณฑ์กับแอปเท่านั้น Xiaomi และ Mijia ไม่ได้รับผิดชอบต่อการผลิต ความปลอดภัยและมาตรฐานการกำกับดูแล หรือการควบคุมคุณภาพใดๆ ของผลิตภัณฑ์



ข้อมูลจำเพาะ

ชื่อ: กล่องวงจรปิดภายนอกอาคาร IMILAB EC6

รุ่น: CMSXJ65A

น้ำหนักสุทธิ: 469 กรัม

ความละเอียดภาพ: 2880*1620

อินพุต: 12 V \pm 1 A

มิติของผลิตภัณฑ์: 161 × 105 × 150 มม.

อุณหภูมิการทำงาน: -30°C~ 60°C

การเชื่อมต่อไร้สาย: Wi-Fi IEEE 802.11 b/g/n/ax 2.4 GHz

ช่วงความถี่การทำงาน: 2400-2483.5 MHz

กำลังกระแสไฟฟ้าออกสูงสุด: ≤ 20 dbm

FCC ID:2APA9-CMSXJ65A

ข้อควรระวัง

- อุณหภูมิที่ทำงานได้ของอุปกรณ์คือ -30°C ถึง 60°C ห้ามใช้อุปกรณ์เมื่ออุณหภูมิสูงหรือต่ำเกินไป
- เพื่อผลการทำงานที่ดียิ่งขึ้น หลีกเลี่ยงการวางกล่องด้านหน้า หรือถัดจาก หรือบนพื้นผิวกระจก กำแพงสีขาว หรือพื้นผิวสะท้อนแสงอื่นๆ เพราะอาจทำให้การบันทึกภาพมีแสงในฉากหน้าและฉากหลังไม่เท่ากัน หรือเปิดรับแสงมากเกินไป
- โปรดตรวจสอบให้แน่ใจว่าอุปกรณ์อยู่ในเขตที่มีสัญญาณ Wi-Fi วางกล่องในจุดที่มีสัญญาณ Wi-Fi แรง
- พยายามหลีกเลี่ยงการวางอุปกรณ์ใกล้วัตถุโลหะ ไมโครเวฟ หรือวัตถุอื่นที่อาจก่อให้เกิดการรบกวนสัญญาณ

คำประกาศของคณะกรรมการกลางกำกับดูแลกิจการสื่อสาร

การเปลี่ยนแปลงหรือปรับแต่งใดๆ ที่ไม่ได้รับการยอมรับจากหน่วยงานที่รับผิดชอบจะทำให้อำนาจในการใช้อุปกรณ์ของผู้ใช้เป็นโมฆะ อุปกรณ์นี้เป็นไปตามกฎคณะกรรมการกลางกำกับดูแลกิจการสื่อสารส่วนที่ 15

การทำงานขึ้นอยู่กับเงื่อนไขสองประการดังต่อไปนี้:

(1) อุปกรณ์นี้ไม่สามารถก่อให้เกิดการแทรกแซงที่เป็นอันตราย และ

(2) อุปกรณ์นี้ต้องยอมรับการแทรกแซงที่ได้รับ รวมถึงการแทรกแซงที่อาจทำให้อุปกรณ์มีการทำงานที่ไม่พึงประสงค์

หมายเหตุ: อุปกรณ์นี้ได้รับการทดสอบและพบว่าเป็นไปตามข้อกำหนดของอุปกรณ์ดิจิทัล Class B ตามที่ระบุไว้ในส่วนที่ 15 ของกฎคณะกรรมการกลางกำกับดูแลกิจการสื่อสาร ข้อกำหนดนี้จัดทำขึ้นเพื่อให้การคุ้มครองอันสมเหตุสมผลต่อการรบกวนอันอาจเป็นอันตรายในการติดตั้งในเขตที่พักอาศัย อุปกรณ์นี้ก่อให้เกิด ไซ และสามารถแผ่พลังงานคลื่นความถี่วิทยุ และหากไม่ได้รับการติดตั้งและใช้ตามคำแนะนำแล้ว อาจทำให้เกิดการรบกวนอันเป็นอันตรายต่อการสื่อสารวิทยุ

อย่างไรก็ตาม ไม่มีการรับประกันว่าการรบกวนดังกล่าวจะไม่เกิดขึ้นในการติดตั้งแบบใดเป็นการเฉพาะ หากอุปกรณ์นี้ทำให้เกิดการรบกวนอันเป็นอันตรายต่อเครื่องรับสัญญาณวิทยุหรือโทรทัศน์ ซึ่งระบุชัดเจนได้ด้วยการเปิดหรือปิดอุปกรณ์ ขอแนะนำให้ผู้ใช้งานแก้ไขปัญหาการรบกวนดังกล่าวด้วยวิธีต่อไปนี้วิธีหนึ่งเป็นอยางน้อย

- ปรับหรือย้ายตำแหน่งเสารับสัญญาณ - เพิ่มระยะห่างระหว่างอุปกรณ์และเครื่องรับสัญญาณ

- เชื่อมต่ออุปกรณ์เข้ากับปลั๊กที่อยู่คนละวงจรไฟฟ้ากับเครื่องรับสัญญาณ

- ปรึกษาผู้เชี่ยวชาญหรือช่างเทคนิคด้านวิทยุ

/โทรทัศน์ที่มีประสิทธิภาพเพื่อขอความช่วยเหลือ

คำประกาศ 20 ซม. ของคณะกรรมการกลางกำกับดูแลกิจการสื่อสาร: อุปกรณ์นี้ปฏิบัติตามข้อกำหนดของคณะกรรมการกลางกำกับดูแลกิจการสื่อสาร ว่าด้วยการสัมผัสกับการแผ่รังสีที่กำหนดไว้สำหรับสภาพแวดล้อมที่ควบคุมไม่ได้ อุปกรณ์นี้ควรติดตั้งและทำงานโดยมีระยะห่างระหว่างตัวแผ่รังสีและร่างกายของคุณที่ 20 ซม. ตัวถ่ายทอสัญญาณจะต้องไม่ต้องไม่ตั้งอยู่ด้วยกันหรือทำงานด้วยกันกับเสาอากาศหรือตัวถ่ายทอสัญญาณตัวอื่นใด

ข้อมูลการกำจัดและรีไซเคิล WEEE



การกำจัดผลิตภัณฑ์นี้ถูกต้อง เครื่องหมายนี้ระบุว่าไม่ควรกำจัดผลิตภัณฑ์นี้ร่วมกับขยะภายในบ้านอื่นๆ ทั่วภูมิภาคยุโรป เพื่อป้องกันอันตรายต่อสิ่งแวดล้อมและสุขภาพมนุษย์จากการกำจัดขยะอย่างไม่ได้รับการควบคุม ให้รีไซเคิลผลิตภัณฑ์ด้วยความรับผิดชอบ เพื่อเสริมสร้างการนำทรัพยากรวัสดุกลับไปใช้ใหม่อย่างยั่งยืน เพื่อคืนอุปกรณ์ที่ใช้แล้ว ไปรื้อระบบการคืนและการรับ หรือติดต่อผู้ขายที่ซื้อผลิตภัณฑ์มา พวกเขาสามารถนำผลิตภัณฑ์ไปรีไซเคิลอย่างเป็นทางการได้

ข้อความเกี่ยวกับอะแดปเตอร์

โดยนัยนี้ Shanghai Imilab Technology Co., Ltd. ขอประกาศว่าอุปกรณ์วิทยุประเภทกล่องวงจรปิดภายนอกอาคาร IMILAB EC6 นั้นเป็นไปตามข้อกำหนด 2014/53/EU

อ่านประกาศความสอดคล้องของสหภาพยุโรปฉบับเต็มได้ที่: <https://www.imilab-global.com/pag-es/eu-declaration-of-conformity>



Einführung zum Produkt

- Verpackungsliste



IMILAB EC6
Outdoor-Überwachungskamera



Netzteil

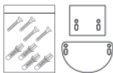

Zubehörpaket installieren



Benutzerhandbuch

• **Produkterscheinung**

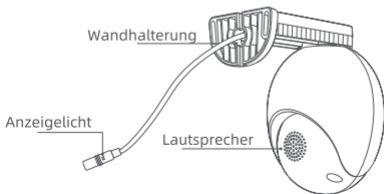
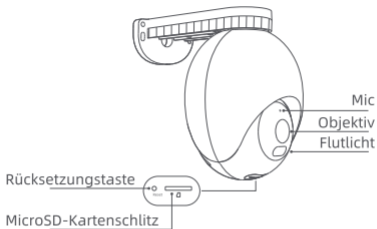

Installation des Geräts

Das Gerät kann an der Wand, an der Decke befestigt oder um eine Stütze gebunden werden.

• Wandbefestigung

1. Bringen Sie die Aufkleber für die Wandbefestigung am gewünschten Installationsort an einer Wand an. Bohren sie zwei Löcher an den auf den Aufklebern angegebenen Positionen. Bohrlochdurchmesser von ca. 6,0 mm; Bohrlochtiefe von ca. 30 mm.



2. Führen Sie zwei Kunststoffspreizmuttern in die Wand ein. Stellen Sie die Basiswand auf. Sichern Sie die Basisplatte, indem Sie die Schrauben in die Spreizmuttern einführen.

Hinweis: Nach der Installation muss das Produkt horizontal hängen (wie in dem folgenden Bild dargestellt).

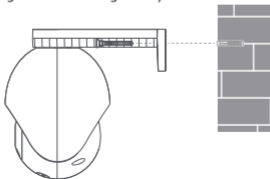

• Deckenbefestigung

1. Bringen Sie die Aufkleber für die Deckenbefestigung am gewünschten Installationsort an der Decke an. Bohren sie zwei Löcher an den auf den Aufklebern angegebenen Positionen. Bohrlochdurchmesser von ca. 6,0 mm; Bohrlochtiefe von ca. 30 mm.

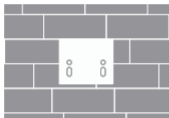

2. Führen Sie zwei Kunststoffspreizmuttern in die Wand ein. Bringen Sie die Basisplatte an der Decke an. Sichern Sie die Basisplatte, indem Sie die Schrauben in die Spreizmuttern einführen.

Hinweis: Nach der Installation muss das Produkt in einer horizontalen Position hängen (wie in dem folgenden Bild dargestellt).

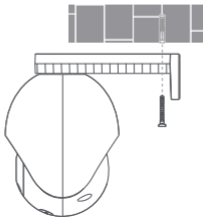

- Pfostenbefestigung

Hinweis: Nach der Installation muss das Produkt in einer horizontalen Position hängen (wie in dem folgenden Bild dargestellt).

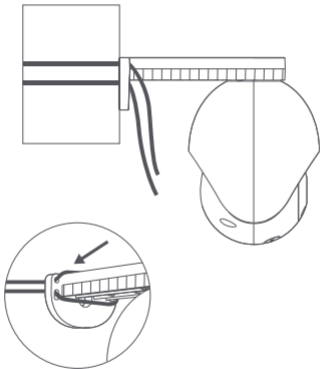

Anschluss des Geräts

- Einschalten der Kamera

Stecken Sie das Stromversorgungskabel in die Stromversorgungsbuchse der Kamera.

Verbinden Sie das andere Ende des Stromversorgungskabels mit einer Stromquelle.

- Einfügen einer microSD-Karte

Vergewissern Sie sich, dass die Kamera von der Stromversorgung getrennt ist. Entfernen Sie den wasserfesten Deckel und geben Sie den microSD-Kartensteckplatz frei. Legen Sie die microSD-Karte in den Kartenschlitz in der dargestellten Richtung ein.

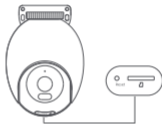

Hinweis: Trennen Sie beim Einführen oder Entfernen der microSD-Karte die Kamera bitte von der Stromversorgung. Bitte verwenden Sie eine microSD-Karte von einem angesehenen Hersteller. Die empfohlene Lese- und Schreibgeschwindigkeit der Micro SD-Karte beträgt mindestens U1/Klasse 10.

- Wiederherstellung der Werkseinstellungen

Drücken und halten Sie die Reset-Taste, dann hören Sie die Ansage „Reset erfolgreich“. Auf der microSD-Karte gespeicherte Daten werden nicht gelöscht.

Hinweis: nachdem Sie eine microSD-Karte eingelegt oder das Gerät zurückgesetzt haben, stellen Sie sicher, dass die wasserfeste Abdeckung abgedeckt ist.

Verbindung mit der Mi Home-App

Dieses Produkt funktioniert mit Mi Home und kann durch Verwendung der Mi Home-App gesteuert werden. Scannen Sie den QR-Code, um die Mi Home-App herunterzuladen und zu installieren. Wenn Sie die Mi Home-App bereits installiert haben, werden Sie auf die Seite Gerät-Verbindung weitergeleitet. Sie können auch in einem App-Store nach "Mi Home" suchen, um die Mi Home-App herunterzuladen und zu installieren. Öffnen Sie die Mi Home-App. Tippen Sie auf der rechten oberen Ecke auf "+" und befolgen Sie die Anweisungen auf dem Bildschirm, um das Gerät hinzuzufügen.



1D6AE141

Hinweis: Der tatsächliche Betrieb kann aufgrund der Aktualisierung der Mi Home-App verschieden sein. Bitte folgen Sie den Anweisungen auf dem Bildschirm der Mi Home-App.

Über „works with mijia“

"works with mijia" bedeutet, dass das vorliegende Produkt für die Verbindung und Interaktion mit der Mi Home-App oder Mi-KI konzipiert ist. Bitte beachten Sie, dass das vorliegende Produkt nur durch die Interaktion mit der App zertifiziert ist. Xiaomi und Mijia übernehmen keine Verantwortung für die Herstellung des Produkts, die Sicherheits- und Regulierungsstandards oder die Qualitätskontrolle.



Spezifikationen

Name: IMILAB EC6 Outdoor-Überwachungskamera

Modell: CMSXJ65A

Nettogewicht: 469 g

Auflösung: 2880*1620

Energiezufuhr: 12 V \approx 1 A

Objektausmaße: 161 x 105 x 150 mm

Betriebstemperatur: -30°C~ 60°C

Kabellose Konnektivität: WiFi IEEE 802.11 b/g/n/ax 2,4 GHz

Betriebsfrequenzbereich: 2400-2483,5 MHz

Max. Ausgangsleistung: \leq 20 dbm

FCC ID:2APA9-CMSXJ65A

Vorsichtsmaßnahmen

- Die Arbeitstemperatur des Geräts beträgt -30 °C bis 60 °C. Verwenden Sie das Gerät nicht, wenn die Temperatur des Geräts zu hoch oder zu niedrig ist.
- Vermeiden Sie für bessere Ergebnisse eine Platzierung der Kamera vor oder in der Nähe einer Glasoberfläche, einer weißgefärbten Wand oder anderer spiegelnden Oberflächen, da dies dazu führen könnte, dass die Aufzeichnung zwischen Vorder- und Hintergrund unregelmäßig oder übermäßig beleuchtet ist.
- Bitte stellen Sie sicher, dass sich das Gerät innerhalb der WiFi-Signalreichweite befindet. Platzieren Sie sie an einem Ort mit einer guten WiFi-Signalstärke.
- Vermeiden Sie es, das Gerät in der Nähe von metallenen Objekten, einem Mikrowellenherd oder anderen Objekten zu platzieren, die eine Signalstörung hervorrufen könnten.

FCC -Erklärung

Änderungen oder Modifikationen, die nicht ausdrücklich von der für die Einhaltung der Bestimmungen verantwortlichen Partei genehmigt wurden, können die Berechtigung des Benutzers zum Betrieb des Geräts aufheben. Dieses Gerät entspricht Abschnitt 15 der FCC-Bestimmungen. Der Betrieb unterliegt den folgenden zwei Bedingungen:

- (1) Dieses Gerät darf keine schädlichen Interferenzen verursachen und
- (2) Dieses Gerät muss alle empfangenen Interferenzen akzeptieren, einschließlich Interferenzen, die einen unerwünschten Betrieb verursachen können.

Hinweis: Dieses Gerät wurde getestet und erfüllt die Grenzwerte für ein digitales Gerät der Klasse B gemäß Teil 15 der FCC-Bestimmungen. Diese Grenzwerte bieten einen angemessenen Schutz vor schädlichen Interferenzen in einer Wohninstallation. Dieses Gerät erzeugt, verwendet und strahlt Radiofrequenzenergie aus. Wenn es nicht gemäß den Anweisungen installiert und verwendet wird, kann es zu schädlichen Störungen des Funkverkehrs führen.

Es kann jedoch nicht garantiert werden, dass bei einer bestimmten Installation keine Interferenzen auftreten. Wenn dieses Gerät schädliche Interferenzen beim Radio- oder Fernsehempfang verursacht, was durch Aus- und Einschalten des Geräts festgestellt werden kann, sollte der Benutzer versuchen, die Interferenz durch eine oder mehrere der folgenden Maßnahmen zu korrigieren:

- Richten Sie die Empfangsantenne erneut aus oder versetzen Sie sie. -
- Vergrößern Sie den Abstand zwischen dem Gerät und Empfänger.
- Schließen Sie das Gerät an eine Steckdose an, deren Stromkreis sich von dem des Empfängers unterscheidet.
- Wenden Sie sich an den Händler oder einen erfahrenen Radio- / Fernsehtechniker.

FCC 20-cm-Erklärung: Dieses Gerät erfüllt die FCC-Grenzwerte für Strahlenbelastung, die für eine unkontrollierte Umgebung festgelegt sind. Dieses Gerät sollte mit einem Mindestabstand von 20 cm zwischen

dem Funksender und Ihrem Körper installiert und betrieben werden. Dieser Sender darf nicht zusammen mit anderen Antennen oder anderen Sendern aufgestellt oder betrieben werden.

WEE-Entsorgung und Recycling-Informationen



Korrekte Entsorgung dieses Produkts. Diese Kennzeichnung weist darauf hin, dass das Produkt innerhalb der EU nicht mit dem übrigen Hausmüll entsorgt werden soll. Um einen eventuellen Schaden an der Natur oder an der menschlichen Gesundheit durch eine unkontrollierte Abfallentsorgung zu vermeiden, recyceln Sie es verantwortungsbewusst, um die nachhaltige Wiederverwendung von Materialressourcen zu fördern. Um Ihr gebrauchtes Gerät zurückzuführen, verwenden Sie bitte die Rückführ- und Sammelsysteme oder setzen Sie sich mit dem Händler in Verbindung, bei dem Sie das Gerät gekauft haben. Sie können dieses Produkt zur umweltschonenden Wiederverwertung annehmen.

Erklärungen zum Adapter

Hiermit erklärt Shanghai Imilab Technology Co., Ltd., dass die Funkgeräte vom Typ IMILAB EC6-Outdoor-Überwachungskamera der Richtlinie 2014/53/EU entsprechen.
Den vollständigen Text der EU-Konformitätserklärung finden Sie unter folgender Internetadresse:
<https://www.imilabglobal.com/pag-es/eu-declartion-of-conformity>



Présentation du produit

- Liste du paquet



Caméra de sécurité pour l'extérieure IMILAB EC6



Adaptateur d'alimentation

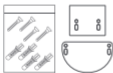

Installer l'ensemble des accessoires



Manuel de l'utilisateur

• Apparence du produit

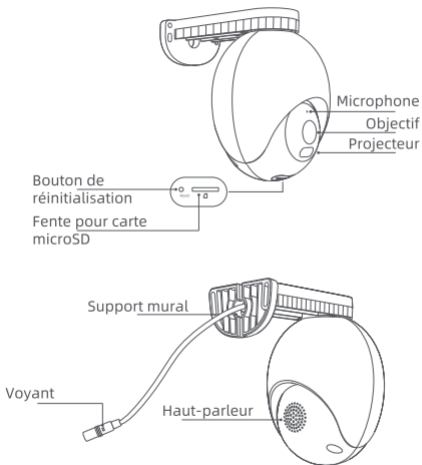

Installation de l'appareil

Le dispositif peut être fixé au mur, au plafond ou attaché autour d'un support.

• Montage mural

1. Fixez l'autocollant de positionnement du montage mural sur l'emplacement souhaité sur un mur. Percez deux trous aux positions indiquées sur l'autocollant. Diamètre de perçage d'environ 6,0 mm ; profondeur de perçage d'environ 30 mm.



2. Insérez deux écrous de dilatation en plastique dans le mur. Placer le mur de base. Fixez la plaque de base en insérant les vis dans les écrous d'expansion.

Remarque : Après l'installation, le produit doit être placé à l'horizontale (comme indiqué dans l'image ci-dessous).

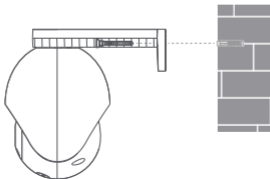

• Montage au plafond

1. Fixez l'autocollant de positionnement du montage plafond sur l'emplacement souhaité sur le plafond. Percez deux trous aux positions indiquées sur l'autocollant. Diamètre de perçage d'environ 6,0 mm ; profondeur de perçage d'environ 30 mm.

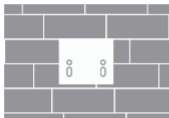

2. Insérez deux écrous de dilatation en plastique dans le mur. Posez la plaque de base sur le plafond. Fixez la plaque de base en insérant les vis dans les écrous d'expansion.

Remarque : Après l'installation, le produit doit être placé en position de suspension horizontale (comme indiqué dans l'image ci-dessous).

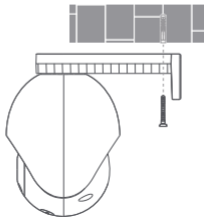

- Montage sur mât

Remarque : Après l'installation, le produit doit être placé en position de suspension horizontale (comme indiqué dans l'image ci-dessous).

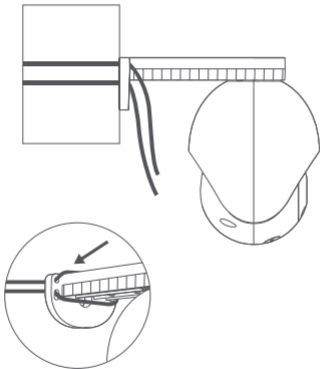

Connexion de l'appareil

- Allumez la caméra

Insérez le câble d'alimentation dans le port d'alimentation de la caméra. Connectez l'autre extrémité du câble d'alimentation à une source d'alimentation.

- Insérer une carte microSD

Assurez-vous que l'appareil photo est débranché de l'alimentation électrique. Retirez le capuchon étanche et exposez l'emplacement de la carte microSD. Insérez la carte microSD dans le logement de la carte dans le sens illustré.

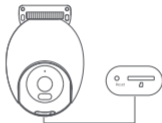

Remarque : Lorsque vous insérez ou retirez la carte microSD, veuillez débrancher l'appareil de l'alimentation électrique. Veuillez utiliser une carte microSD d'un fabricant réputé. La vitesse de lecture et d'écriture recommandées pour la carte microSD est d'au moins U1/Classe 10.

- Restauration des paramètres d'usine

Appuyez sur le bouton de réinitialisation et maintenez-le enfoncé à l'aide d'une aiguille fine, puis vous entendrez la voix « Réinitialisation réussie ». Les données stockées sur la carte microSD ne sont pas supprimées.

Remarque : assurez-vous que le couvercle étanche est recouvert après l'insertion de la carte microSD ou la réinitialisation de l'appareil.

Connexion à l'application Mi Home

Ce produit fonctionne avec Mi Home et peut être contrôlé à l'aide de l'application Mi Home. Scannez le code QR pour télécharger et installer l'application Mi Home. Si l'application Mi Home est déjà installée, vous serez dirigé vers la page de connexion de l'appareil. Vous pouvez également rechercher « Mi Home » dans une boutique d'applications pour télécharger et installer l'application Mi Home. Ouvrez l'application Mi Home. Appuyez sur « + » dans le coin supérieur droit et suivez les instructions à l'écran pour ajouter l'appareil.



1D6AE141

Remarque : Le fonctionnement réel peut différer en raison de la mise à jour de l'application Mi Home. Veuillez suivre les instructions à l'écran de l'application Mi Home.

À propos de fonctionne avec mijia

La mention « works with mijia » signifie que le produit présenté ici est conçu pour se connecter et interagir avec l'application Mi Home ou Mi AI. Veuillez noter que le produit présenté ici est certifié par l'interaction de l'application uniquement. Xiaomi et Mijia ne sont pas responsables de la fabrication du produit, des normes de sécurité et de réglementation, ou de la supervision de la qualité.



Caractéristiques

Nom : Caméra de sécurité pour l'extérieure IMILAB EC6

Modèle : CMSXJ65A

Poids net : 469 g

Résolution : 2880*1620

Entrée : 12 V $\overline{\text{---}}$ 1 A

Dimensions de l'article : 161 × 105 × 150 mm

Température de fonctionnement : -30 °C~ 60 °C

Connectivité sans fil : Wi-Fi IEEE 802,11 b/g/n/ax 2,4 GHz

Gamme de fréquences de fonctionnement : 2400-2483,5 MHz

Puissance de sortie maximale : \leq 20 dbm

FCC ID:2APA9-CMSXJ65A

Mises en garde

- La température de fonctionnement de l'appareil est de -30 °C à 60 °C. Ne pas utiliser l'appareil quand la température de l'appareil est trop élevée ou trop basse.
- Pour de meilleurs résultats, évitez de placer l'appareil devant ou à côté d'une surface en verre, d'un mur de couleur blanche ou d'autres surfaces réfléchissantes, car l'enregistrement pourrait présenter un éclairage inégal entre le premier plan et l'arrière-plan ou être surexposé.
- Veillez à ce que l'appareil se trouve dans la zone de couverture du signal Wi-Fi. Placez-le à un endroit où la puissance du signal Wi-Fi est bonne.
- Évitez de placer l'appareil à proximité d'un objet métallique, d'un four à micro-ondes ou d'autres objets susceptibles de provoquer des interférences de signal.

Déclaration de la FCC

Les changements ou modifications non expressément approuvés par la partie responsable de la conformité peuvent annuler l'autorité de l'utilisateur à utiliser l'équipement. Cet appareil est conforme à la partie 15 des règles de la FCC.

Le fonctionnement est soumis aux deux conditions suivantes :

- (1) cet appareil ne doit pas causer d'interférences nuisibles, et
- (2) cet appareil doit accepter toutes les interférences reçues, y compris celles susceptibles de provoquer un fonctionnement indésirable.

Remarque : Cet équipement a été testé et déclaré conforme aux limites d'un appareil numérique de classe B, conformément à la partie 15 des règles de la FCC. Ces limites sont conçues pour fournir une protection raisonnable contre les interférences nuisibles dans une installation résidentielle. Cet équipement génère, utilise et peut émettre de l'énergie de fréquence radio, et s'il n'est pas installé et utilisé conformément aux instructions, il peut causer des interférences nuisibles aux communications radio.

Cependant, il n'y a aucune garantie que des interférences ne se produiront pas dans une installation particulière. Si cet équipement provoque des interférences nuisibles à la réception de la radio ou de la télévision, ce qui peut être déterminé en éteignant et en allumant l'équipement, l'utilisateur est encouragé à essayer de corriger les interférences par une ou plusieurs des mesures suivantes :

- Réorientez ou déplacez l'antenne de réception. - Augmentez la distance entre l'équipement et le récepteur.
- Connectez l'équipement à une prise d'un circuit différent de celui auquel le récepteur est connecté.
- Consultez votre revendeur ou un technicien radio/télévision expérimenté pour obtenir de l'aide.

Déclaration FCC 20 cm : Cet équipement est conforme aux limites d'exposition aux radiations fixées par la FCC pour un environnement non contrôlé. Cet équipement doit être installé et utilisé avec une

distance minimale de 20 cm entre le radiateur et votre corps. Ce transmetteur ne doit pas être installé ou utilisé en conjonction avec une autre antenne ou un autre transmetteur.

Informations sur l'élimination et le recyclage des DEEE



Mise au rebut correct de ce produit. Ce marquage indique que le produit ne doit pas être éliminé avec les autres déchets ménagers dans l'UE. Afin de prévenir les éventuels dommages à l'environnement ou à la santé humaine dus à l'élimination incontrôlée des déchets, recyclez-les de manière responsable afin de promouvoir la réutilisation durable des ressources matérielles. Pour retourner votre appareil usagé, veuillez utiliser les systèmes de retour et de collecte ou contacter le détaillant chez qui le produit a été acheté. Ils peuvent reprendre ce produit pour un recyclage respectueux de l'environnement.

Déclarations sur les adaptateurs

Par la présente, Shanghai Imilab Technology Co., Ltd. déclare que l'équipement radio de type Caméra de sécurité extérieure IMILAB EC6 est conforme à la directive 2014/53/EU.

Le texte intégral de la déclaration de conformité de l'UE est disponible à l'adresse internet suivante :

<https://www.imilabglobal.com/pag-es/eu-declartion-of-conformity>



Introduzione al prodotto

- Elenco dei pacchetti



Telecamera di Sicurezza
Esterna IMILAB EC6



Adattatore di alimentazione

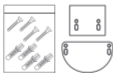

Pacchetto di installazione accessori



Manuale utente

• Aspetto del prodotto

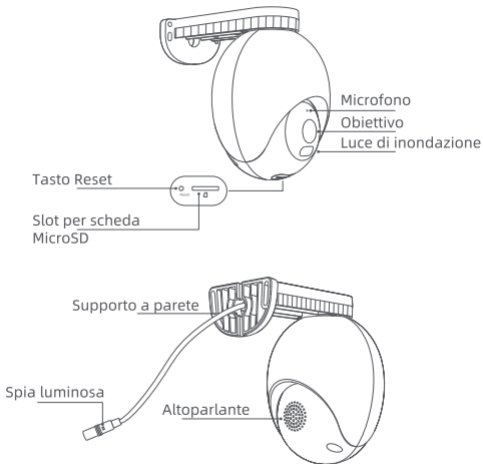

Installazione del dispositivo

Il dispositivo può essere montato alla parete, al soffitto o legato attorno a un supporto.

• Montaggio a parete

1. Attaccare l'adesivo di posizionamento del montaggio a parete nel punto di installazione desiderato su una parete. Praticare due fori nelle posizioni indicate sull'adesivo. Diametro di foratura di circa 6,0 mm; profondità di foratura di circa 30 mm.



2. Inserire due dadi ad espansione in plastica nel muro. Posizionare il supporto a parete. Fissare la piastra del supporto inserendo le viti nei dadi ad espansione.

Nota: Dopo l'installazione, il prodotto deve trovarsi in posizione orizzontale (come mostrato nell'immagine seguente).

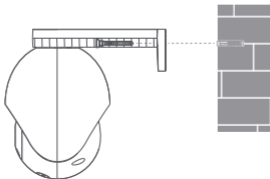

• Montaggio su palo

1. Attaccare l'adesivo di posizionamento del montaggio a soffitto nella posizione di installazione desiderata sul soffitto. Praticare due fori nelle posizioni indicate sull'adesivo. Diametro di foratura di circa 6,0 mm; profondità di foratura di circa 30 mm.

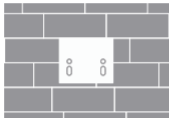

2. Inserire due dadi ad espansione in plastica nel muro. Metti la piastra di base sul soffitto. Fissare la piastra del supporto inserendo le viti nei dadi ad espansione.

Nota: Dopo l'installazione, il prodotto deve trovarsi in posizione sospesa (come mostrato nell'immagine seguente).

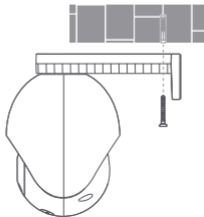

- Montaggio su palo

Nota: Dopo l'installazione, il prodotto deve trovarsi in posizione sospesa (come mostrato nell'immagine seguente).

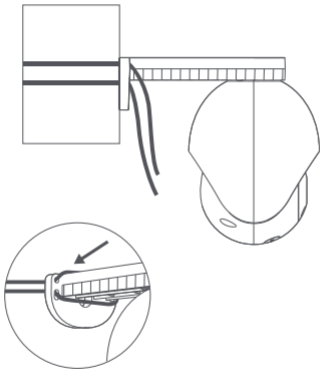

Collegamento del dispositivo

- **Accendere la telecamera**

Inserire il cavo di alimentazione nella porta di alimentazione della telecamera.

Collegare l'altra estremità del cavo di alimentazione a una fonte di alimentazione.

- **Inserire una scheda microSD**

Assicurarsi che la telecamera sia scollegata dall'alimentazione. Rimuovere il coperchio impermeabile per aprire la slot della scheda microSD. Inserire la scheda microSD nell'apposita slot nella direzione illustrata.

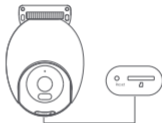

Nota: Quando si inserisce o si rimuove la scheda micro SD, scollegare la telecamera dall'alimentazione. Si prega di utilizzare una scheda micro SD di un produttore affidabile. La velocità di lettura e scrittura consigliata della scheda micro SD è almeno U1/Class 10.

- **Ripristino delle impostazioni di fabbrica**

Tenere premuto il pulsante di ripristino con un ago sottile, quindi è possibile sentire la voce "reset riuscito". I dati memorizzati sulla scheda microSD non vengono eliminati.

Nota: accertarsi che il coperchio impermeabile sia coperto dopo aver inserito la scheda microSD o aver ripristinato il dispositivo.

Connessione all'app Mi Home

Questo prodotto funziona con Mi Home e può essere controllato tramite l'app Mi Home. Scansiona il codice QR per scaricare e installare l'app Mi Home. Se hai già installato l'app Mi Home, verrai indirizzato alla pagina di connessione del dispositivo. Puoi anche cercare "Mi Home" in un app store per scaricare e installare l'app Mi Home. Apri l'app Mi Home. Tocca "+" nell'angolo in alto a destra e segui le istruzioni sullo schermo per aggiungere il dispositivo.



1D6AE141

Nota: Il funzionamento effettivo potrebbe differire a causa dell'aggiornamento dell'app Mi Home. Seguire le istruzioni sullo schermo dell'app Mi Home.

Informazioni su funziona con mijia

"funziona con mijia" significa che il prodotto qui descritto è progettato per connettersi e interagire con l'app Mi Home o Mi AI. Notare che il prodotto qui presente è certificato solo dall'interazione dell'app. Xiaomi e Mijia non sono responsabili per nessuno degli standard di produzione, sicurezza e regolamentazione del prodotto o per la supervisione della qualità.



Specifiche

Nome: Telecamera di Sicurezza Esterna IMILAB EC6

Modello: CMSXJ65A

Peso netto: 469g

Risoluzione: 2880*1620

Ingresso: 12 V $\overline{\text{---}}$ 1 A

Dimensione prodotto: 161 × 105 × 150 mm

Temperatura operativa: -30°C~ 60°C

Connettività wireless: Wi-Fi IEEE 802.11 b/g/n/ax 2,4 GHz

Intervallo di frequenza operativa: 2400-2483.5 MHz

Potenza di uscita massima: ≤ 20 dbm

ID FCC:2APA9-CMSXJ65A

Precauzioni

- La temperatura di esercizio del dispositivo è compresa tra -30 °C e 60 °C. Non utilizzare il dispositivo quando la temperatura è troppo alta o troppo bassa.
- Per ottenere risultati migliori, evitare di posizionare la telecamera davanti o accanto a una superficie di vetro, una parete di colore bianco o altre superfici riflettenti poiché ciò potrebbe causare un'illuminazione non uniforme tra il primo piano e lo sfondo o la sovrapposizione della registrazione.
- Assicurarsi che il dispositivo sia all'interno della copertura del segnale Wi-Fi. Posizionarlo in un luogo con una buona potenza del segnale Wi-Fi.
- Evitare di posizionare il dispositivo vicino a un oggetto metallico, un forno a microonde o altri oggetti che potrebbero causare interferenze nel segnale.

Dichiarazione FCC

Cambiamenti o modifiche non espressamente approvati dalla parte responsabile della conformità potrebbero annullare l'autorità dell'utente a utilizzare l'apparecchiatura. Questo dispositivo è conforme alla Parte 15 delle Norme FCC.

Il funzionamento è soggetto alle due condizioni seguenti:

- (1) Il dispositivo non può causare interferenze dannose e
- (2) il dispositivo deve accettare qualsiasi interferenza ricevuta, includendo interferenze che potrebbero causare un comportamento indesiderato.

Nota: Questa apparecchiatura è stata testata ed è risultata conforme ai limiti per un dispositivo digitale di Classe B, ai sensi della Parte 15 delle Norme FCC. Questi limiti sono progettati per fornire una protezione ragionevole contro le interferenze dannose in un'installazione residenziale. Questa apparecchiatura genera, utilizza e può irradiare energia a radiofrequenza e, se non installata e utilizzata secondo le istruzioni, può causare interferenze dannose alle comunicazioni radio. Tuttavia, non vi è alcuna garanzia che non si verifichino interferenze in una particolare installazione. Se questa apparecchiatura causa interferenze dannose alla ricezione radiofonica o televisiva, che possono essere determinate accendendo e spegnendo l'apparecchiatura, l'utente è incoraggiato a provare a correggere l'interferenza adottando una o più delle seguenti misure:

- Riorientare o riposizionare l'antenna di ricezione.
- Aumentare la separazione tra apparecchiatura e ricevitore.
- Connettere l'apparecchiatura a una presa su un circuito differente da quello al quale il ricevitore è connesso.
- Consultare il concessionario o un tecnico esperto in radio/TV per assistenza.

Dichiarazione FCC 20 cm: Questa apparecchiatura è conforme ai limiti di esposizione alle radiazioni FCC stabiliti per un ambiente non controllato. Questa apparecchiatura deve essere installata e utilizzata

con una distanza minima di 20 cm tra il radiatore e il corpo. Questo trasmettitore non deve essere collocato o funzionare insieme ad altre antenne o trasmettitori.

Informazioni sullo smaltimento e il riciclaggio dei RAEE



Smaltimento corretto di questo prodotto. Questo marchio indica che il prodotto non deve essere smaltito con altri rifiuti domestici in tutta l'UE. Per prevenire possibili danni all'ambiente o alla salute umana derivanti dallo smaltimento incontrollato dei rifiuti, riciclarli in modo responsabile per promuovere il riutilizzo sostenibile delle risorse materiali. Per restituire il dispositivo usato, utilizzare i sistemi di restituzione e ritiro o contattare il rivenditore presso il quale è stato acquistato il prodotto. Possono prendere questo prodotto per un riciclaggio sicuro per l'ambiente.

Dichiarazioni dell'adattatore

Con la presente, Shanghai Imilab Technology Co., Ltd. dichiara che il tipo di apparecchiatura radio Telecamera di Sicurezza Esterna IMILAB EC6 è conforme alla Direttiva 2014/53/UE.

Il testo completo della dichiarazione di conformità UE è disponibile al seguente indirizzo Internet: <https://www.imilabglobal.com/pag-es/eu-declaration-of-conformity>



Представлення виробу

- Комплект поставки



Зовнішня камера
відеоспостереження IMILAB EC6



Адаптер живлення

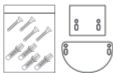

Комплект монтажного
приладдя



Посібник користувача

• Зовнішній вигляд виробу

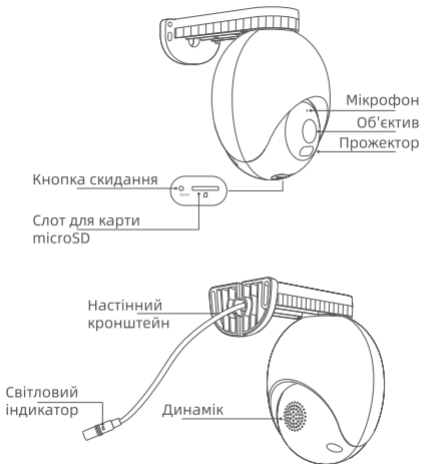

Встановлення пристрою

Пристрій можна встановити на стіні, стелі або прикріпити до опори.

• Встановлення на стіні

1. Прикріпіть позиційну наклейку для настінного встановлення на потрібне місце на стіні. Просвердліть два отвори в місцях, зазначених на наклейці. Діаметр свердла — приблизно 6,0 мм; глибина свердління — приблизно 30 мм.



2. Вставте в стіну дві пластикові розширювальні гайки. Встановіть опорну пластину на стіну. Вставте гвинти в гайки, щоб закріпити опорну пластину.

Примітка: після встановлення виріб повинен знаходитися в горизонтальному підвішеному положенні (як показано на зображенні нижче).

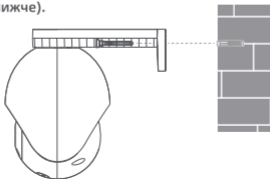

• Встановлення на стелі

1. Прикріпіть позиційну наклейку для стельового встановлення на потрібне місце на стелі. Просвердліть два отвори в місцях, зазначених на наклейці. Діаметр свердла — приблизно 6,0 мм; глибина свердління — приблизно 30 мм.

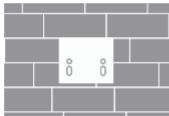

2. Вставте в стіну дві пластикові розширювальні гайки. Встановіть опорну пластину на стелю. Вставте гвинти в розширювальні гайки, щоб закріпити опорну пластину.

Примітка: після встановлення виріб повинен знаходитися в горизонтальному підвішеному положенні (як показано на зображенні нижче).

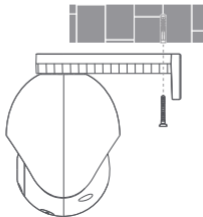

- Встановлення на стовпі

Примітка: після встановлення виріб повинен знаходитися в горизонтальному підвішеному положенні (як показано на зображенні нижче).

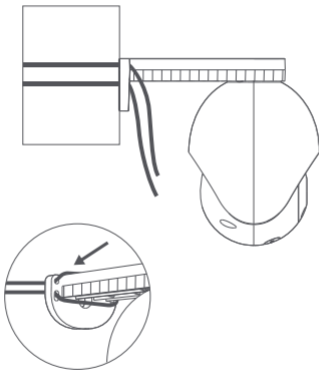

Підключення пристрою

- Увімкніть камеру

Вставте кабель живлення в роз'єм живлення камери.
Підключіть інший кінець кабелю живлення до джерела живлення.

- Вставте карту microSD

Переконайтеся, що камера від'єднана від джерела живлення. Зніміть водонепроникну заглушку і відкрийте слот для карти microSD. Вставте карту microSD у слот для карт у напрямку, показаному на малюнку.



Примітка: перед встановленням або вийманням карти пам'яті microSD слід відключати камеру від джерела живлення. Використовуйте карту microSD надійного виробника. Рекомендована швидкість читання і запису карти microSD має становити щонайменше U1/Class 10.

- Відновлення заводських налаштувань

Натисніть і утримуйте кнопку скидання за допомогою тонкої голки, доки не почуєте голосове повідомлення «reset succeeds» (скидання виконано успішно). Дані на карті microSD при цьому не видаляються.

Примітка: після встановлення карти microSD або перезавантаження пристрою переконайтеся, що водонепроникна заглушка закрыта.

Підключення до додатка Mi Home

Виріб працює з Mi Home і може керуватися за допомогою додатка Mi Home. Відскануйте QR-код, щоб завантажити та встановити додаток Mi Home. Якщо у вас уже встановлено додаток Mi Home, вас буде перенаправлено на сторінку підключення пристрою. Ви також можете знайти Mi Home в магазині додатків, щоб завантажити та встановити його. Відкрийте додаток Mi Home. Натисніть «+» у верхньому правому куті і дотримуйтесь інструкцій на екрані, щоб додати пристрій.



1D6AE141

Примітка: фактична робота може відрізнятись внаслідок оновлення додатка Mi Home. Дотримуйтесь інструкцій на екрані додатка Mi Home.

Про позначку «works with mijia»

Позначка «works with mijia» (працює з mijia) означає, що цей виріб призначений для підключення та взаємодії з додатком Mi Home або Mi AI. Зверніть увагу, що цей виріб сертифікований тільки для взаємодії з цим додатком. Xiaomi та Mijia не несуть відповідальності за виробництво продукції, безпеку, регуляторні стандарти та контроль якості.



Технічні характеристики

Назва: Зовнішня камера відеоспостереження IMILAB EC6

Модель: CMSXJ65A

Вага нетто: 469 г

Роздільна здатність: 2880*1620

Живлення: 12 V=1 A

Розміри виробу: 161 × 105 × 150 мм

Робоча температура: -30 °C - 60 °C

Бездротове підключення: Wi-Fi IEEE 802.11 b/g/n/ax 2,4 ГГц

Діапазон робочих частот: 2400-2483,5 МГц

Максимальна вихідна потужність: ≤ 20 дБм

Ідентифікатор FCC 2APA9-CMSXJ65A

Застереження

- Робоча температура пристрою становить від -30 °C до 60 °C. Не використовуйте пристрій в умовах занадто високої або занадто низької температури.
- Для забезпечення оптимальної ефективності старайтеся розміщувати камеру таким чином, щоб перед нею та поряд з нею не було скляних поверхонь, білих стін та інших поверхонь, що відбивають світло, інакше освітлення між переднім і заднім планом буде нерівномірним і виникатиме переекспонування.
- Переконайтеся, що пристрій знаходиться в зоні дії сигналу Wi-Fi. Розмістіть його в місці з хорошим рівнем сигналу Wi-Fi.
- Старайтеся не розміщувати пристрій поблизу металевих предметів, мікрохвильової печі та інших об'єктів, які можуть створювати перешкоди для сигналу.

Заява FCC

В разі здійснення змін або модифікацій без попередньої ухвали стороною, відповідальною за дотримання вимог, користувач може втратити право на експлуатацію обладнання. Цей пристрій відповідає вимогам частини 15 правил FCC.

Експлуатація зумовлена наступними вимогами:

(1) цей пристрій не повинен створювати шкідливих електромагнітних перешкод, і

(2) всі електромагнітні перешкоди, яким піддається цей пристрій, в тому числі такі, що призводять до його небажаної поведінки, мають бути прийнятними для цього пристрою.

Примітка: це обладнання пройшло тестування і було визнано таким, що відповідає обмеженням для цифрових пристроїв класу B відповідно до частини 15 Правил FCC. Ці обмеження призначені для забезпечення доцільного та прийнятного захисту від шкідливих електромагнітних перешкод у житлових приміщеннях. Це обладнання генерує, використовує і може випромінювати радіочастотну енергію, і в разі його встановлення та використання невідповідно до інструкцій воно може створювати шкідливі перешкоди для радіозв'язку.

Втім, навіть при дотриманні інструкцій немає гарантії, що перешкоди не виникнуть в тому чи іншому конкретному випадку. Якщо це обладнання спричиняє шкідливі перешкоди для радіо- або телевізійного прийому, що можна перевірити, вимкнувши та увімкнувши його, користувачеві рекомендується спробувати усунути перешкоди одним або кількома з наведених нижче способів:

- перенаправити або перемістити приймальну антену; - збільшити відстань між обладнанням і приймачем;
- підключити обладнання до розетки іншого електричного контуру, ніж той, до якого підключено приймач;
- звернутися по допомогу до дилера або досвідченого майстра з

ремонту радіо- та телевізійної техніки.

Заява FCC щодо 20 см: це обладнання відповідає нормам FCC щодо впливу радіації, встановленим для неконтрольованого середовища. Це обладнання слід встановлювати та експлуатувати з дотриманням мінімальної відстані 20 см між випромінювачем та вашим тілом. Цей передавач не можна розміщувати або використовувати спільно з будь-якою іншою антеною або передавачем.

Інформація щодо утилізації та переробки відходів електричного та електронного обладнання



Утилізуйте цей виріб належним чином. Ця позначка вказує на те, що цей виріб заборонено утилізувати разом з іншими побутовими відходами на всій території ЄС. Утилізуйте виріб у відповідальний спосіб, щоб сприяти раціональному повторному використанню матеріальних ресурсів і

запобігати спричиненню шкоди навколишньому середовищу та здоров'ю людей. Щоб повернути використаний пристрій, скористайтеся системою повернення та збору або зверніться до продавця. Вони можуть здати цей виріб на екологічно безпечну переробку.

Заяви щодо адаптерів



Компанія Shanghai Imilab Technology Co, Ltd заявляє, що радіообладнання типу «Зовнішня камера відеоспостереження IMILAB EC6» відповідає вимогам Директиви 2014/53/ЄС.

З повним текстом декларації про відповідність вимогам ЄС можна ознайомитися за адресою:

<https://www.imilabglobal.com/pag-es/eu-declartion-of-conformity>

Giới thiệu sản phẩm

- Phiếu đóng gói



Camera An ninh Ngoài trời
IMILAB EC6



Bộ chuyển đổi nguồn

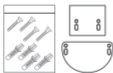

Cài đặt gói phụ kiện



Hướng dẫn sử dụng

• Hình thức sản phẩm

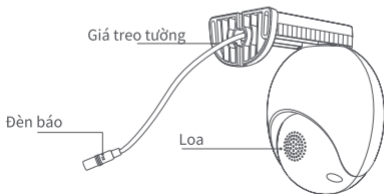
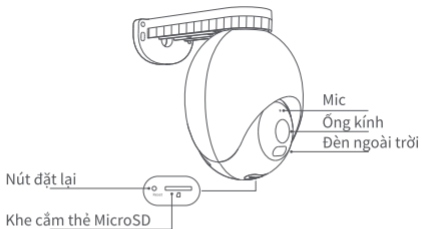

Lắp đặt thiết bị

Thiết bị có thể được gắn trên tường, gắn lên trần nhà hoặc buộc quanh một giá đỡ.

• Gắn tường

1. Dán miếng dán định vị gắn tường vào vị trí lắp đặt mong muốn trên tường. Khoan hai lỗ ở các vị trí ghi trên miếng dán. Đường kính lỗ khoan khoảng 6,0mm; độ sâu lỗ khoan khoảng 30mm.



2. Đặt hai neo giãn nở bằng nhựa vào các lỗ trên tường. Đặt chân đế lên tường. Cố định chân đế bằng cách lắp ốc vít vào neo giãn nở.

Lưu ý: Sau khi lắp đặt, sản phẩm phải ở trạng thái nằm ngang (như hình bên dưới).

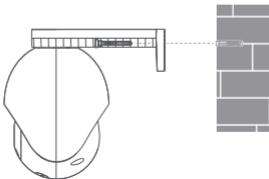

• Gắn trần

1. Dán miếng dán định vị gắn trần vào vị trí lắp đặt mong muốn trên trần. Khoan hai lỗ ở các vị trí ghi trên miếng dán. Đường kính lỗ khoan khoảng 6,0mm; độ sâu lỗ khoan khoảng 30mm.

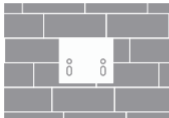

2. Đặt hai neo giãn nở bằng nhựa vào các lỗ trên tường. Đặt chân đế lên trần. Cố định chân đế bằng cách lắp ốc vít vào neo giãn nở.

Lưu ý: Sau khi lắp đặt, sản phẩm phải ở vị trí treo ngang (như hình bên dưới).

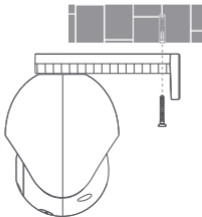

- Gắn vào cọc

Lưu ý: Sau khi lắp đặt, sản phẩm phải ở vị trí treo ngang (như hình bên dưới).

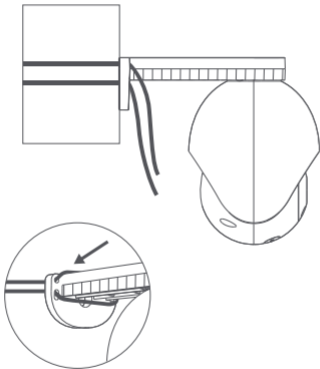

Kết nối thiết bị

- **Bật camera lên**

Cắm cáp cấp nguồn vào cổng cấp nguồn của camera.
Kết nối đầu còn lại của cáp cấp nguồn với nguồn điện.

- **Lắp thẻ microSD vào**

Hãy đảm bảo bạn đã ngắt nguồn điện của camera. Tháo nắp chống nước và để lộ khe cắm thẻ nhớ microSD. Lắp thẻ microSD vào khe thẻ nhớ theo hướng minh họa.

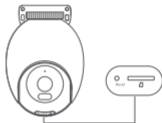

Lưu ý: Khi lắp hoặc tháo thẻ microSD, hãy ngắt kết nối camera khỏi nguồn điện. Hãy sử dụng thẻ microSD của nhà sản xuất có uy tín. Tốc độ đọc và ghi khuyến nghị của thẻ microSD tối thiểu là U1/Class 10.

- **Đang khôi phục cài đặt gốc**

Dùng kim nhỏ để nhấn và giữ nút đặt lại, sau đó bạn có thể nghe thấy giọng nói “đặt lại thành công”. Dữ liệu lưu trữ trên thẻ microSD không bị xóa.

Lưu ý: hãy đảm bảo nắp chống nước được đậy lại sau khi lắp thẻ nhớ microSD hoặc cài đặt lại thiết bị.

Kết nối với Ứng dụng Mi Home

Sản phẩm này hoạt động với Mi Home và có thể được điều khiển bằng ứng dụng Mi Home. Quét mã QR để tải và cài đặt ứng dụng Mi Home. Nếu bạn đã cài đặt ứng dụng Mi Home, bạn sẽ được điều hướng đến trang kết nối thiết bị. Bạn cũng có thể tìm kiếm "Mi Home" trong cửa hàng ứng dụng để tải và cài đặt ứng dụng Mi Home. Mở ứng dụng Mi Home. Chạm vào "+" ở góc trên cùng bên phải và làm theo hướng dẫn trên màn hình để thêm thiết bị.



1D6AE141

Lưu ý: Hoạt động thực tế có thể khác do cập nhật ứng dụng Mi Home. Vui lòng làm theo hướng dẫn trên màn hình của ứng dụng Mi Home.

Giới thiệu về works with mijia

“works with mijia” thể hiện rằng sản phẩm trong tài liệu này được thiết kế để kết nối và tương tác với ứng dụng Mi Home hoặc Mi AI. Xin lưu ý rằng sản phẩm trong tài liệu này chỉ được xác nhận bởi sự tương tác với ứng dụng. Xiaomi và Mijia không chịu trách nhiệm về bất kỳ tiêu chuẩn sản xuất, an toàn và quản lý hoặc giám sát chất lượng nào của sản phẩm.



Thông số kỹ thuật

Tên: Camera An ninh Ngoài trời IMILAB EC6

Mẫu: CMSXJ65A

Trọng lượng tịnh: 469 g

Độ phân giải: 2880*1620

Điện vào: 12V \pm 1A

Kích thước sản phẩm: 161 × 105 × 150 mm

Nhiệt độ vận hành: -30°C~ 60°C

Kết nối không dây: Wi-Fi IEEE 802.11 b/g/n/ax 2.4 GHz

Khoảng tần hoạt động: 2400-2483.5 MHz

Công suất đầu ra cực đại: \leq 20 dbm

FCC ID: 2APA9-CMSXJ65A

Phòng ngừa

- Nhiệt độ làm việc của thiết bị là -30°C đến 60°C. Không sử dụng thiết bị khi nhiệt độ quá cao hoặc quá thấp.
- Để có kết quả tốt hơn, tránh đặt camera ở phía trước hoặc bên cạnh hoặc bề mặt kính, tường màu trắng hoặc các bề mặt phản chiếu khác vì điều này có thể khiến hình ghi được có ánh sáng không đồng đều giữa tiền cảnh và hậu cảnh hoặc bị phơi sáng quá mức.
- Hãy đảm bảo thiết bị nằm trong vùng phủ sóng của tín hiệu Wi-Fi. Đặt thiết bị ở vị trí có cường độ tín hiệu Wi-Fi tốt.
- Cố gắng tránh đặt thiết bị gần vật bằng kim loại, lò vi sóng hoặc các vật có thể gây nhiễu tín hiệu khác.

Tuyên bố FCC

Các thay đổi hoặc sửa đổi không được bên chịu trách nhiệm tuân thủ chấp thuận rõ ràng sẽ làm vô hiệu quyền hạn của người dùng trong việc sử dụng thiết bị này. Thiết bị này tuân thủ Phần 15 của Quy tắc FCC.

Hoạt động của thiết bị tuân theo hai điều kiện sau:

- (1) Thiết bị không gây ra sóng nhiễu có hại, và
- (2) Thiết bị phải chấp nhận bất kỳ sóng nhiễu nào thu nhận được, kể cả sóng nhiễu gây ra hoạt động không mong muốn.

Lưu ý: Thiết bị này đã được thử nghiệm và được đánh giá là tuân thủ giới hạn đối với thiết bị kỹ thuật số Nhóm B, theo Phần 15 của Quy tắc FCC. Các giới hạn này được thiết kế nhằm cung cấp biện pháp bảo vệ hợp lý chống lại nhiễu sóng có hại trong việc lắp đặt trong nhà. Thiết bị này tạo ra, sử dụng và có thể phát ra năng lượng sóng tần số radio và, nếu không được lắp đặt và sử dụng theo chỉ dẫn, có thể gây nhiễu sóng có hại cho liên lạc radio.

Tuy nhiên, không có gì bảo đảm rằng việc can thiệp này sẽ không xảy ra trong một lần lắp đặt cụ thể. Nếu thiết bị này gây nhiễu sóng có hại cho việc tiếp nhận sóng radio hoặc vô tuyến, nhiễu sóng đó có thể được xác định bằng cách bật và tắt thiết bị, người dùng nên thử sửa nhiễu sóng bằng một trong các biện pháp sau đây:

- Xoay hoặc di chuyển ăng-ten thu. - Tăng khoảng cách giữa các thiết bị và máy thu.

- Kết nối thiết bị vào ổ cắm trên một mạch khác từ đó máy thu được kết nối.

- Tham khảo ý kiến đại lý hoặc kỹ thuật viên phát thanh/truyền hình có kinh nghiệm để trợ giúp.

Tuyên bố FCC 20cm: Thiết bị này tuân thủ các giới hạn phơi nhiễm bức xạ theo quy định của FCC đối với môi trường không có kiểm soát. Cần lắp đặt và vận hành thiết bị này ở khoảng cách giữa bộ tản nhiệt và thân máy tối thiểu là 20cm. Không được di chuyển đồng thời hay hoạt động kết hợp bộ phát này với bất kỳ ăng-ten hoặc bộ phát nào khác.

Thông tin Xử lý và Tái chế WEEE



Xử lý đúng sản phẩm này. Dấu hiệu này biểu thị rằng không được thải bỏ sản phẩm cùng với rác thải sinh hoạt khác trên khắp Liên minh Châu Âu. Để ngăn chặn tác hại có thể xảy ra đối với môi trường hoặc sức khỏe con người do việc xử lý chất thải không được kiểm soát, hãy tái chế chất thải đó một cách có trách nhiệm để thúc đẩy việc tái sử dụng bền vững các nguồn nguyên liệu. Để trả lại thiết bị đã sử dụng, vui lòng sử dụng các hệ thống thu hồi và trả lại hoặc liên hệ với nhà bán lẻ nơi sản phẩm nơi mua hàng. Họ có thể mang sản phẩm này đi tái chế để đảm bảo an toàn cho môi trường.

Tuyên bố của Nhà sản xuất Bộ chuyển đổi

Theo đây, Shanghai Imilab Technology Co., Ltd. tuyên bố rằng loại thiết bị vô tuyến Camera An ninh Ngoài trời IMILAB EC6 tuân thủ Chỉ thị 2014/53/EU.

Toàn văn tuyên bố về sự phù hợp với quy định của Liên minh Châu Âu có ở địa chỉ

<https://www.imilabglobal.com/pag-es/eu-declartion-of-conformity>



Manufacturer: Shanghai Imilab Technology Co., Ltd.
Address: Room 001A, Floor 11, Block 1, No. 588 Zixing Road,
Minhang District, Shanghai, China
For further information, please go to www.imilabglobal.com.
Support: help@imilab.com
Warranty: <https://www.imilabglobal.com/pages/warranty>



MADE IN CHINA