

imilab

IMILAB EC4  
Spotlight Battery Camera Set  
User Manual

EN DE ES IT FR RU HE PL

Read this manual carefully before use,  
and retain it for future reference.

# CONTENTS

English ..... 01-18

Deutsch ..... 19-36

Español ..... 37-54

Italiano ..... 55-72

Français ..... 73-90

Русский ..... 91-108

עברית ..... 109-124

Polski ..... 125-142

# Getting started

## For camera installation

---



IMILAB EC4



Micro-USB  
Charging Cable



Mounting  
Bracket



Mounting Screws  
and Anchors

## For hub installation

---



IMILAB  
Smart Hub

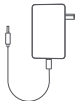

Power Adapter



Ethernet Cable

- 1.Camera quantity and accessories vary by bundle package.
- 2.Hub power adapter varies by region.

# Product overview

## Hub

---

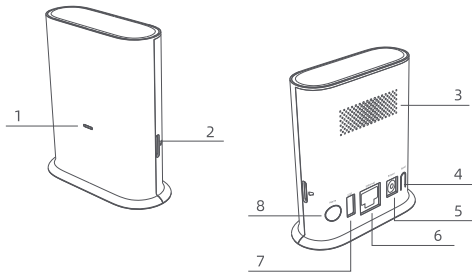

1	Status LED	5	Power Port
2	MicroSD Card Slot	6	Ethernet Port
3	Speaker	7	USB Charging Port
4	Reset Button	8	Alarm

# Camera

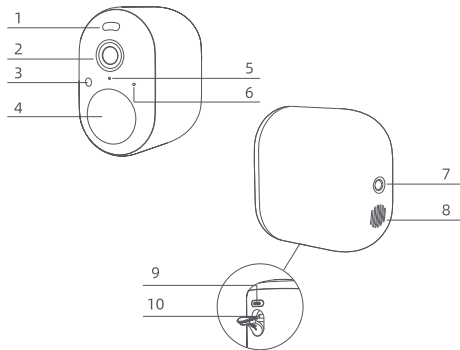

1	Spotlight	6	Status LED
2	Lens	7	Mounting hole
3	Light sensor	8	Speaker
4	Motion sensor	9	SYNC Button
5	Microphone	10	USB Charging Port

# Connecting the hub

1. Use the ethernet cable provided to connect the hub to your home router.
2. Power on the hub.

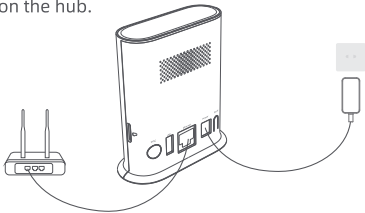

3. The status LED indicator turns flashing orange then hub is ready for setup.

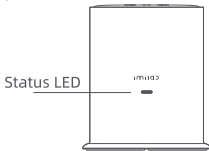

# Setting up the system

## Download the app and set up the system

---

1. Download the Imilab Home APP from the app store (ios devices) or google play (Android devices).



2. Sign up for a imilab home account , then follow the onscreen instructions to complete the setup.

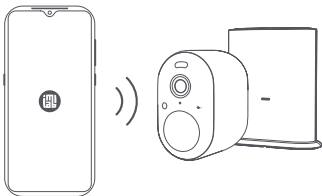

# Mounting the camera

## Select height and location

---

1. Hang the camera 7-10 ft (2-3m) above the ground. This height maximizes the detection range of the motion sensor of the camera.

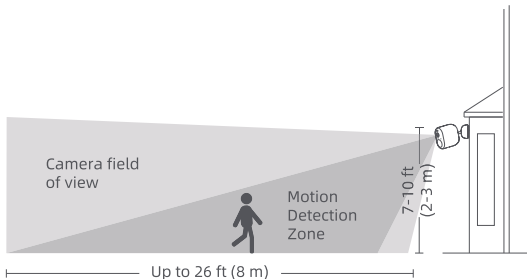



## Mount the camera

---

The camera can be mounted both indoors and outdoors.

1. Drill two holes on the wall by using the base of the IMILAB EC4 as a template. It is recommended that you mark the locations of the hole with a pencil before drilling. The diameter of each hole is approximately 6 mm, and the depth is approximately 30mm.

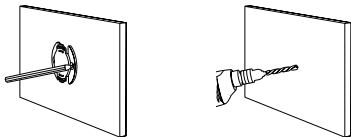

2. Insert the anchors into the holes.

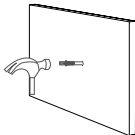

3. Firmly screw the base of the mounting bracket onto the wall.

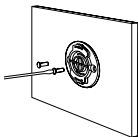

4. Match the bottom groove of the camera mounting base with the raised area on the base. Press down until the two surfaces are flush, then turn it in either direction to lock it in place.

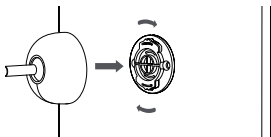

5. Tighten the camera to the mounting bracket and adjust the viewing angle by checking the live stream feed in the app.

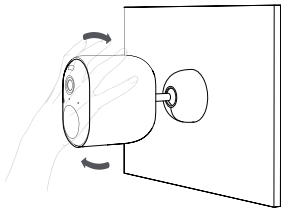

- ⚠ Warning:**  
To avoid any damages or injuries, the device must be securely fastened to the Ceiling/wall as specified in the installation instructions.
- ⚠** When mounting the security camera on a wall:  
Please note that the wall must be able to support at least triple the product's total weight.

# Charging the camera



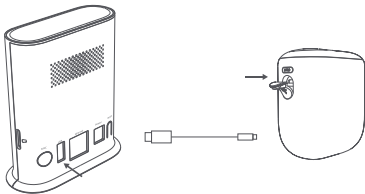

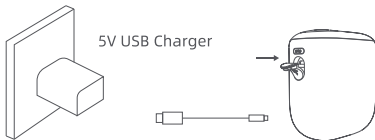

## Method 1



## Method 2



# Explanations for LEDS

Hub LED Status		Status
	Blinking blue	Network connection is in progress / not connected
	Solid blue	Network connection is successful / connected
	Blinking orange	Waiting for connection / device and app binding in progress
	Solid orange	The hub is booting up / Reset successfully / A firmware update is in progress
	Blue and orange flashes 3 times alternately	Firmware update failed
	Press and hold the reset button for 5 seconds, until the indicator light changes to solid orange, then release the button. ↓ Blinking orange	During the reset process, the hub will restart ↓ Reset is successful and you can start binding

Camera LED Status		Status
Power on/off	<ul style="list-style-type: none"> <li>● Press and hold the sync button for 2 seconds until the blue light becomes to solid</li> </ul>	You will hear the power-on music
	<ul style="list-style-type: none"> <li>● Press and hold the sync button for 8 seconds until the LED blinks red</li> </ul>	you will hear the power-off music
Camera charging	<ul style="list-style-type: none"> <li>● Use USB to charge the camera, Red blinks three times</li> </ul>	Starts charging
	<ul style="list-style-type: none"> <li>● Solid green</li> </ul>	Fully charged
Camera reset	<ul style="list-style-type: none"> <li>● Press and hold the sync button for 5 seconds until the LED blinks blue, release the button</li> </ul>	Start resetting (The camera will reboot during the reset process)
	<ul style="list-style-type: none"> <li>● Blinking blue</li> </ul>	Reset successfully
	<ul style="list-style-type: none"> <li>● Solid blue (turn off after 5 seconds)</li> </ul>	Pairing Successful
	<ul style="list-style-type: none"> <li>● Blue and orange blinks 3 times alternately</li> </ul>	Pairing Failed
PIR detection sensitivity adjustment	<ul style="list-style-type: none"> <li>● Orange blinks once</li> </ul>	PIR detects motion
	<ul style="list-style-type: none"> <li>● Orange blinks continuously</li> </ul>	PIR continues to detect motion

# Safety statement

## Specifications

---

Name: IMILAB EC4

Model: CMSXJ31A

Resolution: 2560x1440

Aperture: F1.6

Power Input: 5 V  $\overline{=}$  2 A

Item Dimensions: 82 x 86.8 x 50 mm

Operating Temperature: -20 °C ~ 50 °C

FCC ID: 2APA9-CMSXJ31A

Name: IMILAB Smart Hub

Model: CMWG31B

Power Input: 12 V  $\overline{=}$  1.5 A

Item Dimensions: 89.2 x 38 x 101.3 mm

Operating Temperature: -10 °C ~ 45 °C

Expandable Memory: MicroSD card (up to 64 GB)

Wireless Connectivity: Wi-Fi IEEE 802.11 b/g/n 2.4 GHz

Wired Connection: A 10/100M Self-adaptive ethernet interface

FCC ID: 2APA9-CMWG31B

## Precautions

---

- The suitable operating temperature range for this product is between  $-20^{\circ}\text{C}$ ~ $50^{\circ}\text{C}$ . Don't use the product in an environment with temperatures above or below the specified range.
- When charging, the operating temperature range for this product is between  $0^{\circ}\text{C}$ ~ $45^{\circ}\text{C}$ . Don't charge the product in an environment with temperatures above or below the specified range.
- Using the product in a low temperature environment or charging status will affect its standby time. The actual standby time is related to the user's environment and habit.
- To improve the product's performance, please do not place the camera lens facing or next to a reflective surface, such as glass windows/doors and white walls, which will cause the image to appear overly bright in areas close to the camera and darker in areas further away, or cause the camera to produce white images.
- Please install the product in areas with Wi-Fi reception, and try to place the device where the Wi-Fi signal is strong. In addition, please keep the security camera away from metal structures, microwave ovens, or other locations where signal strength may be impacted.
- Don't replace the battery in camera yourself—if not properly replaced, there is a danger of explosion.



- Battery (battery pack or batteries) must not be exposed to sunlight, fire, or similar overheating conditions.
- This product is a low power consumption camera with battery built-in. Don't use Real-Time Monitoring feature for long time when charging, in order to avoid battery life loss.
- Do not use the device in the environment at too high or too low temperature, never expose the device under strong sunshine or too wet environment.

## FCC Statement

---

Changes or modifications not expressly approved by the party responsible for compliance could void the user's authority to operate the equipment. This device complies with Part 15 of the FCC Rules.

Operation is subject to the following two conditions:

- (1) This device may not cause harmful interference, and
- (2) This device must accept any interference received, including interference that may cause undesired operation.

Note: This equipment has been tested and found to comply with the limits for a Class B digital device, pursuant to Part 15 of the FCC Rules. These limits are designed to provide reasonable protection against harmful interference in a residential installation. This equipment generates, uses, and can radiate radio frequency energy, and if not installed and used in accordance with the instructions, may cause harmful interference to radio communications.

However, there is no guarantee that interference will not occur in a particular installation. If this equipment does cause harmful interference to radio or television reception, which can be determined by turning the equipment off and on, the user is encouraged to try to correct the interference by one or more of the following measures:

- Reorient or relocate the receiving antenna.
- Increase the separation between the equipment and receiver.

- Connect the equipment into an outlet on a circuit different from that to which the receiver is connected.
- Consult the dealer or an experienced radio/TV technician for help.

FCC 20cm Statement: This equipment complies with FCC radiation exposure limits set forth for an uncontrolled environment. This equipment should be installed and operated with a minimum distance of 20cm between the radiator & your body. This transmitter must not be co-located or operating in conjunction with any other antenna or transmitter.

## WEEE Information

---



All products bearing this symbol are waste electrical and electronic equipment (WEEE as in directive 2012/19/EU) which should not be mixed with unsorted household waste. Instead, you should protect human health and the environment by handing over your waste equipment to a designated collection point for the recycling of waste electrical and electronic equipment, appointed by the government or local authorities. Correct disposal and recycling will help prevent potential negative consequences to the environment and human health. Please contact the installer

or local authorities for more information about the location as well as terms and conditions of such collection points.

## EU Declaration of Conformity

---

Hereby, Shanghai Imilab Technology Co., Ltd. declares that the radio equipment type IMILAB EC4 is in compliance with Directive 2014/53/EU.

Hereby, Shanghai Imilab Technology Co., Ltd. declares that the radio equipment type IMILAB Smart Hub is in compliance with Directive 2014/53/EU.

The full text of the EU declaration of conformity is available at the following internet address: <https://www.imilabglobal.com/pages/eu-declaration-of-conformity>

# Inbetriebnahme

## Für die Installation der Kamera

---



IMILAB EC4



Micro-USB-  
Ladeanschlusskabel



Befestigungshalterung



Befestigungsschrauben  
und Dübel

## Für die Installation der Hub

---



IMILAB  
Smart Hub



Netzteil



Ethernet Kabel

1. Die Anzahl der Kameras und des Zubehörs variiert je nach Lieferumfang.
2. Das Netzteil für den Hub ist je nach Region verschieden.

# Produktübersicht

## Hub

---

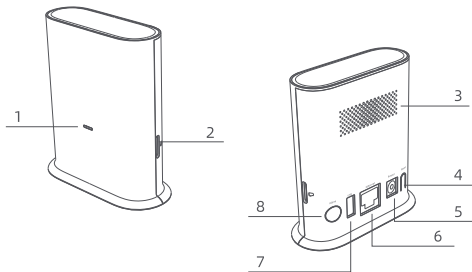

1	Status LED	5	Strom Anschluss
2	SD-Kartenschlitz	6	Ethernet Anschluss
3	Lautsprecher	7	USB-Ladeanschluss
4	Rücksetzungstaste	8	Alarm

# Kamera

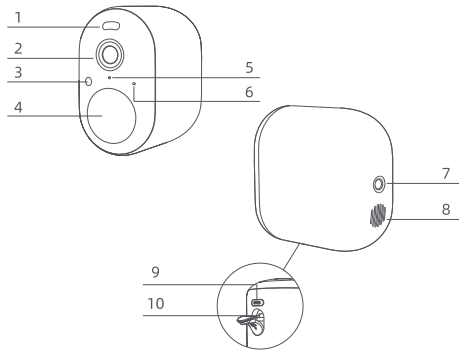

1	Spotlight	6	Status LED
2	Objektiv	7	Befestigungsloch
3	Lichtsensoren	8	Lautsprecher
4	Bewegungssensoren	9	SYNC Taste
5	Mikrofon	10	USB-Ladeanschluss

# Verbinden mit dem Hub

1. Verwenden Sie das mitgelieferte Ethernet-Kabel, um den Hub mit Ihrem Heimrouter zu verbinden.
2. Schalten Sie den Hub an.

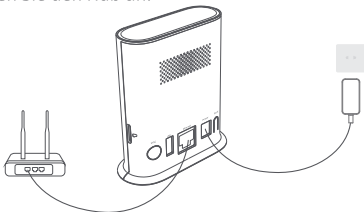

3. Die Status-LED-Anzeige blinkt orange, damit ist der Hub bereit zum Einstellen.

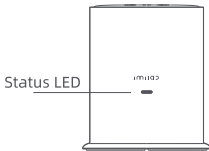



# Einstellen des Systems

Laden Sie die App herunter und stellen Sie das System ein

---

1. Laden Sie die Imilab Home App vom App Store (IOS Geräte) oder Google Play (Android Geräte) herunter.



2. Melden Sie sich in einem Imilab Home Account an und folgen Sie den Bildschirmanweisungen um das Einstellen zu vollenden.

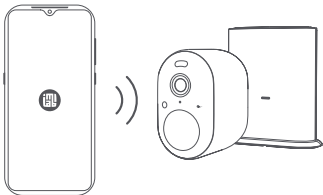

# Befestigen der Kamera

## Wählen Sie Höhe und Position

1. Hängen Sie die Kamera 2 - 3 m (7-10 ft) vom Boden entfernt auf. Diese Höhe maximiert den Erfassungsbereich des Bewegungssensors der Kamera.

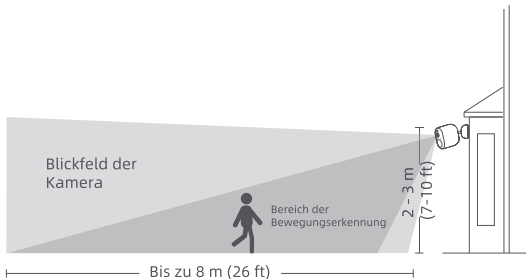

## Befestigen Sie die Kamera

---

Die Kamera kann sowohl im Innen- als auch im Außenbereich montiert werden.

1. Bohren Sie zwei Löcher in die Wand, wobei Sie die Bodenfläche der IMILAB EC4 als Vorlage verwenden. Es wird empfohlen, die Stellen der Löcher vor dem Bohren mit einem Bleistift zu kennzeichnen. Der Durchmesser eines jeden Loches beträgt ca. 6 mm und die Tiefe beträgt 30mm.

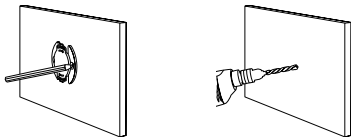

2. Führen Sie die Dübel in die Löcher ein.

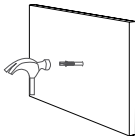

3. Schrauben Sie die Grundplatte der Befestigungshalterung fest an die Wand.

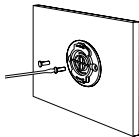

4. Richten Sie die untere Nut der Befestigungsbodenplatte der Kamera mit dem erhabenen Bereich der Grundplatte aus. Drücken Sie nach unten, bis die beiden Flächen bündig sind, und drehen Sie dann die Kamera in beide Richtungen, um sie an ihrem Platz zu verriegeln.

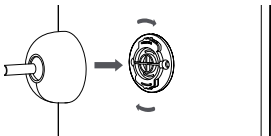

5. Befestigen Sie die Kamera an der Halterung und stellen Sie den Blickwinkel ein, indem Sie den Live-Stream-Feed in der App überprüfen.

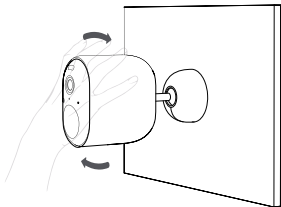

- ⚠️ Warnung:**  
Um Schäden oder Verletzungen zu vermeiden, muss das Gerät sicher am Boden/an der Wand befestigt werden, wie es in der Installationsanleitung ausgeführt ist.
- ⚠️ Hinweis:** Für die Montage der Sicherheitskamera an einer Wand gilt: Die Wand muss in der Lage sein, mindestens das Dreifache des Gesamtgewichts des Produkts zu tragen.

# Aufladen der Kamera



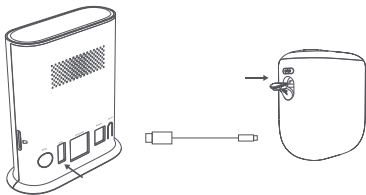

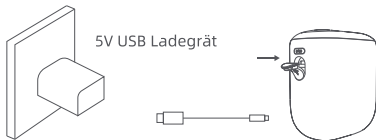

## Methode 1



## Methode 2



# Erklärung der LEDs

Hub LED Status		Status
	Blau Blinkt	Netzverbindung im Aufbau / nicht verbunden
	Dauerhaft blau	Netzverbindung erfolgreich / verbunden
	Orange blinkt	Wartet auf die Verbindung / Gerät und App beim Aufbau der Verbindung
	Dauerhaft orange	Der Hub wird hochgefahren / Zurücksetzen erfolgreich / Ein Firmware-Update ist im Gange
	Blau und Orange blitzen abwechselnd 3 Mal	Firmware Update fehlgeschlagen
	Halten Sie die Rücksetztaste 5 Sekunden lang gedrückt, bis die Kontrollleuchte dauerhaft orange leuchtet, und lassen Sie dann die Taste los. ↓ Blinkend in Orange	Während des Zurücksetzvorgangs wird der Hub neu gestartet ↓ Das Zurücksetzen ist erfolgreich und Sie können mit dem Verbinden beginnen.

Kamera LED Status		Status
Strom ein / aus	<ul style="list-style-type: none"> <li>● Halten Sie die Sync-Taste 2 Sekunden lang gedrückt, bis das blaue Licht dauerhaft leuchtet</li> </ul>	Sie hören die Einschaltmusik
	<ul style="list-style-type: none"> <li>● Halten Sie die Sync-Taste 8 Sekunden lang gedrückt, bis die LED rot blinkt</li> </ul>	Sie hören die Abschaltmusik
Laden der Kamera	<ul style="list-style-type: none"> <li>● Verwenden Sie USB zum Laden der Kamera, Rot blinkt drei Mal</li> </ul>	Beginnt mit dem Laden
	<ul style="list-style-type: none"> <li>● Leuchtet dauerhaft grün</li> </ul>	Voll geladen
Kamera zurücksetzen	<ul style="list-style-type: none"> <li>● Drücken und halten Sie die Sync-Taste 5 Sekunden lang gedrückt, bis die LED blaublinkt</li> </ul>	Beginn vom Zurücksetzen (die Kamera wird während dem Zurücksetzen neu starten)
	<ul style="list-style-type: none"> <li>● Blau Blinkt</li> </ul>	Zurücksetzen erfolgreich
	<ul style="list-style-type: none"> <li>● Blau leuchtet dauerhaft (erlischt nach 5 Sekunden)</li> </ul>	Kopplung erfolgreich
	<ul style="list-style-type: none"> <li>● Blau und Orange blinken abwechselnd 3 Mal</li> </ul>	Kopplung fehlgeschlagen
Einstellung der Empfindlichkeit der Personennähe-Erkennung (PIR)	<ul style="list-style-type: none"> <li>● Orange blinkt ein Mal</li> </ul>	PIR erkennt Bewegung
	<ul style="list-style-type: none"> <li>● Orange blinkt anhaltend</li> </ul>	PIR erkennt weiter Bewegung



# Sicherheitserklärung

## Spezifikationen

---

Name: IMILAB EC4

Modell: CMSXJ31A

Auflösung: 2560x1440

Blende: F1.6

Eingangsleistung: 5 V  $\overline{=}$  2 A

Objektausmaße: 82 x 86.8 x 50 mm

Betriebstemperatur: -20 °C ~ 50 °C

FCC ID: 2APA9-CMSXJ31A

Name: IMILAB Smart Hub

Modell: CMWG31B

Eingangsleistung: 12 V  $\overline{=}$  1,5 A

Objektausmaße: 89.2 x 38 x 101.3 mm

Betriebstemperatur: -10 °C ~ 45 °C

Erweiterbarer Speicherplatz: MicroSD-Karte (bis zu 64 GB)

Kabellose Konnektivität: Wi-Fi IEEE 802.11 b/g/n 2,4 GHz

Verkabelter Anschluss: Eine 10/100M selbstadaptive

Ethernet-Schnittstelle

FCC ID: 2APA9-CMWG31B

## Vorsichtsmaßnahmen

---

- Der Betriebstemperaturbereich für diese Kamera liegt zwischen  $-20\text{ }^{\circ}\text{C}$  und  $50\text{ }^{\circ}\text{C}$ . Verwenden Sie die Kamera nicht in Umgebungen mit Temperaturen über oder unter dem angegebenen Bereich.
- Beim Laden liegt der Betriebstemperaturbereich für diese Kamera liegt zwischen  $0\text{ }^{\circ}\text{C}$  und  $45\text{ }^{\circ}\text{C}$ . Laden Sie die Kamera nicht in Umgebungen mit Temperaturen über oder unter dem angegebenen Bereich.
- Die Verwendung des Produkts in einer Umgebung mit niedriger Temperatur oder im Ladestatus wirkt sich auf die Standby-Zeit aus. Die tatsächliche Standby-Zeit hängt von der Umgebung und den Gewohnheiten des Benutzers ab.
- Um die Leistung des Produkts zu verbessern, sollten Sie das Kameraobjektiv nicht gegenüber oder neben einer spiegelnden Oberfläche, wie z. B. Glasfenstern/-türen und weißen Wänden, aufstellen, da dies dazu führt, dass das Bild in Bereichen, die sich in der Nähe der Kamera befinden, übermäßig hell und in weiter entfernten Bereichen dunkler erscheint oder dass die Kamera weiße Bilder erzeugt.
- Bitte installieren Sie das Produkt in Bereichen mit einem WiFi-Empfang und versuchen Sie, das Gerät dort aufzustellen, wo das WiFi-Signal stark ist. Halten Sie die Sicherheitskamera außerdem fern von Metallstrukturen, Mikrowellenherden oder anderen Plätzen, wo die Signalstärke beeinträchtigt werden

könnte.

- Wechseln Sie die Batterie in der Kamera nicht selbst aus - wenn sie nicht ordnungsgemäß ausgewechselt wird, besteht Explosionsgefahr.
- Der Akku ( Akkupaket oder Akkus ) dürfen keinem Sonnenlicht, Feuer oder ähnlichen Möglichkeiten für Überhitzung ausgesetzt werden.
- Dieses Produkt ist eine Kamera mit niedrigem Stromverbrauch und eingebautem Akku. Verwenden Sie die Echtzeitüberwachungsfunktion während des Ladevorgangs nicht über einen längeren Zeitraum, um einen Verlust der Akku-Lebensdauer zu vermeiden.
- Verwenden Sie das Gerät nicht in einer Umgebung mit zu hohen oder zu niedrigen Temperaturen, setzen Sie es nicht starker Sonneneinstrahlung oder einer zu feuchten Umgebung aus.

## FCC -Erklärung

---

Änderungen oder Modifikationen, die nicht ausdrücklich von der für die Einhaltung der Bestimmungen verantwortlichen Partei genehmigt wurden, können die Berechtigung des Benutzers zum Betrieb des Geräts aufheben. Dieses Gerät entspricht Abschnitt 15 der FCC-Bestimmungen.

Der Betrieb unterliegt den folgenden zwei Bedingungen:

(1) Dieses Gerät darf keine schädlichen Interferenzen verursachen und

(2) Dieses Gerät muss alle empfangenen Interferenzen akzeptieren, einschließlich Interferenzen, die einen unerwünschten Betrieb verursachen können.

Hinweis: Dieses Gerät wurde getestet und erfüllt die Grenzwerte für ein digitales Gerät der Klasse B gemäß Teil 15 der FCC-Bestimmungen. Diese Grenzwerte bieten einen angemessenen Schutz vor schädlichen Interferenzen in einer Wohninstallation. Dieses Gerät erzeugt, verwendet und strahlt Radiofrequenzenergie aus. Wenn es nicht gemäß den Anweisungen installiert und verwendet wird, kann es zu schädlichen Störungen des Funkverkehrs führen.

Es kann jedoch nicht garantiert werden, dass bei einer bestimmten Installation keine Interferenzen auftreten. Wenn dieses Gerät schädliche Interferenzen beim Radio- oder Fernsehempfang verursacht, was durch Aus- und Einschalten des Geräts festgestellt werden kann, sollte der Benutzer

versuchen, die Interferenz durch eine oder mehrere der folgenden Maßnahmen zu korrigieren:

- Richten Sie die Empfangsantenne erneut aus oder versetzen Sie sie.
- Vergrößern Sie den Abstand zwischen dem Gerät und Empfänger.
- Schließen Sie das Gerät an eine Steckdose an, deren Stromkreis sich von dem des Empfängers unterscheidet.
- Wenden Sie sich an den Händler oder einen erfahrenen Radio- / Fernsehtechniker.

FCC 20-cm-Erklärung: Dieses Gerät erfüllt die FCC-Grenzwerte für Strahlenbelastung, die für eine unkontrollierte Umgebung festgelegt sind. Dieses Gerät sollte mit einem Mindestabstand von 20 cm zwischen dem Funksender und Ihrem Körper installiert und betrieben werden. Dieser Sender darf nicht zusammen mit anderen Antennen oder anderen Sendern aufgestellt oder betrieben werden.

## WEEE-Informationen

---



Alle Produkte, die dieses Symbol tragen, sind Elektro- und Elektronik-Altgeräte (WEEE wie in der Richtlinie 2012/19/EU), die nicht mit unsortiertem Hausmüll vermischt werden dürfen. Stattdessen sollten Sie die Gesundheit der Menschen und die Umwelt schützen, indem

Sie Ihre Altgeräte bei einer von der Regierung oder den örtlichen Behörden benannten Sammelstelle für das Recycling von Elektro- und Elektronikaltgeräten abliefern. Eine richtige Entsorgung und Wiederverwertung trägt dazu bei, mögliche negative Folgen für die Umwelt und die Gesundheit der Menschen zu verhindern. Bitte wenden Sie sich an den Installateur oder die örtlichen Behörden, um weitere Informationen über den Standort sowie die Bedingungen und Konditionen solcher Sammelstellen zu erhalten.

## EU-Konformitätserklärung

---

Hiermit erklärt Shanghai Imilab Technology Co., Ltd., dass die Funkgeräte vom Typ IMILAB EC4 Sicherheitskamera der Richtlinie 2014/53/EU entsprechen.

Hiermit erklärt Shanghai Imilab Technology Co., Ltd., dass die Funkgeräte vom Typ IMILAB Smart Hub der Richtlinie 2014/53/EU entsprechen

Der vollständige Text der EU-Konformitätserklärung ist unter folgender Internetadresse abrufbar:  
<https://www.imilabglobal.com/pages/eu-declaration-of-conformity>

# Introducción

## Para la instalación de la cámara

---



IMILAB EC4



Cable de carga  
micro-USB



Bastidor de  
montaje



Tornillos y anclajes  
de montaje

## Para la instalación del hub

---



Smart Hub  
IMILAB

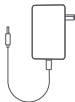

Adaptador  
de corriente



Cable Ethernet

1. Los accesorios de la cámara y sus cantidades varían en función del paquete.
2. El adaptador de corriente del hub varía por regiones.

# Descripción del producto

## Hub

---

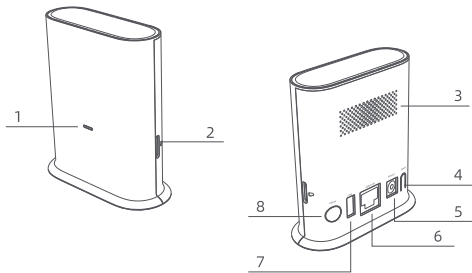

1	LED de estado	5	Puerto de alimentación
2	Ranura para tarjeta MicroSD	6	Puerto Ethernet
3	Altavoz	7	Puerto de carga USB
4	Botón de reinicio	8	Alarma



# Cámara

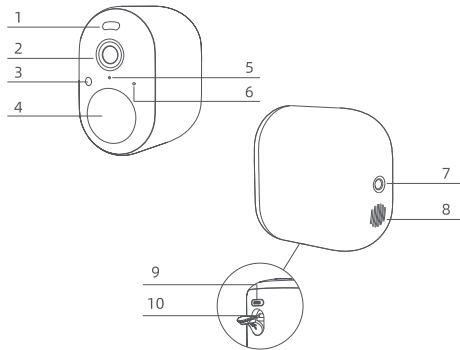

1	Indicador luminoso	6	LED de estado
2	Lentes	7	Orificio de montaje
3	Sensor de luz	8	Altavoz
4	Sensor de movimiento	9	Botón de sincronización
5	Micrófono	10	Puerto de carga USB

# Conectar el hub

1. Utilice el cable Ethernet incluido para conectar el hub a su router.
2. Encienda el hub.

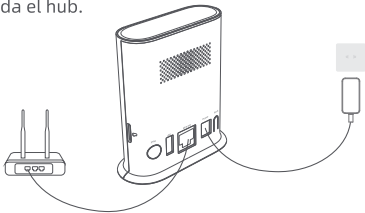

3. El indicador de LED de estado parpadeará en color naranja, en ese momento el hub está listo para su configuración.



# Configuración del sistema

Descargue la aplicación y ajuste el sistema

---

1. Descargue la aplicación Imilab Home en la tienda de aplicaciones (dispositivos ios) o google play (dispositivos Android).



2. Regístrese en una cuenta de Imilab Home y siga las instrucciones que aparecen en la pantalla para completar el ajuste.

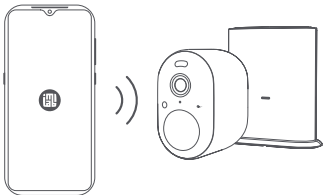

# Montar la cámara

## Elija la ubicación y altura

1. Cuelgue la cámara a unos 2-3m (7-10 pies) de altura. La altura maximiza el rango de detección del sensor de movimiento de la cámara.

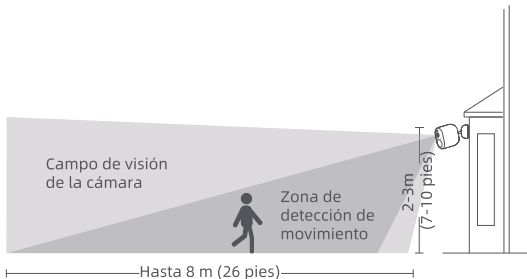

## Montar la cámara

---

La cámara se puede montar tanto en interiores como en exteriores.

1. Perfore dos orificios en la pared utilizando la base de la IMILAB EC4 como plantilla. Se recomienda marcar con un lápiz la ubicación de los orificios antes de perforar. El diámetro de cada orificio es de aproximadamente 6 mm y la profundidad es de aproximadamente 30mm.

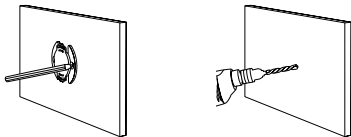

2. Introduzca los anclajes en los orificios.

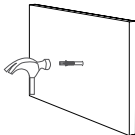

3. Atornille con firmeza la base del bastidor de montaje a la pared.

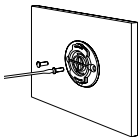

4. Haga coincidir la ranura inferior de la base de montaje de la cámara con el área elevada de la base. Presione hacia abajo hasta que las dos superficies estén al ras y , a continuación, gire la cámara en cualquier dirección para bloquearla en su posición.

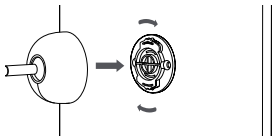

5. Fije la cámara al bastidor de montaje y ajuste el ángulo de visión mediante la comprobación, en la aplicación, del flujo de alimentación directo.

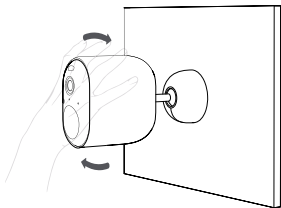

- ⚠ Advertencia:  
Para evitar daños o lesiones, el dispositivo debe fijarse de forma segura al techo/pared como se especifica en las instrucciones de instalación.
- ⚠ Si va a montar la cámara de seguridad en una pared:  
Tenga en cuenta que la pared debe poder soportar al menos el triple del peso total del producto.

# Cargar la cámara

## Método 1

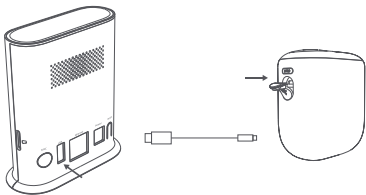



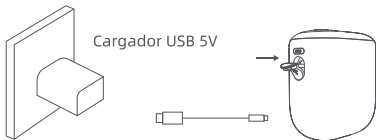



## Método 2





# Descripción de los LED

Estado del LED del hub		Estado
	Parpadeo azul	Conexión de la red en curso /no conectado
	Luz fija azul	Conexión de la red con éxito /conectado
	Parpadeo naranja	Esperando la conexión /vinculación del dispositivo y la aplicación en curso
	Luz fija naranja	El hub se está iniciando / Restableciendo realizado con éxito / Hay una actualización de firmware en curso
	Parpadeo azul y naranja 3 veces de manera alterna	Error en la actualización del firmware
	Presione y mantenga presionado el botón de restablecimiento durante 5 segundos hasta que la luz indicadora cambie a luz naranja fija y suelte el botón.  ↓ Parpadeo en color naranja	Durante el proceso de restablecimiento, el hub se reiniciará  ↓ El restablecimiento se ha realizado correctamente y es posible comenzar con la vinculación.

Estado del LED de la cámara	Estado	
Apagado /Encendido	Presione y mantenga presionado el botón de <ul style="list-style-type: none"> <li>● sincronización durante 2 segundos hasta que la luz azul se vuelva fija.</li> </ul>	En este momento se escuchará una música de encendido
	Presione y mantenga presionado el botón de <ul style="list-style-type: none"> <li>● sincronización durante 8 segundos hasta que la luz LED parpadee en rojo.</li> </ul>	En este momento se escuchará una música de apagado
Carga de la cámara	Utilice USB para cargar la <ul style="list-style-type: none"> <li>● cámara, una luz roja parpadeará tres veces</li> </ul>	Inicio de la carga
	<ul style="list-style-type: none"> <li>● Verde fijo</li> </ul>	Completamente cargada
Restablecimiento de la cámara	Presione y mantenga presionado el botón de sincronización durante <ul style="list-style-type: none"> <li>● 5 segundos hasta que la luz LED parpadee en azul y suelte el botón</li> </ul>	Inicio del restablecimiento (la cámara se reiniciará durante el proceso de restablecimiento)
	<ul style="list-style-type: none"> <li>● Parpadeo azul</li> </ul>	Restableciendo realizado con éxito
	<ul style="list-style-type: none"> <li>● Luz fija azul (apagar después de 5 segundos)</li> </ul>	Vinculación realizada con éxito
Ajuste de la sensibilidad de la detección PIR	<ul style="list-style-type: none"> <li>● Parpadeo azul y naranja 3 veces de manera alterna</li> </ul>	Error en la vinculación
	<ul style="list-style-type: none"> <li>● Parpadeo naranja una vez</li> <li>● Parpadeo naranja de forma continua</li> </ul>	PIR detecta el movimiento PIR sigue detectando el movimiento

# Declaración de seguridad

## Especificaciones

---

Nombre: IMILAB EC4

Modelo: CMSXJ31A

Resolución: 2560x1440

Diafragma: F1.6

Entrada de alimentación: 5V  $\overline{=}$  2 A

Dimensiones del artículo: 82 x 86.8 x 50 mm

Temperatura de funcionamiento: -20 °C ~ 50 °C

FCC ID: 2APA9-CMSXJ31A

Nombre: Smart Hub IMILAB

Modelo: CMWG31B

Entrada de alimentación: 12 V  $\overline{=}$  1,5A

Dimensiones del artículo: 89.2 x 38 x 101.3 mm

Temperatura de funcionamiento: -10 °C ~ 45 °C

Memoria expansible: MicroSD Tarjeta (hasta 64 GB)

Conectividad inalámbrica: Wi-Fi IEEE 802.11 b/g/n 2.4 GHz

Conexión por cable: A 10/100M Interfaz ethernet  
autoadaptativa

FCC ID: 2APA9-CMWG31B

## Precauciones

---

- El rango de temperatura de funcionamiento adecuado para este producto está entre  $-20^{\circ}\text{C}$  ~  $50^{\circ}\text{C}$ . No use el producto en un entorno con temperaturas superiores o inferiores al rango especificado.
- Durante la carga, el rango de temperatura de funcionamiento para este producto está entre  $0^{\circ}\text{C}$  ~  $45^{\circ}\text{C}$ . No cargue el producto en un entorno con temperaturas superiores o inferiores al rango especificado.
- El uso del producto en un entorno con bajas temperaturas o el estado de carga afectarán a su tiempo en espera. El tiempo en espera real está relacionado con el entorno y el hábitat del usuario.
- Para mejorar el rendimiento del producto, no coloque la lente de cámara hacia superficies reflectantes o cerca de éstas, como ventanas o puertas de vidrio y paredes blancas, ya que la imagen aparecerá demasiado brillante en las áreas cercanas a la cámara y más oscuras en las más lejanas, o hacer que la cámara produzca las imágenes blancas.
- Instale el producto en las áreas donde puede recibir Wi-Fi e intente colocar el dispositivo donde la señal de Wi-Fi sea fuerte. Además, mantenga la cámara de seguridad alejada de las estructuras metálicas, los hornos de microondas u otros lugares donde la potencia de la señal pueda verse afectada.

- No sustituya la batería de la cámara usted mismo. Si no se hace de manera adecuada existe el peligro de explosión.
- La batería (conjunto de baterías o batería) no debe exponerse a la luz solar, fuego o condiciones de sobrecalentamiento similares.
- Este producto es una cámara de bajo consumo de energía con una batería incorporada. No use la función de Seguimiento en tiempo real durante mucho tiempo, cuando esté cargando la batería, de este modo se evita la pérdida de vida útil de la batería.
- No utilice el dispositivo en un ambiente a una temperatura demasiado alta o demasiado baja, nunca exponga el dispositivo a un sol fuerte o un ambiente demasiado húmedo.

## FCC Declaración

---

Los cambios o modificaciones no aprobados expresamente por la parte responsable de su cumplimiento podrían anular la autoridad del usuario para utilizar el equipo. Este dispositivo cumple con la Parte 15 de las Normas de la FCC. La operación está sujeta a las siguientes dos condiciones:

(1) Este dispositivo no podrá causar interferencias perjudiciales, y

(2) Este dispositivo debe aceptar cualquier interferencia recibida, incluyendo interferencias que podrán causar un funcionamiento no deseado.

Nota: este equipo ha sido probado y cumple con los límites para el dispositivo digital de Clase B, de conformidad con la Parte 15 de las Normas de la FCC. Estos límites están diseñados para proporcionar la protección razonable contra las interferencias perjudiciales en la instalación residencial. Este equipo genera, utiliza y puede irradiar energía de radiofrecuencia y, si no se instala y utiliza según las instrucciones puede causar interferencias perjudiciales para las comunicaciones por radio.

Sin embargo, no hay garantía de que no se produzcan las interferencias en la instalación en particular. Si este equipo causa las interferencias perjudiciales en la recepción de radio o televisión, lo cual puede determinarse encendiendo y apagando el equipo, se recomienda al usuario que intente

corregir la interferencia tomando una o más de las siguientes medidas:

- Reorientar o cambiar la ubicación de la antena receptora.
- Aumentar la separación entre el equipo y el receptor.
- Conectar el equipo a una toma de corriente en un circuito diferente al que está conectado el receptor.
- Consultar con el distribuidor o con el técnico de radio / TV experimentado para obtener la ayuda.

Declaración de 20 cm de la FCC: este equipo cumple con los límites de exposición a la radiación de la FCC establecidos para el entorno no controlado. Este equipo debe instalarse y operarse con una distancia mínima de 20 cm entre el radiador y su cuerpo. Este transmisor no debe colocarse ni funcionar junto con ninguna otra antena o transmisor.

## Información sobre Residuos de Aparatos Eléctricos y Electrónicos

---



Todos los productos que llevan este símbolo son residuos de aparatos eléctricos y electrónicos (WEEE según la directiva 2012/19/UE) que no deben mezclarse con residuos domésticos sin clasificar. De lo contrario debe proteger la salud de las personas y el medio ambiente depositando los residuos de su equipo en un punto de recogida adecuado para el reciclaje de los residuos de

equipos eléctricos y electrónicos, designado por las autoridades municipales o locales. La correcta eliminación y el reciclado ayudarán a prevenir posibles efectos negativos para el medio ambiente y la salud humana. Póngase en contacto con el instalador o las autoridades locales para obtener más información sobre la ubicación, así como los términos y condiciones de dichos puntos de recogida.

## Declaración de conformidad de la UE

---

Por la presente, Shanghai Imilab Technology Co. Ltd. declara que el tipo de equipo de radio de la IMILAB EC4 cumple con la Directiva 2014/53/EU.

Por la presente, Shanghai Imilab Technology Co, Ltd. declara que el tipo de equipo de radio IMILAB Smart Hub cumple con la Directiva 2014/53/EU

El texto completo de la declaración UE de conformidad está disponible en la siguiente dirección de Internet:  
<https://www.imilabglobal.com/pages/eu-declaration-of-conformity>



# Iniziare

## Per l'installazione della telecamera

---



IMILAB EC4



Cavo di ricarica  
micro USB



Staffa di  
fissaggio



Viti di montaggio  
e ancoraggi

## Per installazione hub

---



IMILAB  
Smart Hub



Adattatore di  
alimentazione



cavo Ethernet

1. La quantità e gli accessori della fotocamera variano in base al pacchetto.
2. L'adattatore di alimentazione dell'hub varia in base alla regione.

# Panoramica del Prodotto

## Hub

---

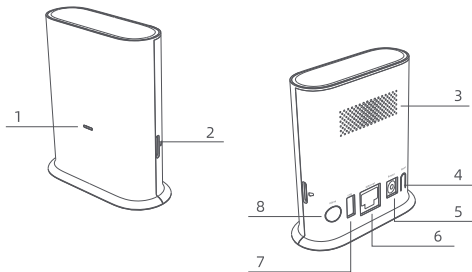

1	Lo stato del LED	5	Porta di alimentazione
2	Slot per scheda MicroSD	6	Porta Ethernet
3	Altoparlante	7	Porta di ricarica USB
4	Tasto Reset	8	Allarme

# Telecamera

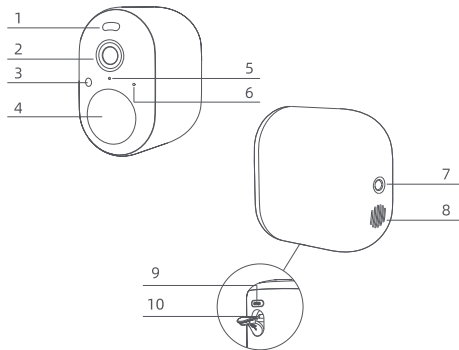

1	Riflettore	6	Lo stato del LED
2	Obiettivo	7	Foro di montaggio
3	Sensore di luce	8	Altoparlante
4	Sensore di movimento	9	Pulsante SYNC
5	Microfono	10	Porta di Ricarica USB

# Collegamento dello hub

1. Utilizzare il cavo ethernet fornito per collegare l'hub al router di casa.
2. Accendi l'Hub.

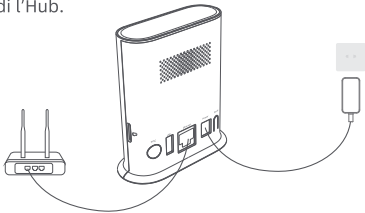

3. Il LED diventa arancione lampeggiante quindi l'hub è pronto per la configurazione.



# Configurazione del sistema

Scarica l'app e configura il sistema

---

1. Scarica l'app Imilab home dall'app store ( dispositivi ios) o da Google Play.



2. Registrati per un account imilab home, quindi segui le istruzioni sullo schermo per completare la configurazione.

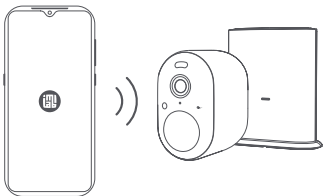

# Montaggio della telecamera

## Seleziona altezza e posizione

1. Appendi la videocamera a 7-10 piedi (2-3 m) dal suolo. Questa altezza massimizza il raggio di rilevamento del sensore di movimento della telecamera.

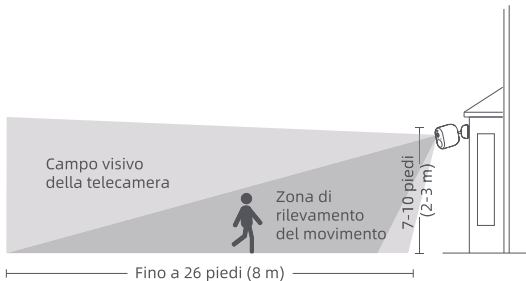

## Montare la telecamera

---

La telecamera può essere montata sia all'interno che all'esterno.

1. Praticare due fori sulla parete utilizzando la base di IMILAB EC4 come modello. Si consiglia di contrassegnare le posizioni dei fori con una matita prima di perforare. Il diametro di ciascun foro è di circa 6 mm e la profondità è di circa 30mm.

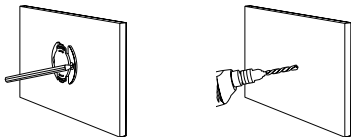

2. Inserire gli ancoraggi nei fori.

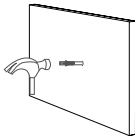

3. Avvitare saldamente la base della staffa di montaggio alla parete.

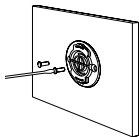

4. Far combaciare la scanalatura inferiore della base di montaggio della telecamera con l'area rialzata sulla base. Premere verso il basso fino a quando le due superfici sono a filo, quindi ruotarlo in una delle direzioni per bloccarlo in posizione.

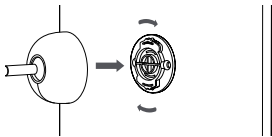



5. Stringere la telecamera alla staffa di montaggio e regolare l'angolo di visualizzazione controllando il feed live streaming nell'app.

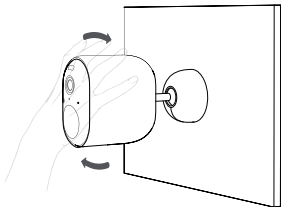

- ⚠ **Avvertenza:**  
Per evitare danni o lesioni, il dispositivo deve essere fissato saldamente al soffitto / parete come specificato nelle istruzioni di installazione.
- ⚠ Quando si monta la telecamera di sicurezza a parete:  
Notare che la parete deve essere in grado di supportare al meno tre volte il peso totale del prodotto.

# Ricarica della telecamera



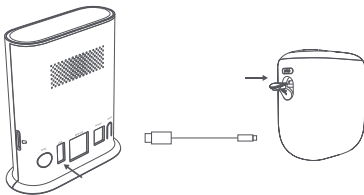

## Metodo 1

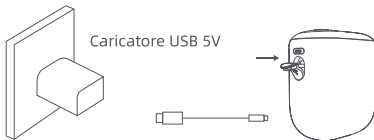

## Metodo 2



# Spiegazioni per LED

Stato dell'LED dell' hub		Stato
	Blu lampeggiante	Connessione di rete in corso / non connessa
	Blu fisso	La connessione di rete è riuscita /connessa
	Arancione lampeggiante	In attesa di connessione / dispositivo e associazione dell'app in corso
	Arancione fisso	L'hub si sta avviando / Reimpostato correttamente / È in corso un aggiornamento del firmware
	Blu e arancione lampeggiano 3 volte alternativamente	Aggiornamento del firmware non riuscito
	Tenere premuto il pulsante di ripristino per 5 secondi, finché la spia luminosa non diventa arancione fissa, quindi rilasciare il pulsante. ↓ Arancione lampeggiante	Durante il processo di ripristino, l'hub verrà riavviato ↓ Il ripristino ha esito positivo ed è possibile avviare l'associazione.

Stato del LED della fotocamera		Stato
accensione / spegnimento	<ul style="list-style-type: none"> <li>● Tieni premuto il pulsante di sincronizzazione per 2 secondi finché la luce blu non diventa fissa</li> </ul>	Sentirai la musica all'accensione
	<ul style="list-style-type: none"> <li>● Tenere premuto il pulsante di sincronizzazione per 8 secondi finché il LED non lampeggia in rosso</li> </ul>	sentirai la musica di spegnimento
Ricarica della fotocamera	<ul style="list-style-type: none"> <li>● Utilizzare l'USB per caricare la fotocamera, il rosso lampeggia tre volte</li> </ul>	inizia la ricarica
	<ul style="list-style-type: none"> <li>● Verde fisso</li> </ul>	completamente carico
Ripristino della fotocamera	<ul style="list-style-type: none"> <li>● Tenere premuto il pulsante di sincronizzazione per 5 secondi finché il LED non lampeggia in blu, rilasciare il pulsante</li> </ul>	Avvia il ripristino (la videocamera si riavvierà durante il processo di ripristino)
	<ul style="list-style-type: none"> <li>● Blu lampeggiante</li> </ul>	Ripristina con successo
	<ul style="list-style-type: none"> <li>● Luce blu fissa (si spegne dopo 5 secondi)</li> </ul>	Accoppiamento riuscito
Regolazione della sensibilità di rilevamento pir	<ul style="list-style-type: none"> <li>● Blu e arancione lampeggiano 3 volte alternativamente</li> </ul>	Accoppiamento non riuscito
	<ul style="list-style-type: none"> <li>● L'arancione lampeggia una volta</li> </ul>	PIR rileva il movimento
	<ul style="list-style-type: none"> <li>● L'arancione lampeggia continuamente</li> </ul>	Il PIR continua a rilevare il movimento

# Dichiarazione di sicurezza

## Specifiche

---

Nome: IMILAB EC4

Modello: CMSXJ31A

Risoluzione: 2560x1440

Apertura: F1.6

Power Input: 5 V  $\overline{\text{---}}$  2 A

Dimensione prodotto: 82 x 86.8 x 50 mm

Temperatura operativa: -20 °C ~ 50 °C

FCC ID: 2APA9-CMSXJ31A

Nome: IMILAB Smart Hub

Modello: CMWG31B

Power Input: 12V  $\overline{\text{---}}$  1,5A

Dimensione prodotto: 89.2 x 38 x 101.3 mm

Temperatura operativa: -10 °C ~ 45 °C

Memoria espandibile: scheda MicroSD (fino a 64 GB)

Connettività wireless: Wi-Fi IEEE 802.11 b/g/n 2.4 GHz

Connessione via cavo: Un'interfaccia ethernet autoadattativa  
10 / 100M

ID FCC: 2APA9-CMWG31B

## Precauzioni

---

- L'intervallo di temperatura di funzionamento adatto per questo prodotto è compreso tra  $-20^{\circ}\text{C}$  e  $50^{\circ}\text{C}$ . Non utilizzare il prodotto in un ambiente con temperature superiori o inferiori al range specificato.
- Durante la ricarica, l'intervallo di temperatura di funzionamento di questo prodotto è compreso tra  $0^{\circ}\text{C}$  e  $45^{\circ}\text{C}$ . Non caricare il prodotto in un ambiente con temperature superiori o inferiori all'intervallo specificato.
- L'uso del prodotto in un ambiente a bassa temperatura o lo stato di carica ne influenzeranno il tempo di attesa. Il tempo di standby effettivo è correlato all'ambiente e all'abitudine dell'utente.
- Per migliorare le prestazioni del prodotto, non posizionare l'obiettivo della fotocamera di fronte o accanto a una superficie riflettente, come finestre / porte di vetro e pareti bianche, poiché l'immagine apparirà eccessivamente luminosa nelle aree vicine alla fotocamera e più scura nelle aree più lontane o fare in modo che la fotocamera produca immagini bianche.
- Installare il prodotto in aree con ricezione Wi-Fi e provare a posizionare il dispositivo dove il segnale Wi-Fi è forte. In aggiunta, mantenere la telecamera lontana da strutture in metallo, forno microonde o altre locazioni dove la forza di segnale potrebbe subire impatto.

- Non sostituire da soli la batteria della fotocamera: se non viene sostituita correttamente, esiste il pericolo di esplosione.
- La batteria (la batteria o le batterie) non devono essere esposte alla luce solare, al fuoco o a simili condizioni di surriscaldamento.
- Questo prodotto è una fotocamera a basso consumo energetico con batteria integrata. Non utilizzare la funzione di monitoraggio in tempo reale per molto tempo durante la ricarica per evitare la perdita della durata della batteria.
- Non utilizzare il dispositivo in un ambiente a temperatura troppo alta o troppo bassa, non esporre mai il dispositivo sotto una forte luce solare o un ambiente troppo umido.

## Dichiarazione FCC

---

Cambiamenti o modifiche non espressamente approvati dalla parte responsabile della conformità potrebbero invalidare l'autorità dell'utente a utilizzare l'apparecchiatura. Questo dispositivo è conforme alla Parte 15 delle norme FCC.

Il funzionamento è soggetto alle due condizioni seguenti:

- (1) Il dispositivo non può causare interferenze dannose e
- (2) il dispositivo deve accettare qualsiasi interferenza ricevuta, includendo interferenze che potrebbero causare un comportamento indesiderato.

Nota: Questa apparecchiatura è stata testata ed è risultata conforme ai limiti per un dispositivo digitale di Classe b, ai sensi della Parte 15 delle norme FCC. Tali limiti sono ideati per fornire protezione ragionevole rispetto a interferenze dannose in installazioni di tipo residenziale. Questa apparecchiatura genera, utilizza e può irradiare energia in radiofrequenza e, se non installata e utilizzata secondo le istruzioni, può causare interferenze dannose alle comunicazioni radio.

Nonostante ciò, non si garantisce l'impossibilità di interferenze in installazioni particolari. Se l'apparecchiatura non causa interferenze dannose alla ricezione radio o televisiva, cosa che può essere determinata spegnendola e riaccendendola, l'utente è incoraggiato a provare a correggere l'interferenza tramite uno o più delle misure seguenti:

- Riorientare o riposizionare l'antenna di ricezione.



- Aumentare la separazione tra apparecchiatura e ricevitore.
- Connettere l'apparecchiatura a una presa su un circuito differente da quello al quale il ricevitore è connesso.
- Consultare il concessionario o un tecnico esperto in radio/TV per assistenza.

Dichiarazione FCC 20cm: L'apparecchiatura è conforme ai limiti di esposizione per le radiazioni FCC, definiti per un ambiente non controllato. L'apparecchiatura deve essere installata o deve funzionare ad una distanza minima di 20 cm tra il radiatore e il proprio corpo. Questo trasmettitore non deve essere co-posizionato o funzionare in congiunzione con qualsiasi altra antenna o trasmettitore.

## Informazioni sui RAEE

---



Tutti i prodotti recanti questo simbolo sono rifiuti di apparecchiature elettriche ed elettroniche (RAEE, ai sensi della direttiva 2012/19/UE) che non devono essere mischiati con rifiuti domestici indifferenziati. Al contrario, occorre tutelare la salute umana e l'ambiente consegnando tali rifiuti a un punto di raccolta deputato al riciclo dei rifiuti di apparecchiature elettriche ed elettroniche designato dalla pubblica amministrazione o dalle autorità locali. Lo smaltimento e il riciclaggio corretti aiuteranno a prevenire potenziali conseguenze negative per l'ambiente e

la salute umana. Per ulteriori informazioni sull'ubicazione e i termini e le condizioni di tali punti di raccolta, contattare l'installatore o le autorità locali.

## Dichiarazione di conformità europea

---

Con la presente, Shanghai Imilab Technology Co. Ltd. dichiara che il tipo di apparecchiatura radio IMILAB EC4 è conforme alla Direttiva 2014/53 / UE.

Con la presente, Shanghai Imilab Technology Co, Ltd. dichiara che il tipo di apparecchiatura radio IMILAB Smart Hub è conforme alla Direttiva 2014/53 / UE

Il testo completo della dichiarazione di conformità UE è disponibile al seguente indirizzo Internet:  
<https://www.imilabglobal.com/pages/eu-declaration-of-conformity>

# Commencer

## Pour l'installation de l'appareil photo

---



IMILAB EC4



Câble de charge  
micro-USB



Support de  
montage



Vis et ancrés  
de montage

## Pour l'installation d'un hub

---



Hub intelligent  
IMILAB

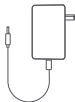

Adaptateur  
d'alimentation



Câble Ethernet

1. La quantité et les accessoires de l'appareil photo varient selon l'offre groupée.
2. L'adaptateur d'alimentation du hub varie selon les régions.

# Présentation du produit

## Hub

---

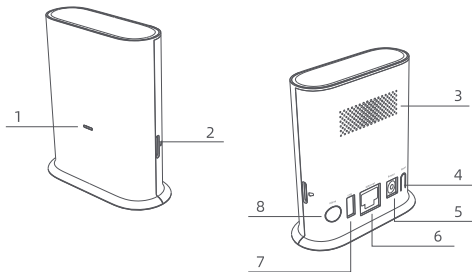

1	LED d'état	5	Port d'alimentation
2	Fente pour carte microSD	6	Port Ethernet
3	Haut-parleur	7	Port de charge USB
4	Bouton de réinitialisation	8	Alarme

# Appareil photo

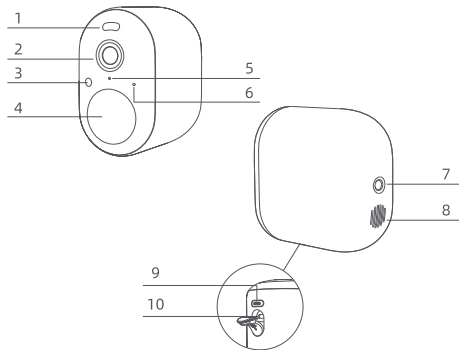

1	Projecteur	6	LED d'état
2	Objectif	7	Trou de montage
3	Capteur de lumière	8	Haut-parleur
4	Capteur de mouvement	9	Bouton de synchronisation
5	Microphon	10	Port de charge USB

# Connexion du hub

1. Utilisez le câble ethernet fourni pour connecter le hub à votre routeur domestique.
2. Allumer le hub.

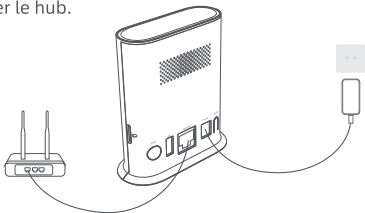

3. L'indicateur LED d'état devient orange clignotant, puis le hub est prêt à être installé.

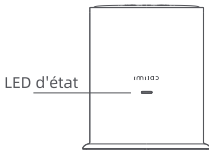

# Mise en place du système

Téléchargez l'application et installez le système

---

1. Téléchargez l'application lmilab à domicile sur l'app store (appareils ios) ou sur google play (appareils Android).



2. Inscrivez-vous à un compte imilab home, puis suivez les instructions à l'écran pour terminer l'installation.

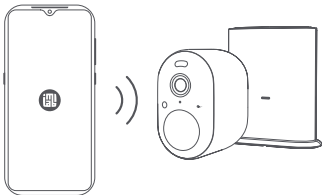

# Montage de l'appareil photo

## Sélectionnez la hauteur et l'emplacement

1. Accrochez l'appareil photo à 7-10 pieds (2-3m) au-dessus du sol. Cette hauteur maximise la portée de détection du capteur de mouvement de l'appareil photo.

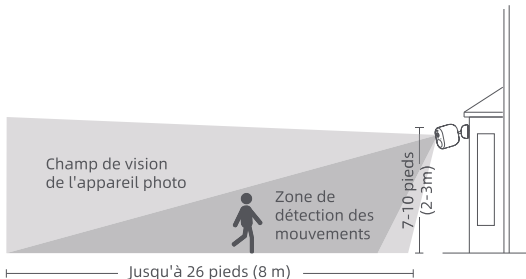



# Monter l'appareil photo

---

L'appareil photo peut être monté aussi bien à l'intérieur qu'à l'extérieur.

1. Percez deux trous dans le mur en utilisant la base de la IMILAB EC4 Il est recommandé de marquer l'emplacement des trous avec un crayon avant de percer. Le diamètre de chaque trou est d'environ 6 mm et la profondeur est d'environ 30mm.

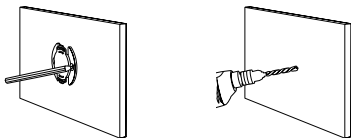

2. Insérez les ancrés dans les trous.

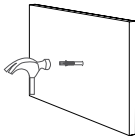

3. Vissez fermement la base du support de montage sur le mur.

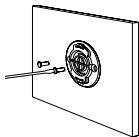

4. Faites correspondre la rainure inférieure de la base de montage de l'appareil photo avec la zone surélevée de la base. Appuyez jusqu'à ce que les deux surfaces soient au même niveau, puis tournez-le dans un sens ou dans l'autre pour le verrouiller en place.

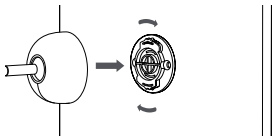

5. Serrez l'appareil photo sur le support de montage et ajustez l'angle de vue en vérifiant le flux en direct dans l'application.

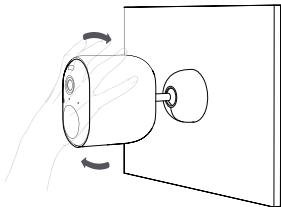

- ⚠ Avertissement:  
Pour éviter tout dommage ou blessure, l'appareil doit être solidement fixé au plafond / mur comme spécifié dans les instructions d'installation.
- ⚠ Lors du montage de la caméra de sécurité sur un mur :  
Veuillez noter que le mur doit pouvoir supporter au moins le triple du poids total du produit.

# Chargement de l'appareil photo



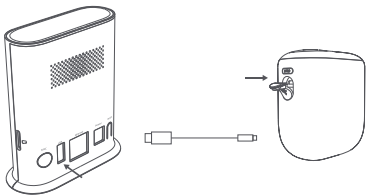

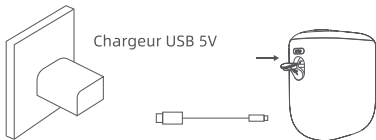

## Méthode 1



## Méthode 2



# Explications pour les LED

État des LED du hub		État
	Bleu clignotant	Connexion au réseau en cours / non connectée
	Bleu solid	Connexion au réseau réussie / connectée
	Orange clignotant	En attente d'une connexion / liaison de l'appareil et de l'application en cours
	Orange solid	Le hub démarre / Réinitialisation réussie / Une mise à jour du firmware est en cours
	Bleu et orange clignotent 3 fois en alternance	Échec de la mise à jour du microprogramme
	Appuyez sur le bouton de réinitialisation et maintenez-le enfoncé pendant 5 secondes, jusqu'à ce que le témoin lumineux passe à l'orange fixe, puis relâchez le bouton. ↓ Orange clignotant	Pendant le processus de réinitialisation, le hub redémarre ↓ La réinitialisation est réussie et vous pouvez commencer à vous engager.

État des LED de l'appareil photo		État
mise en marche/arrêt	<ul style="list-style-type: none"> <li>Appuyez sur le bouton de synchronisation et maintenez-le enfoncé pendant 2 secondes jusqu'à ce que la lumière bleue devienne fixe</li> </ul>	Vous entendrez la musique de mise en marche
	<ul style="list-style-type: none"> <li>Appuyez sur le bouton de synchronisation et maintenez-le enfoncé pendant 8 secondes jusqu'à ce que la LED clignote en rouge</li> </ul>	Vous entendrez la musique de mise en tension
Chargement de l'appareil photo	<ul style="list-style-type: none"> <li>Utilisez le port USB pour charger l'appareil photo, le rouge clignote trois fois</li> </ul>	commence à charger
	<ul style="list-style-type: none"> <li>Vert fixe</li> </ul>	complètement chargé
Réinitialisation de l'appareil photo	<ul style="list-style-type: none"> <li>Appuyez sur le bouton de synchronisation et maintenez-le enfoncé pendant 5 secondes jusqu'à ce que la LED bleue clignote, relâchez le bouton</li> </ul>	Démarrer la réinitialisation (L'appareil photo redémarrera pendant le processus de réinitialisation)
	<ul style="list-style-type: none"> <li>Bleu clignotant</li> </ul>	Réinitialisation réussie
	<ul style="list-style-type: none"> <li>Lumière bleue continue (s'éteint après 5 secondes)</li> </ul>	Appairage réussi
	<ul style="list-style-type: none"> <li>Bleu et orange clignotent 3 fois en alternance</li> </ul>	Appairage échoué
ajustement de la sensibilité de détection du pir	<ul style="list-style-type: none"> <li>Orange clignote une fois</li> </ul>	PIR détecte le mouvement
	<ul style="list-style-type: none"> <li>Orange clignote en continu</li> </ul>	PIR continue de détecter le mouvement

# Déclaration de sécurité

## Caractéristiques

---

Nom : IMILAB EC4

Modèle : CMSXJ31A

Résolution : 2560x1440

Ouverture: F1.6

Puissance absorbée 5 V  $\overline{=}$  2 A

Dimensions de l'article : 82 x 86.8 x 50 mm

Température de fonctionnement : -20 °C ~ 50 °C

FCC ID: 2APA9-CMSXJ31A

Nom : Hub intelligent IMILAB

Modèle: CMWG31B

Puissance absorbée: 12 V  $\overline{=}$  1.5 A

Puissance absorbée: 89.2 x 38 x 101.3 mm

Température de fonctionnement: -10 °C ~ 45 °C

Mémoire extensible : carte MicroSD (jusqu'à 64 Go)

Connectivité sans fil : Wi-Fi IEEE 802.11 b/g/n 2,4 GHz

Connexion filaire: Interface Ethernet 10/100M auto-adaptative

FCC ID: 2APA9-CMWG31B

## Mises en garde

---

- La plage de température de fonctionnement appropriée pour ce produit est comprise entre  $-20^{\circ}\text{C}$  et  $50^{\circ}\text{C}$ . N'utilisez pas le produit dans un environnement où les températures sont supérieures ou inférieures à la plage spécifiée.
- Lors du chargement, la plage de température de fonctionnement de ce produit est comprise entre  $0^{\circ}\text{C}$  et  $45^{\circ}\text{C}$ . Ne pas charger le produit dans un environnement dont les températures sont supérieures ou inférieures à la plage spécifiée.
- L'utilisation du produit dans un environnement à basse température ou un état de charge faible affectera son temps de veille. Le temps de veille réel est lié à l'environnement et aux habitudes de l'utilisateur.
- Pour améliorer les performances du produit, veillez à ne pas placer l'objectif de l'appareil photo devant ou à côté d'une surface réfléchissante, telle que les fenêtres / portes en verre et les murs blancs, car l'image serait trop lumineuse dans les zones proches de l'appareil photo et plus sombre, zones plus éloignées ou que l'appareil photo produise des images blanches.
- Installez le produit dans les zones de réception Wi-Fi et essayez de placer l'appareil là où le signal Wi-Fi est puissant. En outre, maintenez la caméra de sécurité à l'écart des structures métalliques, des fours à micro-ondes ou de tout



autre endroit où la force du signal pourrait être affectée.

- Ne pas remplacer vous-même la batterie de la caméra - si elle n'est pas correctement remplacée, il existe un risque d'explosion.
- La batterie (batterie ou piles) ne doit pas être exposée au soleil, au feu ou à des conditions similaires de surchauffe.
- Ce produit est un appareil photo à faible consommation d'énergie avec batterie intégrée. N'utilisez pas la fonction de surveillance en temps réel pendant une longue période lors du chargement afin d'éviter la perte de la durée de vie de la batterie.
- N'utilisez pas l'appareil dans l'environnement à une température trop élevée ou trop basse, n'exposez jamais l'appareil à un fort ensoleillement ou à un environnement trop humide.

## Déclaration de la FCC

---

Les changements ou modifications non expressément approuvés par la partie responsable de la conformité peuvent annuler l'autorité de l'utilisateur à utiliser l'équipement. Cet appareil est conforme à la section 15 de la réglementation de la FCC.

Le fonctionnement est soumis aux deux conditions suivantes:

- (1) cet appareil ne doit pas causer d'interférences nuisibles, et
- (2) cet appareil doit accepter toutes les interférences reçues, y compris celles susceptibles de provoquer un fonctionnement indésirable.

Remarque : cet équipement a été testé et déclaré conforme aux limites imposées aux appareils numériques de classe b, définies à la section 15 du règlement de la FCC. Ces limites sont conçues pour fournir une protection raisonnable contre les interférences nuisibles dans une installation résidentielle. Cet équipement génère, utilise et peut émettre de l'énergie de fréquence radio. S'il n'est pas installé et utilisé conformément aux instructions, il peut causer des interférences nuisibles aux communications radio.

Cependant, rien ne garantit que des interférences ne se produiront pas dans une installation particulière. Si cet équipement provoque des interférences nuisibles avec la réception de radio ou de télévision, ce qui peut être déterminé en éteignant et en rallumant l'équipement, l'utilisateur est

invité à tenter de corriger l'interférence en appliquant l'une ou plusieurs des mesures suivantes:

- Réorientez ou déplacez l'antenne de réception.
- Augmentez la distance entre l'équipement et le récepteur.
- Connectez l'équipement à une prise d'un circuit différent de celui auquel le récepteur est connecté.
- Consultez votre revendeur ou un technicien radio / TV expérimenté pour obtenir de l'aide.

Déclaration FCC 20 cm: Cet équipement est conforme aux limites d'exposition aux radiations définies par la FCC pour un environnement non contrôlé. Cet équipement doit être installé et utilisé avec une distance minimale de 20 cm entre le radiateur et votre corps. Cet émetteur ne doit pas être co-localisé ou fonctionner en conjonction avec une autre antenne ou émetteur.

## Informations WEEE

---



Tous les produits portant ce symbole sont des déchets d'équipements électriques et électroniques (WEEE selon la directive 2012/19 / UE) qui ne doivent pas être mélangés avec les déchets ménagers non triés. Au lieu de cela, vous devez protéger la santé humaine et l'environnement en remettant vos déchets d'équipements à un point de collecte désigné pour le recyclage des déchets d'équipements électriques et électroniques, désigné par le

gouvernement ou les autorités locales. Une élimination et un recyclage appropriés aideront à prévenir les conséquences négatives potentielles pour l'environnement et la santé humaine. Veuillez contacter l'installateur ou les autorités locales pour plus d'informations sur l'emplacement ainsi que les conditions générales de ces points de collecte.

## Déclaration de conformité pour l'Union européenne

---

Par la présente, Shanghai Imilab Technology Co., Ltd. déclare que le type d'équipement radio IMILAB EC4 est conforme à la directive 2014/53 / UE.

Par la présente, Shanghai Imilab Technology Co., Ltd. déclare que le type d'équipement radio intelligent du hub IMILAB est conforme à la directive 2014/53 / UE.

Le texte intégral de la déclaration UE de conformité est disponible à l'adresse Internet suivante :  
<https://www.imilabglobal.com/pages/eu-declaration-of-conformity>

# Начало работы

## Установка камеры

---



IMILAB EC4



Зарядный кабель  
с разъемом  
Micro-USB



Монтажный  
кронштейн



Крепежные  
винты и анкеры

## Установка концентратора

---



Концентратор для  
умного дома  
IMILAB Smart Hub

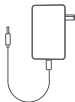

Сетевой адаптер



Кабель Ethernet

1. Количество камер и принадлежностей зависят от пакетной комплектации устройства.
2. Тип сетевого адаптера концентратора зависит от региона.

# Обзор устройства

## Концентратор

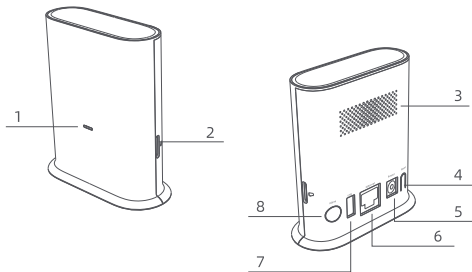

1	Индикатор состояния	5	Порт электропитания
2	Разъем для карты памяти microSD	6	Разъем Ethernet
		7	Зарядный USB-порт
3	Динамик	8	Предупредительный сигнал
4	Кнопка перезагрузки		

# Камера

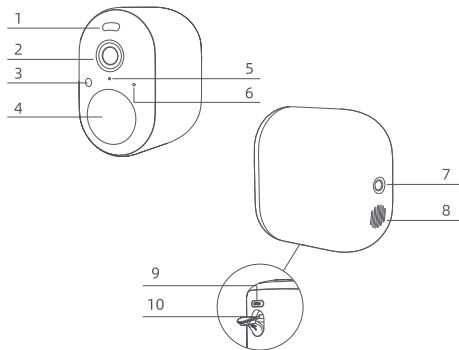

1	Фонарик	6	Индикатор состояния
2	объектив	7	Монтажное отверстие
3	Датчик освещенности	8	Динамик
4	Датчик движения	9	Кнопка синхронизации
5	Микрофон	10	Зарядный USB-порт

# Подключение концентратора

1. Для подключения концентратора к вашему домашнему роутеру используйте прилагающийся кабель Ethernet.
2. Включите концентратор.

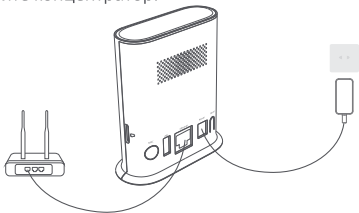

3. Индикатор состояния начнет мигать оранжевым цветом, что будет означать готовность концентратора к настройке.

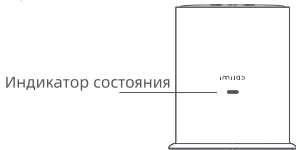



# Настройка системы

Скачайте приложение и настройте систему

---

1. Скачайте приложение lmilab Home из App Store (для устройств на iOS) или Google Play (устройств на Android).



2. Зарегистрируйте аккаунт lmilab Home, затем выполните настройки в соответствии с экранными инструкциями.

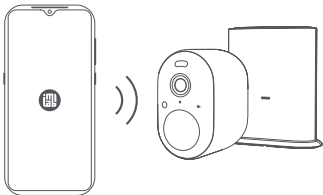

RU-95

# Установка камеры

## Выберите высоту и расположение

1. Подвесьте камеру на высоте 7-10 футов (2-3 м) над землей. Такая высота позволит максимизировать дальность обнаружения движений датчиком движения камеры.

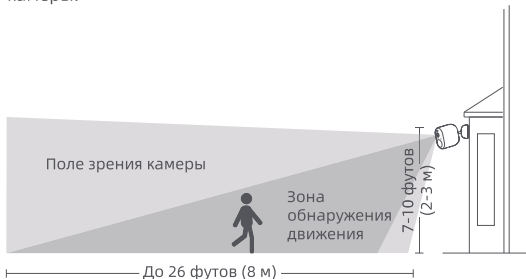

## Закрепите камеру

---

Камера может устанавливаться как внутри, так и снаружи помещения.

1. Просверлите два отверстия в стене, используя основание камеры наблюдения IMILAB EC4 в качестве шаблона. Перед сверлением рекомендуется пометить места отверстий карандашом. Диаметр каждого отверстия составляет примерно 6 мм, а глубина — примерно 30мм.

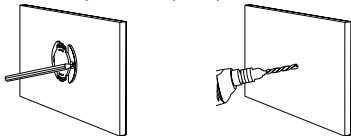

2. Вставьте анкеры в отверстия.

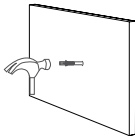

3. Прочно привинтите основание монтажного кронштейна к стене.

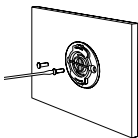

4. Совместите нижнюю канавку монтажной пластины камеры с выступом на основании. Надавливайте до тех пор, пока две поверхности не станут заподлицо, затем поверните камеру в любом направлении, чтобы зафиксировать её.

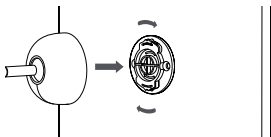

5. Прочно зафиксируйте камеру на монтажном кронштейне и отрегулируйте угол обзора, проверив видеотрансляцию в приложении.

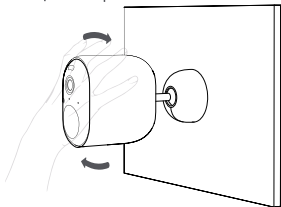

- ⚠ Предупреждение:  
Во избежание повреждений или травмирования устройство должно надежно прикрепляться к полу/стене согласно инструкции по монтажу.
- ⚠ При монтаже камеры видеонаблюдения на стену:  
Примечание: стена должна выдерживать как минимум тройной общий вес изделия.

# Зарядка камеры

## Способ 1

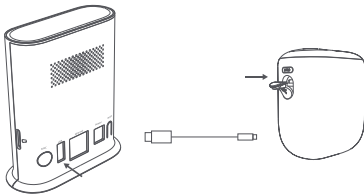

## Способ 2



# Назначение индикаторов

Индикатор состояния концентратора		Состояние
	Индикатор мигает синим цветом	Выполняется подключение к сети / не подключено
	Индикатор непрерывно горит синим цветом	Подключение к сети выполнено / успешно
	Индикатор мигает оранжевым цветом	Ожидание подключения / выполняется сопряжение устройства и приложения
	Индикатор непрерывно горит оранжевым цветом	Выполняется начальная загрузка концентратора / Сброс выполнен / Выполняется обновление встроенного ПО
	Попеременное 3-кратное мигание синего и оранжевого индикатора	Ошибка обновления встроенного ПО
	Зажмите кнопку сброса на 5 секунд, дождитесь момента, когда индикатор начнет непрерывно гореть оранжевым, затем отпустите кнопку. ↓ Мигание оранжевого индикатора	Во время сброса настроек произойдет перезагрузка концентратора ↓ Сброс выполнен, вы можете начать сопряжение.

Индикатор состояния камеры		Состояние
включение /выключение	Нажмите кнопку синхронизации на 2 секунды, <ul style="list-style-type: none"> <li>● дождитесь момента, когда индикатор начнет непрерывно гореть синим.</li> </ul>	Вы услышите мелодию включения питания.
	Нажмите кнопку синхронизации <ul style="list-style-type: none"> <li>● на 8 секунд, дождитесь мигания красного индикатора</li> </ul>	вы услышите мелодию выключения питания
Зарядка камеры	Для зарядки камеры используйте USB, вы увидите <ul style="list-style-type: none"> <li>● 3-кратное мигание красного индикатора.</li> </ul>	начало процесса зарядки
	<ul style="list-style-type: none"> <li>● Горит зеленым</li> </ul>	полностью заряжено
Сброс камеры	Нажмите кнопку синхронизации на 5 секунд, <ul style="list-style-type: none"> <li>● дождитесь мигания синего индикатора, затем отпустите кнопку.</li> </ul>	Запустите процесс сброса (во время данной операции камера перезапустится)
	<ul style="list-style-type: none"> <li>● Мигание синего индикатора</li> </ul>	Сброс выполнен
	<ul style="list-style-type: none"> <li>● Индикатор горит синим (погаснет через 5 секунд)</li> </ul>	Сопряжение выполнено
	<ul style="list-style-type: none"> <li>● Попеременное 3-кратное мигание синего и оранжевого индикатора</li> </ul>	Сопряжение не выполнено
Регулировка чувствительности обнаружения ИК-датчика	<ul style="list-style-type: none"> <li>● Однократное мигание оранжевого индикатора</li> </ul>	ИК-датчик обнаруживает движение
	<ul style="list-style-type: none"> <li>● Постоянное мигание оранжевого индикатора</li> </ul>	ИК-датчик продолжает обнаруживать движение



# Заявление о безопасности продукта

## Характеристики

---

Название: IMILAB EC4

Модель: CMSXJ31A

Разрешение: 2560x1440

Диафрагма: F1.6

Потребляемая мощность: 5 В  $\approx$  2 А

Размеры изделия: 82 x 86.8 x 50 mm

Рабочая температура: -20 °C ~ 50 °C

Идентификатор Федеральной комиссии по связи (FCC):  
2APA9-CMSXJ31A

Название: Концентратор для умного дома IMILAB Smart Hub

Модель: CMWG31B

Потребляемая мощность: 12 В  $\approx$  1,5 А

Размеры изделия: 89.2 x 38 x 101.3 mm

Рабочая температура: -10 °C ~ 45 °C

Расширяемая память: карта MicroSD (до 64 ГБ)

Беспроводная связь: Wi-Fi IEEE 802.11 b/g/n 2.4 ГГц

Проводное соединение: А 10/100М самонастраивающийся  
интерфейс Ethernet

Идентификатор Федеральной комиссии по связи (FCC):  
2APA9-CMWG31B

## Меры предосторожности

---

- Рабочий диапазон температур устройства от  $-20^{\circ}\text{C}$  ~  $50^{\circ}\text{C}$ . Не рекомендуется использовать продукт при температуре окружающей среды, выходящей за пределы указанного диапазона.
- Рабочий диапазон температур устройства во время зарядки от  $0^{\circ}\text{C}$  ~  $45^{\circ}\text{C}$ . Не рекомендуется заряжать продукт при температуре окружающей среды, выходящей за пределы указанного диапазона.
- Использование устройства в условиях низкой температуры или состояние заряда повлияет на время работы в режиме ожидания. Фактическое время ожидания связано со средой и манерой использования камеры пользователем.
- Чтобы улучшить характеристики продукта, не размещайте линзы камеры напротив отражающей поверхности или рядом с ней, например, рядом со стеклянными окнами/дверями и белыми стенами. Это приведёт к тому, что изображение будет выглядеть слишком ярким в непосредственной близости от камеры и гораздо темнее в отдалении, а также к тому, что камера будет записывать лишь белый фон.
- Установите продукт в радиусе действия сети Wi-Fi, желательно там, где сигнал Wi-Fi наиболее сильный. Кроме того, держите камеру безопасности вдали от металлических конструкций, микроволновых печей или других мест, где уровень сигнала может измениться.

- Не заменяйте батарею в камере самостоятельно — при отсутствии должных навыков существует опасность взрыва.
- Батарея (батареиный блок или батареи) не должна подвергаться воздействию солнечного света, огня или аналогичных условий перегрева.
- Данный продукт представляет собой камеру с низким потреблением энергии и встроенной батареей. Во избежание чрезмерного износа батареи не рекомендуется длительно использовать функцию мониторинга в режиме реального времени.
- Не рекомендуется использовать устройство при крайне высокой или крайне низкой температуре, не допускается подвергать устройство воздействию прямых солнечных лучей или высокой влажности.

## Комментарий от Федеральной комиссии по связи (FCC)

---

Изменения или модификации, ясно не подтвержденные стороной, ответственной за соответствие техническим условиям, могут ликвидировать право пользователя на использование оборудования. Данное устройство соответствует Части 15 правил Федеральной комиссии по связи.

Работа попадает под действие двух следующих условий:

- (1) Данное устройство вызывает недопустимые помехи, и
- (2) Данное устройство должно воспринимать любые помехи, включая помехи, которые могут вызывать сбой в работе.

Примечание: Данное оборудование было протестировано и установлено соответствующим ограничениям для цифрового устройства Класса В согласно Части 15 правил Федеральной комиссии по связи. Данные ограничения предназначены для обеспечения надлежащей защиты от недопустимых помех при установке в жилых помещениях. Данное оборудование генерирует, использует и может излучать радиочастотную энергию. В случае установки и использования не в соответствии с инструкциями, может вызывать вредные помехи для радиосвязи.

Однако, гарантии отсутствия помех при определенной установке нет. Если данное оборудование приводит к вредным помехам в приеме радио- или телевизионного сигнала, что можно определить путем включения и выключения устройства, пользователю рекомендуется попробовать исправить помехи с помощью одного или нескольких нижеприведенных способов:

- Изменить ориентацию или местоположение антенны приемника.
- Увеличить расстояние между оборудованием и приемником.
- Подключить оборудование к розетке в сети, отличной от

сети подключения приемника.

-Проконсультироваться с поставщиком или опытным мастером по ремонту радио/ТВ для получения помощи. Комментарий от Федеральной комиссии по связи о безопасном расстоянии установки в 20 см (FCC) Данное оборудование соответствует пределам излучения в неконтролируемой среде, установленным Федеральной комиссией по связи (FCC). Оборудование должно устанавливаться и использоваться с минимальным расстоянием 20 см между радиатором и вашим телом. Данный передатчик не должен совмещаться и работать совместно с какой-либо другой антенной или передатчиком.

## Информация об утилизации и переработке отходов электрического и электронного оборудования (WEEE)

---



Все продукты, отмеченные этим символом, являются отходами электрического и электронного оборудования (WEEE согласно директиве 2012/19/EU), которые нельзя смешивать с

несортированными бытовыми отходами. Вместо этого, вам следует защищать здоровье людей и окружающую среду,

передавая использованное оборудование в специальный пункт сбора отходов электрического и электронного оборудования, специально выделенный правительством или местными органами власти. Правильная утилизация и переработка помогут предотвратить возможные негативные последствия для окружающей среды и здоровья человека. Для получения дополнительной информации о местонахождении, а также об условиях, действующих в таких пунктах сбора, свяжитесь с монтажной организацией или местными органами власти.

## Декларация о соответствии нормативным требованиям ЕС

---

Настоящим, компания «Shanghai Imilab Technology Co., Ltd.» заявляет, что радиотехническое оборудование типа IMILAB EC4 соответствует Директиве 2014/53/ЕС.

Настоящим, компания «Shanghai Imilab Technology Co., Ltd.» заявляет, что радиотехническое оборудование типа IMILAB Smart Hub соответствует Директиве 2014/53/ЕС.

Полный текст декларации соответствия ЕС доступен по следующему адресу в Интернете:

<https://www.imilabglobal.com/pages/eu-declaration-of-conformity>

# מתחילים

## להתקנת המצלמה

---



IMILAB EC4



כבל טעינה Micro-USB



בסיס הרכבה



ברגים ועוגנים

## להתקנת הרכזת

---



רכזת IMILAB חכמה



מתאם חשמל



כבל אתרנט

- 1 כמות המצלמות והאביזרים משתנה לפי חבילה.
- 2 מתאם חשמל הרכזת משתנה לפי אזור.

# סקירת מוצר

רכזת

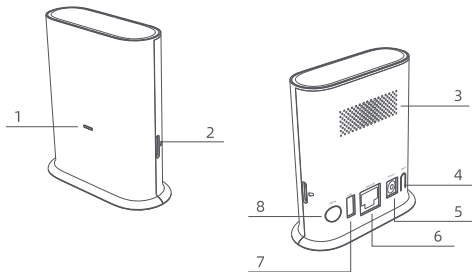

1	נורית מצב	5	חיבור חשמל
2	חריץ לכרטיס MicroSD	6	יציאת אתרנט
3	רמקול	7	יציאת טעינה USB
4	לחצן אתחול	8	אזעקה



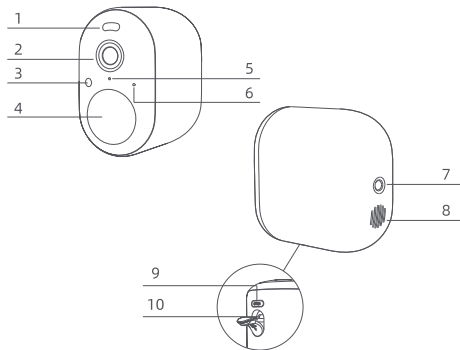

1	פנס	6	נורית מצב
2	עדשה	7	חור הרכבה
3	חיישן אור	8	רמקול
4	חיישן תנועה	9	לחצן SYNC
5	מיקרופון	10	יציאת טעינה USB

# חיבור לרכזת

- 1 השתמש בכבל האתרנט המסופק כדי לחבר את הרכזת לנתב הביתי שלך.
- 2 הפעל את הרכזת.

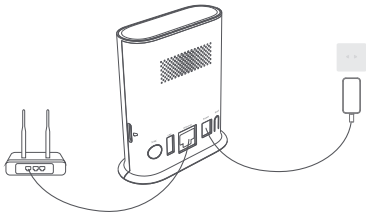

- 3 כאשר נורית המצב מהבהבת בכתום, הרכזת מוכנה להגדרה.



HE-112

# הגדרת המערכת

הורד את הישום והגדר את המערכת



1 הורד את יישום Imilab Home מחנות App Store (התקני iOS) או מחנות Google Play (התקני אנדרואיד).

2 צור חשבון Imilab Home, ועקוב אחר ההוראות שעל המסך להשלמת ההגדרה.

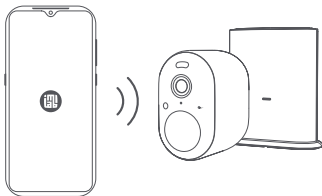

HE-113

# הרכבת המצלמה

בחר גובה ומיקום

1 תלה את המצלמה בגובה של 2-3 מ'. גובה זה ממקסם את טווח הזיהוי של חיישן התנועה של המצלמה.

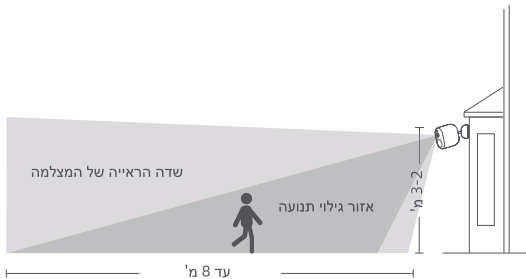

## הרכב את המצלמה

ניתן להרכיב את המצלמה בתוך הבית ומחוץ לבית.  
1 קדח שני חורים בקיר על ידי שימוש בבסיס ה-IMILAB EC4 כתבנית. מומלץ לסמן את מיקומי החורים בעיפרון לפני הקידוח. הקוטר של כל חור הוא כ-6 מ"מ, והעומק הוא כ-30 מ"מ.

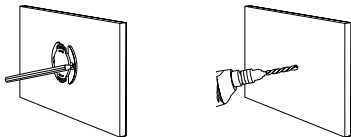

2 הכנס את העוגנים לחורים.

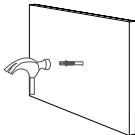

3 הברג היטב את בסיס ההרכבה על הקיר.

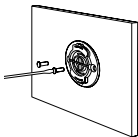

4 התאם את החרוץ התחתון של בסיס ההרכבה של המצלמה לבסיס המותקן בקיר. לחץ כלפי מטה עד ששני המשטחים חופפים, ואז סובב לכל כיוון כדי לקבע אותו במקום.

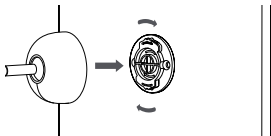

5 חזק את המצלמה לבסיס ההרכבה, והתאם את זווית הצפייה על ידי בדיקת השידור החי ביישום.

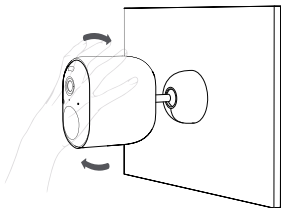

⚠ אזהרה:

כדי למנוע נזקים או פציעות, יש לחבר את ההתקן היטב לתקרה/לקיר כמפורט בהוראות ההתקנה.

⚠ בעת הרכבת מצלמת האבטחה לקיר:

לידיעתך, הקיר חייב לתמוך בלפחות פי שלושה ממשקלו הכולל של המוצר.

# טעינת המצלמה

שיטה 1

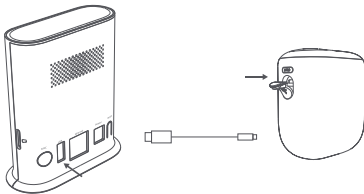

שיטה 2

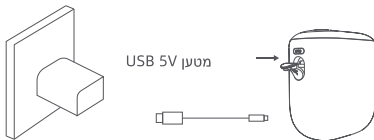



# הסברים לנורות המצב

נורית מצב הרכזת		מצב
	כחול מהבהב	מתחבר לרשת / לא מחובר
	כחול מלא	חיבור הרשת הצליח / מחובר
	כתום מהבהב	ממתין לחיבור / התאמת התקן ויישום
	כתום מלא	הרכזת מופעלת / אופס בהצלחה / עדכון קושחה בעיצומו
	כחול וכתום מהבהבים 3 פעמים לסירוגין	עדכון הקושחה נכשל
	לחץ והחזק את לחצן האיפוס למשך 5 שניות, עד שנורת המצב תתחלף לכתום, ואז שחרר את הלחצן. ↓ כתום מהבהב	במהלך תהליך האיפוס, הרכזת תופעל מחדש ↓ האיפוס הצליח ותוכל להתחיל להתאים.

נורית מצב המצלמה		מצב
הפעלה / כיבוי	<ul style="list-style-type: none"> <li>● לחץ והחזק את לחצן הסינכרון למשך 2 שניות עד שהאור הכחול הופך למלא</li> </ul>	אתה תשמע את מנגינת ההפעלה
	<ul style="list-style-type: none"> <li>● לחץ והחזק את לחצן הסנכרון למשך 8 שניות עד שהנורית מהבהבת באדום</li> </ul>	אתה תשמע את מנגינת הכיבוי
טעינת המצלמה	<ul style="list-style-type: none"> <li>● השתמש בכבל USB כדי להטעין את המצלמה, הנורית תהבהב באדום שלוש פעמים</li> </ul>	הטעינה החלה
	<ul style="list-style-type: none"> <li>● ירוק מלא</li> </ul>	טעונה במלואה
איפוס המצלמה	<ul style="list-style-type: none"> <li>● לחץ והחזק את לחצן הסנכרון למשך 5 שניות עד שהנורית מהבהבת בכחול, לאחר מכן שחרר את הלחצן</li> </ul>	התחל לאפס (המצלמה תאותרל במהלך האיפוס)
	<ul style="list-style-type: none"> <li>● כחול מהבהב</li> </ul>	אופסה בהצלחה
	<ul style="list-style-type: none"> <li>● אור כחול מלא (כבה לאחר 5 שניות)</li> </ul>	ההתאמה הצליחה
	<ul style="list-style-type: none"> <li>● כחול וכתום מהבהבים 3 פעמים לסירוגין</li> </ul>	ההתאמה נכשלה
התאמת רגישות לחיישן תנועה	<ul style="list-style-type: none"> <li>● כתום מהבהב פעם אחת</li> </ul>	החיישן מזהה תנועה
	<ul style="list-style-type: none"> <li>● כתום מהבהב ברציפות</li> </ul>	החיישן ממשיך לזהות תנועה

# הצהרת בטיחות

מפרט

שם: IMILAB EC4

דגם: CMSXJ31A

רזולוציה: 2560x1440

צמצם: F1.6

צריכת חשמל: 5 V  $\Rightarrow$  2 A

מידות מוצר: מ"מ 82 x 86.8 x 50

רזולוציה: -20 °C ~ 50 °C

מזהה FCC: 2APA9-CMSXJ31A

שם: רכזת IMILAB חכמה

דגם: CMWG31B

צריכת חשמל: 12 V  $\Rightarrow$  1.5 A

מידות מוצר: מ"מ 89.2 x 38 x 101.3

רזולוציה: -10 °C ~ 45 °C

הרחבת זיכרון: כרטיס MicroSD (עד 64 ג"ב)

קישוריות אלחוטית: Wi-Fi IEEE 802.11 b/g/n 2.4 GHz

חיבור קווי: כבל אתרנט 10/100 מ'

מזהה FCC: 2APA9-CMWG31B

- טווח טמפרטורות הפעולה המתאים למוצר זה נע בין  $50^{\circ}\text{C} \sim 20^{\circ}\text{C}$  אין להשתמש במוצר בסביבה עם טמפרטורות גבוהות או נמוכות מהטווח שצוין.
- בזמן טעינה, טווח טמפרטורות הפעולה למוצר זה נע בין  $45^{\circ}\text{C} \sim 0^{\circ}\text{C}$  אין להטעין את המוצר בסביבה עם טמפרטורות גבוהות או נמוכות מהטווח שצוין.
- שימוש או טעינה של המוצר בטמפרטורה נמוכה ישפיע על זמן המתנה שלו. זמן ההמתנה קשור לסביבת והרגלי המשתמש.
- כדי לשפר את ביצועי המוצר, אל תמקם את עדשת המצלמה מול או ליד משטח משתקף, כמו חלונות / דלתות זכוכית וקירות לבנים, מה שיגרם לתמונה להיראות בהירה מדי באזורים קרובים למצלמה, וכה יותר באזורים רחוקים מהמצלמה, או לגרום למצלמה להפיק תמונות לבנות.
- יש להתקין את המוצר באזורים עם קליטת iF-iW, ולמקם את ההתקן במקום בו אות ה-iF-iW חזק. בנוסף, אנא הרחק את מצלמת האבטחה ממבני מתכת, מיקרוגלים, ומיקומים אחרים בהם עוצמת האות עלולה להיות מושפעת.
- אל תחליף את סוללת המצלמה בעצמך - אם אינה מוחלפת כראוי, קיימת סכנת פיצוץ.
- אין לחשוף את הסוללה (מארז הסוללות או הסוללות) לאור שמש, אש או תנאי חום דומים.
- מוצר זה הוא מצלמת צריכת חשמל נמוכה, עם סוללה מובנית. אין להשתמש בתכונת ניטור בזמן אמת לאורך זמן במהלך הטעינה, על מנת למנוע אובדן חיי סוללה.
- אין להשתמש בהתקן בסביבה עם טמפרטורה גבוהה מדי או נמוכה מדי, אין לחשוף את ההתקן לשמש חזקה או לסביבה רטובה מדי.

שינויים או שיפורים שלא אושרו במפורש על ידי הגורם האחראי, עלולים לבטל את יכולת המשתמש להפעיל את הציוד. התקן זה תואם לסעיף 15 לתקנון FCC. הפעלת ההתקן כפופה לשני התנאים הבאים:

(1) התקן זה לא יכול לגרום להפרעות, וכן

(2) התקן זה חייב לקבל כל הפרעה שהתקבלה, כולל הפרעות העלולות לגרום לפעולה לא רצויה.

הערה: ציוד זה נבדק ונמצא כי הוא תואם את המגבלות עבור התקן דיגיטלי Class B, תחת סעיף 15 לתקנון FCC. מגבלות אלו נועדו לספק הגנה סבירה מפני הפרעות בהתקנות באיזורי מגורים. ציוד זה מייצר, משתמש, ויכול להפיק אנרגיית תדרי רדיו, ואם אינו מותקן ומופעל בהתאם להוראות, הוא עלול לגרום להפרעות לתקשורת רדיו.

עם זאת, אין כל ערובה כי הפרעה לא תתרחש בהתקנה מסוימת. אם ציוד זה אכן גורם להפרעות בקליטת רדיו או טלוויזיה, שניתן לקבוע על ידי כיבוי והפעלה של הציוד, המשתמש מוזמן לנסות לתקן את ההפרעה באחת או יותר מהדרכים הבאות:

- כיוון או מיקום מחדש של האנטנה המקבלת.

- הגדלת המרחק בין הציוד למקלט.

- חבר את הציוד לשקע למעגל שונה מזה שאליו מחובר המקלט.

- התייעץ עם הספק או עם טכנאי רדיו / טלוויזיה מנוסה לעזרה.

הצהרת FCC 20cm : ציוד זה עומד בהגבלות החשיפה לקרינת CCF בסביבה בלתי מבוקרת. יש להתקין ולהפעיל ציוד זה במרחק מינימלי של 02 ס"מ בין הרדיאטור לגופך. אין למקם או להשתמש במשדר זה בשילוב עם אנטנה או משדר אחר.

כל המוצרים הנושאים סמל זה הם פסולת ציוד חשמלי ואלקטרוני WEEE( לפי הוראה UE/91/2102), שאין לערבב עם פסולת ביתית לא ממוינת. במקום זאת, עליך להגן על בריאותך ועל איכות הסביבה על ידי מסירת ציוד הפסולת שלך, לנקודת איסוף ייעודית למיחזור פסולת ציוד חשמלי ואלקטרוני, שנקבעה על ידי הממשלה או הרשויות המקומיות. סילוק ומיחזור נכונים יסייעו במניעת השלכות שליליות אפשריות לסביבה ולבריאותך. אנא צרו קשר עם המתקין או הרשויות המקומיות לקבלת מידע



### הצהרת תאימות של האיחוד האירופי

חברת Shanghai Imilab Technology Co. Ltd, מצהירה בזאת כי ציוד הרדיו IMILAB EC4 עומד בהוראות EU/2014/53.

חברת Shanghai Imilab Technology Co. Ltd, מצהירה בזאת כי ציוד הרדיו IMILAB Smart Hub עומד בהוראות EU/2014/53.

הטקסט המלא של הצהרת התאימות של האיחוד האירופי זמין בכתובת האינטרנט הבאה:

<https://www.imilabglobal.com/pages/eu-declaration-of-conformity>

# Elementy zestawu

## Do instalacji kamery

---



IMILAB EC4



Przewód  
zasilania  
microUSB



Podstawa  
montażowa



Śruby i kołki  
montażowe

## Do instalacji bramki

---



Inteligentna  
bramka IMILAB

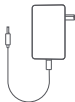

Adapter zasilania



Kabel Ethernet

- 1.Liczba kamer i akcesoriów może różnić się zależnie od zestawu.
- 2.Adapter zasilania różni się zależnie od regionu.

# Budowa urządzenia

## Bramka

---

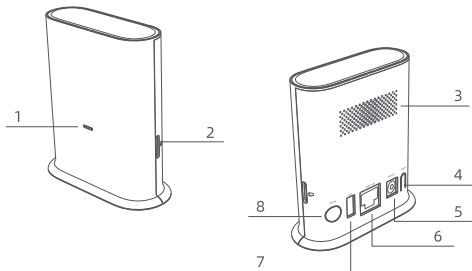

1	Dioda LED	5	Gniazdo zasilania
2	Gniazdo microSD	6	Gniazdo Ethernet
3	Głośnik	7	Port ładowania
4	Przycisk RESET	8	Alarm



# Kamera

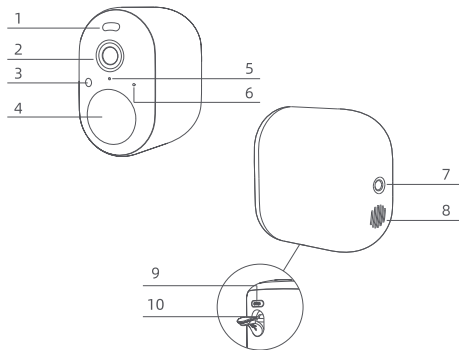

1	Oświetlenie	6	Dioda LED
2	Obiektyw	7	Otwór montażowy
3	Czujnik światła	8	Głośnik
4	Czujnik ruchu	9	Przycisk synchr
5	Mikrofon	10	Port ładowania USB

# Podłączenie koncentratora

1. Użyj dołączonego kabla sieciowego, aby podłączyć koncentrator do routera domowego.
2. Podłącz koncentrator.

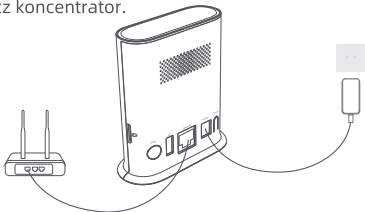

3. Wskaźnik statusu LED zacznie migać na pomarańczowo, co oznacza, że koncentrator jest gotowy do konfiguracji.

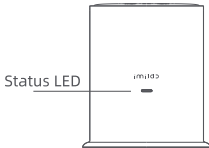

# Konfiguracja systemu

## Pobierz aplikację i skonfiguruj system

---

1. Pobierz aplikację Imilab Home z App Store (urządzenia z systemem iOS) lub Google Play (urządzenia Android).



2. Zarejestruj konto Imilab, a następnie podążaj za krokami wyświetlonymi na ekranie, by zakończyć procedurę konfiguracji.

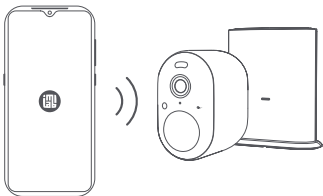

# Montaż

## Wybierz lokalizację i wysokość

---

1. Zawieś kamerę 2-3m nad gruntem. Taka wysokość maksymalizuje zasięg detekcji czujnika ruchu.

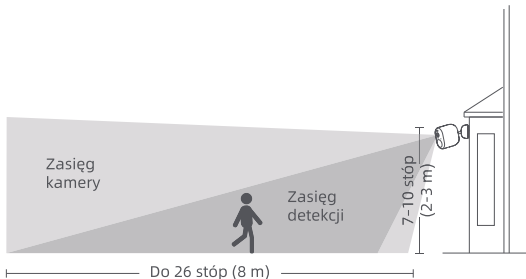

## Zamontuj kamerę

---

Kamera może być zamontowana wewnątrz lub na zewnątrz budynku.

1. Wywierć 2 otwory w ścianie używając podstawki kamery jako szablonu. Zalecane jest zaznaczenie ołówkiem lokalizacji otworu przed wierceniem. Średnica każdego otworu to ok. 6mm, głębokość to ok. 30mm.

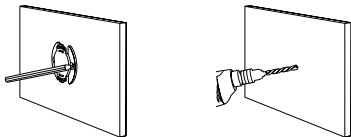

2. Umieść kotki rozporowe w otworach.

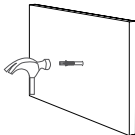

3. Z ostrożnością przykręć bazę montażową do ściany.

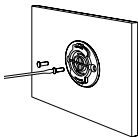

4. Przykręć podstawę kamery do bazy montażowej.

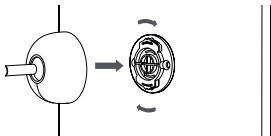

5. Zamocuj kamerę na podstawce montażowej i dopasuj kąt widzenia obserwując wideo na żywo w aplikacji.

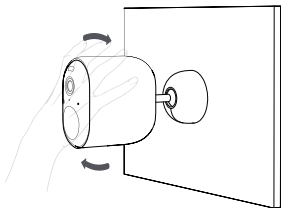

- ⚠ Uwaga:  
Aby uniknąć uszkodzeń lub obrażeń, urządzenie musi być zamocowane do sufitu lub ściany ściśle według opisu w instrukcji.
- ⚠ Podczas montażu kamery na ścianie należy upewnić się, że ściana jest w stanie utrzymać potrójny ciężar kamery.

# Ładowanie kamery

## Metoda 1

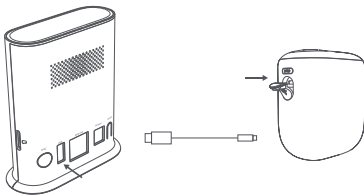

## Metoda 2

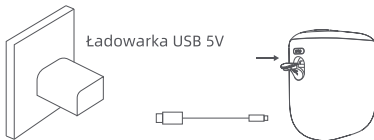



# Objaśnienie diod LED

Dioda LED bramki		Znaczenie
	Miga na niebiesko	Trwa łączenie z siecią / nie połączono
	Świeci na niebiesko	Połączenie z siecią pomyślne / połączono
	Miga na pomarańczowo	Oczekiwanie na połączenie / trwa parowanie urządzenia z aplikacją
	Świeci na pomarańczowo	Bramka uruchamia się / Pomyślny reset / Trwa aktualizacja firmware
	Miga 3 razy na niebiesko i pomarańczowo na przemian	Błąd aktualizacji firmware
	Przytrzymaj przycisk reset przez 5 sekund, do momentu zaświecenia diody na pomarańczowo, następnie zwolnij przycisk. ↓ Miga na pomarańczowo	Podczas procesu resetowania bramka uruchomi się ponownie. ↓ Reset pomyślny, można rozpocząć parowanie.

Dioda LED kamery		Znaczenie
Włączanie / wyłączenie	<ul style="list-style-type: none"> <li>● Naciśnij przycisk synchr. przez 2 sekundy do momentu zaświecenia niebieskiej diody</li> </ul>	Ustyszysz dźwięk uruchamiania
	<ul style="list-style-type: none"> <li>● Naciśnij przycisk synchr. przez 8 sekund, aż dioda zacznie migać na czerwono</li> </ul>	Ustyszysz dźwięk wyłączenia
Ładowanie kamery	<ul style="list-style-type: none"> <li>● Użyj portu USB do ładowania kamery, czerwona dioda zamiga 3 razy.</li> </ul>	Rozpoczęcie ładowania
	<ul style="list-style-type: none"> <li>● Świeci na zielono</li> </ul>	Naładowana w pełni
Reset kamery	<ul style="list-style-type: none"> <li>● Naciśnij przycisk synchr. przez 5 sekund, puść, gdy dioda zacznie migać na niebiesko</li> </ul>	Rozpoczęcie resetowania
	<ul style="list-style-type: none"> <li>● Miga na niebiesko</li> </ul>	Reset pomyślny
	<ul style="list-style-type: none"> <li>● Świeci na niebiesko przez 5 sekund</li> </ul>	Parowanie pomyślne
	<ul style="list-style-type: none"> <li>● Miga 3 razy na niebiesko i pomarańczowo na przemian</li> </ul>	Parowanie nieudane
Dostosowanie czułości wykrywania ruchu	<ul style="list-style-type: none"> <li>● Mignie raz na pomarańczowo</li> </ul>	Czujnik PIR wykrył ruch
	<ul style="list-style-type: none"> <li>● Świeci na pomarańczowo</li> </ul>	Czujnik PIR ciągle wykrywa ruch

# Bezpieczeństwo

## Specyfikacja

---

Nazwa: IMILAB EC4

Model: CMSXJ31A

Rozdzielczość: 2560x1440

Przystona: F1.6

Zasilanie: 5 V  $\overline{=}$  2 A

Wymiary: 82 x 86.8 x 50 mm

Temperatura pracy: -20°C ~50°C

FCC ID: 2APA9-CMSXJ31A

Nazwa: IMILAB Smart Hub

Model: CMSWG31B

Zasilanie: 12 V  $\overline{=}$  1.5 A

Wymiary: 89.2 x 38 x 101.3 mm

Temperatura pracy: -10°C ~45°C

Obsługa pamięci: karta microSD (do 64GB)

Łączność Wi-Fi: Wi-Fi IEEE 802.11 b/g/n 2.4 GHz

Łączność przewodowa: 10/100 interfejs Ethernet

FCC ID: 2APA9-CMWG31B

## Środki ostrożności

---

- Zakres temperatur odpowiednich do pracy tego produktu to -20 ~ 50 °C. Nie używaj urządzenia w środowisku o temperaturach poniżej lub powyżej tego zakresu.
- Podczas ładowania zakres odpowiednich temperatur to 0 ~ 45 °C. Nie ładuj urządzenia w środowisku o temperaturach poniżej lub powyżej tego zakresu.
- Używając lub ładując produkt w środowisku o niskiej temperaturze będzie mieć wpływ na długość pracy. Czas pracy urządzenia jest związany z środowiskiem użytkowania.
- Aby polepszyć osiągi produktu, nie umieszczaj kamery obiektywem w stronę refleksywnych powierzchni, takich jak: szyba i białe ściany, które mogą sprawić, że obraz będzie zbyt jasny w pobliżu kamery i ciemniejszy w oddali, lub biały.
- Nie wymieniaj baterii w kamerze samodzielnie - w przypadku błędnej wymiany istnieje ryzyko eksplozji.
- Bateria (zestaw lub kilka sztuk) nie może być wystawiona na światło słoneczne, ogień lub warunki sprzyjające przegrzewaniu.
- Produkt ten to kamera o niskim poborze prądu z wbudowaną baterią. Nie używaj funkcji podglądu w czasie rzeczywistym zbyt długo podczas ładowania, by uniknąć utraty żywotności baterii.
- Nie używaj urządzenia w środowisku o zbyt wysokiej lub niskiej temperaturze, nie wystawiaj urządzenia na mocne

światło słoneczne lub w zbyt wilgotne środowisko.

## Oświadczenie FFC

---

Zmiany lub modyfikacje, które nie zostały wyraźnie zatwierdzone przez stronę odpowiedzialną za zgodność, mogą unieważnić uprawnienia użytkownika do obsługi urządzenia. To urządzenie jest zgodne z przepisami FFC, Część 15.

Działanie urządzenia podlega następującym dwóm warunkom:

(1) Urządzenie to nie może powodować szkodliwych zakłóceń, oraz

(2) Urządzenie musi akceptować wszelkie odbierane zakłócenia, w tym zakłócenia, które mogą powodować niepożądane działanie.

Uwaga: Niniejsze urządzenie zostało przetestowane i uznane za zgodne z ograniczeniami dla urządzeń cyfrowych klasy b, zgodnie z częścią 15 przepisów FCC. Ograniczenia te zostały opracowane w celu zapewnienia odpowiedniej ochrony przed szkodliwymi zakłóceniami w instalacjach domowych.

Urządzenie generuje, wykorzystuje i może emitować energię o częstotliwości radiowej, a jeśli nie zostanie zainstalowane i nie będzie używane zgodnie z instrukcjami, może powodować

szkodliwe zakłócenia w komunikacji radiowej.

Nie ma jednak gwarancji, że zakłócenia nie wystąpią w konkretnej instalacji. Jeśli urządzenie powoduje szkodliwe zakłócenia w odbiorze radiowym lub telewizyjnym, co można stwierdzić poprzez wyłączenie i włączenie urządzenia, zachęca się użytkownika do podjęcia próby usunięcia zakłóceń za pomocą jednego lub kilku z poniższych środków:

- Zmiana kierunku lub położenia anteny odbiorczej.

- Zwiększenie odległości pomiędzy urządzeniem a odbiornikiem.

- Podłączenie urządzenia do gniazdka w innym obwodzie niż ten, do którego podłączony jest odbiornik.

- Skonsultować się ze sprzedawcą lub doświadczonym technikiem radiowo-telewizyjnym w celu uzyskania pomocy.

Oświadczenie FCC 20cm: Niniejsze urządzenie jest zgodne z limitami ekspozycji na promieniowanie FCC określonymi dla niekontrolowanego środowiska. Urządzenie powinno być zainstalowane i obsługiwane z zachowaniem minimalnej odległości 20 cm pomiędzy promiennikiem a ciałem użytkownika. Nadajnik ten nie może być umieszczony w innym miejscu ani pracować w połączeniu z żadną inną anteną lub nadajnikiem.

## Informacja o WEEE

---



Wszystkie produkty oznaczone tym symbolem są zużytym sprzętem elektrycznym i elektronicznym (WEEE jak w dyrektywie 2012/19/UE), który nie powinien być mieszany z nieposortowanymi odpadami z gospodarstw domowych. Zamiast tego należy chronić zdrowie ludzkie i środowisko naturalne, przekazując zużyty sprzęt do wyznaczonego punktu zbiórki w celu recyklingu zużytego sprzętu elektrycznego i elektronicznego, wyznaczonego przez rząd lub władze lokalne. Prawidłowa utylizacja i recykling pomogą zapobiec potencjalnym negatywnym skutkom dla środowiska naturalnego i zdrowia ludzkiego. Prosimy o kontakt z producentem lub władzami lokalnymi, aby uzyskać więcej informacji na temat lokalizacji oraz zasad i warunków działania takich punktów zbiórki.

## Pozostałe informacje

---

Urządzenia elektryczne i elektroniczne zawierają materiały, komponenty i substancje, które mogą być niebezpieczne dla zdrowia i środowiska, jeśli ze zużytymi materiałami (wyrzucanymi urządzeniami elektrycznymi i elektronicznymi) nie postępuje się właściwie.

Urządzenia elektryczne i elektroniczne są zaznaczone

przekreślonym symbolem pojemnika na śmieci, patrz poniżej. Ten symbol oznacza, że urządzenia elektryczne i elektroniczne nie powinny być wyrzucane razem z innymi odpadami domowymi, lecz powinny być wyrzucane oddzielnie.

Urządzenie posiada wbudowaną baterię litowo-jonową, w przypadku utylizacji, urządzenie należy przekazać dystrybutorowi/sprzedawcy lub przekazać w miejsce utylizacji sprzętu AGD/RTV.

We wszystkich miastach powstały punkty zbiórki, gdzie można oddać bezpłatnie urządzenia elektryczne i elektroniczne do stanowisk recyklingu bądź innych miejsc zbiórki, albo urządzenia i baterie mogą być odebrane z domu. Dodatkowe informacje znajdują się w wydziale technicznym urzędu miasta.

## Deklaracja zgodności UE

---

Niniejszym Shanghai Imilab Technology Co., Ltd. oświadcza, że sprzęt radiowy typu IMILAB EC4 jest zgodny z dyrektywą 2014/53/UE.

Niniejszym Shanghai Imilab Technology Co., Ltd. oświadcza, że sprzęt radiowy typu IMILAB Smart Hub jest zgodny z dyrektywą 2014/53/UE.

Pełny tekst deklaracji zgodności UE jest dostępny pod następującym adresem internetowym:

<https://www.imilabglobal.com/pages/eu-declaration-of-conformity>





## WARNING

This product can expose you to chemical Lead which is known to the state of California to cause cancer.

For more information, go

[www.P65Warnings.ca.gov](http://www.P65Warnings.ca.gov)

Manufacturer: Shanghai Imilab Technology Co., Ltd.  
Address: Room 001A, Floor 11, Block 1, No. 588 Zixing Road,  
Minhang District, Shanghai, China  
For further information, please go to [www.imilab.com](http://www.imilab.com).  
Support: [help@imilab.com](mailto:help@imilab.com)  
[www.imilabhelp.com](http://www.imilabhelp.com)



MADE IN CHINA