

封面200g铜版纸内页70g双胶纸，彩色印刷，骑马钉  
size: 240x170mm

**此页不印刷**

# Network Video Recorder Kit 8 CH Camera Security System

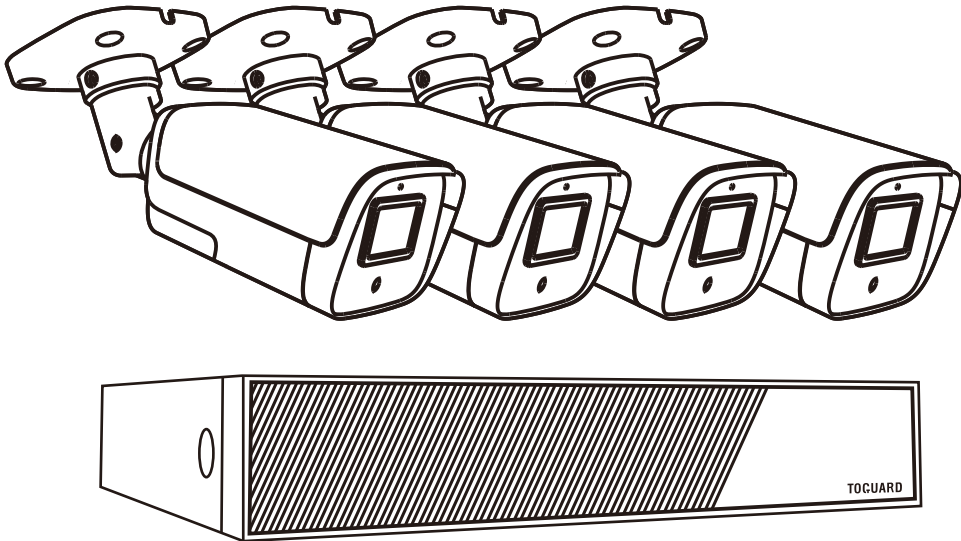

This device complies with part 15 of the FCC Rules. Operation is subject to the following two conditions:

- (1) this device may not cause harmful interference,
- (2) this device must accept any interference received, including interference that may cause undesired operation.

SAFETY CAUTIONS.....	01
PACKING LIST.....	01
PRODUCT OVERVIEW.....	02
HARD DISK DRIVE INSTALLATION AND SYSTEM CONNECTIONS.....	03
Hard Disk Drive Installation.....	03
System Connections.....	04
OPERATE NVR SYSTEM WITH A MONITOR.....	05
Live Picture.....	05
Hard Disk Drive Formatting.....	05
Video Recording.....	06
Video Playback.....	07
Video Backup.....	07
Network Setup.....	09
Other Functions on the Menu Bar.....	09
OPERATE NVR SYSTEM FROM CLIENT ON PC.....	14
Client Installation and Login.....	14
Video Playback and Backup.....	16
Other Functions of the Bottom Menu.....	18
OPERATE NVR SYSTEM ON MOBILE DEVICE.....	18
Download and Install the App.....	18
Add the NVR System to the App.....	19
OPERATE NVR SYSTEM FROM THE BROWSER ON PC.....	21
ADD A NEW IP CAMERA TO THE NVR SYSTEM.....	23
TROUBLESHOOTING GUIDE.....	26

## SAFETY CAUTIONS

1. Please do not place any container with liquid on the NVR.
2. Please use the product in an open space and do not block the air vents.
3. For your safety, please use the original power supply provided.
4. If the NVR starts or works abnormally, please unplug the power adapter and clean the dust on the mainboard in the NVR device, then restart the NVR.
5. Please obey the regulations and policies in your country and area when installing the product.

## PACKING LIST

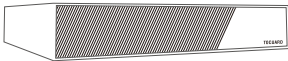

NVR x1  
(Hard Disk Drive  
not included)

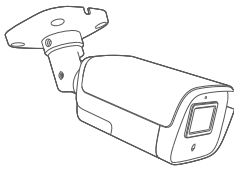

IP Camera x4



Quick Guide x1

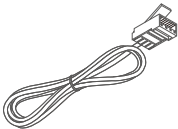

Ethernet Cable x1

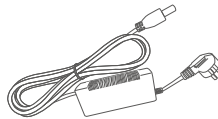

DC48V/2A  
Power Adapter x1  
(for NVR)

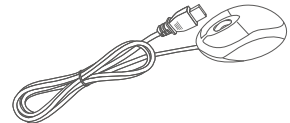

USB Mouse x1

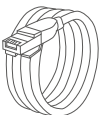

65FT POE Cable x4



Screw x4  
(for HDD)

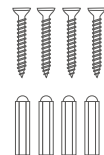

Screw x4  
(For Cameras)

# PRODUCT OVERVIEW

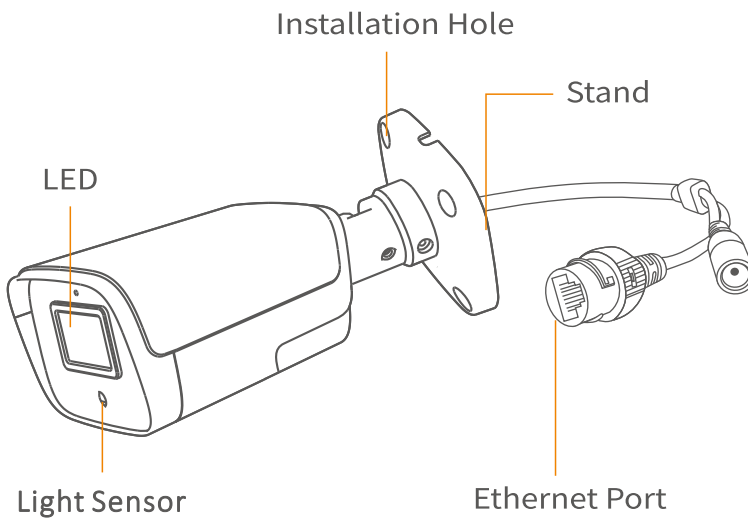
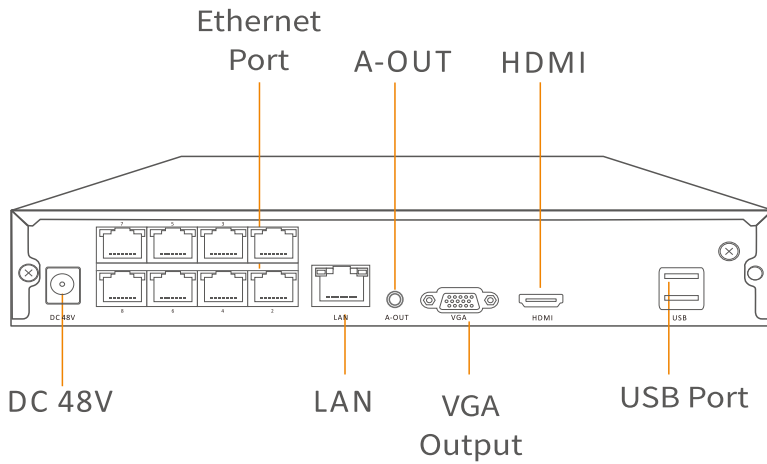

# HARD DISK DRIVE INSTALLATION AND SYSTEM CONNECTIONS

## Hard Disk Drive Installation

### IMPORTANT:

1. To record video and play the historical video, the Hard Disk Drive must be installed. Otherwise, you can only watch the live picture.
2. A Hard Disk Drive is not included in this NVR System.
3. This NVR system works with a 3.5" SATA HDD. The HDD should be formatted after it's installed

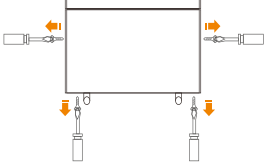
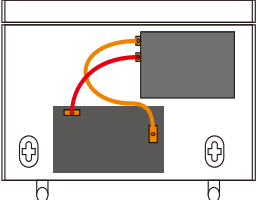
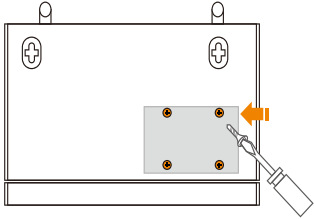
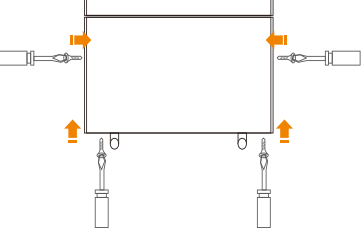
<p><b>Step 1:</b> Unscrew and remove the top cover of the NVR.</p>	
<p><b>Step 2:</b> Connect the SATA power and data cables of the NVR to the corresponding ports of the Hard Disk Drive.</p>	
<p><b>Step 3:</b> Hold the Hard Disk Drive and the NVR together, carefully turn them over, then align the screw holes on the Hard Disk Drive with the screw holes on the NVR housing.</p>	
<p><b>Step 4:</b> Using a screwdriver to tight the Hard Disk Drive and NVR housing with the provided screws, then assemble the top cover of the NVR.</p>	

## System Connections

 Do not fix the IP Camera with the screws before you can see the image on the monitor and know the ideal position to install it.

- 1 Plug the power adapter (48V/2A) into the NVR and the socket;
- 2 Connect the IP camera to the NVR with the Ethernet cables as the follow pic shows.

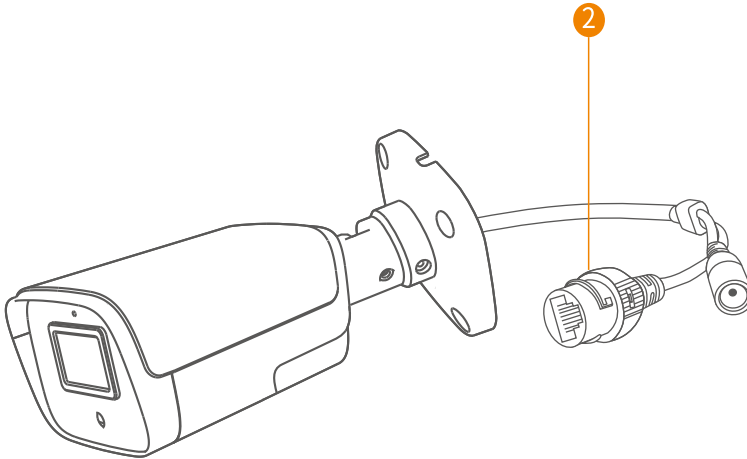
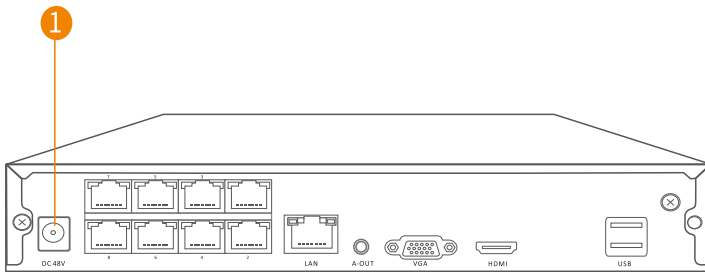



# OPERATE NVR SYSTEM WITH A MONITOR

## Live Picture

After connecting the NVR to power, connect a monitor to the NVR through the HDMI or VGA port (HDMI and VGA cable are not included) and wait for 2-3 minutes, then the live pictures from the cameras (main interface) will be displayed on the monitor. Connect the mouse to start operating the NVR system.

### Notes:

1. The default **Username** for the NVR system is **admin** and the default **Password** is empty ( no need to enter anything);
2. This NVR system can be only connected to the network by the Ethernet cable currently;
3. To protect your privacy, please set the password at your earliest convenience. Right click the mouse on the main interface, then go to **System setup > System Admin > User > Set password** to set a password;

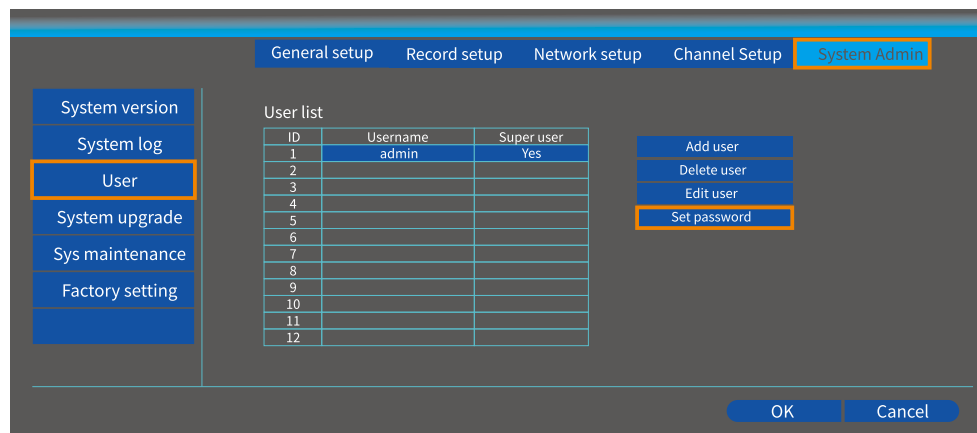

## Hard Disk Drive Formatting

Install the HDD first, then right click the mouse on the main interface and go to **System Setup > General setup > HDD Setup** to check its status. If it's not **Formatted**, tick to select the right HDD, then click **Format**.

## Video Recording

Right click the mouse on the main interface, then select **System setup** > **Record setup** > **Record Plan** to set the record mode. The default record mode of the NVR is 24/7 all time record.

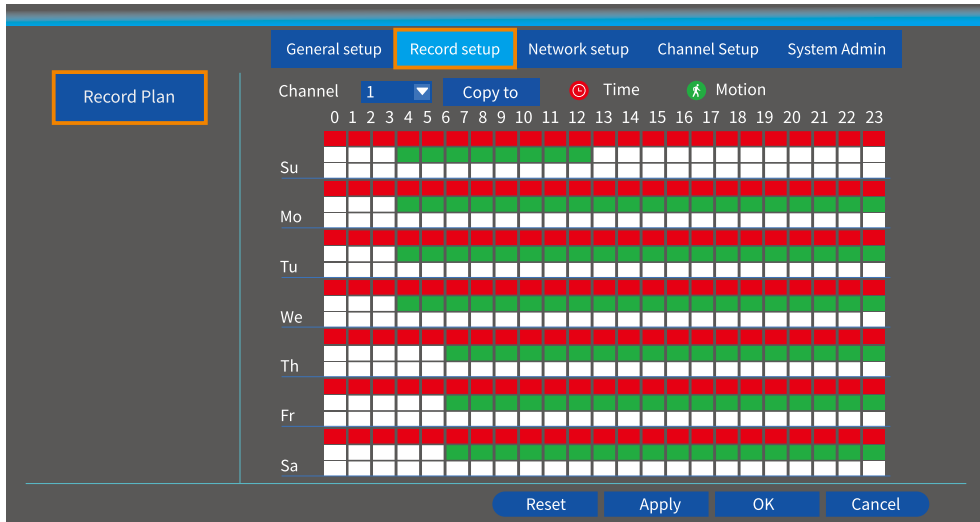

**IMPORTANT:** Click **Reset** before you change the record mode.

### Scheduled Record

After reset, select **Channel** and click **Time** to start scheduled record setup. Left click the mouse and hold to select the day and hour you plan for recording. The area selected will turn to **Red** and click **Apply** to save the setting. The system will start recording at a specific time on a daily/weekly schedule.

### Motion Record

After reset, select **Channel** and click **Motion** to start motion record setup. Left click the mouse and hold to select the day and hour you plan for recording. The area selected will turn to **Green** and click **Apply** to save the setting. The system will start recording when the camera detects any motion.

### Tips:

1. After changing the setting from 24/7 to the specific time or motion record, it helps to prolong the storage time of the HDD.
2. External device is required for Sensor record and this NVR does not support it

## Video Playback

Right click the mouse on the main interface, then select **Video Playback** to play the videos recorded. Select the **Date** with Green color, **Channel** and **Record Mode** (  ), then click **Search** to list all the filtered videos.

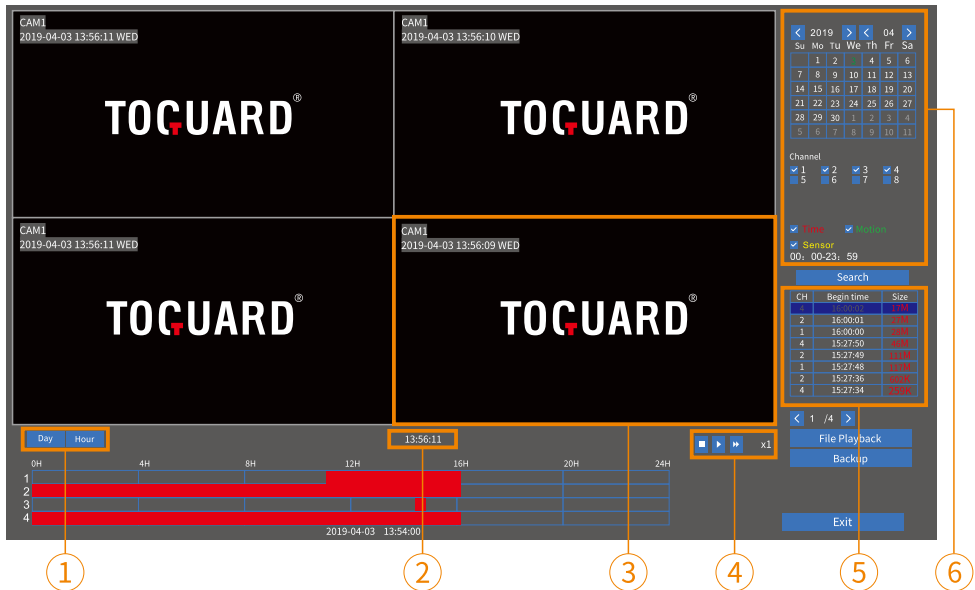

- ① Display the timeline by Day/Hour
- ② Video Recording Time
- ③ Area for Video Playing
- ④ Pause/Play/Fast Forward
- ⑤ Filtered Videos List
- ⑥ Filters

**Option 1:** Select one video file from the **Filtered Videos List** (  ), then click **Play** or **File Playback** to play the selected video.

**Option 2:** Left click the mouse on the Red/Green (Red for **Scheduled Record** and Green for **Motion Record**) part of the timeline. The videos recorded from 4 channels can be played at the same time.

## Tips

External device is required for Sensor record and this NVR not support it, which means there is no Sensor record playback

## Video Backup

Right click the mouse on the main interface, then select **Video Backup** to enter the interface below.

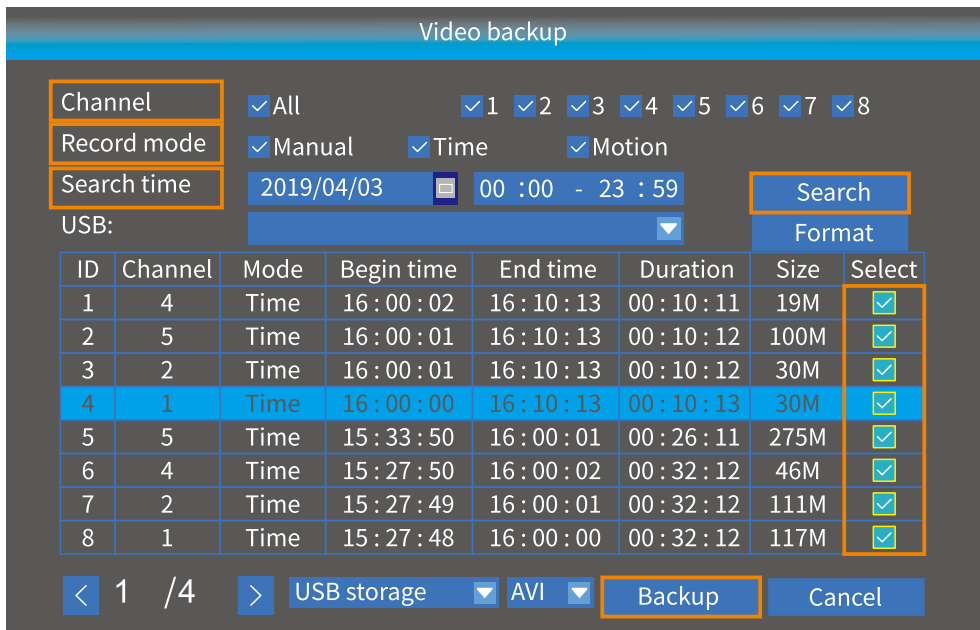

### Step 1:

Select **Channel**, **Record mode** and **Search Time**, then click **Search** to display the filtered videos list.

### Step 2:

Tick to select the video files, click **Backup** and wait for a pop-up window to prompt you to insert a USB Drive within one minute.

### Step 3:

Unplug the mouse and insert your USB Drive within one minute, then the NVR system will back up the selected videos into your USB Drive automatically.

### Tips:

1. The NVR system only supports the USB Drive up to **32GB** and the format of the USB Drive should be **FAT32**.
2. An extra Hub is needed when you'd like to connect the mouse and the USB Drive to the USB port on the NVR system at the same time.
3. To back up the video one by one via another method, go to the interface of **Video Playback** and select one video file from the filtered videos list. Click **Backup** and insert the USB Drive into the USB port of the NVR System within one minute. The video will be saved to the USB Drive automatically.

## Network Setup

To remote view videos from mobile device or PC, please make sure the NVR is connected to the Router with the Ethernet cable first, then go to **System setup > Network setup** to check the **Cloud ID**, **IP address** and **Web port**, etc..

1. Make sure the status of the **Cloud(P2P)** is **ONLINE**. If it's **OFFLINE**, please unplug the Ethernet cable, then plug again to check the status;
2. The number after **Cloud(P2P)**, e.g. 1265652652 , is the **Cloud ID** of the NVR device;
3. Make sure the **DHCP**, **Cloud(P2P)** and **Enable** after the **Net Diagnose Info** are ticked;
4. Make sure the **Network status** is **Healthy Network**;
5. **Web port** may vary on different NVR systems.

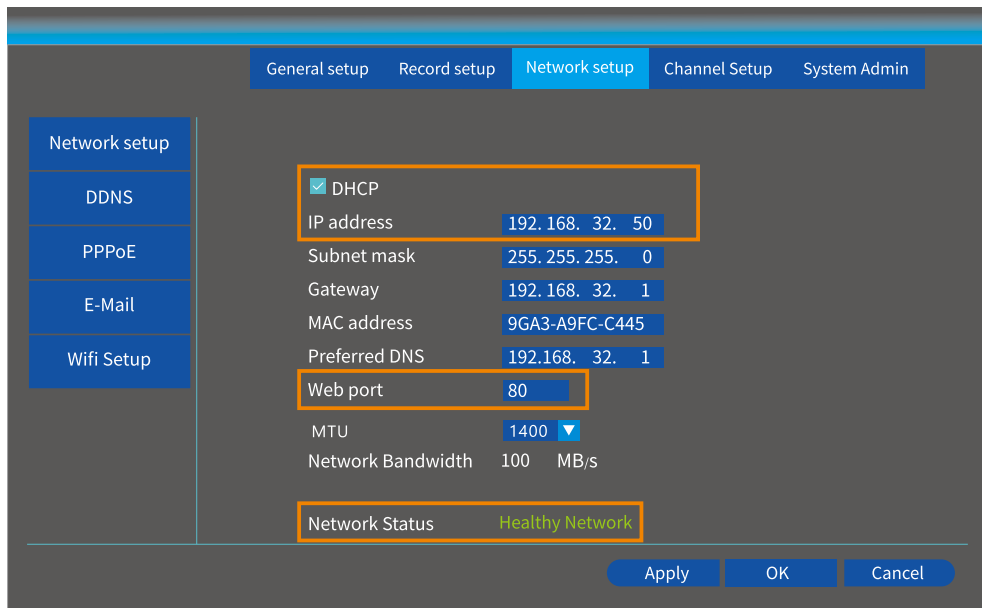

## Other Functions on the Menu Bar

Right click the mouse to show the main **Menu** bar as shown below, right click again to hide it.

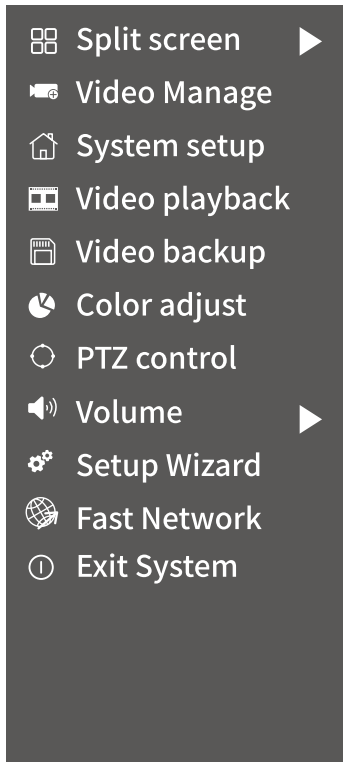

**Split screen:**

change the numbers of the channels showing in the same screen.

**Video Manage:**

add IP Camera by **Match Code**, manage IP Cameras and Channels etc..

**System setup:**

includes **General setup**, **Record setup**, **Network setup** and **System Admin**.

- \* **General setup:** change Language, set up the Time, Change Display Resolution and check HDD information etc..

- \* **Record setup:** set up the record mode for each channel.

- \* **Network setup:** check the IP address, Cloud ID etc..

- \* **Channel setup:** change the name of the

camera, check the Bitrate etc..

- \* **System Admin:** check the system version, update the system, User and password setup, make a factory reset and check the system log etc..

**Video backup:**

back up the selected historical videos.

**Color adjust:**

adjust the **Brightness**, **Contrast**, **Sharpness** etc. of the picture in each Channel.

Setup Wizard:

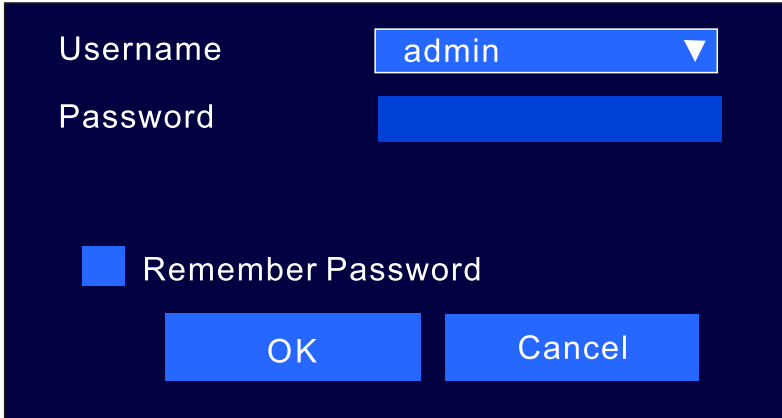

A dark-themed dialog box for the Setup Wizard. It contains a 'Username' field with a dropdown menu showing 'admin' and a downward arrow. Below it is a 'Password' field, which is currently empty. There is a checkbox labeled 'Remember Password' which is checked. At the bottom are two buttons: 'OK' and 'Cancel'.

The default Username for the NVR system is admin and the default Password is empty, click OK to enter next step.

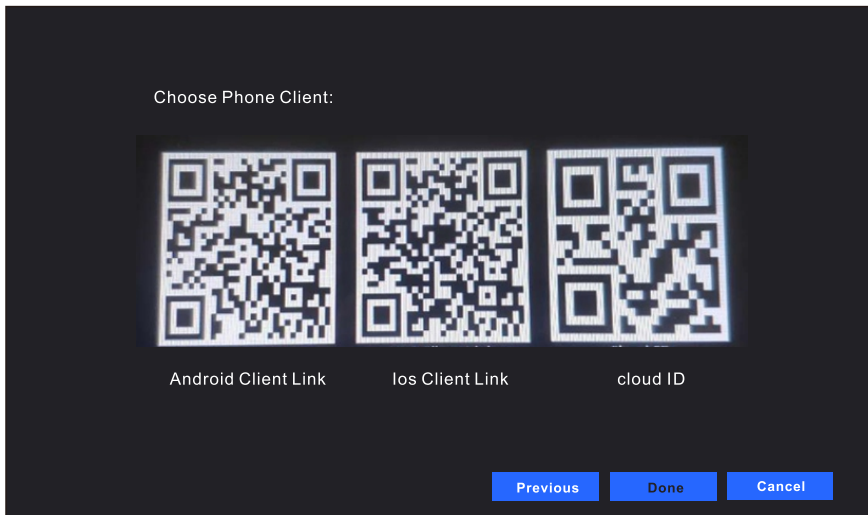

A dark-themed screen titled 'Choose Phone Client:'. It displays three QR codes side-by-side. Below each QR code is a label: 'Android Client Link', 'Ios Client Link', and 'cloud ID'. At the bottom right, there are three buttons: 'Previous', 'Done', and 'Cancel'.

QR code for app downloading and ID number.  
Click Done after configuration to save and exit.

Time Zone	<input type="text" value="+09:00"/>
Date time	<input type="text" value="2020/06/30"/> <input type="text" value="17:39:04"/> <input type="button" value="Apply"/>
Sync Time	<input checked="" type="checkbox"/> Enable
Date Format	<input type="text" value="YYYY/MM/DD"/>
language	<input type="text" value="English"/>
KeyPad Type	<input type="text" value="Type 1"/>
Boot Wizard	<input checked="" type="checkbox"/> Enable



Setup	Function
Time Zone	Set the time Zone
Date Time	Set the local time and date, press apply to confirm.
Sync time	Time and date will automatically be obtained from online when it is enabled.
Language	Set the language
KeyPad Type	Set KeyPad type
Boot Wizard	Setup Wizard will pop up every time after rebooting, if it is enabled.

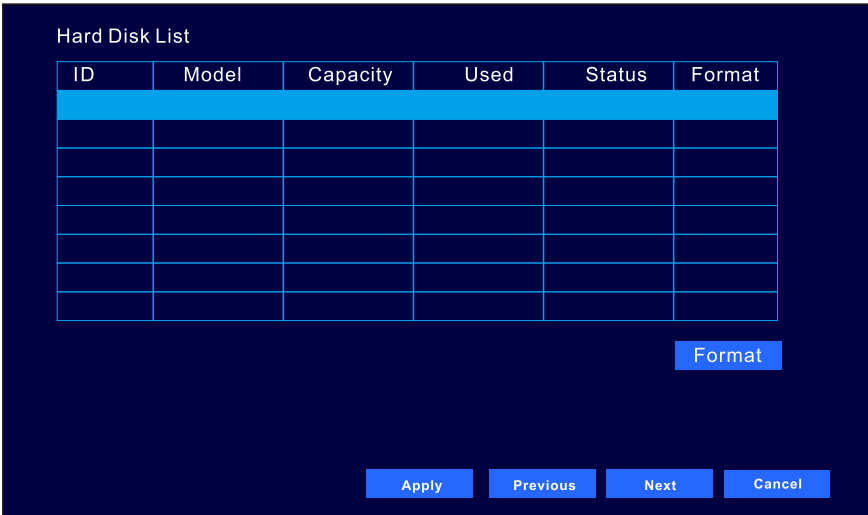

Choose the previous installed Hard Disk and format it.  
Click Next after configuration to enter next step.

**Fast network:**

configure the network.

**Exit System:**

Log out, reboot and shut down the system etc..

## **OPERATE NVR SYSTEM FROM CLIENT ON PC**

**Important:**

1. <https://www.toguard.cc/Download/E-see.zip> is the link for downloading the EseeCloud client. After downloading, install and operate the Client following instructions;
2. Check the **Cloud ID** from the **Network setup** mentioned in the section of **OPERATE NVR SYSTEM WITH A MONITOR**;  
Or you can contact our service team and get the PC client software.
3. Connect the NVR system to the Router via Ethernet cable in advance.
4. Make sure the status of the **Cloud(P2P)** is **ONLINE**. If it's **OFFLINE**, please unplug the Ethernet cable, then plug again to check the status;
5. Make sure the **Network status** is **Healthy Network**

## **Client Installation and Login**

**Step 1:**

Double left click the **EseeCloud\_Setup.exe** file to install and run the Client.

**Step 2:**

Log in to **EseeCloud Client** with the default **User Name** (admin) and **password** (empty, namely enter nothing) if you did not set any password.

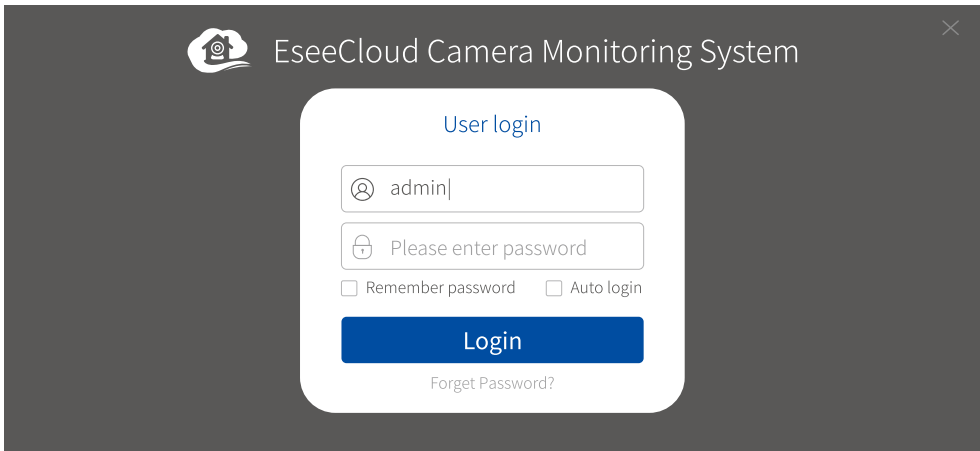

### Step 3:

Read the tips and click **Experience** to start. Click **+Add** on the right upper corner to enter the window of **Add Device**.

### Step 4:

Switch to **Cloud ID** option first. Enter the **Cloud ID** of your NVR system, select **Type** as **NVR**, enter the password if you set one (if not, the default password is empty) and enter **4** in the box of **Number of Channels**, then click **Finish** to add the NVR system.

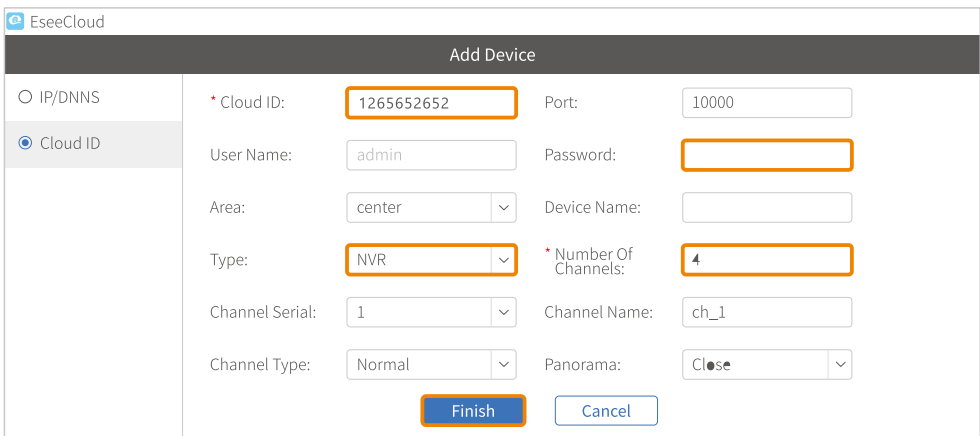

### Step 5:

After it's added successfully, left click the mouse on the  icon to connect your NVR s

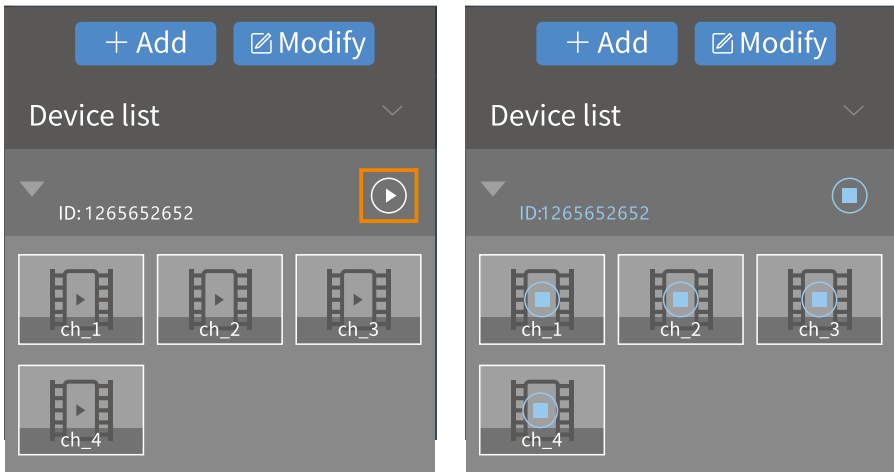

Tip:

The Device list is displayed with the Graphic structure. If it's displayed with a Tree structure, please double click on the device name to connect the system.

## Video Playback and Backup

Step 1:



Left click the  on the bottom menu bar, then click **Confirm** in the pop-up window of **Tip** to enter the interface of **Video Playback**.

Step 2:

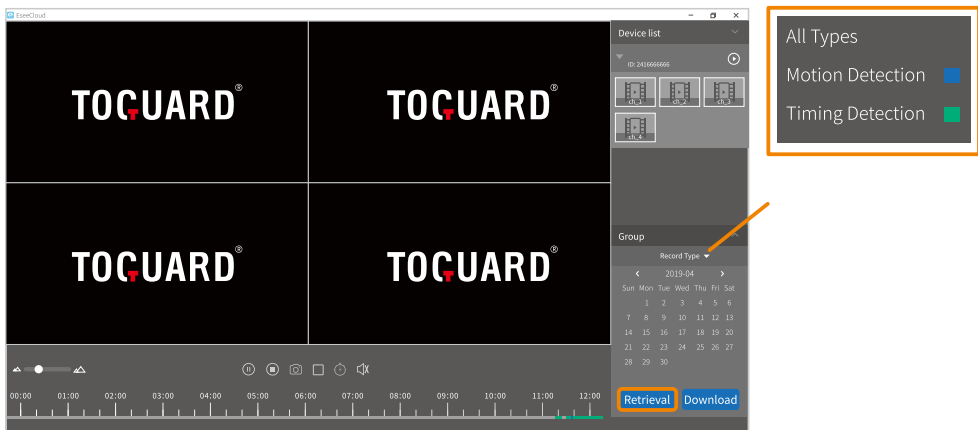
Select **Channel**, **Record type** and **Date**, click **Retrieval** to display the videos recorded, then left click the mouse on the timeline with colors or drag the white time box to play the video.



### Step 3:

Click the **Download** button on the right bottom corner or the  icon on the bottom menu bar to pop out the window of **Download Resources**. Click the  icon to download the video one by one or click the **Batch Download** button to download all the videos together to your computer.

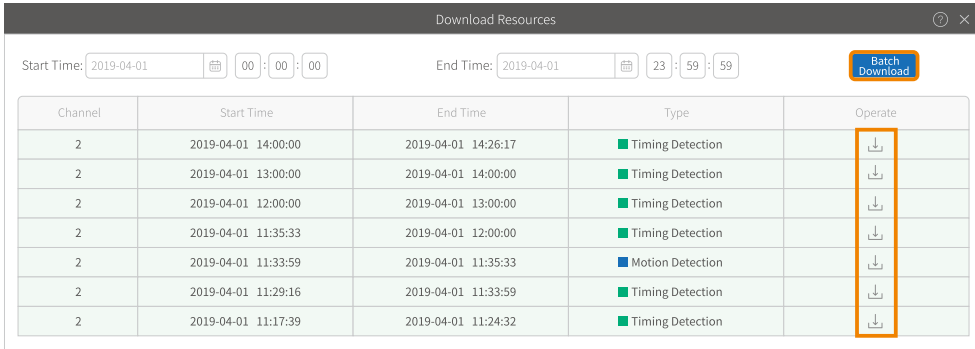

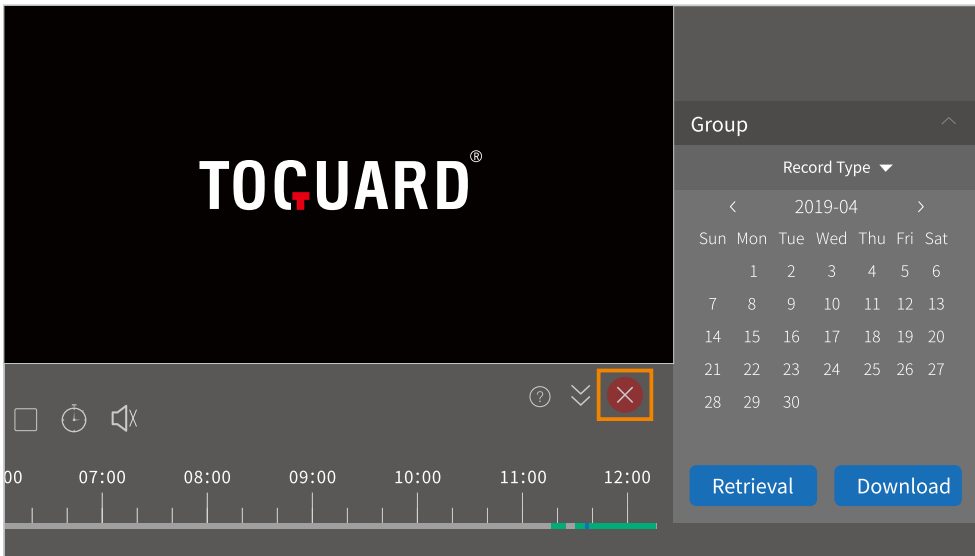

### Step 4:

Click the  icon to exit from the video playback interface and get back to the live picture again.



## Other Functions of the Bottom Menu

Device Management(  ): add more NVR devices, delete the selected NVR device and modify the information of the NVR device.

User Parameter(  ): change language, change the paths of saving Screenshot, downloading the historical video and saving the recording file of current live picture, etc..

Record(  ): record the current live video into your computer.

Screenshot(  ): capture a screenshot of the current live picture and save into your computer.

Disconnect all(  ): disconnect the NVR device.

Screen Number(  ): change the channel numbers showing in the screen.

More Function(  ): change the password of the admin, check the user logs, manage the local resources like Screenshot and videos, etc.

## OPERATE NVR SYSTEM ON MOBILE DEVICE

### IMPORTANT:

1. Connect the NVR system to the Router via the Ethernet cable in advance;
2. Make sure the NVR system and the mobile device are connected to the same network;
3. Check the **Cloud ID** from the **Network setup** mentioned in the section of **OPERATE NVR SYSTEM WITH A MONITOR**.

## Download and Install the App

Search and download **Esee Cloud** into your mobile device from **App Store/Google Play** or scan the QR codes below to download.



iOS System:  
iOS 8.0 and later



Android System:  
Android 4.4 and later

## Add the NVR System to the App

Install and open Esee Cloud , then follow the steps below to add the NVR system.

### Step 1:

Register an account with your email address and log in to Esee Cloud , then tap the **+** icon in the center or on the upper right corner to continue.

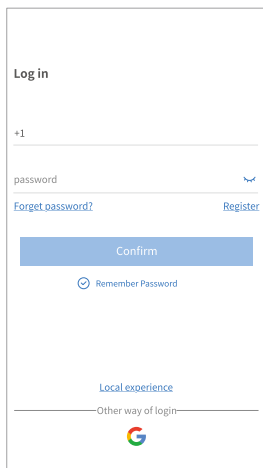

1

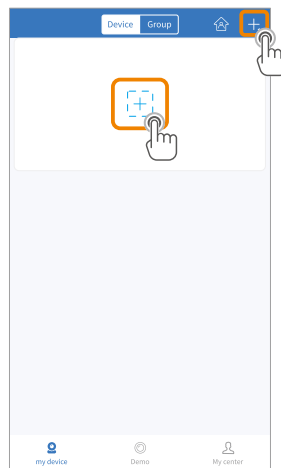

2

### Step 2:

Tap **Kit** to start adding your NVR system, then the App will scan the NVR system nearby automatically.

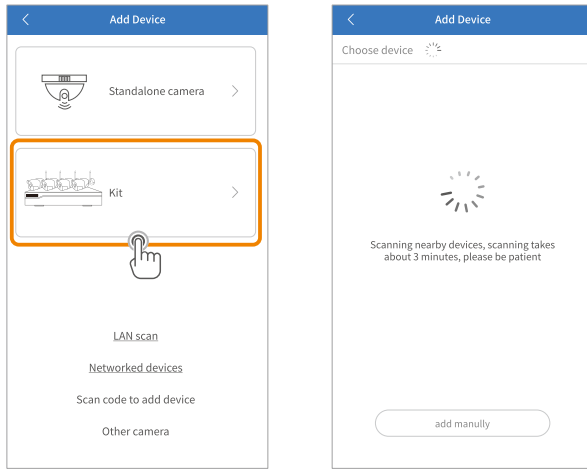

### Step 3:

Tap the right NVR after the successful scanning, then input the information required (e.g. enter the password if you set one; if not, the default password is empty) and tap **Complete** on the right upper corner to enter the main interface.

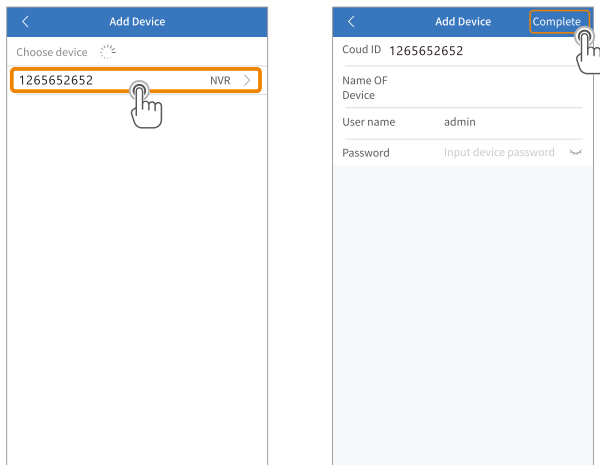



### Step 3:

Tap on the thumbnail to enter the **LIVE** interface, then you can capture a screenshot, record the live video to your mobile device and play the videos recorded in the Hard Disk Drive of your NVR system.

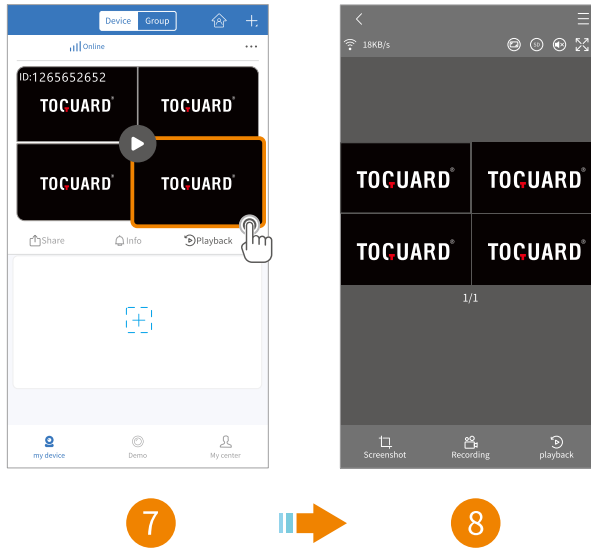

### Tip:

If the NVR is not added automatically, please tap add manually to add it.

## OPERATE NVR SYSTEM FROM THE BROWSER ON PC



### Important:

1. The status of the Cloud (P2P) should be **ONLINE**. If it's **OFFLINE**, please insert the Ethernet cable and check it again after 1-2 minutes.
2. Check the Cloud ID, IP address and Web port from the Network setup mentioned in the section of **OPERATE NVR SYSTEM WITH A MONITOR** on page 5.
3. Internet Explorer (IE) browser is recommended.

### Option 1:

When your PC is connected to the same Router as the NVR's, you can visit the local network to operate.

After getting your **IP address** (e.g. 192.168.32.213), enter it into **IE** browser and log in to the NVR system. Please Install the **Web View Control** after your first login. Changing the Internet setting to allow the installation of the **Web View Control** on some computers is required, please contact us for more information.

Then you can check the live picture of each channel, play the videos recorded (  ), download the videos recorded, change the settings (  ) and so on.

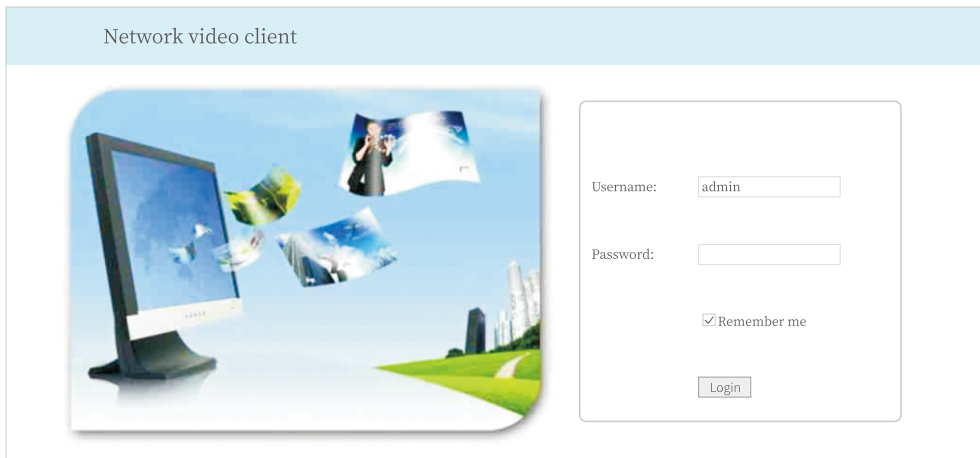

**Tip:**

If the **Web port** (e.g. 80) of your NVR system has been changed to another number, e.g. 1111, please enter **192.168.32.213:1111** into the IE browser.

**Option 2:**

When your PC is connected to a different Router which is not the same as your NVR'S, you can visit the NVR system from Cloud.

After getting the **Cloud ID**, please visit [www.e-seenet.com](http://www.e-seenet.com), then enter the **Cloud ID** (e.g.1265652652) and **Username** to log in to the NVR system. You can only view the live picture from the Cloud in this option.

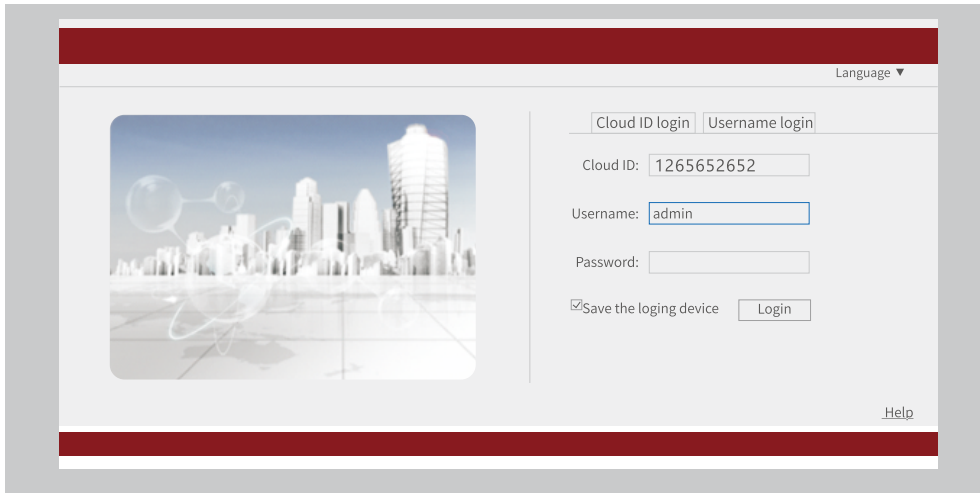

## ADD A NEW IP CAMERA TO THE NVR SYSTEM

When you need to add a new IP Camera to replace the original one, please follow the steps below.

### Step 1:

Plug the power adapter into the new camera and socket;

### Step 2:

Plug the Ethernet cable into the NVR system and the camera;

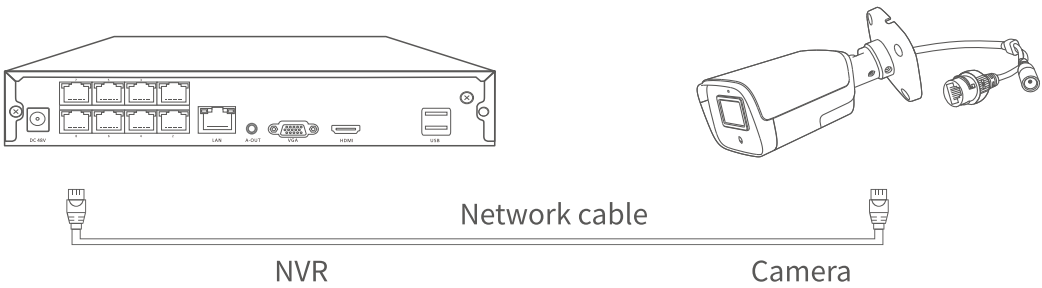

**Step 3:**

Right click the mouse to show the Menu bar, then select **Video Manage**.

**Step 4:**

Delete the original camera by selecting it from the **Added device** list and clicking the **Delete** button.

Video Manage

Protocol: N1

ID	Device name	IP address	Preview	Protocol

Refresh  
Match Code  
Auto Add  
Modify  
Advanced

< 0 / 0 >

Added device: 5      Remaining device: 3

Channel	Device name	IP address	Status
1	IPCAM	172. 20. 14. 31	Connect success
2	IPCAM	172. 20. 14. 32	Connect success
3	IPCAM	172. 20. 14. 30	Connect success
4	IPCAM	172. 20. 14. 33	Connect success
5			No video source
6			No video source
7			No video source
8			No video source

Delete  
Delete All  
Manual Edit  
Channel Setup

Ok      Cancel

### Step 5:

Click **Refresh** to show the new IP camera, select it, then click the **Match Code** to add the new camera automatically.

The screenshot shows the 'Video Mangle' interface. At the top, there is a 'Protocol' dropdown menu set to 'N1'. Below it is a table with columns: ID, Device name, IP address, Preview, and Protocol. The first row contains: 1, IPCAM, 172.20.14.33, an eye icon, and N1. To the right of this table is a vertical stack of buttons: Refresh, Match Code, Auto Add, Modify, and Advanced. Below the table is a navigation bar showing '< 0 / 0 >'. Underneath, it says 'Added device: 5' and 'Remaining device: 3'. Below that is another table with columns: Channel, Device name, IP address, and Status. The first three rows are: 1, IPCAM, 172.20.14.31, Connect success; 2, IPCAM, 172.20.14.32, Connect success; 3, IPCAM, 172.20.14.30, Connect success. The remaining rows (4-8) have 'No video source' in the Status column. To the right of this table is a vertical stack of buttons: Delete, Delete All, Manual Edit, and Channel Setup. At the bottom of the interface are 'Ok' and 'Cancel' buttons.

ID	Device name	IP address	Preview	Protocol
1	IPCAM	172.20.14.33		N1

< 0 / 0 >

Added device: 5      Remaining device: 3

Channel	Device name	IP address	Status
1	IPCAM	172.20.14.31	Connect success
2	IPCAM	172.20.14.32	Connect success
3	IPCAM	172.20.14.30	Connect success
4			No video source
5			No video source
6			No video source
7			No video source
8			No video source

### Step 6:

After matching successful, the added camera will be showed in the **Added device list**.

## TROUBLESHOOTING GUIDE

Q. There is no live picture sometimes.

1. When you are viewing the live picture from the Cloud, please make sure the network connection between the NVR and router works well. At the same time, make sure the router provides enough upload bandwidth. To improve the quality of network, you can reboot the router regularly.
2. When you are viewing the live picture from the same network as your router's, please make sure the network connection between the camera and NVR works well.

If you need more help, please feel free to contact us at [support@toguard.cc](mailto:support@toguard.cc)

Q . There is no live picture when using a browser to log in to the NVR.

- Please go to **System Setup > Network Setup > Web port** to check whether the **Web port** has been changed from 80 to another number, e.g. **1111**. If yes, input the **IP address** and **:1111** into IE to visit. For example, the IP address is **192.168.251.106** and the **Web port** is **1111**, then please input **http://192.168.251.106: 1111**.
- Make sure you have installed the **Web View Control** correctly on your IE browser.

Q . Can I add the extra new camera?

- The camera with the same brand is recommended when you'd like to add more cameras. To get the link of buying camera and the detailed guide for adding the camera, please contact us at [support@toguard.cc](mailto:support@toguard.cc)

Q . What should I do if I remove a camera from the NVR system?

- The steps to add it again are the same as adding a new camera mentioned in the section of **Add a New IP Camera to the NVR System** Find the camera that matches with the deleted channel, connect it to the NVR with the Ethernet cable, then go to **Video Manage > Auto Add** to add it.

### Q . How long is the storage time of the Hard Disk Drive?

- The example below is for an average data rate 512Kbps and 4 cameras.  
The capacity of storing the video for one day (24 hours) is around 21.09GB based on the formula below:

$$512(\text{Kbps}) * 3600(\text{seconds per hour}) * 24(\text{hours per day}) * 4(\text{Channels}) = 176,947,200\text{Kbit}$$

$$176,947,200\text{Kbit} = 22,118,400\text{KB}$$

$$22,118,400\text{KB} = 21,600\text{MB}$$

$$21,600\text{MB} = 21.09\text{GB}$$

If you have a 1TB Hard Disk Drive, the capacity of it after formatting is around 921GB.

The storage time is around 43 days ( $921\text{GB}/21.09\text{GB} \approx 43$ ).

However, the data rate of the camera is **Variable Bitrate** which depends on the surveillance environment. If there are many moving objects in the live picture, the data rate will be faster. Go to **System setup > Channel setup** to check it, then use the formula mentioned above to calculate it.



**Q6. NVR system cannot detect the Hard Disk Drive.**

- Make sure the NVR works well.
- Make sure the power cable and SATA cable of the Hard Disk Drive are connected correctly and firmly.
- Try another Hard Disk Drive.
- The Hard Disk is a consumable. The Hard Disk Drive with brand and for 24/7 surveillance is recommended. Make sure you back up the important videos timely for safety.

**Q7. What should I do if I forget the password for logging in to the NVR?**

- Please send us the time (e.g. 2019-03-20 23:59:57 WED) displayed on the live picture of the channel. The server will generate a temporary password which is only valid for 15 minutes. Toguard support team will send you the password.

#### Q8. No display on the Monitor of the NVR system.

- This might be mainly caused by resolution compatibility. The default resolution of the NVR is 1280\*1024, which may not be compatible with some monitors. Here are the steps for solving the issue:

##### Step 1:

Connect the NVR to any other monitor via the VGA output (or you may also try any other monitor via the HDMI output to see if you can enter the **Menu** bar of the NVR);

##### Step 2:

When you are able to see the menu, please go to **System Setup > General Setup > Screen Setup > VGA resolution** to change the resolution to 1024\*768, then click **Apply**.

##### Step 3:

Connect the NVR to your primary screen via the HDMI output again to check the display.



本製品は、FCC規則の第 15 条に 標準に適合しています。本製品の操作には、次の2つの条件を満たす必要があります。

- 1) 本製品は有害な干渉を引き起こさないこと。
- 2) 本製品は、望ましくない動作を引き起こす可能性のある干渉を含み受信された干渉を受け入れなければなりません。

# コンテンツ

安全指示-----	34
包装内容明細書-----	34
製品の概要-----	35
ハードディスクとシステムコネクタのインストール-----	36
ハードドライブのインストール-----	36
システム接続-----	37
モニターでNVRシステムを操作する-----	38
ライブ画像-----	38
ハードドライブをフォーマットする-----	38
プレイバック-----	40
ビデオバックアップ-----	40
ネットワークセットアップ-----	42
メニューバーの他の機能-----	42
リモートのクライアントからNVRシステムを操作する-----	47
お客様のインストールとログイン-----	47
ビデオの再生とバックアップ-----	49
サブメニューの他の機能-----	51
NVRシステムのモバイルデバイスを操作する-----	51
アプリをダウンロードしてインストールします-----	51
NVRシステムアプリケーションを追加する-----	52
OMBROWSER出力からNVRシステムを操作する-----	54
新しいIPカメラNVRシステムを追加する-----	56
トラブルシューティングガイド-----	59

## 安全ガイドンス

- 1.液体の入った容器をNVRの上に置かないでください。
- 2.この製品は換気の良い場所に置き、通気口をふさがないようにしてください。
- 3.安全のため、付属の元の電源を使用してください。
- 4.起動時にNVRが異常に動作する場合は、電源アダプターを抜き、NVR内のマザーボードのほこりを取り除き、NVRを再起動してください。
- 5.製品を設置する際は、お住まいの国および地域の法規制を遵守してください。

## 包装内容明細書

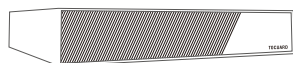

NVRx1

(ハードディスクドライブは含まれていません)

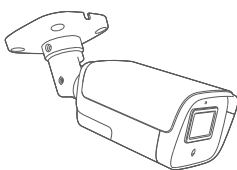

Ipカメラx4

クイックスタートガイドx1



クイックスタートガイドx1

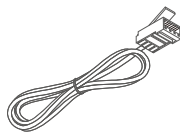

イーサネット-Kabelx1

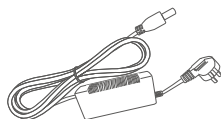

DC48V / 2A電源x1  
(NVR用)

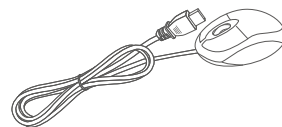

USBマウスx1



ネジx4 (ハードドライブ用)

## 製品の概要

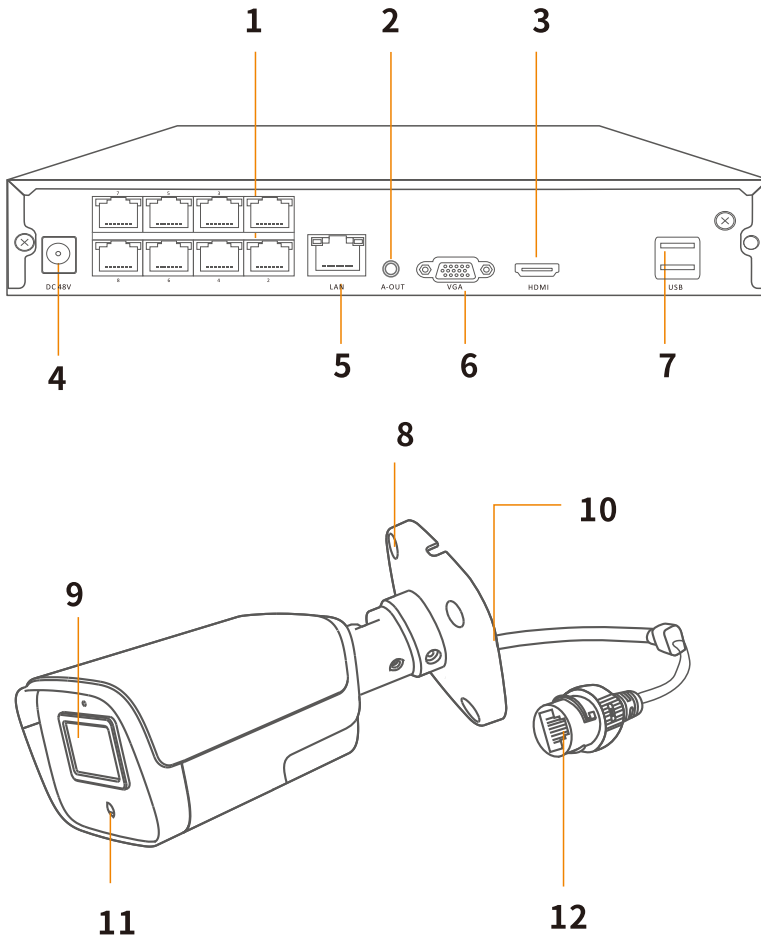

1: ポートイーサネット

2: A-OUT

3: HDMI

4: DC: 48V

5: LAN

6: ソーティ- VGA

7: USBポート

8: インストール

9: LED

10: スタンド

11: 暗視

12: イーサネット接続

# インストール中のハードディスクとシステムの接続

## ハードディスクドライブをインストールします

重要:

1. ビデオの録画と再生には、ハードディスクのインストールが必須です。それ以外の場合は、ライブビデオのみを視聴できます。
2. ハードディスクドライブはこのNVRシステムに含まれていません。
3. このNVRシステムは3.5インチSATAハードディスク。HDDはフォーマット済みインストール後のものである必要があります。

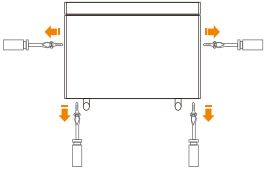
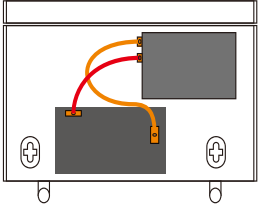
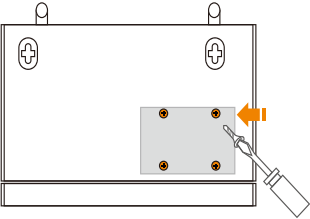
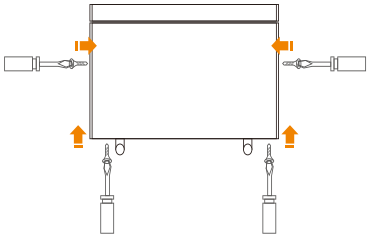
<p>ステップ1: NVRの上部カバーを緩めて取り外します</p>	
<p>ステップ2: SATA電源ケーブルとデータケーブルをNVRからハードドライブの適切なコネクタに接続します。</p>	
<p>ステップ3: ハードドライブとNVRを組み合わせ、慎重に裏返し、ハードドライブのネジ穴をNVRハウジングのネジ穴に合わせます。</p>	
<p>ステップ4: プラスドライバーを使用して、付属のネジでハードドライブとNVRハウジングを締めてから、NVRの上部カバーを組み立てます。</p>	



## システム接続

 ディスプレイに画像が表示されず、設置するのに最適な場所がわからない場合は、ネジを使用してIPカメラを固定しないでください。

- 1 下図に示すイーサネットケーブルを使用して、IPカメラをNVRに接続します。
- 2 電源アダプタ（12 / 2A）をソケットの中/周りに差し込みます。

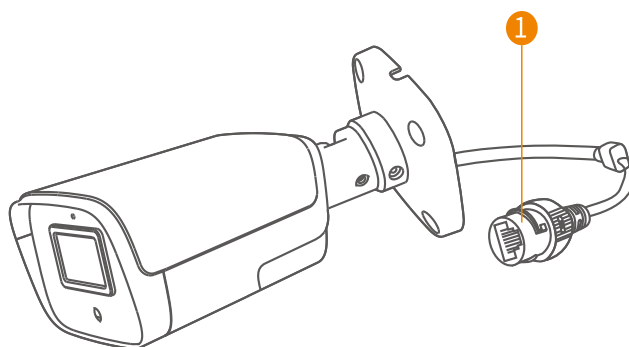
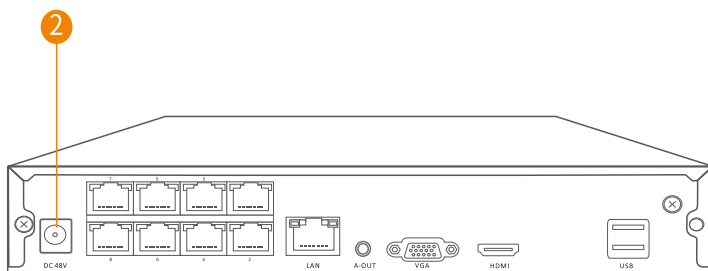

## モニターでNVRシステムを操作する

### ライブビデオ

電源をNVRとカメラに接続した後、HDMIまたはVGAポート（HDMIおよびVGAケーブルを除く）を使用してモニターをNVRに接続し、2～3分待ってから、リアルタイムビデオを取得します。カメラ（メインインターフェース）。モニターに表示されます。マウスを接続して、NVRシステムの動作を開始します。

### ヒント:

1. NVRシステムのデフォルトのユーザー名はadminで、デフォルトのパスワードは空白です（何も入力する必要はありません）。
2. このNVRシステムは、現時点ではイーサネットケーブルでのみネットワークに接続できます。
3. プライバシーを保護するために、できるだけ早くパスワードを設定してから、右クリックして[システム設定]> [システム管理]> [ユーザー]> [パスワードの設定]に移動してパスワードを設定します。

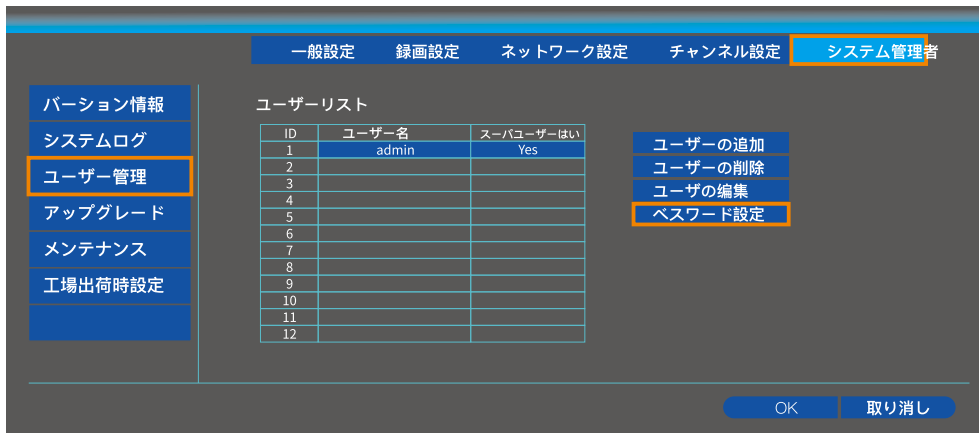

4. モニターがない場合は、PCでNVRシステムを操作できます。詳細については、14ページと18ページを参照してください。

### ハードディスクドライブのフォーマット

ハードドライブをインストールし、メインインターフェースを右クリックして、[システム設定]> [一般設定]> [HDD設定]に移動して確認します。フォーマットされていない場合は、正しいハードドライブを選択して「フォーマット」をクリックしてください。

## 録画

メインインターフェイスを右クリックし、[SystemSetup]> [Record Setup]> [Record Plan]を選択して、記録モードを設定します。NVRのデフォルトの記録モードは24 / 7All-Time-Recordです。

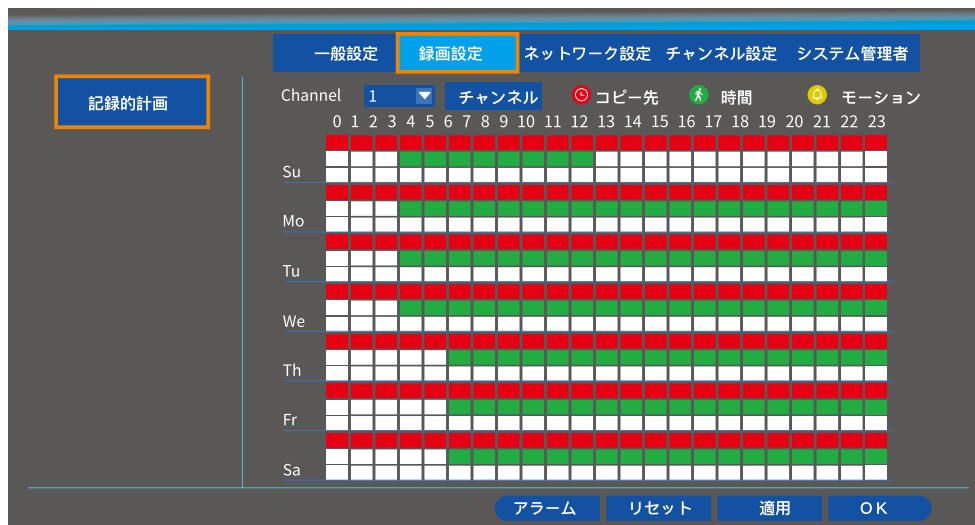

**重要な情報:** 記録モードを変更する前に、「リセット」をクリックしてください。

### 定期録音

リセット後、チャンネルを選択し、「時間」をクリックして、スケジュールされた録画設定を開始します。左クリックして記録したい日時を選択すると、選択した領域が赤くなり、「適用」をクリックして設定を保存します。毎日/毎週特定の時間に記録します。

ダイナミックレコーディングがリセットされたら、Qモーションを選択してBAを開始し、マウスの左ボタンを押したままにしてスケジュールされた日時を選択します。

選択した領域が緑色に変わり、「適用」をクリックして設定を保存します。動きがあるとすぐに、システムは記録を開始します

- 1.設定を24時間年中無休から特定の時間または動的記録に変更した後、ハードディスクの保存時間を延長するのに役立ちます。
- 2.このためには、外部センサーが必要であり、このNVRはこのセンサーをサポートしていません。

## プレイバック

メインインターフェイスを右クリックし、[ビデオ再生]を選択して、録画したビデオを再生します。緑、チャンネル、録画モード（6）を使用して日付を選択し、[検索]をクリックしてフィルタリングされたすべてのビデオを一覧表示します。

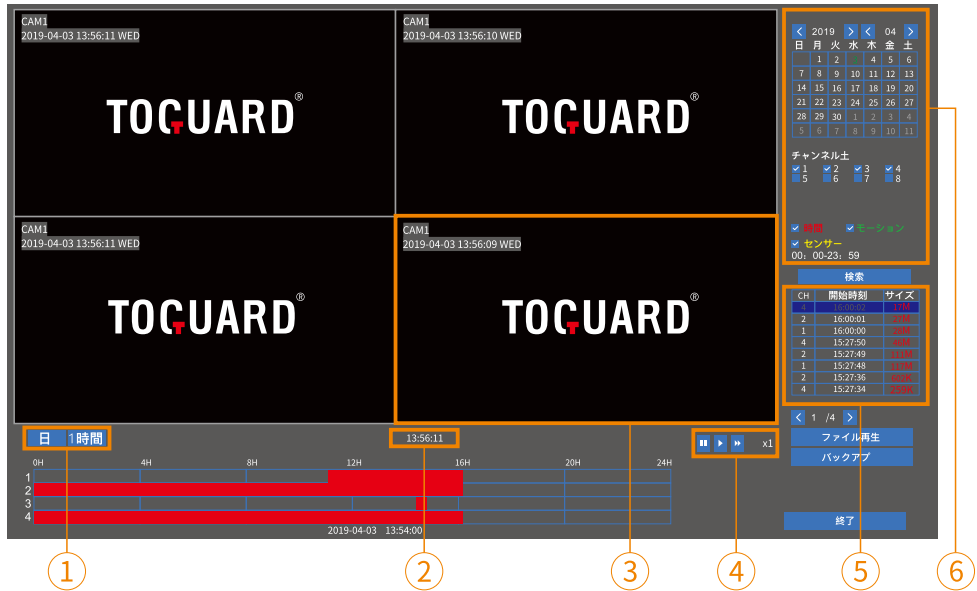

- (1) 日/時間ごとのタイムラインの表示
- (2) 録画時間
- (3) ビデオ再生領域
- (4) 一時停止/再生/早送り
- (5) フィルターされたビデオリスト
- (6) フィルター

**オプション1:** 「フィルターされたビデオ」リスト（5）からビデオファイルを選択し、「再生」または「ファイル再生」をクリックして、選択したファイルを再生します。

**オプション2:** 赤/緑の時間軸上でマウスの左ボタンをクリックします（赤はスケジュールされた録画を表し、緑はスポーツの録画を表します）。4チャンネルで録画した動画を同時に再生できます。

### ヒント

NVRは、センサー記録に必要な外部機器をサポートしていません。つまり、センサー記録の再生はありません。

### ビデオバックアップ

メインインターフェイスを右クリックして、[ビデオバックアップ]を選択します。

ビデオ

チャンネル   
 すべて   
 1   
 2   
 3   
 4   
 5   
 6   
 7   
 8

記録モード   
 マニュアル   
 タイム   
 モーション   
 アラーム

検索時間   
2019/04/03   
 -    

USB:    

ID	チャンネル	モード	開始時刻	終了時間	期間	サイズ	選択
1	4	タイム	16:00:02	16:10:13	00:10:11	19M	<input checked="" type="checkbox"/>
2	5	タイム	16:00:01	16:10:13	00:10:12	100M	<input checked="" type="checkbox"/>
3	2	タイム	16:00:01	16:10:13	00:10:12	30M	<input checked="" type="checkbox"/>
4	1	タイム	16:00:00	16:10:13	00:10:13	30M	<input checked="" type="checkbox"/>
5	5	タイム	15:33:50	16:00:01	00:26:11	275M	<input checked="" type="checkbox"/>
6	4	タイム	15:27:50	16:00:02	00:32:12	46M	<input checked="" type="checkbox"/>
7	2	タイム	15:27:49	16:00:01	00:32:12	111M	<input checked="" type="checkbox"/>
8	1	タイム	15:27:48	16:00:00	00:32:12	117M	<input checked="" type="checkbox"/>

**ステップ1:** 「チャンネル」、「録画モード」、「検索時間」を選択し、「検索」をクリックして、フィルタリングされたビデオのリストを表示します。

**ステップ2:** ビデオファイルを強調表示し、[バックアップ]をクリックして、1分以内にUSBドライブを挿入するように求めるポップアップウィンドウが表示されるのを待ちます。

**ステップ3:** マウスのプラグを抜き、1分以内にUSBドライブを接続すると、NVRシステムは選択したビデオをUSBドライブに自動的にバックアップします。

#### ヒント:

- NVRシステムは最大32GBのUSBドライブのみをサポートし、USBドライブのフォーマットはFAT32である必要があります
- マウスとUSBドライブを同時にNVRシステムのUSBポートに接続する場合は、追加のハブが必要です。
- ビデオを1つずつバックアップするには、ビデオ再生インターフェイスに移動し、フィルタリングされたビデオリストからビデオファイルを選択します。[バックアップ]をクリックし、USBドライブを1分以内にNVRシステムのUSBポートに挿入します。ビデオは自動的にUSBドライブに保存されます。

## ネットワークセットアップ

モバイルデバイスまたはPCからビデオを視聴するには、まずNVRがイーサネットケーブルでルーターに接続されていることを確認してから、[システム設定]>[ネットワーク設定]に移動して、クラウドID、IPチェックアドレス、Webポートなどを取得してください。

- 1.クラウド（P2P）のステータスがオンラインであることを確認します。オフラインの場合は、イーサネットケーブルを抜いてから再度差し込んでステータスを確認してください。
- 2.クラウド（P2P）に応じた番号（例：1265652652652）は、NVRデバイスのクラウドIDです。
- 3.ネットワーク診断情報の後で、DHCP、クラウド（P2P）、および有効化がチェックされていることを確認します。
- 4.ネットワークのステータスが「正常なネットワーク」であることを確認します。
5. Webポートは、NVRシステムによって異なる場合があります。

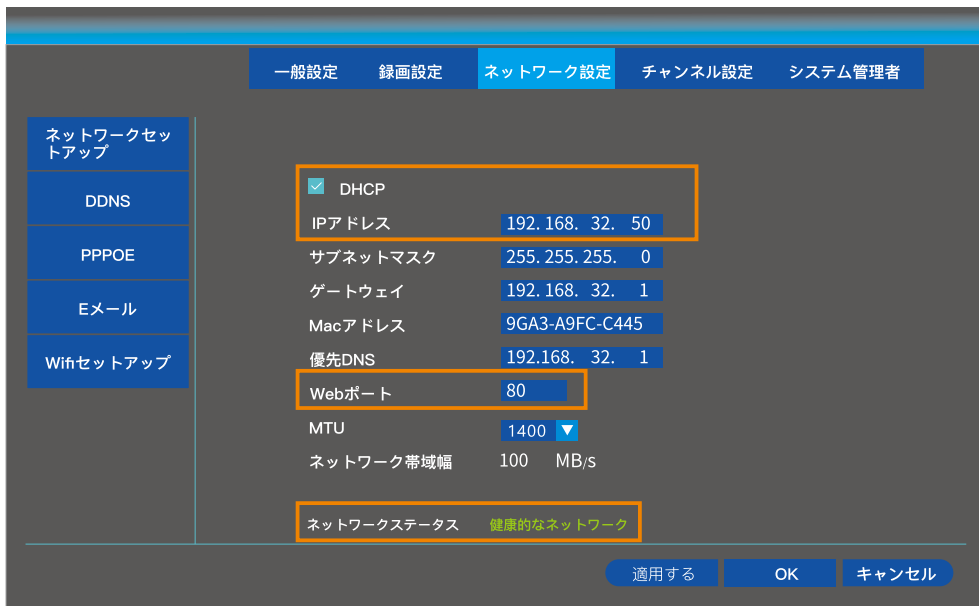

## ネットワーク設定

以下に示すように、右クリックしてメインメニューバーを表示し、もう一度右クリックして非表示にします。

- ☐ 分割画面 ▶
- 📺 ビデオ管理
- 🏠 システム設定
- 📺 プレイバック
- 📁 ビデオバックアップ
- 🎨 カラーマッチング
- 🔄 PTZコントロール
- 🔊 ボリューム ▶
- ⚙️ セットアップウィザード
- 🌐 高速ネットワーク
- 📶 ワイヤレスで追加
- ① 輸出システム

#### 分割画面:

同じ画面に表示されるチャンネル番号を変更します。

#### ビデオ管理:

一致するコードを介してIPカメラを追加し、IPカメラとチャンネルを管理します。

#### システム設定:

一般設定、アクセス設定、ネットワーク設定、システム管理を含みます。

#### 一般設定:

言語の変更、時刻の設定、表示解像度の変更、ハードディスク情報の確認など。

**\*録音設定:** 各チャンネルの録音モードを設定します。

**\*ネットワーク設定:** IPアドレス、クラウドIDなどを確認してください。

**\*チャンネル設定:** カメラ名の変更、ビットレートの確認など。

**\*システム管理者:** システムバージョン、システムの更新、ユーザーとパスワードの設定、出荷時設定へのリセットとシステムログの実行など。

#### ビデオバックアップ:

選択した履歴ビデオをバックアップします。

#### 色調整:

明るさ、コントラスト、シャープネスなどを調整します。

#### セットアップウィザード:

アプリケーションのQRコードとクラウドIDの検証を表示します。

#### 高速ネットワーク:

ネットワークを構成します。

#### 輸出システム:

ログアウトし、システムを再起動して続行します。

セットアップウィザード:

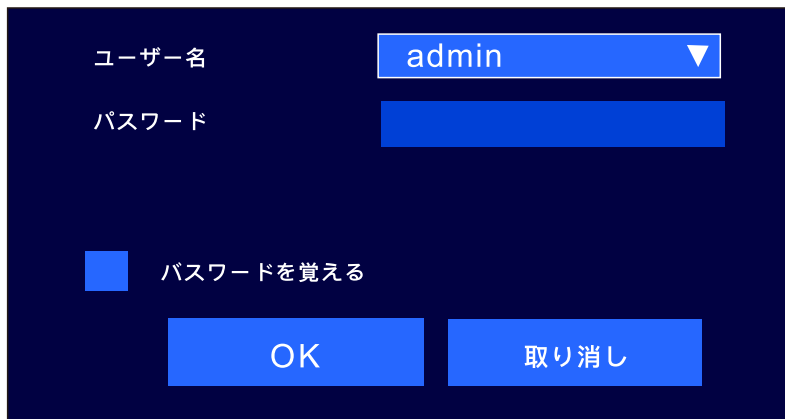

NVRシステムのデフォルトのユーザー名はadminで、デフォルトのパスワードは空白です。「OK」をクリックして次のステップに入ります。



アプリケーションとID番号をダウンロードするためのQRコード。  
設定が完了したら、「完了」をクリックして保存して終了します。



タイムゾーン	<input type="text" value="+09:00"/>
日付時刻	<input type="text" value="2020/06/30"/> <input type="text" value="17:39:04"/> <input type="button" value="適用"/>
同期時刻	<input checked="" type="checkbox"/> 有効
日付の形式	<input type="text" value="YYYY/MM/DD"/>
言語	<input type="text" value="日本語"/>
キータイプ	<input type="text" value="タイプ1"/>
ブットウィザード	<input type="checkbox"/>

施設	機能
タイムゾーン	タイムゾーンを設定する。
予定時間	現地の日時を設定し、[適用]を押して確認します。
同期時間	日付と時刻は、アクティブ化されている場合、オンラインから自動的に取得されます
言語	言語を入れてください。
キーボードタイプ	キーボードタイプを設定する。
ブートウィザード	スタートアップウィザードが有効になっている場合、スタートアップウィザードが再起動されるたびにインストールウィザードが表示されます。



設定が完了したら、以前にインストールしたハードドライブを選択してフォーマットし、[次へ]をクリックして次の手順に進みます。

**高速ネットワーク:** ネットワークを構成します。

**システムからログアウトします:** システムからログアウトし、再起動してシャットダウンします。

## PC上のクライアントからNVRシステムを操作する

### 重要:

1. <https://www.toguard.cc/pages/toguard-w300-eseeccloud-cameramonitoring-system-for-pc>は、EseeCloudクライアントをダウンロードするためのリンクです。ダウンロード後、インストールと操作の手順に従ってください。
2. 「ディスプレイを使用したNVRシステムの操作」セクションに記載されているネットワーク設定からクラウドIDを確認します。または、サービスチームに連絡して、PCクライアントソフトウェアを入手することもできます。
3. 事前にEthernetケーブルを使用してNVRシステムをルーターに接続します。
4. クラウド (P2P) ステータスが「オンライン」であることを確認します。オフラインの場合は、イーサネットケーブルを抜き、再度差し込んで状態を確認してください。
- 5 ネットワークステータスが「正常」であることを確認します。

### クライアントのインストールと登録

**ステップ1:** EseeCloud\_Setupexeファイルをダブルクリックします。クライアントをインストールして実行するためのexe。

**ステップ2:** パスワードを設定していない場合は、標準のユーザー名 (admin) とパスワードを使用してEseeCloudクライアントにログインしてください (空、つまり何も入力しないでください) 。

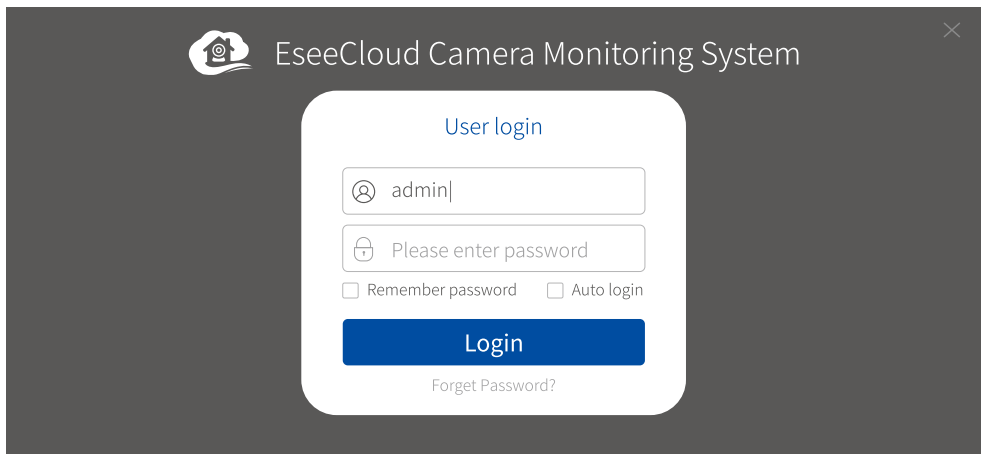

**ステップ3:** プロンプトを読み、[エクスペリエンス]をクリックして開始します。右上隅にある[+追加]をクリックして、[デバイスの追加]ウィンドウを開きます。

**ステップ4:** まず、クラウドIDオプションに移動します。NVRシステムのクラウドIDを入力し、[NVRとしてタイプ]を選択し、パスワードを入力し（設定されていない場合、デフォルトのパスワードは空です）、[チャンネル数]フィールドに4を入力し、[完了]をクリックしてNVRシステムを追加します。

EseeCloud			
Add Device			
<input type="radio"/> IP/DNNS	* Cloud ID:	<input type="text" value="1265652652"/>	Port: <input type="text" value="10000"/>
<input checked="" type="radio"/> Cloud ID	User Name:	<input type="text" value="admin"/>	Password: <input type="text"/>
	Area:	<input type="text" value="center"/> ▼	Device Name: <input type="text"/>
	Type:	<input type="text" value="NVR"/> ▼	* Number Of Channels: <input type="text" value="4"/>
	Channel Serial:	<input type="text" value="1"/> ▼	Channel Name: <input type="text" value="ch_1"/>
	Channel Type:	<input type="text" value="Normal"/> ▼	Panorama: <input type="text" value="Close"/> ▼
		<input type="button" value="Finish"/>	<input type="button" value="Cancel"/>

**ステップ5:** 正常に追加したら、アイコン (  ) を左クリックしてNVRに接続します。

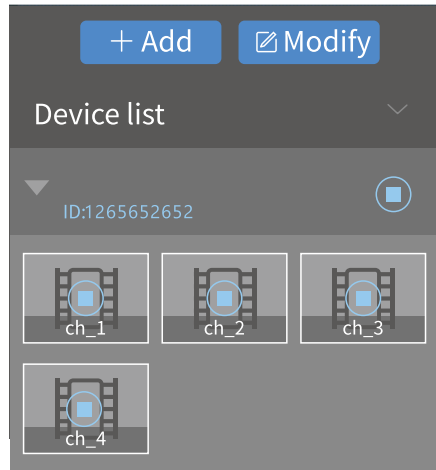
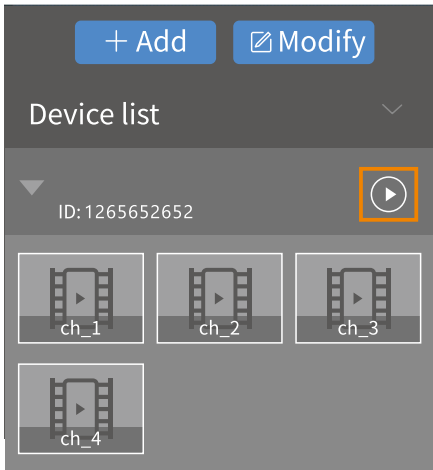

**ヒント:** デバイスリストは、グラフィック構造とともに表示されます。ツリー構造が表示されている場合は、デバイス名をダブルクリックしてシステムに接続します。

### ビデオの再生とバックアップ

**ステップ1:** 下部のメニューバーの^をマウスの左ボタンでクリックし、ポップアップウィンドウで[確認]をクリックして、ビデオ再生インターフェイスを開きます。

**ステップ2:** ビデオの種類と日付チャンネルを選択し、[再生]をクリックしてビデオを視聴し、時間軸の色でマウスの左ボタンをクリックするか、白い時間枠をドラッグしてビデオを再生します。

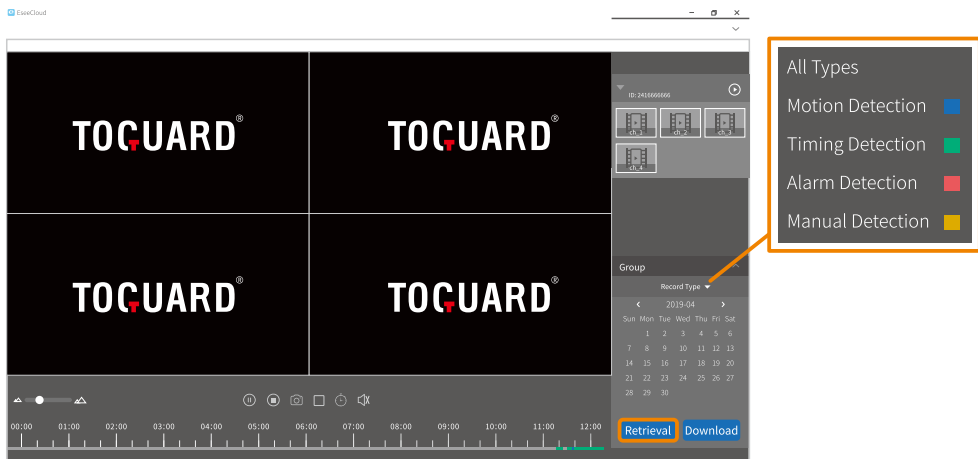

**ステップ3:** 右下隅の[ダウンロード]ボタンまたは下のメニューバーのiアイコンをクリックして、ダウンロードリソースウィンドウを開きます。アイコンをクリックしてビデオを一度にダウンロードするか、[バッチダウンロード]ボタンをクリックしてすべてのビデオを一緒にコンピューターにダウンロードします。

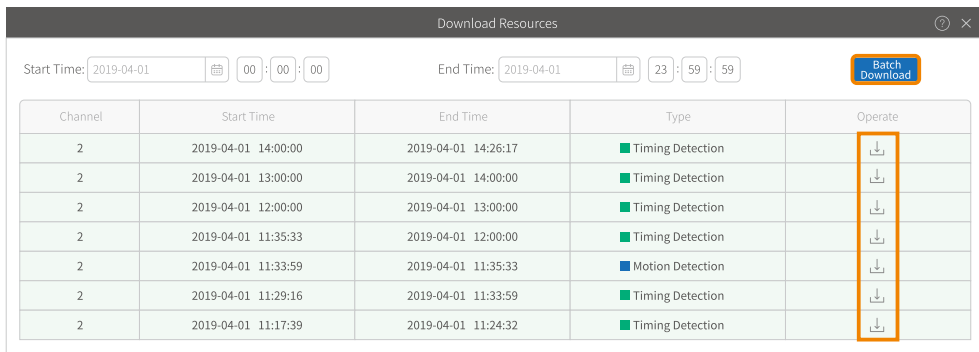

**ステップ4:**

アイコンをクリックしてビデオ再生インターフェイスを終了し、ライブビデオに戻ります。

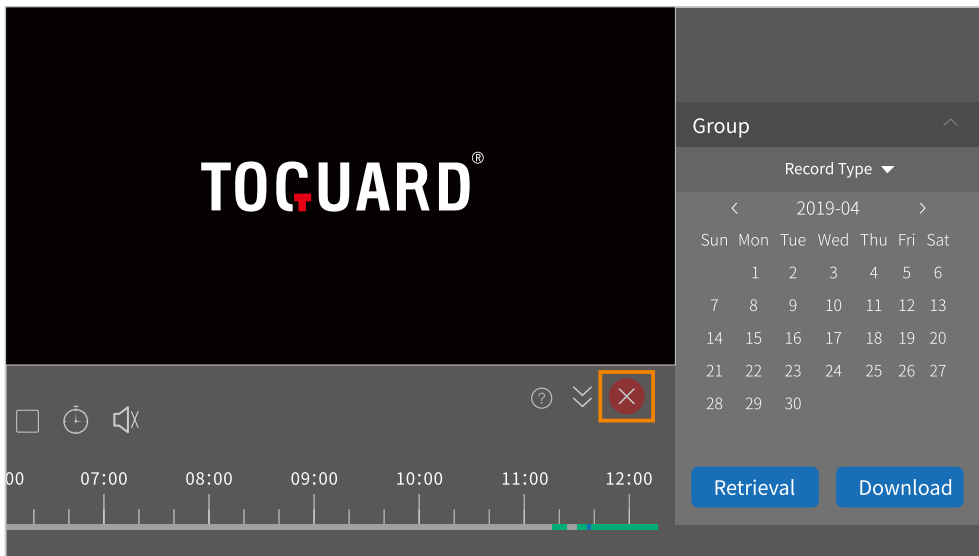

## 下のメニューの他の機能

**デバイス管理:** NVRデバイスを追加し、選択したNVRデバイスを削除し、NVRデバイスの情報を変更します  
**iOSシステム:** Androidシステム: iOS8.0以降のバージョンAndroid4.4以降のバージョンでは、AppEseeクラウドに追加するNVRシステムをインストールします。以下の手順に従ってください。以下の手順に従ってください。手順1: 自分の電子メールアドレスでアカウントを登録してから、EseeCloudにログインします。次に、中央または右上隅にある+記号をクリックして続行します。

**ユーザーパラメータ:** 言語の変更、スクリーンショットの保存パスの変更、履歴ビデオのダウンロード、現在のリアルタイムビデオ録画ファイルの保存など。

**記録:** 現在のリアルタイムビデオをコンピューターに記録します。

**スクリーンショット:** 現在のリアルタイムビデオのスクリーンショットを撮り、コンピューターに保存します。

すべての接続を切断します。NVRデバイスを切断します。

**画面番号:** 画面に表示されるチャンネル番号を変更します

**その他の機能:** 管理者パスワードを変更します。ユーザーログを確認し、スクリーンショットやビデオなどのローカルリソースを管理します。

## モバイルデバイスでNVRシステムを実行する

### 重要:

- 1.イーサネットケーブルを使用して、事前にNVRシステムをルーターに接続します
- 2.NVRシステムとモバイルデバイスが同じネットワークに接続されていることを確認します。
- 3.「モニター付き操作NVRシステム」セクションのネットワーク設定でクラウドIDを確認します。

### アプリをダウンロードしてインストールします

モバイルデバイスのAppStore / GooglePlayでEseeCloudを検索してダウンロードするか、以下のQRコードをスキャンしてダウンロードします。



iOS System:  
iOS 8.0 and later



Android System:  
Android 4.4 and later

### NVRシステムをアプリケーションに追加します

Esee Cloudをインストールし、以下の手順に従います

#### ステップ1:

メールアドレスでアカウントを登録し、EseeCloudにログインします。次に、中央または右上隅にある+記号をクリックして続行します。

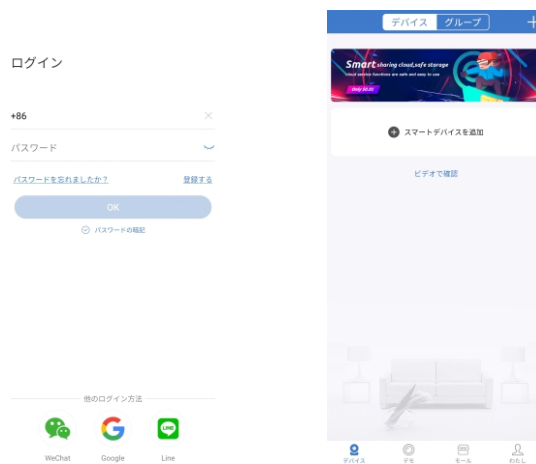

1



2

**ステップ2:** [ツールキット]をクリックしてNVRシステムの追加を開始すると、アプリケーションは近くのNVRシステムを自動的にスキャンします。



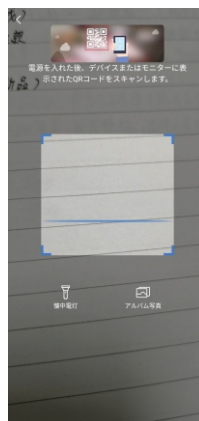

3



4

### ステップ3:

スキャンが成功した場合は、右側のNVRをクリックして必要な情報を入力し（たとえば、設定されている場合はパスワードを入力し、設定されていない場合はデフォルトのパスワードを空白のままにします）、[完了]をクリックします。。メインインターフェイスの右上隅に入ります。

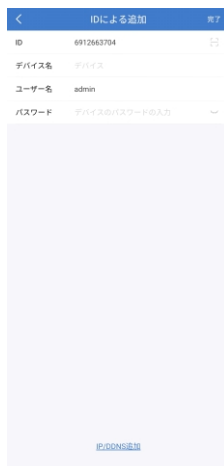

5



6

#### ステップ4:

スキャンが成功したら、右側の[NVR]をクリックして、必要な情報を入力します（たとえば、パスワードを入力します。パスワードが設定されている場合、デフォルトのパスワードは空です）。そして、右上隅にある[完了]をクリックして、メインインターフェイスを開きます。サムネイルをクリックして「リアルタイム」インターフェイスに入ると、スクリーンショットを撮り、モバイルデバイスでビデオを録画し、NVRシステムのハードディスクに録画されたビデオを再生できます。



7



8

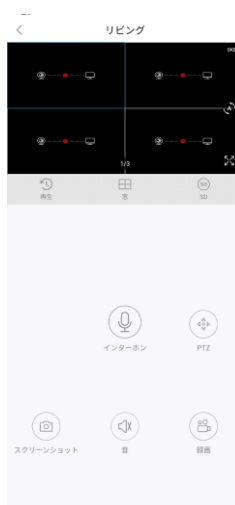

#### ヒント:

NVRが自動的に追加されない場合は、[手動で追加]をタップします。

## PCのブラウザからNVRシステムを操作する

#### 重要:

- 1.クラウド (P2P) のステータスはオンラインである必要があります。オフラインの場合は、イーサネットケーブルを接続し、1~2分後にもう一度確認してください。
2. 14ページの「モニターを使用したNVRシステムの操作」のセクションに記載されているネットワーク設定を通じて、クラウドID、IPアドレス、およびWebポートを確認します。
3. Internet Explorer (1E) ブラウザーをお勧めします。

オプション1: PCがNVRと同じルーターに接続されている場合は、ローカルネットワークにアクセスして操作できます。

IPアドレス（例：192,168）を受け取ったら、iyブラウザでIPアドレスを入力し、暗号化されていないシステムに確認してください。カスタマーサービスの後に、新しいWebビューコントロールセンターをインストールしてください。これにはインターネットが必要です-Einstellungはしばしば-このパス、CEOはいくつかのコンピュータにWebビューをインストールすることが可能です。「詳しくはお問い合わせください」各テレビ局のライブ動画を視聴したり、動画を再生（録画した動画をダウンロード）したり、設定を変更したりできます。

次に、各チャンネルのライブビデオを視聴し、ビデオを再生できます (📺)、録画したビデオをダウンロードし、設定します (🔧) など。

### ネットワークビデオクライアント



ユーザー名

パスワード

パスワードの暗記

**ヒント:** ネットワークポート（80など）が1111などの新しい番号に変換される場合は、deleブラウザに192,168と入力してください。

**オプション2:** パーソナルコンピュータが「核不拡散」ルーターにないルーターに接続されている場合は、クラウド上の「核不拡散」システムを閲覧できます。

クラウドを取得したら、www.eseenet.comにアクセスし、クラウドのロゴ（126.52652）とユーザー名を入力して登録してください。このオプションは、クラウドでリアルタイムビデオを表示するためにのみ使用されます。



## NVRシステムに新しいIPカメラを追加します

元のカメラを置き換えるために新しいIPカメラを追加する必要がある場合は、以下の手順に従ってください。

**ステップ1:** 電源アダプタを新しいカメラと新しい壁のコンセントに接続します。

**ステップ2:** ネットワークケーブルをnvrシステムとカメラに接続します。

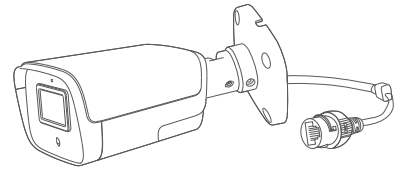
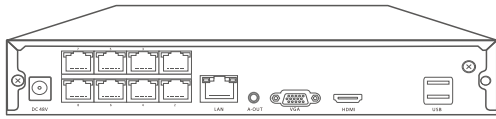

NVR

Camera

**ステップ3:** 右クリックしてメニューバーを表示し、[ビデオの管理]を選択します。

**ステップ4:** 追加されたデバイスリストから元のカメラを選択し、[削除]ボタンをクリックして、元のカメラを削除します。

**ビデオ管理**

プロトコル N1

ID	装置名	Ipアドレス	プレビュー	プロトコル

更新

マッチコード

自動的に追加

調整

高度な

< 0 / 0 >

追加されたデバイス 5                      残りのデバイス 3

チャンネル	装置名	Ipアドレス	状態
▲ 1	IPCAM	172. 20. 14. 31	接続に成功しました
2	IPCAM	172. 20. 14. 32	接続に成功しました
3	IPCAM	172. 20. 14. 30	接続に成功しました
▼ 4	IPCAM	172. 20. 14. 33	接続に成功しました
5			ビデオソースなし
6			ビデオソースなし
7			ビデオソースなし
8			ビデオソースなし

削除

すべて削除

手動編集

チャンネル設定

Ok      キャンセル

**ステップ5:** [更新]をクリックして新しいIPカメラを表示し、それを選択してから、一致するコードをクリックして新しいカメラを自動的に追加します。

**ビデオ管理**

プロトコル N1

ID	装置名	Ipアドレス	プレビュー	プロトコル
1	IPCAM	172.20.14.33		N1

更新

マッチコード

自動的に追加

調整

高度な

< 0 / 0 >

追加されたデバイス 5 残りのデバイス 3

チャンネル	装置名	Ipアドレス	状態
1	IPCAM	172. 20. 14. 31	接続に成功しました
2	IPCAM	172. 20. 14. 32	接続に成功しました
3	IPCAM	172. 20. 14. 30	接続に成功しました
4	IPCAM	172. 20. 14. 33	接続に成功しました
5			ビデオソースなし
6			ビデオソースなし
7			ビデオソースなし
8			ビデオソースなし

削除

すべて削除

手動編集

チャンネル設定

Ok

キャンセル

**ステップ6:** 同期が成功すると、追加されたカメラが追加されたデバイスリストに表示されます。

## トラブルシューティングガイド

### Q1: リアルタイム画像がない場合があります

1.クラウドからのリアルタイム画像を表示する場合は、nvrとルーター間のネットワーク接続が正常であることを確認すると同時に、ルーターが十分なアップロード帯域幅を提供していることを確認してください。ネットワーク品質を向上させるために、ルーターを定期的に再起動できます。

2.ルーターと同じネットワークからライブ画像を視聴している場合は、カメラとnvr間のネットワーク接続が正常であることを確認してください。さらにサポートが必要な場合は、[jp.support@toguard.cc](mailto:jp.support@toguard.cc)までご連絡ください。

### Q2: ブラウザでNVRにログインすると、リアルタイムの画像が表示されません。

1. [システム設定]>[ネットワーク設定]>[ネットワークポート]に移動して、ネットワークポートが80から1111などの別の番号に変更されているかどうかを確認してください。はいの場合、IPアドレスを入力してください。たとえば、IPアドレスが192.168.251.106で、Webポートが1111の場合、<http://192.168.251.106:1111>と入力してください。
- 2.Webビューコントロールがブラウザに正しくインストールされていることを確認します。

### Q3: 他の新しいカメラを追加できますか?

さらにカメラを追加したい場合は、同じブランドのカメラを使用することをお勧めします。カメラを購入するためのリンクとカメラのインストール方法の説明を入手するには、[jp.support@toguard.cc](mailto:jp.support@toguard.cc)までご連絡ください。

### Q4: NVRシステムからカメラを取り外した場合はどうすればよいですか?

再度追加する手順は、「nvrシステムへの新しいIPカメラの追加」で説明した新しいカメラを追加する手順と同じです。削除したチャンネルに一致するカメラを見つけ、イーサネットケーブルでNVRシステムに接続し、[ビデオ管理]>[自動追加]に移動して追加します。

#### Q5: ハードディスクの保存時間はどのくらいですか?

次の例では、512 kbpsの平均データレートと4台のカメラを例として取り上げています。次の式によると、1日（24時間）のビデオストレージ容量は約21.09GBです。

512 (kbps) 3600 (1時間あたりの秒数) \* 24 (1日あたりの時間数)

4 (チャンネル) = 176.947.200kbit

176,947,200kbit = 22,118,400kb

22,118,400kb = 21,600mb

21,600mb = 21.09gb 1TBのハードドライブを使用している場合、フォーマットされた容量は約921GBです。

保存期間は約43日 (921gb / 21.09gb 43) です。

ただし、カメラのデータレートは、監視環境に応じて可変ビットレートになります。リアルタイム画像に多くの動く物体が見えると、データレートが速くなります。[システム設定]>[チャンネル設定]に移動して確認し、上記の式を使用して計算します。

#### Q6: NVRシステムがハードドライブを認識できません。

- 1.NVRが正常に動作していることを確認します
- 2.ハードドライブの電源コードとSATAケーブルがしっかりと接続されていることを確認します。
- 3.別のハードドライブを試してください。
- 4.ハードドライブは消耗品です。24時間年中無休の監視には、ブランドのハードドライブとハードドライブを使用することをお勧めします。安全上の理由から、重要な動画が時間内にバックアップされていることを確認してください。

#### Q7: NVRにログインするためのパスワードを忘れた場合はどうすればよいですか?

チャンネルのリアルタイム画像に表示されている時刻を送信してください（例：2019-03-20 23:59:57 WED）。サーバーは、15分間のみ有効な一時パスワードを生成します。Toguardサポートチームからパスワードが送信されます。



**Q8. NVRシステムのモニターには表示されません。**

これは主に解像度の互換性が原因である可能性があります。NVRの標準解像度は1280 \* 1024であり、一部のモニターと互換性がない場合があります。問題を解決する手順は次のとおりです。

**ステップ1:** VGA出力を使用して、NVRを別のモニターに接続します。HDMI出力を介して別のモニターを試して、NVRのメニューバーを表示できるかどうかを確認することもできます。

**ステップ2:** メニューが表示されたら、[システム設定]> [一般設定]> [画面設定]> [VGA解像度]に移動し、解像度を1024 \* 768に変更して、[適用]をクリックします。

**ステップ3:** HDMI出力を使用して、NVRをメインディスプレイに再接続し、ディスプレイを確認します。







