

TOGUARD®

H20A Trail Camera

EN / DE / FR / IT / ES

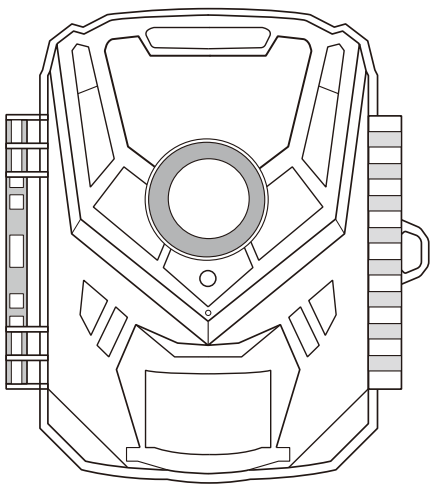

Instruction Manual

Contents

English	01–21
Deutsch	23–43
Français	45–65
Italian	67–87
Spanish	80–109

1. PACKING LIST

Please carefully unpack camera and check that below accessories are contained in the box.

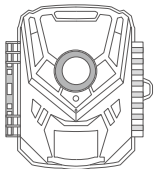

1

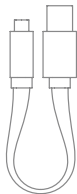

2



3

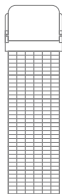

4

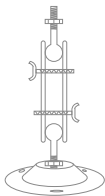

5



6

- 1.Wildlife Camera x 1
- 2.USB cable x 1
- 3.Instruction Manual x 1
- 4.Mounting Belt x 1
- 5.Wall Mount x 1
- 6.Screws x 3

2. INTRODUCTION

The Wildlife Camera is a wildlife and surveillance camera with an infrared sensor. The sensor can detect sudden changes to the ambient temperature within an evaluation area. The signals of the highly sensitive infrared sensor (PIR, passive infrared sensor) switch on the camera, activating picture or video mode.

EN

2.1 Features Of Wildlife Camera

1. CMOS sensor.
2. 16 Mega Pixels HD photo and 1080P Full HD Video
3. 2 inch LCD Screen Display
4. Up to 20 Meters IR Night Vision Range
5. Full automatic IR filter, Color photo and video in daytime / Black and white photo at night.
6. Trigger speed: Approx 0.5 - 0.8 Second.
7. Setup Serial No. to record the position.
8. Time, date, temperature, phase and Serial No. will be stamped on the photo.
9. Password protection.
10. Power indicating.
11. Built-in test function about environmental temperature.
12. Built-in microphone and speaker.
13. Mini USB 2.0 interface.
14. Waterproof standard IP56.
15. Working temperature: -20°C to 60°C.
16. Extremely low power consumption in standby operation providing extremely long operating time.

2.2 Features Of Wildlife Camera

EN

1. Camera trap for hunting
2. Animal or incident observation.
3. Motion triggered security camera for domestic, office or public use.
4. Any internal and external surveillance.

3. STRUCTURE

Understanding the camera structure helps to use this product more skillfully.

1. Infrared LEDs
2. Lens
3. Front motion sensor
4. Battery Compartment
5. Menu
6. UP
7. Playback
8. Rubber Ring
9. Screen Display
10. OK / Video
11. Down / Photo
12. Shot

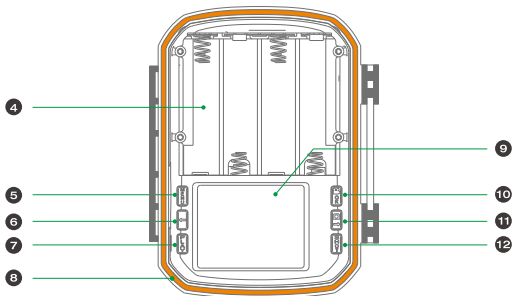
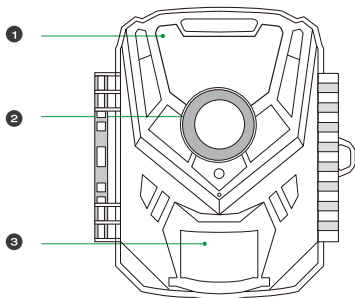

EN

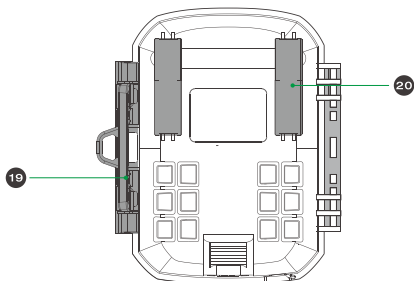
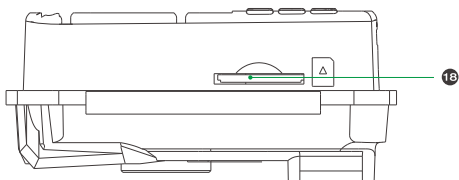
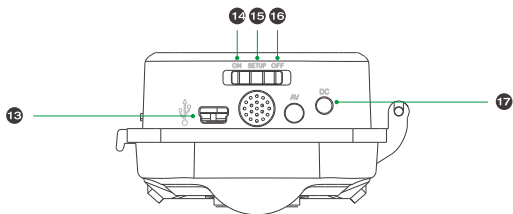

EN

- 13. Mini USB
- 14. ON
- 15. Setup
- 16. OFF

- 17. DC Power Input
- 18. SD Card Slot
- 19. Locking brackets
- 20. Slot for mounting belt

- ▲ 1. The monitor is only switched on in the SETUP mode for changing menu settings or viewing existing photos and videos.
- 2. A SD memory card must have been inserted into the memory card slot to save photos and videos.
- 3. Using the mini USB connection (USB 2.0), the camera can be connected to a computer to download photos and videos.
- 4. Using the mode switch, the three operating modes:OFF,SETUP and ON can be selected.

4. PREPARING THE CAMERA

Note :

- 1. SD memory cards up to a capacity of 32 GB are supported.



- 2. 4 new LR6 (AA) Batteries with tghе same specification.
- 3. The camera must be inserted 4 x 1.5V AA batteries . Do not use new and old batteries together. DC interface need 6V/1.5A adaptor with 3.5 mm (outer diameter) 1.3 mm (inner) plug head.
- 4. Insert CLASS6 or higher class SD card (CLASS10 recommend). Prior to insert into memory card, ensure that the lateral write protection on the memory card has not been locked.

5. Switch on the camera. 3 switches: power off (OFF), setup menu /SETUP mode (SETUP) and live mode (ON).
6. New memory card is recommended to be formatted when using (as below described).
7. Please note that the camera will power off when power is very low.

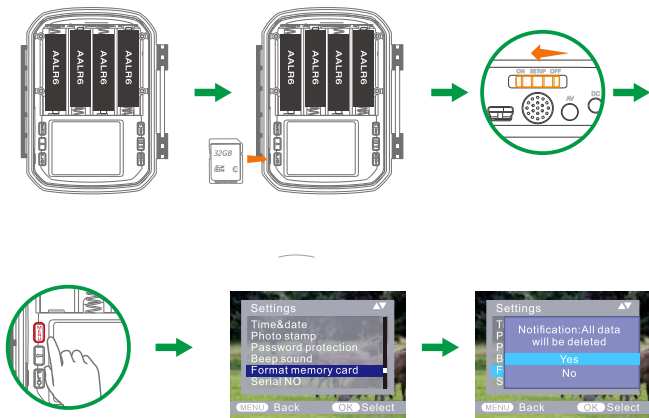

Operation (See Figures Below)

Open the locking brackets - insert batteries -insert memory card—switch to SETUP—enter system menu by pressing MENU button—choose to format memory card—choose to reset to factory.

(this step can be skipped)—choose to setup system time.

Open the battery cover Insert 4pcs batteries. Battery model:

AALR6 > Ensure that the lateral write protection on the memory card has not been activated > Insert CLASS6 or above Micro SD memory card in the memory card slot before switching on the camera and select SETUP mode to adjust settings

Assembly With Strap

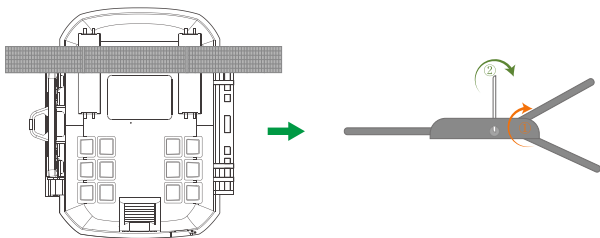

5. USING THE CAMERA AND SETUP MENU

5.1 Using The Camera

1. Operating Buttons

Functions of operating buttons in recording mode:

Below, the operating buttons are described in the recording mode with non-activated menu.

1. **Menu** : Short press to enter or exit setup menu
2. **UP**: Short press to scroll through the setup menu and select media files in playback.
3. **Playback** : Short press to enter or exit Playback Mode.
4. **OK/Video Mode**:
Short press to confirm choice in setup menu.
Short press to switch to Video Mode in Photo Mode
5. **Down/ Photo Mode** :
Short press to scroll through the setup menu and select media files in playback.
Short press to switch to Photo Mode in Video Mode
6. **Shot**: Short press to take a photo or start/stop video recording.



2.Mode Switch

2.1 Shift the switches to choose work mode:



Power off (OFF)



Setup system(SETUP)



Live mode (ON)

2.2 Press OK and DOWN button to switch between Video and Photo Mode.

2.3 Press the MENU key to open setting menu.Press OK to confirm the setting changes.

2.4 Press the MENU key one more time to return to previous menu or exit the settings MENU.

2.5 Switch the mode selector to "OFF" to power off the camera.

5.2 Setup Menu

1. Mode

Photo, Video, Photo+Video, Select whether photos or videos should be taken when motion is detected. When in the "Photo+Video" mode, the camera first takes a set number of photos prior to recording a video.

2. Photo Resolution

12MP (4608*2592)/8MP (3840*2160)/5MP (3072*1728)/
3MP (2304*1296)/1MP (1280*720).

Select the desired resolution for photos. We recommend the resolution 8M. A higher resolution produces a somewhat better photo quality but results in larger files requiring more space on the memory card 12M and 8M resolution are generated by interpolation which can also affect quality.

Taking 16GB memory card for example:

Photo Pixels	Resolution	Size(Mb)	Photo Quantity
12M	4608x2592	3.32	6030
8M	3840*2160	2.94	6260
5M	3072*1728	2.22	7380
3M	2304*1296	1.44	11370
1M	1280x960	0.62	26420

3. Photo series : 1 P, 2P, 3P

4. Video resolution

1920x1080P, 1280x720P, 720x480P, 640x480P. Select the required video resolution. Select the number of photos to be taken in succession when the camera is triggered in the Photo mode. Please also observe the parameter interval!

A higher resolution produces higher quality videos but results in larger files requiring more space on the memory card. Videos are recorded in AVI format which can be played back on most video devices.

Taking 16GB memory card for example:

Video Resolution	Video Length:10 seconds		Total recording time (Minute)
	Video size (MB)	Video quantity	
1920x1080	46.2	350	58
1280x720	34.4	470	78
720 x480	17.8	920	153
640x480	13.4	1200	203

5. Video Length

▲ Default 5 seconds, optional 3s-59s, 1-10Minutes

Specify the duration of a video recording when the camera is triggered automatically. The recording period for videos is not limited in the SETUP mode.

1. In the SETUP mode in daytime and at night.
 - > When recording manually, the camera will stop automatically after 29 minutes' recording;
 - > When recording manually, the camera will stop when one video clip size gets to 4 GB,
 - > When recording manually, the camera will stop when the memory card is full or ultra low power.
2. In live mode (ON) at night the camera will work automatically as per the video length setting. For low power, it will stop recording in advance.
3. Please set the shorter video length to guarantee a long-time usage of batteries.

6. Audio recording

Turn on/off audio recording

7. Shot lag

▲ Defaulted 1 MIN. optional from 5 seconds-60 minutes.

Select the shortest period for the camera to wait before it reacts to the successive triggering of the main sensor after an animal has first been detected. The camera does not record any photos or videos during the selected interval. This prevents the memory card from being filled with unnecessary shots.

1. The shot lag is short, the camera shooting frequency would be high, and there would be high consumption of the power. It would affect the usage days of the batteries.
2. On the opposite, if the shot lag is long, it would be a lower consumption of power to guarantee a long-time usage.

8. Sensitivity of motion sensors

1. Select "High" For interior areas and environments with little interference
2. Select "Medium" for exterior areas and environment with a normal amount of interference,
3. select "Low" for an environment with a high level of interference.

EN

9. Target recording time

Press "OK", and then select "ON" to set the starting working and ending working time. After finishing setting, the camera only works during the set time every day. Beyond the period, the camera is in standby. If the start time is, for instance set to 18:35 and the end time to 8:25, the camera will be operational from 6:35 pm of the current day until 8:25 am of the following day. The camera will not be triggered and will not take any photos or videos outside of this period.

10. Time lapse

Press "MENU" to find "Time lapse". Press "OK", then select "ON" to set the time interval, and set the values of Hr, Min and Sec. For example, if the process of flowers blooming has to be recorded, time lapse can be used. The camera automatically takes pictures in every set time intervals.

11. Language

Select the desired menu language.

The following languages are available: English, German, French, Spanish, Chinese, etc.

12. Time&date

Press"MENU"to find "Time & Date". Press"OK",then select Set time & date: Set the time and date according to current time.

Press Left/Right button to change the value, press "OK " to confirm changes and move to next number.

Time formats: 12/24hr Date formats: dd/mm/yyyy, yyyy/mm/dd, mm/dd/yyyy;

13. Photo stamp

Turn on/off display of watermark on photo

14. Password protection

Select "Password protection". Press "OK", and then select "ON" to set the password of the camera. The password is a 4-digit number selected between 0-9. If the password is lost, press MENU key and REPLAY at the same time, and slide the operating mode selector from OFF to SETUP position. The camera is unlocked.

15. Beep sound

Turn on/off beep sound

16. Format memory card

Select to format memory card on this camera, we suggest format the memory card on computer then format it on this camera again for first use.

17. Serial NO.

Press "OK", and then select "ON" to set the serial number for the camera. You can use a combination of 4 digits to documents the location on the photos. When using several cameras, this makes it easier to identify the location when viewing photos.

18. Reset settings

Select to reset the camera to the default settings.
Please note to set date and time again.

19. Version

Select to check the camera's current firmware version number.

20. Playback

Slide the operating mode selector switch to "SETUP" position. Press replay key and Up/Down key to review the photos/videos. While reviewing photos, press Up/Down key to page up/down. While reviewing videos, press OK key to start playing, press OK one more time to stop. Press replay key to return to standby.

20.1 Delete selection

You can use this function to delete individual recordings from the memory card. Press MENU key under the mode of playback, move the select bar to "Delete current file" and press OK to delete the selected recording.

20.2 Delete all recordings

You can use this function to delete all recordings from the memory card. Press MENU key under the mode of playback, move the selection bar to "Delete all files" and press OK to delete all recordings.

20.3 Activate slide show

This function can be used to play back the photos stored on the memory card automatically. Each photo is shown for about 2 seconds. To stop the slide show and keep the current image permanently on the screen, press the OK button.

21. Write protection

- >This function can be used to protect individual recordings of all saved recordings from accidental deletion.
- >Select "Write-protect current file" to protect the currently selected recording from accidental deletion.
- >Select "Write-protect all files" to protect all saved recordings from accidental deletion.
- >Select "Unlock current file" to remove the write protection for the currently selected recording.
- >Select "Unlock all files" to remove the write protection for all saved recordings.

6. ENTERING LIVE MODE

6.1 Adjusting And Installing The Camera

The SETUP mode is advantageous for determining the best possible detection angle and range of the movement sensor. For this purpose, attach the camera at approx. 1 -2m height to a tree and align the camera with a desired direction.

For 1 meter height, Place the camera parallel to the ground.

For 2 meters height, Tilt the camera down five degrees to the ground.

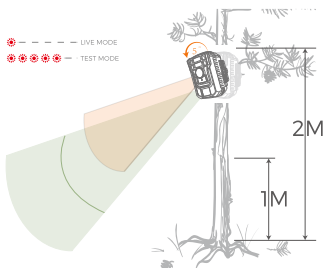

6.2 Setting Up The Live Mode

The standard application of the Wildlife Camera is the Live mode. In this mode, photos are either triggered by movement sensors or at intervals according to the respective setting.

To set up the Live mode, switch mode switch to ON position. The red LED will flash for 5 times when you just switch to Live mode (ON), and then the camera work automatically and enters the Standby mode. As soon as wild animals or other objects directly enter the detection area of the sensor zone, the camera starts to record photos and videos.

Note:

In the daytime, IR LEDs will not light up. The photos and videos are in color.
At night, IR LEDs will give lights, and the photos and videos are in black and white.

The Shot lag is 1 minute defaulted. The optional is 5s-60 MIN,
Please set up recording mode and related parameters before entering Live mode.

When Flash Light is set to "Auto", the camera will adjust the brightness of IR LEDs automatically in low power. When shooting at night, the brightness will decrease automatically, and the shooting effect will become a little poor. For ultra low power, shooting will stop at night.

7. Connection to computer

Please shift Mode to "SETUP", and connect the camera to computer with USB cable, the camera LCD will show "MSDC prompt This indicates connecting successfully. And then read or copy the data in SD card to the computer.

1. Connect the camera to your computer using the USB cable.
2. The camera switches on automatically in the USB mode, irrespective of the selection on the mode switch.
3. The camera installs itself on the computer as an additional drive under the name "Removable storage device"
4. Double click on the device to detect the folder "DCIM"
5. The photos and videos are in the sub folders of the "DCIM" folder.
6. You can copy or move photos and video files on the computer.

Alternatively, you can insert the memory card in a card reader on the computer.

8. TECHNICAL SPECIFICATION

Image sensor	16 Megapixel CMOS sensor
Photo resolution	16MP (5376 X 3024)/ 12MP (4608*2592)/ 8MP (3840*2160)/ 5MP (3072*1728)/ 3MP (2304*1296)/1MP (1280*720).
Screen	2" color TFT LCD; 480x234 pixels
Recording medium	Supports SD memory cards up to 32 GB (optional)
Video resolutions	1920x1080,1280x720, 720 x480,640x480
Lens	F2.5, f=3.6mm
The distance of night version	20m
Triggering distance	Up to 22 meters
Triggering time	0.5-0.8 second
Shot lag	5 seconds to 60 minutes
Detection angle of sensor	120°
Spray water protected	Yes (IP56)
Storage formats	Photo:JPEG; Video:AVI. MJPC
Connections	Mini USB 2.0
Standby time	Approx.6 months (with 4 batteries)
Dimensions	97x140x67mm
Power	4 * AA Alkine Batteries External 6V power supply, at least 1.5A (not supplied)

9. SIMPLE TROUBLE SHOOTING

The camera will not turn on	<ol style="list-style-type: none">1. Please check whether the batteries are installed in proper way.2. Check if the battery capacity is low or exhausted. If so, please replace by new batteries.
The camera turns off automatically	<ol style="list-style-type: none">1. Please check whether the battery capacity is low or exhausted. If so, try to change new batteries for outdoor using or connect AC adapter for indoor using.2. Please check if SD card is full. If so, transfer images and videos to your computer or delete some files in the Replay Mode.
It shows 'SD card Error'	<ol style="list-style-type: none">1. Please ensure that SD card is with class 10 standard or higher level.2. Please use the camera to format SD card at the first time.
Videos are choppy or jumpy when played on a computer	<ol style="list-style-type: none">1. Try to use different media players such as VLC player.2. Ensure AVI format Video clip can be played on your computer.
The image is not clear	<ol style="list-style-type: none">1. Please ensure that you have removed the protective films on IR LEDs and lens before using.
The camera does not take images or record videos	<ol style="list-style-type: none">1. Check if the memory of SD card is full, transfer images or videos to your computer or delete some files in the Replay Mode.

9.1 Care

Do not use any corrosive cleaners, such as methylated spirits, thinners, etc. to clean the camera housing and supplied accessory. When required, the clean system components with a soft dry cloth.

9.2 Storage

Always remove the battery from the housing if the camera is not being used for some time and store the battery separately. On a day to day basis and over longer periods the batteries can be kept at a dry location out of the reach of children.

IF YOU HAVE ANY QUESTIONS OR PROBLEMS.

Please contact us by

USA&Canada	support@toguard.cc
Europe	eu.support@toguard.cc
UK	uk.support@toguard.cc

We will offer prompt and authoritative reply within 24 hours, and try our best to resolve your problem ASAP More Safe Guarantee with TOGUARD! If you are not satisfied with our product. Please tell us about your thought. That will be much appreciated.

1. VERPACKUNGSIHALT

Schrauben Bitte packen Sie die Kamera sorgfältig aus und prüfen Sie, ob das unten stehende Zubehör in der Box enthalten ist.

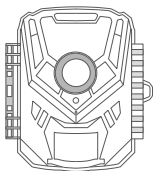

1

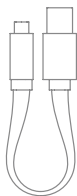

2



3



4

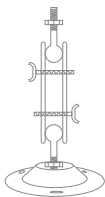

5



6

- 1. Wildkamera x1
- 2. USB Kabel x1
- 3. Bedienungsanleitung x1
- 4. Befestigungsgurt x1
- 5. Wandhalterung x1
- 6. Schrauben x3

2. EINFÜHRUNG

Die Wildkamera ist eine Tierwelt- und Überwachungskamera mit Infrarot Sensor. Der Sensor kann plötzliche Änderungen der Umgebung erkennen. Temperatur innerhalb eines Auswertebereichs. Die Signale der hochempfindlichen Infrarotsensor (PIR, passiver Infrarotsensor) schaltet die Kamera ein. Aktiviert das Bild des Videomodus.

2.1 Merkmale der Wildkamera

1. CMOS-Sensor.
2. 16 Megapixel HD-Foto und 1080P Full HD-Video.
3. 2 Zoll LCD-Bildschirmanzeige
4. Bis zu 20 Meter IA Nachtsichtbereich
5. Vollautomatischer IA-Filter, Farbfoto und Video bei Tag / Schwarz-Weiß
Foto bei Nacht
6. Auslösegeschwindigkeit: Ca. 0,5 bis 0,8 Sekunden.
7. Richten Sie die Seriennummer ein, um die Position zu erfassen.
8. Zeit, Datum, Temperatur, Phase und Seriennummer werden auf dem
Foto vermerkt
9. Passwortschutz
10. Leistungsanzeige
11. Eingebaute Testfunktion für die Umgebungstemperatur
12. Eingebautes Mikrofon und Lautsprecher
13. Mini USB 2.0 Schnittstelle
14. Wasserdichter Standard IP56
15. Betriebstemperatur: 20°C bis 60°C
16. Extrem geringer Stromverbrauch im Standby-Betrieb mit folgenden
Vorteilen: extrem lange Betriebszeit

2.2 Merkmale der Wildkamera

1. Kamerafalle für die Jagd
2. Tier- oder Vorkommnisbeobachtung
3. Bewegungsgesteuerte Sicherheitskamera für den privaten,
geschäftlichen oder öffentlichen Gebrauch
4. Interne und externe Überwachung

3. AUFBAU

Das Verständnis des Kameraaufbaus hilft, dieses Produkt geschickter einzusetzen.

1. Infrarot-LEDs

2. Linse

3. Vorderer Bewegungssensor

4. Batteriefach

5. Menü

6. Up

7. Wiedergabe

8. Gummiring

9. Bildschirmanzeige

10. Down / Video

11. Unten / Foto

12. Aufnahme

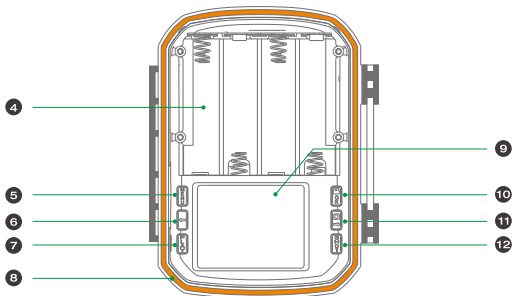
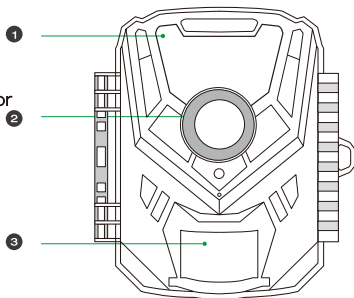

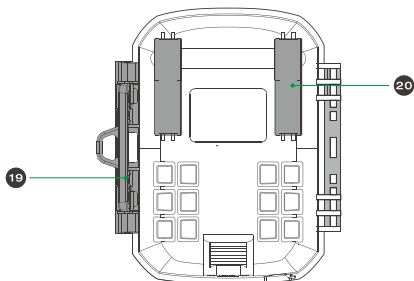
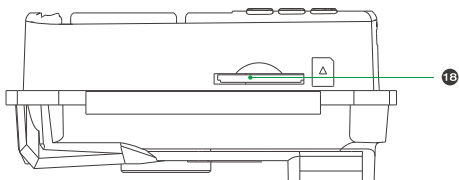
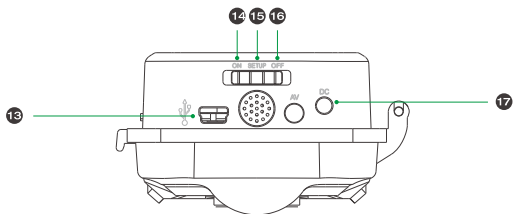

13. Mini-USB

14. EIN

15. Einrichten

16. AUS

17. 00 Leistungsaufnahme

18. SD-Kartensteckplatz

19. Verriegelungsbügel

20. Schlitz für das Band

- ▲ 1. Der Monitor wird nur im SETUP-Modus zum Ändern eingeschaltet. Menüeinstellungen oder zum Anzeigen vorhandener Fotos und Videos.
- 2. Eine SD-Speicherkarte muss in die Speicherkarte eingelegt sein.Slot, um Fotos und Videos zu speichern.
- 3. Über den Mini-USB-Anschluss (USB 2.0) kann die Kamera mit Hilfe vonan einen Computer angeschlossen, um Fotos und Videos herunterzuladen.
- 4. Mit dem Modusschalter werden die drei Betriebsarten: AUS, EINRICHTUNG und EIN kann ausgewählt werden.

4. VORBEREITUNG DER KAMERA

Hinweis :

- 1. Es werden SD-Speicherkarten bis zu einer Kapazität von 32 GB unterstützt.



- 2. 4 neue LR6 (AA) Batterien mit der gleichen Spezifikation.
- 3. Die Kamera muss mit 4 x 1,5V PA-Batterien ausgestattet sein. Nicht verwenden neue und alte Batterien zusammen. DC-Schnittstelle benötigt 6V/1,5A Adapter mit 3,5 mm (Außendurchmesser) 1,3 mm (Innen-)Steckkopf.
- 4. Legen Sie eine SD-Karte der Klasse 6 oder höher ein (CLASS10 wird empfohlen). Stellen Sie vor dem Einsetzen in die Speicherkarte sicher, dass der Schreibschutz auf der Speicherkarte nicht gesperrt ist.

5. Schalten Sie die Kamera ein. 3 Schalter: Ausschalten (OFF) , Setup-Menü /SETUP-Modus (SETUP) und Anschalten (ON)
6. Es wird empfohlen, eine neue Speicherkarte zu formatieren, wenn Sie sie verwenden(unten beschrieben).
7. Bitte beachten Sie, dass sich die Kamera ausschaltet, wenn die Stromversorgung sehr schwach ist.

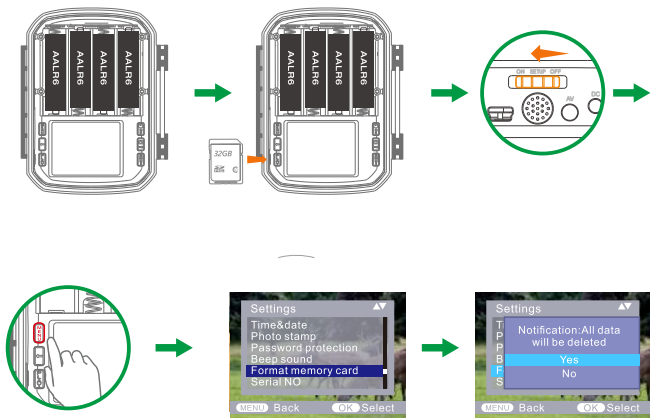

Speicherkarte formatieren (siehe Abbildung oben)

DE

Öffnen Sie die Verriegelungsklammern > legen Sie die Batterien ein > legen Sie die Speicherkarte ein > schalten Sie auf SETUP um > MENÜ-Taste drücken um in das Systemmenü zu gelangen > wählen Sie Speicherkarte formatieren > Wählen Sie diese Option, um auf die Werkseinstellungen zurückzusetzen. (dieser Schritt kann übersprungen werden,sofern schon formatiert wurde)

Öffnen Sie die Batterieabdeckung und legen Sie 4 Stück Batterien ein (Batteriemodell: AALR6) > Stellen Sie sicher, dass der seitliche Schreibe Schutz auf der Speicherkarte nicht aktiviert > vor dem Einschalten der Kamera, Micro SD-Speicherkarte (CLASS6 oder höher) in den Speicherkartensteckplatz einlegen > Wählen Sie den Setup-Modus, um die Einstellungen anzupassen.

Montage mit Gurtband

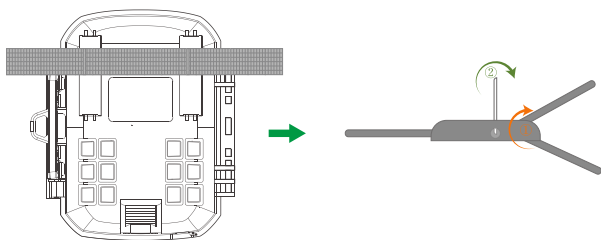

5. VERWENDUNG DER KAMERA UND DES SETUP-MENÜS

5. 1 Verwendung der Kamera

1. Bedienen von Tasten

Funktionen der Bedientasten im Aufnahmemodus:

Im Folgenden werden die Bedientasten im Aufnahmemodus beschrieben mit nicht aktiviertes Menü.

1. Menü: Kurzes Drücken, um das Setup-Menü aufzurufen oder zu verlassen.
2. UP: Kurzes Drücken, um durch das Setup-Menü zu scrollen und Mediendateien auszuwählen.
3. PLAY: Kurzes Drücken, um in den Wiedergabemodus zu gelangen oder ihn zu verlassen.
4. OK/Video-Modus: Kurzes Drücken zur Bestätigung der Auswahl im Setup-Menü. Kurzes Drücken, um im Fotomodus in den Videomodus zu wechseln.
5. DOWN/ Fotomodus : Kurzes Drücken, um durch das Setup-Menü zu blättern und Mediendateien unter Wiedergabe. Kurzes Drücken, um im Videomodus in den Fotomodus zu wechseln.
6. SHOT: Kurzes Drücken, um ein Foto aufzunehmen oder die Videoaufnahme zu starten/stoppen.



2. Modus-Schalter

2.1 Schalten Sie die Schalter um, um den Arbeitsmodus zu wählen:



Ausschalten (OFF)

Setup-Modus (SETUP)

Einschalten (ON)

2.2 Drücken Sie die OK- und AB-Taste, um zwischen Video- und Fotomodus zu wechseln.

2.3 Drücken Sie die MENÜ-Taste, um das Einstellungsmenü zu öffnen, und drücken Sie OK, um die Einstellung zu bestätigen.

2.4 Drücken Sie die MENÜ-Taste ein weiteres Mal, um zum vorherigen Menü zurückzukehren oder zu verlassen. die Einstellungen MENÜ.

2.5 Schalten Sie den Moduswahlschalter auf "AUS", um die Kamera auszuschalten.

5.2 Einrichtungsmenü

1. Modus

Foto – Video - Foto+Video

Wählen Sie, ob Fotos oder Videos angezeigt werden sollen, wenn eine Bewegung erkannt wird. Wenn Sie sich im Modus "Foto+Video" befinden, macht die Kamera zunächst eine bestimmte Anzahl von Fotos, bevor sie ein Video aufnimmt.

2. Fotoauflösung

12MP (4608*2592) / 8MP (3840*2160) / 5MP (3072*1728) / MP (2304*1296) / 1MP (1280*720) Wählen Sie die gewünschte Auflösung für Fotos. Wir empfehlen die Auflösung 8MP. Eine höhere Auflösung führt zu einer etwas besseren Fotoqualität, aber zu größeren Dateien, die mehr Platz auf der Speicherkarte benötigen. Die Auflösung wird durch Interpolation erzeugt, was auch die Qualität beeinträchtigen kann.

Beispiel (16GB-Speicherkarte):

Foto Pixel	Auflösung	Größe (Mb)	Foto Anzahl
12M	4608x2592	3.32	6030
8M	3840*2160	2.94	6260
5M	3072*1728	2.22	7380
3M	2304*1296	1.44	11370
1M	1280x960	0.62	26420

3. Fotoserien : 1P, 2P, 3P

4. Videoauflösung

1920x1080P, 1280x720P, 720x480P, 640x480P.

Wählen Sie das gewünschte Video aus. Wählen Sie die Anzahl der Fotos, die nacheinander aufgenommen werden sollen, wenn die Kamera im Fotomodus ausgelöst. Bitte beachten Sie auch das Parameterintervall! Eine höhere Auflösung führt zu Videos in höherer Qualität, führt aber zu größeren Bildern. Dateien, die mehr Speicherplatz auf der Speicherkarte benötigen. Videos werden aufgenommen in AVI-Format, das auf den meisten Videogeräten wiedergegeben werden kann.

Beispiel (16GB-Speicherkarte):

Video Auflösung	Video Länge: 10 Sekunden		Gesamtaufnahmezeit
	Video Größe (MB)	Video Anzahl	
1920x1080	46.2	350	58
1280x720	34.4	470	78
720 x480	17.8	920	153
640x480	13.4	1200	203

5. Video Länge

▲ Standard: 5 Sekunden, optional 5s-59s, 1-10 Minuten

Geben Sie die Dauer einer Videoaufzeichnung an, wenn die Kamera automatisch ausgelöst wird. Die Aufnahmezeit für Videos ist in der Regel im SETUP-Modus nicht begrenzt.

1. Im SETUP-Modus bei Tag und Nacht

- > Bei manueller Aufnahme stoppt die Kamera automatisch nach 29 Minuten.
- > Wenn Sie manuell aufnehmen, stoppt die Kamera, wenn ein Videoclip Größe 4 GB erreicht.
- > Wenn Sie manuell aufnehmen, stoppt die Kamera, wenn der Speicher leer ist oder extrem stromsparend.

2. Im Live-Modus (EIN) nachts arbeitet die Kamera automatisch wie die Einstellung der Videolänge. Bei extrem stromsparend stoppt die Aufzeichnung.

3. Bitte stellen Sie die kürzere Videolänge ein, für eine langfristige Batterie Nutzung.

6. Audioaufzeichnung

Ein- und Ausschalten der Audioaufnahme

7. Aufnahmeverzögerung

▲ Standard: 1 MIN. optional von 5 Sekunden - 60 Minuten

Wählen Sie die kürzeste Zeitspanne, in der die Kamera warten soll, bevor sie auf die Reaktion reagiert. Nacheinanderfolgendes Auslösen des Hauptsensors, nachdem ein Tier zum ersten Mal erkannt wurde. Die Kamera zeichnet keine Fotos oder Videos auf, während das ausgewählte Intervall. Dadurch wird verhindert, dass die Speicherkarte mit unnötigen Schüssen gefüllt wird.

1. Die Aufnahmeverzögerung ist kurz, die Aufnahmefrequenz der Kamera ist hoch, und es würde einen hohen Stromverbrauch geben. Es würde sich auf die Nutzungsdauer der Batterien auswirken.
2. Im Gegenteil, wenn die Aufnahmeverzögerung lang ist, wäre es ein geringerer Verbrauch von Energie, um eine langfristige Nutzung zu gewährleisten.

8. Empfindlichkeit von Bewegungssensoren

1. Wählen Sie "Hoch" für Innenräume und Umgebungen mit wenig Störungen.
2. Wählen Sie "Mittel" für Außenbereiche und Umgebung mit einem normalen Ausmaß der Störungen,.
3. Wählen Sie "Niedrig" für eine Umgebung mit hoher Störanfälligkeit.

9. Ziel-Aufnahmezeit

DE

Drücken Sie "OK" und wählen Sie dann "EIN", um das Aufnahmebeginn und das Ende einzustellen. Nach Abschluss der Einstellung funktioniert die Kamera nur noch während der eingestellten Zeit. Nach Ablauf des Zeitraums befindet sich die Kamera in standby. Wenn die Startzeit ist, z.B. auf 18:35 Uhr und die Endzeit auf 8:25 Uhr eingestellt, wird die Kamera den von 18:35 Uhr des aktuellen Tages bis 8:25 Uhr des darauffolgenden Tages sein. Die Kamera wird nicht ausgelöst und macht keine Fotos oder Videos außerhalb dieses Zeitraums.

10. Zeitraffer

Drücken Sie "MENU", um "Zeitraffer" zu finden. Drücken Sie "OK" und wählen Sie dann "EIN", um in die Einstellung des Zeitintervall zu gelangen und stellen Sie die Werte von Hr, Min und Sek. ein. Dann kann das Zeitraffer verwendet werden. Die Kamera nimmt automatisch Bilder in allen festgelegten Zeitabständen auf.

11. Sprache

Wählen Sie die gewünschte Menüsprache aus. Die folgenden Sprachen sind verfügbar: Englisch, Deutsch, Französisch, Spanisch, Chinesisch, etc.

12. Zeit & Datum

Drücken Sie "MENU", um "Zeit & Datum" zu finden. Drücken Sie "OK", dann wählen Sie Zeit & Datum einstellen: Stellen Sie die Uhrzeit und das Datum entsprechend der aktuellen Uhrzeit ein. Drücken Sie die Links/Rechts-Taste, um den Wert zu ändern, drücken Sie "OK" zur Bestätigung. Zeitformate: 12/24h Datumsformate: tt/mm/yyyy ; yyyy/mm/dd ; mm/dd/yyyy

13. Fotostempel

Ein- und Ausschalten der Anzeige des Wasserzeichens auf dem Foto

14. Passwortschutz

Wählen Sie "Passwortschutz". Drücken Sie "OK" und wählen Sie dann "EIN", um die Einstellung zu ändern. Das Passwort ist eine 4-stellige Nummer, die zwischen 0-9 ausgewählt werden kann. Wenn das Passwort verloren geht, drücken Sie die MENÜ-Taste und REPLAY Taste und schieben Sie den Betriebsartenwahlschalter von OFF auf SETUP Position. Die Kamera ist entriegelt.

15. Signalton

Signalton ein- und ausschalten

16. Speicherkarte formatieren

Wählen Sie diese Option, um die Speicherkarte der Kamera zu formatieren, wir empfehlen die Formatierung der Speicherkarte auf dem Computer, dann formatieren Sie sie auf dieser Kamera erneut für den ersten Tag.

17. Seriennummer

Drücken Sie "OK" und wählen Sie dann "EIN", um die Seriennummer für die Kamera einzustellen. Sie können eine Kombination aus 4 Ziffern verwenden, um die Position auf dem Fotos zu dokumentieren. Bei Verwendung mehrerer Kameras erleichtert dies die Identifizierung der Position beim Betrachten von Fotos. a

18. Einstellungen zurücksetzen

Auswählen, um die Kamera auf die Standardeinstellungen zurückzusetzen. Bitte beachten Sie, dass Sie Datum und Uhrzeit erneut einstellen müssen.

19. Version

Wählen Sie diese Option, um die aktuelle Firmware-Versionsnummer der Kamera zu überprüfen.

20. Wiedergabe

Schieben Sie den Wahlschalter für die Betriebsart in die Position "SETUP". Drücken Wiedergabetaste und Up/Down-Taste, um die Fotos/Videos zu betrachten. Betrachten von Videos > drücken Sie die OK-Taste, um mit der Wiedergabe zu beginnen, drücken Sie die OK-Taste ein weiteres Mal, um sie zu stoppen.

Drücken Wiedergabetaste, um in den Standby-Modus zurückzukehren.

20.1 Auswahl löschen

Mit dieser Funktion können Sie einzelne Aufnahmen aus dem Speicher löschen. Drücken Sie die MENÜ-Taste im Wiedergabemodus, bewegen Sie die Auswahlleiste zu "Aktuelle Datei löschen" und drücken Sie OK, um die ausgewählte Aufnahme zu löschen.

20.2 Alle Aufnahmen löschen

Mit dieser Funktion können Sie alle Aufnahmen von der Speicherkarte löschen. Drücken Sie die MENÜ-Taste im Wiedergabemodus, bewegen Sie die Auswahlleiste auf "Alle Dateien löschen" und drücken Sie OK, um alle Aufnahmen zu löschen.

20.3 Diashow aktivieren

Mit dieser Funktion können Sie die auf dem Speicher gespeicherten Fotos automatisch wiedergeben. Jedes Foto wird für ca. 2 Sekunden angezeigt. Um die Diashow zu stoppen und das aktuelle Bild dauerhaft auf dem Bildschirm zu halten, drücken Sie die OK Taste.

21. Schreibschutz

- > Mit dieser Funktion können Sie einzelne Aufnahmen aller gespeicherten Aufnahmen vor dem versehentlichen Löschen schützen
- > Wählen Sie "Aktuelle Datei schreibgeschützt", um die aktuell ausgewählte Aufnahme vor versehentlichem Löschen zu schützen.
- > Wählen Sie "Alle Dateien schreibgeschützt", um alle gespeicherten Aufnahmen vor versehentliches Löschen zu schützen.
- > Wählen Sie "Aktuelle Datei entsperren", um den Schreibschutz für die aktuell ausgewählte Aufnahme zu entfernen.
- > Wählen Sie "Alle Dateien freischalten", um den Schreibschutz für alle gespeicherten Dateien aufzuheben.

6. IN DEN LIVE-MODUS WECHSELN

6.1 Einstellen und Installieren der Kamera

Der SETUP-Modus ist vorteilhaft, um den bestmöglichen Erfassungswinkel und die bestmögliche Reichweite des Bewegungssensors zu bestimmen.

Befestigen Sie dazu die Kamera in ca. 1 -2m Höhe an einem Baum und richten Sie die Kamera in die gewünschte Richtung aus.

Für 1 Meter Höhe: stellen Sie die Kamera parallel zum Boden auf.

Für 2 Meter Höhe: kippen Sie die Kamera um fünf Grad nach unten zum Boden.

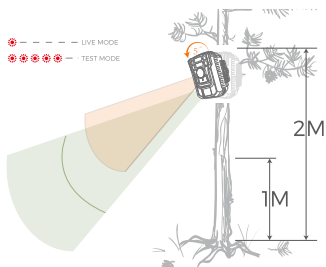

6.2 Einstellung

Die Standardanwendung der Wildlife Camera ist der Live-Modus.

In diesem Modus werden Fotos entweder durch Bewegungsmelder oder in Intervallen entsprechend der jeweiligen Einstellung ausgelöst.

Um den Live-Modus einzurichten, schalten Sie den Modus auf die Position ON. Die rote LED blinkt 5 Mal, wenn Sie einfach in den Live-Modus (EIN) wechseln, und dann arbeitet die Kamera automatisch und wechselt in den Standby-Modus.

Sobald Wildtiere oder andere Objekte direkt in den Erfassungsbereich des Sensorbereichs gelangen, beginnt die Kamera mit der Aufnahme von Fotos und Videos.

Hinweis:

Tagsüber: Die IR-LEDs leuchten nicht auf. Die Fotos und Videos sind in Farbe.
Nachts: Die IR-LEDs geben Licht, und die Fotos und Videos sind schwarz-weiß.
Die Schussverzögerung ist 1 Minute voreingestellt.

(Die Optionen sind 5s-60min)

Bitte richten Sie den Aufnahmemodus und die zugehörigen Parameter ein, bevor Sie in den Live-Modus wechseln. Wenn Blinklicht auf "Auto" eingestellt ist, passt die Kamera die Helligkeit der IR-LEDs bei niedriger Leistung automatisch an.

Bei Nachtaufnahmen nimmt die Helligkeit automatisch ab, und der Aufnahmeeffekt wird etwas schlechter. Bei extrem niedrigen Batteriestand, wird die Aufnahme nachts gestoppt.

7. VERBINDUNG ZUM COMPUTER

Bitte stellen Sie den Modus auf "SETUP" und schließen Sie die Kamera mit einem USB Kabel an den Computer an, auf dem LCD-Bildschirm erscheint "MSDC-Eingabeaufforderung". Dies zeigt eine erfolgreiche Verbindung an. Dann lesen oder kopieren Sie die Daten von der SD-Karte auf den Computer.

1. Schließen Sie die Kamera über das USB-Kabel an Ihren Computer an.
2. Die Kamera schaltet sich im USB-Modus automatisch ein, unabhängig von der Auswahl am Modusschalter.
3. Die Kamera installiert sich auf dem Computer als zusätzliches Laufwerk unter dem Namen "Wechselmedium".
4. Doppelklicken Sie auf das Gerät, um den Ordner "DCIM" zu finden.
5. Die Fotos und Videos befinden sich in den Unterordnern des Ordners "DCIM".
6. Sie können Fotos und Videodateien auf dem Computer kopieren oder verschieben.

Alternativ können Sie die Speicherkarte in einen Kartenleser am Computer einlegen.

8. TECHNICAL SPECIFICATION

Bildsensor	16 Megapixel CMOS sensor
Fotoauflösung	16MP(5376 X 3024)/ 12MP (4608x2592)/ 8MP (3840x2160)/ 5MP (3072x1728)/ 3MP (2304x1296)/1MP (1280x720).
Bildschirm	2" color TFT LCD; 480x234 Pixel
Aufzeichnungsmedium	Unterstützt SD-Speicherkarten bis zu 32 GB (optional)
Videoauflösung	1920x1080,1280x720, 720 x480,640x480
Linse	F2.5, f=3.6mm
Entfernung nachts	20m
Auslösedistanz	bis zu 22 Meter
Auslösezeit	0.5-0.8 sekunden
Aufnahmeverzögerung	5 sekunden bis 60 minuten
Erfassungswinkel Sensor	120°
Spritzwasser geschützt	Ja (IP56)
Speicherformat	Foto: JPEG; Video:AVI ;MJPC
Verbindungen	Mini USB 2.0
Standby Zeit	Ca. 6 Monate (mit 4 Batterien)
Abmessung	97x140x67mm
Leistung	4 * AA Alkine Batterien Externes 6V Netzteil, mindestens 1,5A (nicht mitgeliefert)

9. Fehlerbehebung

Die Kamera schaltet sich nicht ein.	<ol style="list-style-type: none">1. Bitte überprüfen Sie, ob die Batterien ordnungsgemäß eingesetzt sind.2. Überprüfen Sie, ob die Batteriekapazität niedrig oder erschöpft ist. Wenn ja, ersetzen Sie bitte die Batterien durch neue.
Die Kamera schaltet sich automatisch aus.	<ol style="list-style-type: none">1. Bitte prüfen Sie, ob die Akkukapazität niedrig oder erschöpft ist. Wenn ja, versuchen Sie, neue Batterien für die Verwendung im Freien zu wechseln oder schließen Sie das Netzteil für die Verwendung im Innenbereich an.2. Bitte überprüfen Sie, ob die SD-Karte voll ist. Wenn ja, übertragen Sie Bilder und Videos auf Ihren Computer oder löschen
Es wird 'SD-Kartenfehler' angezeigt.	<ol style="list-style-type: none">1. Bitte stellen Sie sicher, dass die SD-Karte der Klasse 10 oder höher entspricht.2. Bitte verwenden Sie die Kamera, um die SD-Karte beim ersten Mal zu formatieren.
Videos sind unruhig oder sprunghaft, wenn sie auf einem Computer abgespielt werden.	<ol style="list-style-type: none">1. Versuchen Sie, verschiedene Media-Player wie z.B. den VLC-Player zu verwenden.2. Stellen Sie sicher, dass das Video im AVI-Format auf Ihrem Computer wiedergegeben werden kann.
Das Bild ist nicht klar.	<ol style="list-style-type: none">1. Bitte stellen Sie sicher, dass Sie über Folgendes verfügen die Schutzfolie auf den IR-LEDs und der Linse vor Gebrauch entfernt.
Die Kamera nimmt keine Bilder oder Videos auf.	<ol style="list-style-type: none">1. Überprüfen Sie, ob der Speicher der SD-Karte belegt ist. Vollbild, übertragen Sie Bilder oder Videos auf Ihren Computer oder löschen Sie einige Dateien im Wiedergabemodus.

9.1 Pflege

Verwenden Sie keine korrosiven Reinigungsmittel wie Spiritus, Verdüner usw., um das Kameragehäuse und das mitgelieferte Zubehör zu reinigen. Bei Bedarf die Systemkomponenten mit einem weichen, trockenen Tuch reinigen.

9.2 Lagerung

Entfernen Sie immer den Akku aus dem Gehäuse, wenn die Kamera längere Zeit nicht benutzt wird, und bewahren Sie den Akku separat auf. Batterien an einem trockenen Ort außerhalb der Reichweite von Kindern aufbewahren.

WENN SIE FRAGEN ODER PROBLEME HABEN.

Bitte kontaktieren Sie uns per

USA&Canada	support@toguard.cc
Europe	eu.support@toguard.cc
UK	uk.support@toguard.cc

Wir werden Ihnen innerhalb von 24 Stunden eine schnelle und kompetente Antwort geben und unser Bestes tun, um Ihr Problem so schnell wie möglich zu lösen. Die mehr Sicherheitsgarantie mit TOGUARD!
Wenn Sie mit unserem Produkt nicht zufrieden sind. Bitte teilen Sie uns Ihre Meinung mit. Das wird sehr geschätzt.

1. CONTENU DE L'EMBALLAGE

S'il vous plaît déballer soigneusement la caméra et vérifiez que les accessoires ci-dessous sont contenus dans la boîte.

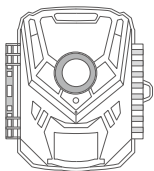

1

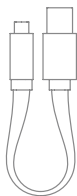

2



3



4

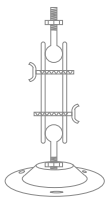

5



6

1. Caméra de chasse x 1
2. Câble USB x 1
3. Manuel d'instruction x 1
4. sangle de montage x 1
5. Fixation murale x 1
6. Vis x 3

2. INTRODUCTION

Cette caméra est une caméra de chasse et de surveillance avec capteur infrarouge. Le capteur peut détecter des changements soudains d'ambiance dans une zone. Les signaux très sensible du capteur infrarouge (PIR, capteur infrarouge passif) allume la caméra, en activant le mode image ou vidéo.

FR

2.1 Caractéristiques de la caméra de chasse

1. Capteur CMOS.
2. Photo HD 16 méga pixels et vidéo Full HD 1080p
3. Ecran LCD de 2 pouces
4. Vision nocturne IR jusqu'à 20 mètres
5. Filtre IR complètement automatique, Photo couleur et vidéo en journée / Noir et photo blanc la nuit.
6. Vitesse de déclenchement: Environ 0,5 à 0,8 seconde.
7. Configurez le numéro de série pour enregistrer la position.
8. L'heure, la date, la température, la phase et le numéro de série seront inscrits sur la photo.
9. Mot de passe de protection.
10. Indication de la puissance.
11. Fonction de test intégrée pour la température ambiante.
12. Microphone et haut-parleur Intégrés.
13. Interface mini USB 2.0.
14. Norme d'étanchéité IP56.
15. Température de travail: -20 ° C à 60 ° C.
16. Consommation électrique extrêmement basse en mode veille fournissant un temps de fonctionnement extrêmement long.

2.2 Caractéristiques de la caméra de chasse

1. Piège photo pour la chasse
2. Observation d'animal ou d'incident.
3. Caméra de sécurité déclenchée par le mouvement pour une utilisation domestique, de bureau ou publique.
4. Toute surveillance interne et externe.

3. FONCTIONNEMENT

Comprendre le fonctionnement de la caméra aide à utiliser ce produit plus habilement.

1. LED infrarouge .
2. Lentille
3. Capteur de mouvement avant
4. Compartiment à piles
5. Menu
6. HAUT
7. Lecture
8. Anneau de caoutchouc
9. Écran d'affichage
10. OK/Vidéo
11. BAS/Photo
12. Prise de vue

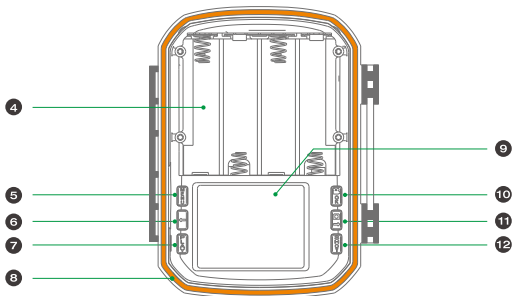
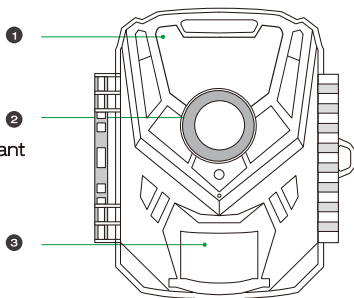

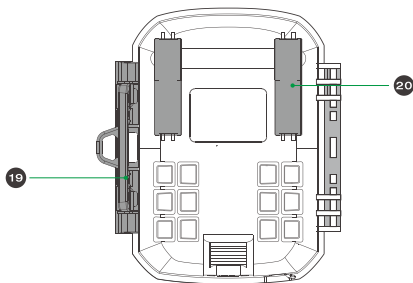
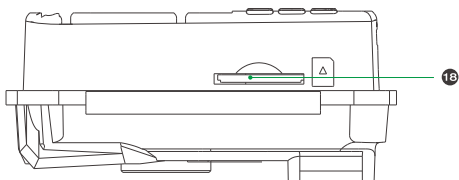
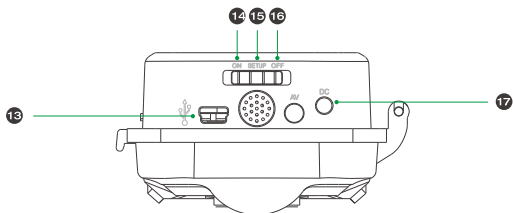

13. Mini USB

14. Marche

15. Configuration

16. Arrêt

17. Prise d'Alimentation DC

18. Fente Carte SD

19. crochets de verrouillage

20. Fente pour Sangle de montage

- ▲ 1. Le moniteur n'est allumé que dans le mode SETUP pour changer les paramètres de configuration ou pour l'affichage de photos et de vidéos existantes.
2. Une carte mémoire SD doit avoir été insérée dans la caméra pour permettre l'enregistrement de photos et de vidéos.
3. La caméra peut être connectée à un ordinateur pour télécharger des photos et des vidéos en utilisant la connexion mini USB (USB 2.0)
4. En utilisant le sélecteur de mode, les trois modes de fonctionnement: Arrêt (OFF) Configuration (SETUP) et Marche (ON) peuvent être sélectionnés.

4. PREPARATION DE LA CAMERA

Remarque :

1. Les cartes mémoire SD d'une capacité maximale de 32 Go sont prises en charge.



2. 4 nouvelles piles LR6 (AA) ou batteries avec les mêmes spécifications.
3. La caméra doit être insérée avec 4 piles AA de 1,5 V. Ne pas utiliser des piles neuves et anciennes ensemble. L'interface d'alimentation DC nécessite un adaptateur 6V / 1,5A avec tête cylindrique de 8,5 mm (diamètre extérieur) et 1,3 mm (intérieur)
4. Insérez une carte SD de classe CLASS6 ou supérieure (CLASS10 recommandée). Avant de l'insérer, assurez-vous que la protection latérale en écriture sur la carte mémoire ne soit pas verrouillée.

5. Allumez la caméra. 3 positions: éteindre (OFF), menu de configuration (SETUP) et mode enregistrement (ON).
6. Il est recommandé de formater les cartes mémoires lors de leur première utilisation (comme décrit ci-dessous).
7. Veuillez noter que la caméra s'éteindra lorsque le niveau de batterie sera très bas.

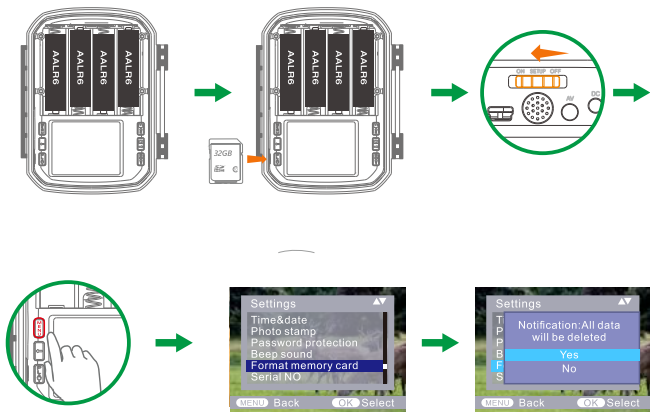

Fonctionnement (voir figures ci-dessous)

Ouvrez les crochets de verrouillage - Insérez les piles - Insérez la carte mémoire – positionner le mode de fonctionnement sur Configuration (SETUP); entrez dans le menu système en appuyant sur le bouton MENU. Sélectionner «formater la carte mémoire»:pour la préparer au fonctionnement avec la caméra.

(Cette étape peut être ignorée) - choisissez de configurer l'heure du système.

Ouvrez le couvercle du compartiment à piles Insérez 4 piles. Modèle de batterie: AALR6> Assurez-vous que la protection en écriture latérale de la carte mémoire n'est pas été activé> Insérez une carte mémoire Micro SD CLASS6 ou supérieur dans la fente pour carte mémoire avant d'allumer la caméra et de sélectionner Configuration (SETUP) pour ajuster les paramètres

Assemblage avec sangle

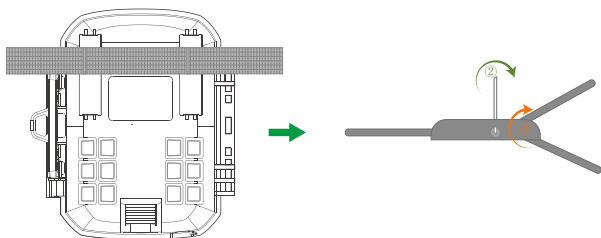

5. UTILISATION DE LA CAMERA ET MENU DE CONFIGURATION

5.1 Utilisation de la caméra

1. Boutons de fonctionnement

Fonctions des boutons de commande en mode d'enregistrement:

Les boutons de commande sont décrits ci-dessous en mode d'enregistrement avec les menus non activés.

- 1. Menu:** Appui court pour entrer ou sortir du menu de configuration
- 2. HAUT (UP):** Appuyez brièvement pour faire défiler le menu de configuration et sélectionner les fichiers multimédia en mode lecture.
- 3. Lecture:** appuyez brièvement pour entrer ou sortir du mode de lecture.
- 4. OK / Mode vidéo:** Appuyez brièvement pour confirmer votre choix dans le menu de configuration. Appuyez brièvement pour passer en mode vidéo en mode photo
- 5. BAS (DOWN) / Mode Photo:** Appuyez brièvement pour faire défiler le menu de configuration et sélectionner les fichiers multimédia dans le mode lecture. Appuyez brièvement pour passer en mode photo en mode vidéo
- 6. Prise de vue:** appuyez brièvement pour prendre une photo ou démarrer / arrêter l'enregistrement vidéo.



2. Commutateur de mode

2.1 Déplacez le commutateur pour choisir le mode de travail:



Mise hors tension (OFF) Configuration du système (SETUP) Mode direct (ON)

2.2 Appuyez sur OK et sur le bouton BAS (DOWN) pour basculer entre les modes Vidéo et Photo.

2.3 Appuyez sur la touche MENU pour ouvrir le menu de réglage. Appuyez sur OK pour confirmer réglage des changements.

2.4 Appuyez une nouvelle fois sur la touche MENU pour revenir au menu précédent ou quitter le menu paramètres.

2.5 Basculez le sélecteur de mode sur "OFF" pour éteindre la caméra.

5.2 Menu de configuration

1. Mode

Photo, Vidéo, Photo + Vidéo, indiquez si des photos ou des vidéos doivent être prises lorsqu'un mouvement est détecté. En mode "Photo + Vidéo", la caméra prend d'abord un nombre défini de photos avant d'enregistrer une vidéo.

2. Résolution photo

12MP (4608 2592) / 8MP (8840 2160) / 5MP (3072 * 1728) / 3MP (2304-1296) / 1MP (1280 720).

Sélectionnez la résolution souhaitée pour les photos. Nous recommandons la résolution 8M. Une résolution plus élevée produit une qualité photo légèrement meilleure, mais dans des fichiers plus volumineux nécessitant plus d'espace sur la carte mémoire. Les résolutions 12M et 8M sont générées par interpolation, ce qui peut également affecter la qualité

Prenons une carte mémoire de 16 Go par exemple:

Photo Pixels	Résolution	Taille(Mb)	Quantité
12M	4608x2592	3.32	6030
8M	3840*2160	2.94	6260
5M	3072*1728	2.22	7380
3M	2304*1296	1.44	11370
1M	1280x960	0.62	26420

3. Série de photos: 1 P, 2P, 3P

4. Résolution vidéo

1920x1080P, 1280x720P, 720x480P, 640x480P. Sélectionnez la résolution vidéo souhaitée. Sélectionnez le nombre de photos à prendre successivement lorsque la caméra est déclenchée en mode photo.

Veillez également observer le paramètre d'intervalle !

Une résolution plus élevée produit des vidéos de meilleure qualité, mais donne une plus grande taille de fichiers nécessitant plus d'espace sur la carte mémoire. Les vidéos sont enregistrées dans un format AVI pouvant être lu sur la plupart des appareils vidéo.

Prenons une carte mémoire de 16 Go par exemple:

Vidéo Résolution	Durée de la vidéo: 10 secondes		Total enregistrement temps (minute)
	Taille de la vidéo(MB)	Vidéo quantité	
1920x1080	46.2	350	58
1280x720	34.4	470	78
720 x480	17.8	920	153
640x480	13.4	1200	203

5. Longueur de la vidéo

▲ Par défaut 5 secondes, 3s-59s en option, 1-10 minutes

Spécifiez la durée d'un enregistrement vidéo lorsque la caméra est déclenchée automatiquement. La période d'enregistrement des vidéos n'est pas limitée dans le Mode de configuration(SETUP).

1. En mode configuration(SETUP), de jour comme de nuit.

- > Lorsque vous enregistrez manuellement, la caméra s'arrête automatiquement après 29 minutes d'enregistrement;
- > Lorsque vous enregistrez manuellement, la caméra s'arrête lorsqu'un enregistrement vidéo atteint la taille de 4 Go,
- > Lors de l'enregistrement manuel, la caméra s'arrête lorsque la carte mémoire est pleine ou lorsqu'il n'y a plus de batterie.

2. En mode enregistrement (ON) la nuit, la caméra fonctionnera automatiquement comme indiqué par le réglage de la longueur de la vidéo. Lorsque la batterie faiblira, elle arrêtera d'enregistrer avant de s'éteindre.

3. Veuillez définir une longueur vidéo plus courte afin de garantir une utilisation à long terme de piles.

6. Enregistrement audio

Activer / désactiver l'enregistrement audio

7. Décalage de prise de vue

▲ Par défaut 1 MIN. Facultatif de 5 secondes à 60 minutes.

Sélectionnez la période la plus courte durant laquelle la caméra doit attendre avant d'effectuer les déclenchements successifs du capteur principal après la détection d'un animal. La caméra n'enregistre pas de photos ou de vidéos pendant l'intervalle sélectionné. Cela évite de remplir la carte mémoire avec des prises de vues inutiles.

1. Le délai de prise de vue est court, la fréquence de prise de vue de la caméra est élevée, et elle aura une forte consommation d'énergie. Cela affecte le nombre de jours d'utilisation des batteries.
2. Au contraire, si le décalage est long, elle aura une consommation plus faible pour garantir un usage de longue durée.

8. Sensibilité des capteurs de mouvement

1. Sélectionnez "Élevé" pour les zones intérieures et les environnements avec peu d'interférences
2. Sélectionnez "Moyenne" pour les zones extérieures et les environnements avec une quantité normale d'interférence,
3. Sélectionnez "Faible" pour un environnement fortement perturbé.

9. Temps d'enregistrement cible

Appuyez sur "OK", puis sélectionnez "ON" Pour définir l'heure de début et de fin de travail. Une fois le réglage terminé, la caméra ne fonctionnera, tous les jours, que pendant le temps de réglage. En dehors de cette plage horaire, la caméra est en veille. Par exemple, l'heure est réglée sur 18h35 et l'heure de fin sur 8h26, la caméra sera opérationnelle de 18h35 du jour actuel à 8h25 du matin le jour suivant. La caméra ne sera pas déclenché et ne prendra aucune photo ou vidéos en dehors de cette période.

10. Time Lapse

Appuyez sur "MENU" pour trouver "Time lapse". Appuyez sur "OK", puis sélectionnez "ON" pour régler l'intervalle de temps et définissez les valeurs pour les Hr, Min et Sec. Par exemple, Time Lapse peut être utilisé pour enregistrer le processus de floraison des fleurs. La caméra prend automatiquement des photos à chaque intervalle de temps défini.

11. Langage

Sélectionnez le menu Langage. Les langues suivantes sont disponibles: anglais, allemand, français, espagnol, Chinois, etc.

12. Heure et date

Appuyez sur "MENU" pour trouver « Heure & Date ». Appuyez sur "OK", puis sélectionnez Régler l'heure et la date. Réglez l'heure et la date en fonction de l'heure actuelle.

Appuyez sur le bouton Gauche / Droite pour modifier la valeur, appuyez sur "OK" pour confirmer les changements et passer au champ suivant.

Formats horaires: 12/24 heures Formats de date: jj / mm / aaaa, aaaa / mm / jj, mm / jj / aaaa;

13. Filigrane photo

Activer / désactiver le marquage du filigrane sur la photo

14. Mot de passe de protection

Sélectionnez "Protection par mot de passe". Appuyez sur "OK", puis sélectionnez "ON" pour régler le mot de passe de la caméra. Le mot de passe est un numéro à 4 chiffres sélectionné entre 0 et 9. Si le mot de passe est perdu, appuyez sur la touche MENU puis sur REPLAY en même temps et faites glisser le sélecteur de mode de fonctionnement de la position OFF à SETUP. La caméra est déverrouillée.

15. bip sonore

Activer / désactiver le bip sonore

16. Formater la carte mémoire

Sélectionnez pour formater la carte mémoire sur cette caméra, nous vous suggérons de formater la carte mémoire sur ordinateur puis de la formater à nouveau sur cette caméra pour la première utilisation.

17. Numéro de série

Appuyez sur "OK", puis sélectionnez "ON" pour définir le numéro de série de la caméra. Vous pouvez utiliser une combinaison de 4 chiffres pour enregistrer l'emplacement des Photos. Lorsque vous utilisez plusieurs caméras, cela facilite l'identification de la caméra source lors de la visualisation des photos.

18. Réinitialiser les paramètres

Sélectionnez pour réinitialiser la caméra aux paramètres par défaut. S'il vous plaît noter que cela réinitialise également la date et l'heure.

19. Version

Sélectionnez pour vérifier le numéro de version actuel du micro logiciel de la caméra.

20. Lecture

Faites glisser le sélecteur de mode de fonctionnement sur la position "SETUP". Pressez la touche de relecture et la touche Haut / Bas pour revoir les photos / vidéos. Lorsque vous visionner les photos, appuyez sur la touche Haut / Bas pour faire défiler les pages. Lorsque vous visionner les vidéos, appuyez sur la touche OK pour commencer à lire la vidéo, appuyez une nouvelle fois sur OK pour arrêter. Appuyez sur la touche de relecture pour revenir en mode veille.

20.1 Supprimer la sélection

Vous pouvez utiliser cette fonction pour supprimer des enregistrements individuels de la carte mémoire. Appuyez sur la touche MENU dans le mode de lecture, déplacez la barre de sélection sur «Supprimer le fichier actuel» et appuyez sur OK pour supprimer l'enregistrement sélectionné.

20.2 Supprimer tous les enregistrements

Vous pouvez utiliser cette fonction pour supprimer tous les enregistrements de la carte mémoire. Appuyez sur la touche MENU dans le mode de lecture, déplacez la barre de sélection sur «Supprimer tous les fichiers» et appuyez sur OK pour supprimer tous les enregistrements.

20.3 Activer le diaporama

Cette fonction peut être utilisée pour lire les photos stockées dans la carte mémoire automatiquement en mode diaporama. Chaque photo est affichée pendant environ 2 secondes. Pour arrêter le diaporama et conserver l'image actuelle à l'écran en permanence, appuyez sur le bouton OK.

21. Protection en écriture

- > Cette fonction peut être utilisée pour protéger des enregistrements individuels d'être supprimés accidentellement.
- > Sélectionnez "Protéger en écriture le fichier actuel" pour protéger le fichier actuellement sélectionné de suppression accidentelle.
- > Sélectionnez "Protéger tous les fichiers en écriture" pour protéger tous les enregistrements enregistrés de suppression accidentelle.
- > Sélectionnez "Déverrouiller le fichier actuel" pour supprimer la protection en écriture de l'enregistrement actuellement sélectionné.
- > Sélectionnez "Déverrouiller tous les fichiers" pour supprimer la protection en écriture pour tous les enregistrements.

6. ENTRER EN MODE ENREGISTREMENT

6.1 Réglage et installation de la caméra

Le mode SETUP est avantageux pour déterminer le meilleur résultat possible pour l'angle de détection et la portée du capteur de mouvement. Dans ce but, fixez la caméra à env. 1-2m de hauteur à un arbre et aligner la caméra dans la direction souhaitée.

Pour une hauteur de 1 mètre, placez la caméra parallèlement au sol.

Pour une hauteur de 2 mètres, inclinez la caméra de cinq degrés vers le sol.

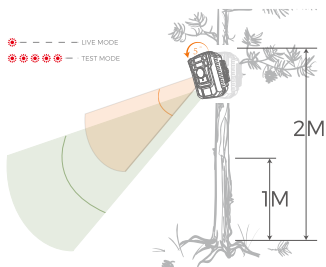

6.2 Configuration du mode enregistrement

L'usage standard de cette camera de chasse est le mode enregistrement.

Dans ce mode, les photos sont déclenchées par des capteurs de mouvement ou à intervalles de temps en fonction du réglage respectif.

Pour le mode enregistrement, réglez le commutateur de mode sur ON.

La LED rouge clignotera 5 fois lorsque vous passez en mode enregistrement (ON), puis la caméra se met en fonctionnement automatique et passe en mode veille.

Dès que des animaux sauvages ou d'autres objets pénètrent directement dans la zone de détection du capteur, la caméra commence à enregistrer des photos et des vidéos.

Remarque:

En journée. Les LED IR ne s'allumeront pas. Les photos et les vidéos sont en couleur. La nuit, les voyants infrarouges émettent des lumières et les photos et vidéos sont en noir et blanc.

Le délai de prise de vue est de 1 minute par défaut. L'option est 5s-60 MIN, Veuillez configurer le mode d'enregistrement et les paramètres associés avant d'entrer en mode enregistrement.

Lorsque lumière Flash est réglé sur "Auto", la caméra ajuste la luminosité de la LED automatiquement à faible puissance. Lorsque vous photographiez de nuit, la luminosité va diminuer automatiquement et l'effet de prise de vue deviendra plus faible. Pour une consommation ultra basse, la prise de vue s'arrête la nuit.

7.Connexion à un ordinateur

Veillez basculer le mode sur Configuration (SETUP), et connectez la caméra à l'ordinateur avec un Câble USB, l'écran LCD de la caméra affiche l'Indicateur MSDC. Ceci indique une connexion avec succès. Et puis lisez ou copiez les données de la carte SD sur l'ordinateur.

1. Connectez la caméra à votre ordinateur à l'aide du câble USB.
2. La caméra s'allume automatiquement en mode USB, indépendamment de la sélection sur le commutateur de mode.
3. La caméra s'installe sur l'ordinateur en tant que lecteur supplémentaire sous le nom "Périphérique de stockage amovible"
4. Double-cliquez sur le périphérique pour trouver le dossier "DCIM **".
5. Les photos et vidéos se trouvent dans les sous-dossiers du dossier "DCIM".
6. Vous pouvez copier ou déplacer des photos et des fichiers vidéo sur votre ordinateur.

Vous pouvez également insérer la carte mémoire dans un lecteur de carte situé sur l'ordinateur.

8.SPÉCIFICATION TECHNIQUE

Capteur d'image	Capteur CMOS 16 mégapixels
Résolution photo	16MP(5376 X 3024)/ 12MP (4608x2592)/ 8MP (3840x2160)/ 5MP (3072x1728)/ 3MP (2304x1296)/1MP (1280x720).
Écran	LCD TFT couleur 2 " ; 480x234 pixels
Support d'enregistrement	Prend en charge les cartes mémoire SD jusqu'à 32 Go (en option)
Résolutions vidéo	1920x1080,1280x720, 720 x 480 640 x 480
Lentille	F2.6, f = 8.6mm
La distance de la version de nuit	20m
Distance de déclenchement	Jusqu'à 22 mètres
Temps de déclenchement	0.5-0.8 seconde
Décalage de	5 secondes à 60 minutes
Angle de détection du capteur	120°
Protection contre les projections d'eau	Oui (IP56)
Formats de stockage	Photo: JPEG: Vidéo: AVI. MJPC
Les liaisons	Mini USB 2.0
Temps d'attente	Environ 6 mois (avec 4 piles)
Dimensions	97x140x67mm
Puissance	4 * piles alcalines AA Alimentation externe 6V, au moins 1.5A (non fourni)

9. DÉPANNAGE SIMPLE

La caméra ne s'allume pas	<ol style="list-style-type: none">1. S'il vous plaît vérifier si les piles sont installées de manière appropriée.2. Vérifiez si la capacité de la batterie est faible ou épuisée. Dans ce cas veuillez les remplacer par de nouvelles batteries.
La caméra s'éteint automatiquement	<ol style="list-style-type: none">1. S'il vous plaît vérifier si la capacité de la batterie est faible ou épuisée. Si c'est le cas, essayer d'utiliser de nouvelles piles pour l'extérieur ou de connectez l'adaptateur AC pour usage intérieur.2. S'il vous plaît vérifier si la carte SD est pleine. Si c'est le cas, transférer des images et des vidéos sur votre ordinateur ou supprimer des fichiers dans le Mode de relecture.
Elle affiche 'Erreur de la carte SD "	<ol style="list-style-type: none">1. Veuillez-vous assurer que la carte SD est une classe 10 standard ou niveau supérieur2. Veuillez utiliser la camera pour formater la Carte SD la première fois.
Les vidéos tremblent ou sont saccadées quand elles sont lues sur un ordinateur	<ol style="list-style-type: none">1. Essayez d'utiliser différents lecteurs multimédias tels que le lecteur VLC.2. Assurez-vous que le format vidéo AVI peut être joué sur votre ordinateur.
L'image n'est pas claire	S'il vous plaît assurez-vous que vous avez enlevé les films protecteurs sur les LED IR et la lentille avant utilisation.
La caméra ne prend pas d'images ou n'enregistre pas des vidéos	Vérifiez si la mémoire de la carte SD est saturée, transférer des images ou des vidéos sur votre ordinateur ou supprimer des fichiers en mode de lecture.

9.1 Précautions

Ne pas utiliser de nettoyeurs corrosifs, tels que de l'alcool méthylé, des diluants, etc. pour nettoyer le boîtier de la caméra et les accessoires fournis. Si nécessaire, nettoyer les composants du système avec un chiffon doux et sec.

9.2 Stockage

Retirez toujours la batterie du boîtier si la caméra n'est pas utilisée pendant un certain temps et rangez la batterie séparément. Au jour le jour et sur de plus longues périodes, les batteries peuvent être conservées dans un endroit sec hors de la portée des enfants.

SI VOUS AVEZ DES QUESTIONS OU DES PROBLÈMES.

Vi preghiamo di contattarci da

USA&Canada	support@toguard.cc
Europe	eu.support@toguard.cc
UK	uk.support@toguard.cc

Nous répondrons rapidement et avec autorité dans les 24 heures et faisons de notre mieux pour résoudre votre problème dès que possible avec la garantie plus sûre de TOGUARD! Si vous n'êtes pas satisfait de notre produit, dites-le nous s'il vous plaît.

Ce sera très apprécié.

1. NELLA SCATOLA

Si prega di togliere l'imballaggio con delicatezza contenuto nella scatola.

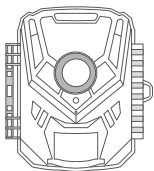

1

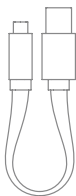

2



3



4

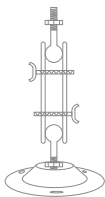

5



6

1. Fotocamera digitale
2. Cavo USB
3. Manuale di istruzioni
4. Cinghia di supporto
5. Staffa il supporto
6. Viti

2. INTRODUZIONE

The Wildlife Camera è una telecamera per animali selvatici e di sorveglianza con un sensore a infrarossi, il sensore è in grado di rilevare cambiamenti improvvisi del colore ambientale all'interno di un'area di valutazione.

I segnali del sensore a infrarossi altamente sensibile (PIR, sensore passivo a infrarossi) si accendono sulla fotocamera, attivazione dell'immagine della modalità video.

2.1 Caratteristiche della macchina fotografica della fauna selvatica

1. Sensore CMOS.
2. 16 Mega Pixel HD foto e 1080P Full HD Video
3. Display LCD da 2 pollici
4. Intervallo di visione notturna IR fino a 20 metri
5. Filtro IR automatico completo, foto a colori e video di giorno / foto in bianco e nero di notte.
6. Velocità di attivazione: circa 0,5 - 0,8 secondi.
7. Imposta numero di serie per registrare la posizione.
8. L'ora, la data, la temperatura, la fase e il numero di serie saranno impressi sulla foto.
9. Protezione con password.
10. Indicatore di potenza.
11. Funzione di test integrata sulla temperatura ambientale.
12. Microfono e altoparlante incorporati.
13. Interfaccia Mini USB 2.0.
14. Impermeabile standard IP56.
15. Temperatura di lavoro: da -20 ° C a 60 ° C.
16. Consumo energetico estremamente basso in modalità standby tempo di funzionamento estremamente lungo.

2.2 Caratteristiche della macchina fotografica della fauna selvatica

1. Camera trappola per la caccia
2. Osservazione su animali o incidenti.
3. Telecamera di sicurezza attivata dal movimento per uso domestico, d'ufficio o pubblico.
4. Qualsiasi sorveglianza interna ed esterna.

3. STRUTTURA

Comprendere la struttura della fotocamera aiuta a usare questo prodotto in modo più comodo.

1. LED a Infrarossi
2. Lenti
3. Sensore di Movimento
4. Vno batteria
5. Menu
6. tasto su
7. Riproduzione Video
8. Anello di gomma impermeabile
9. Schermo
10. OK / Video
11. Giù / Foto
12. Scatta

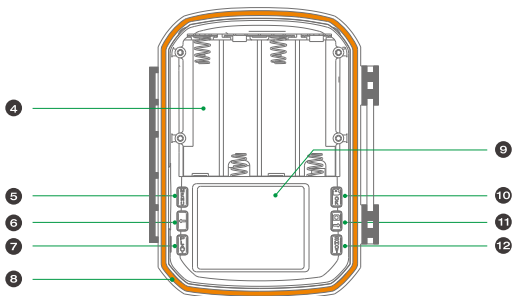
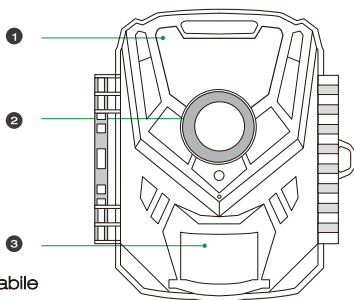

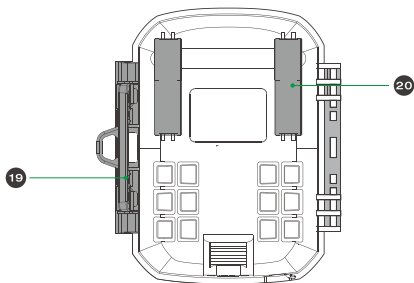
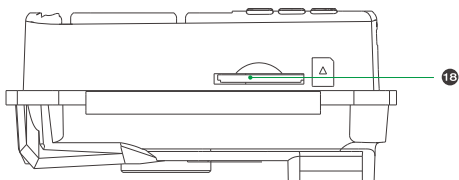
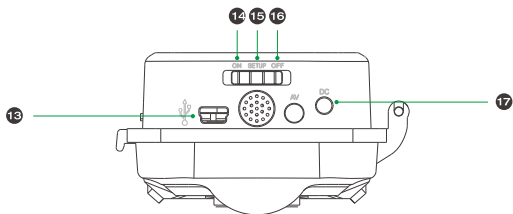

13. Mini Usb

14. Acceso

15. Impostazioni

16. Spegnimento

17. Ingresso alimentazione (DC)

18. Ingresso Micro SD

19. Fissaggio

20. Fessura per montaggio cinghia

- ▲ 1. Il monitor si accende solo nel modo SETUP per la modifica impostazioni del menu o visualizzazione di foto e video esistenti.
2. una scheda di memoria SD deve essere stata inserita nello slot della scheda di memoria per salvare foto e video.
3. Usando la connessione mini USB (USB 2.0), la fotocamera può essere collegata a un computer per scaricare foto e video.
4. Utilizzando il selettore di modalità, è possibile selezionare le tre modalità operative: OFF SETUP e ON.

4. PREPARAZIONE DELLA FOTOCAMERA

Nota :

1. Sono supportate schede di memoria SD fino a una capacità di 32 GB..



2. 4 Nuove Batterie LR6 (AA) con le stesse specifiche.
3. La fotocamera deve essere inserita 4 batterie AA da 1,5 V. Non utilizzare batterie nuove e vecchie insieme. L'interfaccia DC richiede un adattatore da 6 V / 1,5 A con 3,5 mm (diametro esterno) 1,3 mm (interno)
4. Inserire una scheda SD di classe CLASS6 o superiore (raccomandata da CLASS10).Prima di inserire nella scheda di memoria, assicurarsi che la protezione di scrittura lateralesulla scheda di memoria non è stato bloccato.

5. Accendere la videocamera. 3 Interruttori: menu di impostazione spegnimento (OFF) / modalità SETUP (SETUP) e modalità live (ON).
6. Si consiglia di formattare la nuova scheda di memoria durante l'uso (come descritto di seguito).
7. Si prega di notare che la fotocamera si spegne quando l'alimentazione è molto bassa.

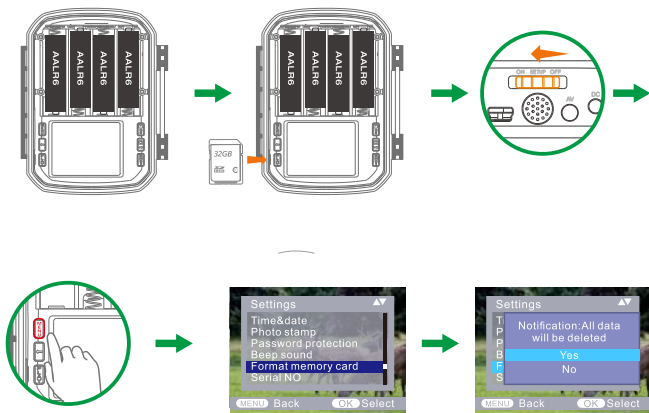

Operazione (vedi figure sotto)

Aprire Il coperchio di blocco - inserire le batterie - inserire la memory card - passare a SETUP - accedere al menu di sistema premendo il pulsante MENU-scegliere a formattazione della memory card: scegliere di ripristinare le impostazioni di fabbrica.

(questo passaggio può essere saltato) -Scegli per impostare l'ora del sistema.

Aprire il coperchio della batteria Inserire le batterie da 4 pezzi. Modello di batteria:AALRG6> Accertarsi che la protezione di scrittura laterale sulla scheda di memoria non sia stata attivata> Inserire la scheda di memoria MicroSlide CLASS6 o superiore nello slot per schede di memoria prima di accendere la fotocamera e selezionare SETUP modalità per regolare le impostazioni

Assemblaggio con cinturino

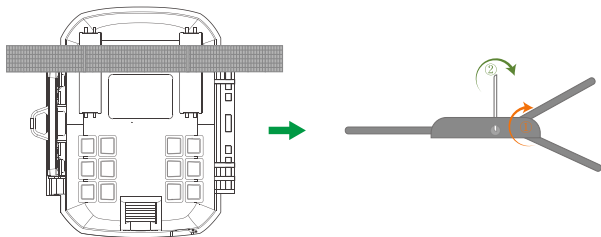

5. UTILIZZO DELLA FOTOCAMERA E DEL MENU DI IMPOSTAZIONE

5.1 Uso della fotocamera

1. Pulsanti operativi

Funzioni dei pulsanti operativi in modalità di registrazione:

Sotto, i pulsanti operativi sono descritti nella modalità di registrazione con menu non attivato.

1. Menu: premere brevemente per accedere o uscire dal menu di configurazione

2. SU: Premere brevemente per scorrere il menu di configurazione e selezionare i file multimediali in riproduzione.

3. Riproduzione: premere brevemente per accedere o uscire dalla modalità di riproduzione.

4.OK / Video:

Premere brevemente per confermare la scelta nel menu di configurazione.

Premere brevemente per passare alla modalità video in modalità foto

5. Modalità foto :

Premere brevemente per scorrere il menu di configurazione e selezionare i file multimediali in riproduzione.

Premere brevemente per passare alla modalità Foto in modalità Video

6. Scatto: premere brevemente per scattare una foto o avviare / interrompere la registrazione del video.



2. Mode Switch

2.1 Sposta gli interruttori per scegliere la modalità di lavoro:



Spegnimento (OFF) Sistema di installazione (SETUP) Modalità live (ON)

2.2 Premere i pulsanti OK e GIÙ per passare dalla modalità video alla modalità foto.

2.3 Premere il tasto MENU per aprire il menu di impostazione. Premere OK per confermare l'impostazione.

2.4 Premere il tasto MENU ancora una volta per tornare al menu precedente o uscire dalle impostazioni MENU.

2.5 Impostare il selettore di modalità su "OFF" per spegnere la fotocamera.

5.2 Menu di impostazione

1. Modalità

Foto, Video, Foto + Video, Seleziona se devono essere scattate foto o video quando viene rilevato un movimento. Nella modalità "Foto + Video", il la fotocamera prima prende un determinato numero di foto prima di registrare un video.

2. Risoluzione foto

12MP (46082592) / 8MP (38402160) / 5MP (3072 * 1728) / 5MP (23041296) / 1MP (1280720).

Seleziona la risoluzione desiderata per le foto. Raccomandiamo la risoluzione 8M. Una risoluzione più elevata produce una qualità fotografica leggermente migliore, ma produce file più grandi che richiedono più spazio sulla scheda di memoria 12 M e 8 M la risoluzione è generata dall'interpolazione che può anche influire sulla qualità.

Prendendo una scheda di memoria da 16 GB, ad esempio:

Photo Pixels	Resolution	Size(Mb)	Photo Quantity
12M	4608x2592	3.32	6030
8M	3840*2160	2.94	6260
5M	3072*1728	2.22	7380
3M	2304*1296	1.44	11370
1M	1280x960	0.62	26420

3. Serie di foto: 1 P, 2P, 3P

4. Risoluzione video

1920x1080P, 1280x720P, 720x480P, 640x480P. Selezionare la risoluzione video richiesta. Selezionare il numero di foto da scattare in successione quando la fotocamera viene attivata in modalità Foto. Si prega di osservare anche l'intervallo di parametri! Una risoluzione più elevata produce video di qualità più elevata ma risulta più grande file che richiedono più spazio sulla scheda di memoria. I video sono registrati in Formato AVI che può essere riprodotto sulla maggior parte dei dispositivi video.

Prendendo ad esempio una scheda di memoria da 16 GB:

Video Resolution	Video Length:10 seconds		Total recording time (Minute)
	Video size (MB)	Video quantity	
1920x1080	46.2	350	58
1280x720	34.4	470	78
720 x480	17.8	920	153
640x480	13.4	1200	203

5. Lunghezza del video

▲ Predefinito 5 secondi, opzionale 38-59s, 1-10 minuti

Specifica la durata di una registrazione video quando la fotocamera viene attivata automaticamente. Il periodo di registrazione per i video non è limitato nella modalità SETUP.

1. Nella modalità SETUP di giorno e di notte.

- > Quando si registra manualmente, la fotocamera si fermerà automaticamente dopo 29 minuti di registrazione;
- > Quando si registra manualmente, la fotocamera si arresterà quando una dimensione di un videoclip raggiunge 4 GB,
- > Quando si registra manualmente, la fotocamera si fermerà quando la scheda di memoria è piena o a bassissima potenza.

2. In modalità live (ON) di notte, la fotocamera funzionerà automaticamente secondo l'impostazione della lunghezza del video. Per bassa potenza, smetterà di registrare in anticipo.

3. Impostare la lunghezza del video più corta per garantire un utilizzo prolungato delle batterie..

6. Registrazione audio

Registrazione audio on / off di Tum

7. Shot lag

▲ Di Default 1 MIN. opzionale da 5 secondi a 60 minuti.

Selezionare il periodo più breve in cui la fotocamera deve attendere prima di reagire al successivo innesco del sensore principale dopo che un animale è stato rilevato per la prima volta. La fotocamera non registra alcuna foto o video durante l'intervallo selezionato. Ciò impedisce alla scheda di memoria di essere riempita con scatti non necessari.

1. Il ritardo di scatto è breve, la frequenza di scatto della fotocamera sarebbe elevata e il consumo di energia sarebbe elevato. Influenzerebbe i giorni di utilizzo delle batterie.
2. Al contrario, se il ritardo di scatto è lungo, sarebbe un consumo inferiore di potenza per garantire un utilizzo a lungo termine.

8. Sensibilità dei sensori di movimento

1. Selezionare "Alto" per aree interne e ambienti con poche interferenze
2. Seleziona "Medio" per le aree esterne e l'ambiente con una quantità normale di interferenze,
3. Seleziona "Basso" per un ambiente con un livello elevato di interferenze.

9. Tempo di registrazione target

Premere "OK", quindi selezionare "ON" per impostare il tempo di lavoro iniziale e finale. Dopo aver terminato l'impostazione, la fotocamera funziona solo durante l'orario impostato ogni giorno. Oltre il periodo, la fotocamera è in standby. Se l'avvio

il tempo è, ad esempio, impostato alle 18:35 e l'ora di fine alle 8:25, la telecamera sarà operativa dalle 6:35 del giorno corrente alle 8:25 del giorno successivo. La fotocamera non verrà attivata e non verrà scattata alcuna foto o video al di fuori di questo periodo.

10. Intervallo di tempo

Premere "MENU" per trovare "Time lapse". Premere "OK", quindi selezionare "ON" per impostare l'intervallo di tempo, a d imposta i valori di Ore, Min e Sec. Ad esempio, se il processo di fioritura dei fiori deve essere registrato, può essere utilizzato il lasso di tempo. La fotocamera scatta automaticamente le foto in ogni intervallo di tempo impostato.

11. Lingua

Seleziona la lingua del menu desiderata.

Sono disponibili le seguenti lingue: inglese, tedesco, francese, spagnolo, Cinese, ecc.

12. Ora e data

Premere "MENU" per trovare "Ora e data", premere "OK", quindi selezionare Imposta ora e data: consente di impostare l'ora e la data in base all'ora corrente. Premere il pulsante Sinistra / Destra per modificare il valore, premere "OK" per confermare le modifiche e passare al numero successivo. Formati orari: 12 / 24hr Formati data: gg / mm / aaaa, aaaa / mm / gg, mm / da / aaaa;

13. Timbro fotografico

Attiva / disattiva la visualizzazione della filigrana sulla foto

14. Protezione con password

Seleziona "Protezione password". Premere "OK", quindi selezionare "ON" per impostare la password della telecamera. La password è un numero di 4 cifre selezionato tra 0-9. Se la password viene persa, premere contemporaneamente il tasto MENU e REPLAY e spostare il selettore della modalità di funzionamento da OFF a SETUP posizione. La fotocamera è sbloccata.

15. Segnale acustico

Attiva / disattiva il segnale acustico

16. Formattare la memory card

Selezionare per formattare la scheda di memoria su questa fotocamera, suggeriamo di formattare la scheda di memoria sul computer, quindi formattarla nuovamente su questa fotocamera per primauso.

17. Numero di serie

Premere "OK", quindi selezionare "ON" per impostare il numero di serie della telecamera. È possibile utilizzare una combinazione di 4 cifre per documentare la posizione sulle foto. Quando si utilizzano più telecamere, questo rende più facile identificare ilposizione durante la visualizzazione delle foto.

18. Ripristina Impostazioni

Selezionare per ripristinare le impostazioni predefinite della fotocamera. Si prega di notare per impostare la data e l'ora di nuovo.

19. Versione

Selezionare per controllare il numero di versione del firmware corrente della fotocamera.

20. Riproduzione

Spostare il selettore della modalità operativa sulla posizione "SETUP". Premere il tasto replay e il tasto Su / Giù per rivedere le foto / i video. Mentre rivedendo le foto, premere il tasto Su / Giù per andare su / giù. Durante la revisione dei video, premere il tasto OK per avviare la riproduzione, premere OK ancora una volta per interrompere. stampa tasto replay per tornare in standby.

20.1 Elimina selezione È possibile utilizzare questa funzione per cancellare singole registrazioni dalla scheda di memoria. Premere il tasto MENU sotto la modalità di riproduzione, spostare la barra di selezione su "Elimina file corrente" e premere OK per cancellare la registrazione selezionata.

20.2 Elimina tutte le registrazioni È possibile utilizzare questa funzione per cancellare tutte le registrazioni dalla scheda di memoria. Premere il tasto MENU sotto la modalità di riproduzione, spostare la barra di selezione su "Elimina tutti i file" e premere OK per cancellare tutte le registrazioni.

20.3 Attiva la presentazione

Questa funzione può essere utilizzata per riprodurre automaticamente le foto memorizzate sulla scheda di memoria. Ogni foto viene mostrata per circa 2 secondi. Per interrompere la presentazione e mantenere l'immagine corrente permanentemente sullo schermo, premere il tasto OK.

21. Protezione da scrittura

- >Questa funzione può essere utilizzata per proteggere singole registrazioni di tutte le registrazioni salvate dalla cancellazione accidentale.
- >Selezionare "Proteggi file corrente" per proteggere la registrazione attualmente selezionata dalla cancellazione accidentale.
- >Selezionare "Proteggi file corrente" per proteggere la registrazione attualmente selezionata dalla cancellazione accidentale.
- >Seleziona "Sblocca file corrente" per rimuovere la protezione da scrittura per la registrazione attualmente selezionata.
- >Seleziona "Sblocca tutti i file" per rimuovere la protezione da scrittura per tutte le registrazioni salvate.

6. INSERIMENTO DELLA MODALITÀ LIVE

6.1 Regolazione e installazione della fotocamera

La modalità SETUP è vantaggiosa per determinare il miglior angolo di rilevamento possibile e il range del sensore di movimento. A tale scopo, collegare la fotocamera a ca. 1 -2m di altezza su un albero e allineare la telecamera con la direzione desiderata.

Per un'altezza di 1 metro, posizionare la fotocamera parallelamente al suolo.

Per un'altezza di 2 metri, inclinare la fotocamera di cinque gradi verso il suolo

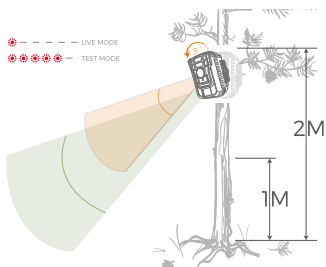

6.2 Impostazione della modalità live

L'applicazione standard di Wildlife Camera è la modalità Live.

In questa modalità, le foto sono attivate da sensori di movimento o ad intervalli in base alle rispettive impostazioni.

Per impostare la modalità Live, spostare il selettore di modalità su ON.

Il rosso LED lampeggia per 5 volte quando si passa alla modalità Live (ON), quindi la fotocamera funziona automaticamente e passa alla modalità Standby.

Non appena animali selvatici o altri oggetti entrano direttamente nell'area di rilevamento della zona del sensore, la fotocamera inizia a registrare foto e video.

Nota:

Durante il giorno i LED IR non si accendono. Le foto e i video sono a colori.

Di notte, i LED IR daranno le luci e le foto e i video sono in bianco e nero.

Il ritardo di ripresa è impostato su 1 minuto per impostazione predefinita.

L'opzionale è 58-60 MIN,

Impostare la modalità di registrazione e i relativi parametri prima di accedere alla modalità Live.

Quando Flash Light è impostato su "Auto", la fotocamera regola automaticamente la luminosità dei LED IR a bassa potenza. Quando si scatta di notte, la luminosità diminuisce automaticamente e l'effetto di ripresa diventa un po' scarso. Per una potenza ultrabassa, le riprese si fermano di notte.

7. Connessione al computer

Spostare la modalità su "SETUP" e collegare la fotocamera al computer con il cavo USB, il display LCD della fotocamera mostrerà "MSDC prompt". Questo indica che la connessione è avvenuta correttamente. E poi leggere o copiare i dati nella scheda SD sul computer.

1. Collega la fotocamera al tuo computer usando il cavo USB.
2. La fotocamera si accende automaticamente in modalità USB, indipendentemente da la selezione sull'interruttore di modalità.
3. La videocamera si installa sul computer come unità aggiuntiva sotto il nome "Dispositivo di archiviazione rimovibile"
4. Fare doppio clic sul dispositivo per rilevare la cartella "DCIM *"
5. Le foto e i video si trovano nelle sottocartelle della cartella "DCIM".
6. È possibile copiare o spostare foto e file video sul computer. In alternativa, è possibile inserire la scheda di memoria in un lettore di schede sul computer.

8. SPECIFICHE TECNICHE

Sensore d'immagine	Sensore CMOS da 16 Megapixel
Risoluzione fotografica	16MP(5376 X 3024)/ 12MP (4608x2592)/ 8MP (3840x2160)/ 5MP (3072x1728)/ 3MP (2304x1296)/1MP (1280x720).
Schermo	LCD TFT a colori da 2 ", 480x234 pixel
Supporto di registrazione	Supporta schede di memoria SD Fino a 32 GB (opzionale)
Risoluzioni video	1920x1080,1280x720, 720 x480,640x480
lente	F2,5, f = 3,6mm
La distanza della versione notturna	20m
Triggering distance	Fino a 22 metri
Tempo di attivazione	0,5-0,8 secondi
Intervallo di ripresa da	5 secondi a 60 minuti
Angolo di rilevamento del sensore	120°
Protezione da spruzzi d'acqua	Sì (Ip56)
Formati di archiviazione	Foto: JPEG; Video: AVI. MUPO
Conessioni	Mini USB 2.0
Tempo di attesa	Circa 6 mesi (con 4 batterie)
Dimensioni	97x140x67mm
Energia	4 batterie AA Alkaline Alimentatore esterno da 6 V, almeno 1,5 A (non in dotazione)

9. RISOLUZIONE DEI PROBLEMI SEMPLICI

La fotocamera non si accende	<ol style="list-style-type: none">1. Si prega di verificare se le batterie sono installate in modo corretto.2. Controllare se la capacità della batteria è bassa o esaurita. Se è così, si prega di sostituire con nuove batterie.
La fotocamera si spegne automaticamente	<ol style="list-style-type: none">1. Verificare se la capacità della batteria è bassa o esaurita. In tal caso, provare a sostituire le nuove batterie per esterni utilizzando o collegare l'adattatore CA per interni utilizzando.2. Si prega di verificare se la scheda SD è piena. In tal caso, trasferire immagini e video sul computer o eliminare alcuni file in Modalità riproduzione.
Mostra "Errore scheda SD "	<ol style="list-style-type: none">1. Please ensure that SD card is with class 10 standard or higher level.2. Please use the camera to format SD card at the first time.
I video sono mossi o nervosi quando vengono riprodotti su un computer	<ol style="list-style-type: none">1. Prova a utilizzare diversi lettori multimediali come il lettore VLC.2. Assicurati che il formato video AVI possa essere riprodotto sul tuo computer.
L'immagine non è chiara	<ol style="list-style-type: none">1. Assicurarsi di aver rimosso le pellicole protettive sui LED IR e sull'obiettivo prima dell'uso.
La fotocamera non acquisisce immagini o registra video	<ol style="list-style-type: none">1. Controllare Se la memoria della scheda SD è piena, trasferire immagini o video sul computer o eliminare alcuni file nella Modalità riproduzione.

9.1 Cura

Non utilizzare detergenti corrosivi, come alcol denaturato, diluenti, ecc. Per pulire l'alloggiamento della fotocamera e l'accessorio in dotazione. Quando richiesto, i componenti del sistema pulito con un panno morbido e asciutto.

9.2 Archiviazione

Rimuovere sempre la batteria dall'alloggiamento se la fotocamera non viene utilizzata per un po' di tempo e conservare la batteria separatamente. In un giorno per giorno e per periodi più lunghi, le batterie possono essere conservate in un luogo asciutto fuori dalla portata dei bambini.

SE AVETE QUALUNQUE DOMANDE O PROBLEMI.

Vi preghiamo di contattarci da

USA&Canada	support@toguard.cc
Europe	eu.support@toguard.cc
UK	uk.support@toguard.cc

Offriremo una risposta tempestiva e autorevole entro 24 ore e faremo del nostro meglio per risolvere il vostro problema ASAP Garanzia più sicura con TOGUARD! Se non sei soddisfatto del nostro prodotto. Per favore parlati del tuo pensiero.

Questo sarà molto apprezzato.

1. LISTA DE ACCESORIOS

Desembale la cámara con cuidado y compruebe que los accesorios siguientes están dentro en la caja.

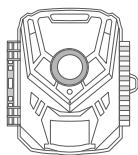

1



2



3



4

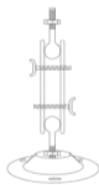

5



6

1. Cámara de vida silvestre x 1
2. Cable USB x1
3. Manual de instrucciones x 1
4. Correa de montaje x 1
5. Montaje en pared x1
6. Tornillos x 3

2. INTRODUCCIÓN

La cámara H20 Trail es una cámara de vigilancia y vida silvestre con un sensor infrarrojo. El sensor puede detectar cambios repentinos en la temperatura ambiente dentro de un área de evaluación. Las señales del sensor infrarrojo altamente sensible (PIR, sensor infrarrojo pasivo) se encienden en la cámara, activando la imagen del modo vídeo.

ES

2.1 Características de la cámara H20 Trail

1. Sensor CMOS.
2. Foto de 16 megapíxeles HD y video Full HD 1080P
3. Pantalla LCD de 2 pulgadas
4. Hasta 20 metros de alcance de visión nocturna por infrarrojos
5. Filtro IR completamente automático, foto a color y video en horario diurno / negro y Foto en blanco por la noche.
6. Velocidad de disparo: Aprox 0.5 -0.8 Segundo.
7. Configure el número de serie para registrar la posición.
8. La hora, fecha, temperatura, fase y número de serie se estamparán en el foto.
9. Protección de contraseña.
10. Indicador de encendido.
11. Función de prueba incorporada sobre la temperatura ambiental.
12. Micrófono y altavoz incorporados.
13. Mini interfaz USB 2.0.
14. Estándar impermeable IP56. 15. Temperatura de trabajo: -20 ° C a 60 ° C.
16. Consumo de energía extremadamente bajo en modo de espera, proporcionando Tiempo de funcionamiento extremadamente largo.

2.2 Características de la cámara H20 Trail

1. Cámara trampa para la caza.
2. Observación animal o incidente.
3. Cámara de seguridad activada por movimiento para uso doméstico, de oficina o público.
4. Cualquier vigilancia interna y externa.

3. ESTRUCTURA

Comprender la estructura de la cámara ayuda a usar este producto con más habilidad.

1. LEDs infrarrojos
2. Lente
3. Sensor de movimiento frontal
4. Compartimiento de la batería
5. Menú
6. Arriba
7. Reproducción
8. Anillo de goma
9. Visualización de pantalla
10. OK / Video
11. Abajo / Foto
12. Disparo

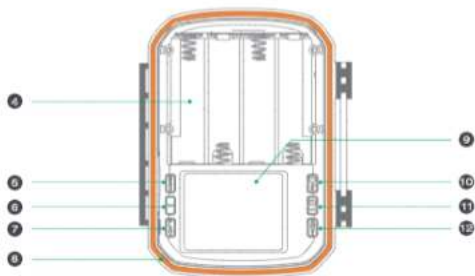
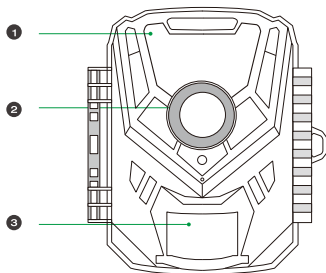

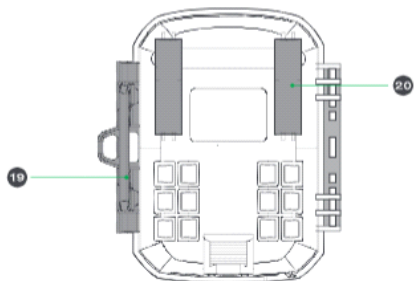
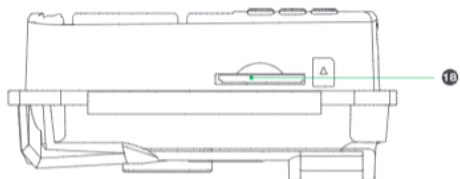
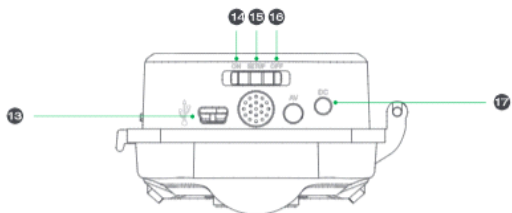

- 13. Mini USB
- 14. ENCENDIDO
- 15. Configuración
- 16. OFF.
- 17. Entrada de alimentación DC
- 18. Ranura para tarjeta SD
- 19. Soportes de bloqueo
- 20. Ranura para el montaje de la correa.

- ▲ A 1. El monitor solo está encendido en el modo CONFIGURACIÓN para cambiar Configuraciones de menú o viendo fotos y videos existentes.
- 2. Una tarjeta de memoria SD debe haberse insertado en la tarjeta de memoria Ranura para guardar fotos y videos.
- 3. Usando la conexión mini USB (USB 2.0), la cámara puede ser Conectado a una computadora para descargar fotos y videos.
- 4. Usando el interruptor de modo, los tres modos de operación: CONFIGURACIÓN DESACTIVADA y se puede seleccionar ON.

4. PREPARANDO LA CAMARA

Nota

1. Se admiten tarjetas de memoria SD de hasta 32 GB de capacidad.



- 2.4 Baterías nuevas LR6 (AA) con la misma especificación.
3. La cámara debe insertar 4 pilas 1.5V AA. No utilice Baterías nuevas y viejas juntas. Interfaz DC necesita adaptador 6V / 1.5A con 3.5 mm (diámetro exterior) 1.3 mm (interior) cabeza del tapón.
4. Inserte CLASS6 o una tarjeta SD de clase superior (se recomienda CLASS10). Antes de insertarla en la tarjeta de memoria, asegúrese de que la protección de escritura lateral de la tarjeta de memoria no se encuentre bloqueado.

- Encienda la cámara. 3 interruptores: apagado (OFF), menú de configuración / Modo SETUP (SETUP) y modo en vivo (ON).
- Se recomienda formatear la nueva tarjeta de memoria cuando se utiliza (como a continuación se describe).
- Tenga en cuenta que la cámara se apagará cuando la potencia sea muy baja.

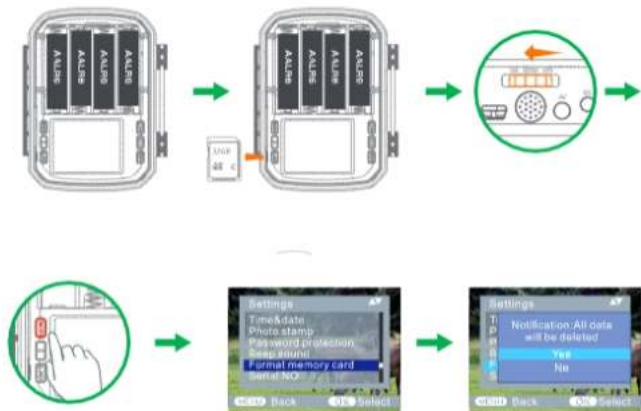

Operación (Ver Figuras Abajo)

Abra los soportes de bloqueo - inserte las baterías - inserte la tarjeta de memoria - cambie al menú del sistema CONFIGURAR presionando el botón MENÚ - elija formatear la tarjeta de memoria - elija reiniciar de fábrica.

(este paso se puede omitir): elija configurar la hora del sistema. Abra la tapa de la batería. Inserte 4 baterías. Modelo de batería: AALR6> Asegúrese de que no se haya activado la protección de escritura lateral en la tarjeta de memoria> Inserte la tarjeta de memoria Micro SD CLASS6 o superior en la ranura de la tarjeta de memoria antes de encender la cámara y seleccione el modo CONFIGURACIÓN para ajustar la configuración

Montaje con correa

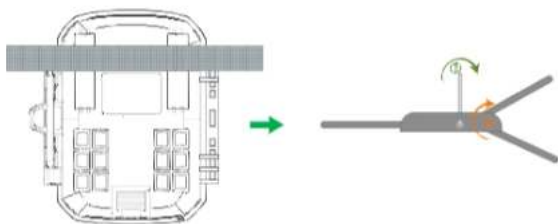

5. USO DE LA CÁMARA Y MENU DE CONFIGURACIÓN

5. 1 Uso de la cámara

1. Funcionamiento botones

Funciones de los botones de operación en el modo de grabación: a continuación, los botones de operación se describen en el modo de grabación con el menú no activado.

1. Menú: presione brevemente para ingresar o salir del menú de configuración
2. UP: presione brevemente para desplazarse por el menú de configuración y seleccionar archivos multimedia en reproducción
3. Reproducción: presione brevemente para entrar o salir del modo de reproducción.
4. OK / Modo de video: Presione brevemente para confirmar la elección en el menú de configuración.
Presione brevemente para cambiar al modo de video en modo foto
5. Modo abajo / foto: Presione brevemente para desplazarse por el menú de configuración y seleccionar archivos de medios en la reproducción. Presione brevemente para cambiar al Modo de foto en Modo de video.
6. Toma: presione brevemente para tomar una foto o iniciar / detener la grabación de video.



2. Modo Interruptor

2.1 Cambie los interruptores para elegir el modo de trabajo:



Power off (OFF)



Setup system (SETUP)



Live mode (ON)

2.2 Presione el botón OK y ABAJO para cambiar entre los modos Video y Foto.

2.3 Presione la tecla MENÚ para abrir el menú de configuración. Presione OK para confirmar cambios de configuración.

2.4 Presione la tecla MENÚ una vez más para volver al menú anterior o salir los ajustes del menú.

2.5 Coloque el selector de modo en "OFF" para apagar la cámara.

5.2 Menú de configuración

1. Modo

Foto, Video, Foto + Video, seleccione si se deben tomar fotos o videos cuando se detecta movimiento. Cuando está en el modo "Foto + Video", la cámara primero toma un número determinado de fotos antes de grabar un video.

2. Resolución Fotográfica

12MP (4608 * 2592) / 8MP (3840 * 2160) / 5MP (3072 * 1728) / 3MP (2304 * 1296) / 1MP (1280 * 720). Seleccione la resolución deseada para las fotos. Recomendamos la resolución 8M. Una resolución más alta produce una calidad fotográfica algo mejor, pero los archivos más grandes que requieren más espacio en la tarjeta de memoria. Las resoluciones 12M y 8M se generan por interpolación, lo que también puede afectar la calidad.

Tomando tarjeta de memoria de 16GB por ejemplo:

Photo Pixels	Resolution	Size(Mb)	Photo Quantity
12M	4608x2592	3.32	6030
8M	3840*2160	2.94	6260
5M	3072*1728	2.22	7380
3M	2304*1296	1.44	11370
1M	1280x960	0.62	26420

3. Fotos en Serie: 1P, 2P, 3P

4. Resolución de Vídeo

1920x1080P, 1280x720P, 720x480P, 640x480P.

Seleccione la resolución de vídeo requerida. Seleccione la cantidad de fotos que se tomarán en sucesión cuando la cámara se active en el modo Foto. ¡Observe también el intervalo de parámetros! Una resolución más alta produce videos de mayor calidad, pero produce archivos más grandes que requieren más espacio en la tarjeta de memoria. Los videos se graban en formato AVI que se pueden reproducir en la mayoría de los dispositivos de vídeo.

Tomando tarjeta de memoria de 16GB por ejemplo:

Video Resolution	Video Length:10 seconds		Total recording time (Minute)
	Video size (MB)	Video quantity	
1920x1080	46.2	350	58
1280x720	34.4	470	78
720 x480	17.8	920	153
640x480	13.4	1200	203

5. Duración del video

▲ 5. Duración del video A Predeterminado 5 segundos, 3s-59s opcionales, 1-10 minutos Especifique la duración de una grabación de video cuando la cámara se dispara automáticamente. El período de grabación para videos no está limitado en el modo CONFIGURACIÓN.

1. En el modo de configuración en el día y por la noche.

> Al grabar manualmente, la cámara se detendrá automáticamente después de 29 minutos de grabación; > Al grabar manualmente, la cámara se detendrá cuando se grabe un videoclip.

el tamaño llega a 4 GB,> Al grabar manualmente, la cámara se detendrá cuando la memoria

La tarjeta es full o ultra low power.

2. En el modo en vivo (ON) por la noche, la cámara funcionará automáticamente según

el ajuste de la duración del video. Para baja potencia, dejará de grabar en avanzar

3. Configure la duración más corta del video para garantizar un uso prolongado de baterías

6. Grabación de Audio

Activar / desactivar la grabación de audio

7. Retraso en el disparo

- ▲ Predeterminado 1 MIN. Opcional de 5 segundos a 60 minutos.

Seleccione el período más corto para que la cámara espere antes de que reaccione a la activación sucesiva del sensor principal después de que un animal haya sido detectado por primera vez.

La cámara no graba fotos ni videos durante el intervalo seleccionado. Esto evita que la tarjeta de memoria se llene con tomas innecesarias.

1. El intervalo de disparo es corto, la frecuencia de disparo de la cámara sería alta, Y habría un alto consumo de la energía. Afectaría el Días de uso de las pilas.
2. Por el contrario, si el retraso de disparo es largo, sería un consumo menor de poder para garantizar un uso prolongado.

8. Sensibilidad de los sensores de movimiento.

1. Seleccione "Alto" para áreas interiores y ambientes con poca interferencia
2. Seleccione "Medio" para áreas exteriores y ambientes con una normalidad cantidad de interferencia,
3. seleccione "Bajo" para un entorno con un alto nivel de interferencia.

9. Tiempo de grabación

Presione "OK", y luego seleccione "ENCENDIDO" para configurar el tiempo de trabajo inicial y final. Una vez finalizada la configuración, la cámara solo funciona durante el tiempo establecido todos los días. Más allá del período, la cámara está en espera. Si la hora de inicio es, por ejemplo, establecida a las 18:35 y la hora de finalización a las 8:25, la cámara estará operativa desde las 6:35 pm del día actual hasta las 8:25 Soy del día siguiente. La cámara no se activará y no tomará fotos o videos fuera de este período.

10. Time lapse

Presiona "MENÚ" para encontrar "Lapso de tiempo". Presione "OK", luego seleccione "ON" para configurar el intervalo de tiempo, y establezca los valores de Hr, Min y Sec. Por ejemplo, si se debe registrar el proceso de floración de las flores, se puede usar el lapso de tiempo. La cámara toma fotos automáticamente en cada intervalo de tiempo establecido.

11. Lenguaje

Seleccione el idioma del menú deseado. Los siguientes idiomas están disponibles: inglés, alemán, francés, español, chino, etc.

12. Hora/Fecha

Presione "MENÚ" para encontrar "Fecha y hora". Presione "OK", luego seleccione Configurar hora y fecha: Establezca la hora y fecha según la hora actual.

Presione el botón Izquierda / Derecha para cambiar el valor, presione "OK" para confirmar cambia y pasa al siguiente número Formatos de hora: 12/24 h Formatos de fecha: dd / mm / aaaa aaaa / mm / dd, mm / dd / aaaa;

13. Marca de agua

Activar / desactivar la visualización de la marca de agua en la foto

14. Protección con Contraseña

Seleccione "Protección de contraseña". Presione "OK", y luego seleccione "ON" para configurar la contraseña de la cámara. La contraseña es un número de 4 dígitos seleccionado entre 0-9. Si se pierde la contraseña, presione la tecla MENÚ y REEMPLAZAR en la a la misma hora, y deslice el selector de modo de funcionamiento de la posición de APAGADO a CONFIGURACIÓN. La cámara está desbloqueada.

15. Sonido Beep

Activar / desactivar el pitido

16. Formateo Tarjeta SD

Seleccione esta opción para formatear la tarjeta de memoria en esta cámara, le sugerimos que formatee la tarjeta de memoria en la computadora y luego formatee la nuevamente en esta cámara por primera vez utilizar.

17. Número de Serie

Presione "OK", y luego seleccione "ON" para configurar el número de serie de la cámara. Puede utilizar una combinación de 4 dígitos para documentar la ubicación en las fotos. Cuando se usan varias cámaras, esto facilita la identificación de la ubicación cuando se ven fotos.

18. Restaurar Configuración

Restablecer configuración, Seleccione para restablecer la cámara a la configuración predeterminada. Tenga en cuenta para establecer la fecha y la hora de nuevo.

19. Versión

Seleccione para verificar el número de versión actual del firmware de la cámara.

20. Reembolso

Deslice el interruptor selector de modo de operación a la posición "CONFIGURACIÓN". Presione la tecla de reproducción y la tecla Arriba / Abajo para revisar las fotos / videos. Mientras revisa las fotos, presione la tecla Arriba / Abajo para avanzar o retroceder páginas. Mientras revisa los videos, presione la tecla OK para comenzar a reproducir, presione OK una vez más para detener. Presione la tecla de reproducción para volver al modo de espera.

20.1 Eliminar selección

Puede utilizar esta función para eliminar grabaciones individuales de la tarjeta de memoria. Presione la tecla MENÚ bajo el modo de reproducción, mueva la barra de selección a "Eliminar archivo actual" y presione OK para eliminar la grabación seleccionada.

20.2 Eliminar todas las grabaciones

Puede utilizar esta función para eliminar todas las grabaciones de la tarjeta de memoria. Presione la tecla MENÚ en el modo de reproducción, mueva la barra de selección a "Eliminar todos los archivos" y presione OK para eliminar todas las grabaciones.

20.3 Activar la presentación de diapositivas

Esta función se puede utilizar para reproducir automáticamente las fotos almacenadas en la tarjeta de memoria. Cada foto se muestra durante unos 2 segundos. Para detener la presentación de diapositivas y mantener la imagen actual de forma permanente en la pantalla, presione el botón OK.

21. Protección Sobreescritura

- > Esta función se puede utilizar para proteger grabaciones individuales de todos los archivos guardados
- Grabaciones de borrado accidental. > Seleccione "Proteger contra escritura el archivo actual" para proteger el archivo seleccionado actualmente
- Grabación de borrado accidental. > Seleccione "Proteger todos los archivos contra escritura" para proteger todas las grabaciones guardadas de borrado accidental. > Seleccione "Desbloquear archivo actual" para eliminar la protección de escritura para el Grabación seleccionada actualmente.
- > Seleccione "Desbloquear todos los archivos" para eliminar la protección contra escritura para todo lo guardado grabaciones

6. ENTRAR EN MODO EN DIRECTO

6.1 Ajuste e instalación de la cámara

El modo de CONFIGURACIÓN es ventajoso para determinar el mejor ángulo de detección y rango posibles del sensor de movimiento. Para ello, coloque la cámara a aprox. 1-2 m de altura a un árbol y alinee la cámara con la dirección deseada. Para una altura de 1 metro, coloque la cámara paralela al suelo. Para una altura de 2 metros, incline la cámara cinco grados hacia el suelo.

Para una altura de 1 metro, coloque la cámara paralela al suelo.

Para una altura de 2 metros, incline la cámara cinco grados hacia el suelo.

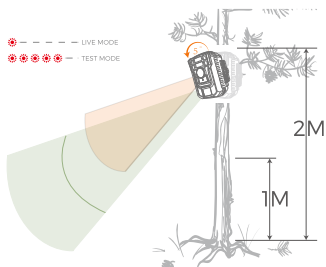

6.2 Configurando el modo en directo

La aplicación estándar de la cámara Wildlife es el modo Directo. En este modo, las fotos se activan mediante sensores de movimiento o en intervalos de acuerdo con la configuración correspondiente. Para configurar el modo en directo, cambie el interruptor de modo a la posición ON. El LED rojo parpadeará 5 veces cuando simplemente cambie al modo en Directo ENCENDIDO), y luego la cámara funcionará automáticamente y entrará en el modo de espera. Tan pronto como los animales salvajes u otros objetos entran directamente en el área de detección de la zona del sensor, la cámara comienza a grabar fotos y videos.

Nota:

En el día. Los LEDs IR no se encenderán. Las fotos y videos son en color. Por la noche. Los LEDs IR darán luces, y las fotos y videos estarán en blanco y negro. El retraso de disparo es de 1 minuto predeterminado. El opcional es 58-60 MIN. Configure el modo de grabación y los parámetros relacionados antes de ingresar al modo en vivo. Cuando la luz del flash está configurada en "Automático", la cámara ajustará el brillo de los LED IR automáticamente en baja potencia. Cuando se dispara por la noche, el brillo disminuirá automáticamente y el efecto de disparo será un poco pobre. Para ultra baja batería, los disparos se detendrán por la noche.

7. Conexión a la computadora.

Cambie el Modo a "CONFIGURACIÓN" y conecte la cámara a la computadora con un cable USB; la pantalla LCD de la cámara mostrará el mensaje "MŞDC" Esto indica que se está conectando correctamente. Luego lea o copie los datos de la tarjeta SD a la computadora.

1. Conecte la cámara a su computadora usando el cable USB.
2. La cámara se enciende automáticamente en el modo USB, independientemente de la selección en el interruptor de modo.
3. La cámara se instala en la computadora como un disco adicional bajo el nombre "Dispositivo de almacenamiento extraíble"
4. Haga doble clic en el dispositivo para detectar la carpeta "DCIM "
5. Las fotos y los videos se encuentran en las subcarpetas de la carpeta " DCIM "
6. Puede copiar o mover fotos y archivos de video. en la computadora.

Como alternativa, puede insertar la tarjeta de memoria en un lector de tarjetas en la computadora.

8. ESPECIFICACIONES TÉCNICAS

Sensor imagen	16 Megapixel CMOS sensor
Resolución Foto	16MP(5376 X 3024)/ 12MP (4608x2592)/ 8MP (3840x2160)/ 5MP (3072x1728)/ 3MP (2304x1296)/1MP (1280x720)
Pantalla	2" color TFT LCD; 480x234 pixels
Medio de Grabacion	Supports SD memory cards up to 32 GB (optional)
Resolución Vídeo	1920x1080,1280x720, 720 x480,640x480
Lente	F2.5, f=3.6mm
Distancia Visión Nocturna	20m
Distancia Disparo	Up to 22 meters
Tiempo disparo	0.5-0.8 second
Retraso disparo	5 seconds to 60 minutes
Ángulo Visión SENSOR	120°
Protección Agua	Yes (IP56)
Formatos	Photo:JPEG; Video:AVI, MJPC
Conexiones	Mini USB 2.0
Tiempo Stanby	Approx.6 months (with 4 batteries)
Dimensiones	97x140x67mm
Batería	4 * AA Alkine Batteries External 6V power supply, at least 1.5A (not supplied)

9. SOLUCIÓN DE PROBLEMAS SIMPLES

La cámara no se encenderá.	<ol style="list-style-type: none">1. Por favor, compruebe si las baterías se instalan de manera adecuada.2. Compruebe si la capacidad de la batería es baja o agotado. Si es así, sustitúyalos por pilas nuevas.
La cámara se apaga automáticamente.	<ol style="list-style-type: none">1. Por favor, compruebe si la capacidad de la batería es baja o agotada. Si es así, intente cambiar las baterías nuevas para uso en exteriores o conecte el adaptador de CA para uso en interiores.2. Por favor, compruebe si la tarjeta SD está llena. Si es así, transfiera imágenes y videos a su computadora o elimine algunos archivos en el modo de reproducción.
Muestra "Error de la tarjeta SD "	<ol style="list-style-type: none">1. Asegúrese de que la tarjeta SD está con Clase 10 estándar o nivel superior.2. Por favor usa la cámara para formatear Tarjeta SD a la primera.
Los videos están entrecortados o saltados cuando se reproducen en una computadora	<ol style="list-style-type: none">1. Intenta usar diferentes reproductores multimedia como reproductor VLC.2. Asegúrese de que el video clip en formato AVI pueda ser jugado en tu computadora
La imagen no es clara.	<ol style="list-style-type: none">1. Por favor, asegúrese de retirar las películas protectoras en los LEDs IR y la lente antes de usar.
La cámara no toma imágenes ni graba videos.	<ol style="list-style-type: none">1. Compruebe si la memoria de la tarjeta SD esta llena, transfiera imágenes o videos a su computadora o elimine algunos archivos en el modo de reproducción.

9.1 Cuidado

No utilice limpiadores corrosivos, como estropajos metilados, diluyentes, etc, para limpiar la carcasa de la cámara y el accesorio suministrado. Cuando sea necesario, limpie los componentes del sistema con un paño suave y seco.

9.2 Almacenamiento

Retire siempre la batería de la carcasa si no va a utilizar la cámara durante un tiempo y guárdela por separado. Día a día y durante periodos más prolongados, las baterías se pueden mantener en un lugar seco, fuera del alcance de los niños.

SI TIENE ALGUNA PREGUNTA O PROBLEMAS.

Por favor contáctenos por

USA&Canada	support@toguard.cc
Europe	eu.support@toguard.cc
UK	uk.support@toguard.cc

Le ofreceremos una respuesta rápida y autorizada dentro de las 24 horas, y haremos todo lo posible para resolver su problema lo antes posible ¡Garantía más segura con TAGUARD Si no está satisfecho con nuestro producto. Por favor cuéntanos envíanos tu opinión. Eso será muy apreciado por nuestro equipo.

