



ASSEMBLY INSTRUCTIONS

Pour le français, voir la page 2. Para el español, ver la página 3.

ADVENTURE TOWER PLAYSET WITH SPIDER SWING

MODEL 91201

BEFORE ASSEMBLY:

- Prepare a level surface with the proper safety zone (see page 12).
- 3+ people recommended for setup.
- Inspect all parts and hardware. Ensure all are included using the *Parts Identifier* in the middle of these instructions. The *Parts Identifier*, in yellow, can be removed from the instructions for quick reference.

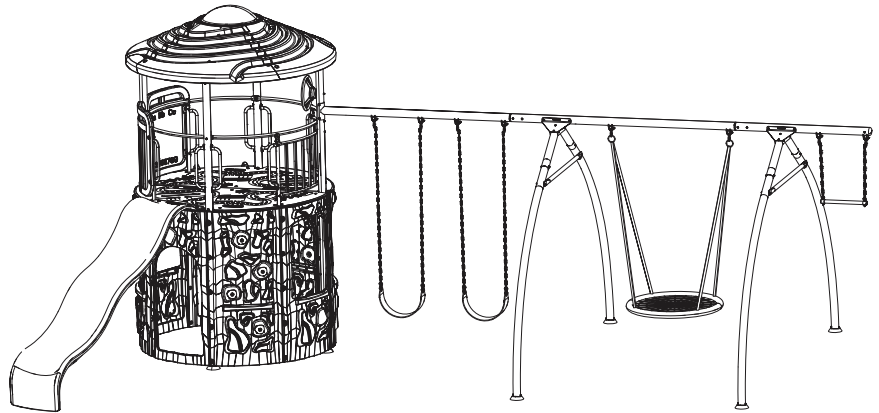

WARNING: Only for domestic/residential use.

IMPORTANT, RETAIN FOR FUTURE REFERENCE: READ CAREFULLY

TOOLS REQUIRED

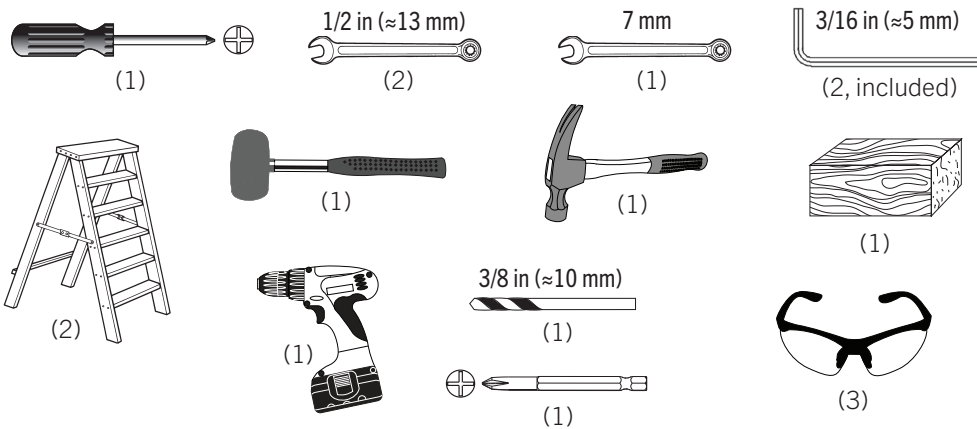

TABLE OF CONTENTS

Icon legend.....	4
Warnings & notices.....	5
Safety information.....	6
Safe play area.....	12
Tower assembly.....	13
Swing bar assembly.....	28
Deck assembly.....	37
Parts identifier.....	i-iv
Roof assembly.....	54
Tower walls assembly.....	61
Climber, slide & swing assembly.....	72
Anchor installation.....	83
Maintenance.....	88
Registration.....	91
Warning sticker.....	92
Warranty.....	93

QUESTIONS?

CONTACT LIFETIME® CUSTOMER SERVICE:

Call: 1-800-225-3865
 7:00 am–5:00 pm (Monday–Friday) MST
 and 9:00 am–1:00 pm Saturday MST
 (English, French, Spanish)

Live Chat: www.lifetime.com/customerservice
 (click on "LIVE CHAT" tab)
 For customer service in mainland Europe:
 E-mail: cs@lifetimeproducts.eu

Model Number: 91201
 Product ID:



INSTRUCTIONS D'ASSEMBLAGE

For English, see page 1. Para el español, ver la página 3.

PARCOURS

AVENTURE AVEC TOUR ET BALANÇOIRE DE TOILE D'ARAIGNÉE

MODÈLE n° 91201

AVANT L'ASSEMBLAGE :

- Avant de commencer, construire une surface nivelée avec une zone de sécurité (voir la page 12)
- Nous recommandons 3+ adultes pour l'assemblage.
- Examiner toutes les pièces et quincaillerie. Vérifier qu'elles sont incluses en utilisant l'*identificateur de pièces* au milieu de ces instructions. Il est possible enlever l'*identificateur de pièces*, en jaune, des instructions pour référence rapide.

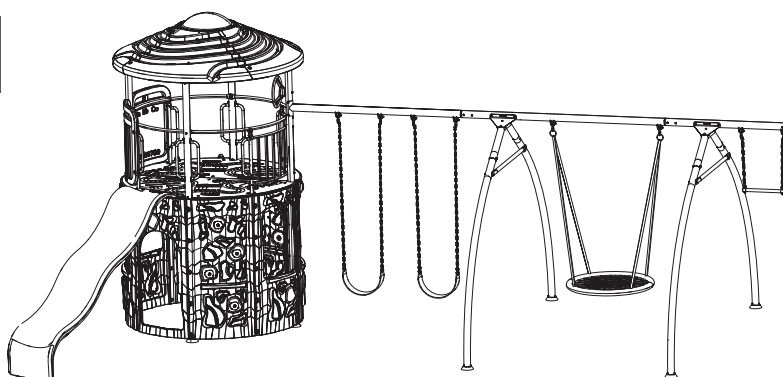

**AVERTISSEMENT: Pour usage domestique/
résidentiel seulement.**

**IMPORTANT, À CONSERVER POUR DE FUTURS BESOINS
DE RÉFÉRENCE : À LIRE SOIGNEUSEMENT**

OUTILS REQUIS

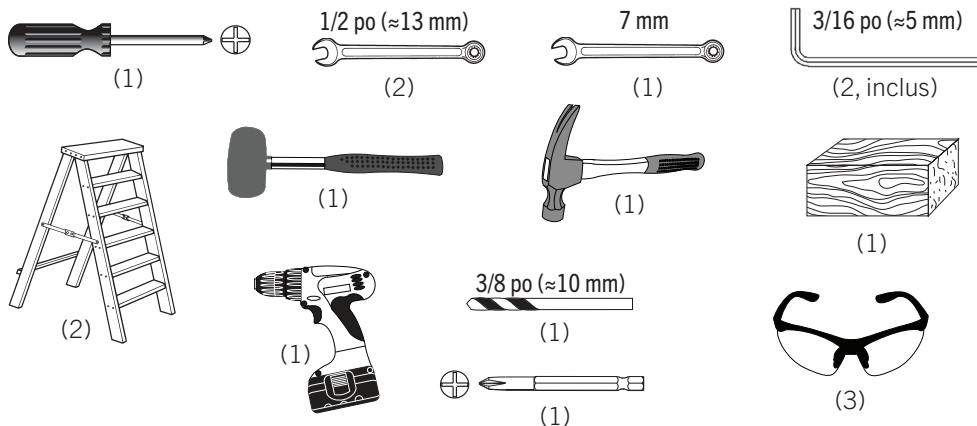

SOMMAIRE

Légende des icônes.....	4
Avertissements et avis.....	5
Information de sécurité.....	8
Zone de sécurité.....	12
Assemblage de la tour.....	13
Assemblage de la balançoire.....	28
Assemblage de la plate-forme.....	37
Identificateur des pièces.....	i-iv
Assemblage du toit.....	54
Assemblage des murs.....	61
Assemblage de l'échelle, du tobaggan, et des balançoires.....	72
Installation des ancrs.....	83
Entretien.....	89
Enregistrement.....	91
Autocollant d'avertissement.....	92
Garantie.....	94

QUESTIONS ?

CONTACTEZ AUX SERVICES À LA CLIENTÈLE LIFETIME® :

Composer le 1-800-225-3865

Du lundi au vendredi 7:00 hr – 17:00 hr (HNR)

et samedi 9:00 hr – 13:00 hr (HNR)

(anglais, français, espagnol)

Chat en direct: www.lifetime.com/customerservice

(cliquer sur la languette « LIVE CHAT »)

Pour les services à la clientèle du continent européen :

É-mail: cs@lifetimeproducts.eu

N° de modèle: 91201

Référence du produit:



INSTRUCCIONES DE ENSAMBLAJE

For English, see page 1. Pour le français, voir la page 2.

JUEGO RECREACIONAL CON TORRE Y COLUMPIO DE TELARAÑA

MODELO n° 91201

ANTES DEL ENSAMBLAR:

- Construir una superficie nivelada con una zona de seguridad (ver la página 12).
- Recomendamos 3+ adultos para el ensamble.
- Inspeccionar todas las piezas y el herraje. Verificar que todos están incluidos usando el *Identificador de piezas* en el medio de las instrucciones. Se puede quitar el *Identificador de piezas*, en amarillo, de las instrucciones para referencia rápida.

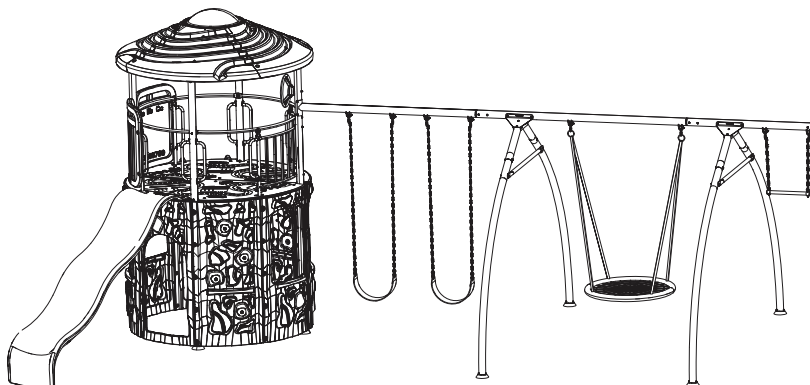

ADVERTENCIA: Sólo para uso doméstico/residencial.
IMPORTANTE: CONSERVE PARA FUTURA REFERENCIA.
LEA CUIDADOSAMENTE

INSTRUMENTAL REQUERIDO

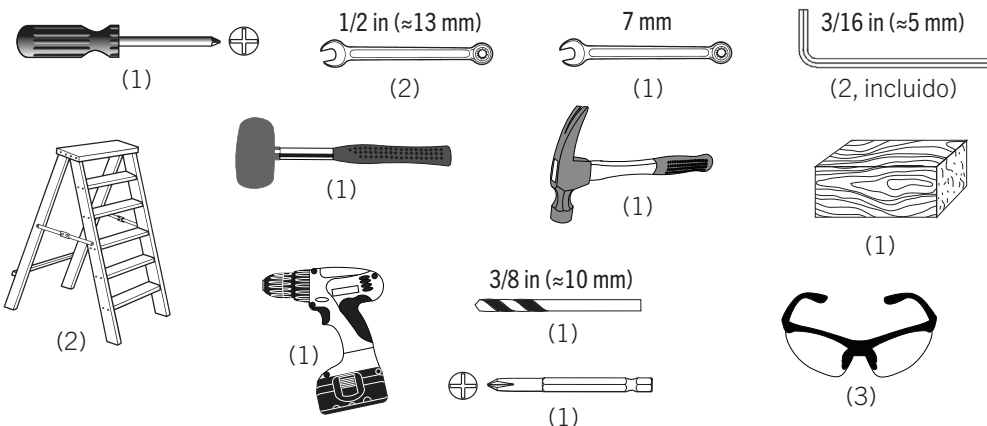

ÍNDICE

Leyenda de íconos.....	4
Advertencias y avisos.....	5
Información sobre la seguridad..	10
Zona de seguridad.....	12
Ensamblaje de la torre.....	13
Ensamblaje de la barra de columpios.....	28
Ensamblaje de la cubierta.....	37
Identificador de piezas.....	i-iv
Ensamblaje del techo.....	54
Ensamblaje de los muros de la torre..	61
Ensamblaje de escalador, resbaladilla y columpio.....	72
Instalación de los anclajes.....	83
Mantenimiento.....	90
Registro.....	91
Autoadhesivo de advertencia.....	92
Garantía.....	95

¿PREGUNTAS?

PÓNGASE EN CONTACTO CON LOS SERVICIOS DE CLIENTES LIFETIME®:

Marcar al **1-800-225-3865**

De lunes hasta viernes 7:00 h –17:00 h (MST)
y sábado 9:00 hr–13:00 hr (MST)
(inglés, francés, español)

Chat en vivo: www.lifetime.com/customerservice
(clicquee en la lengüeta «LIVE CHAT».)

Para el servicio a clientes en el continente europeo:

Correo electrónico: cs@lifetimeproducts.eu

Número de modelo: **91201**
ID del producto:



ICON LEGEND / LÉGENDE DES ICÔNES / LEYENDA DE ÍCONOS



- Indicates special heed should be taken when reading.
- Indique qu'une attention spéciale doit être prise lors de la lecture.
- Indica que uno debe prestar atención al leer.



- Indicates the parts to be used for a section.
- Indique les pièces à utiliser pour une section.
- Indica las piezas que se usarán en una sección.



- Indicates no parts required for a specific section.
- Indique qu'aucune pièce n'est requise pour une section précise.
- Indica que no se necesitan partes en una sección específica.



- Indicates the hardware to be used for a section.
- Indique la quincaillerie à utiliser pour une section.
- Indica el herraje que se usará en una sección.



- Indicates no hardware required for a specific page.
- Indique qu'aucun matériel n'est requis pour une page précise.
- Indica que no se necesita herraje en una página específica.



- Indicates the tools to be used for a section.
- Indique les outils à utiliser pour une section.
- Indica el instrumental que se usará en una sección.



- Indicates to use/not to use an electric drill for a specific step.
- Indique quand utiliser ou ne pas utiliser une perceuse électrique pour une étape précise.
- Indica usar o no usar un taladro eléctrico en un paso específico.



- These nuts are centerlock nuts. They are designed to be tight; therefore, they will be harder to tighten. Tighten until flush with the metal or plastic.
- Ces écrous sont des écrous de sécurité à blocage central. Ils sont conçus pour être serrés; de ce fait, ils seront plus difficiles à resserrer. Serrer jusqu'à ce qu'ils soient au ras du métal ou plastique.
- Estas tuercas son tuercas de bloqueo central. Ellas son diseñadas para ser apretadas; entonces, ellas serán más difícil ajustar. Apretar hasta que ellas estén al ras del metal o plástico.



- Use caution when using the mallet not to get skin or fingers pinched.
- En utilisant le maillet, faire attention de ne pas faire pincer les doigts ou la peau.
- Al usar el mazo, tener cuidado para evitar pelliscar los dedos y la piel.

USE AT YOUR OWN RISK!

USING A DRILL IS NOT RECOMMENDED FOR DRIVING BOLTS.

*A cordless drill can be used for driving screws;
however, care should be taken not to over-tighten or strip screws.*

UTILISEZ À VOS RISQUES !

**L'UTILISATION D'UNE PERCEUSE N'EST PAS RECOMMANDÉE
POUR INSÉRER DES BOULONS.**

*Une perceuse sans fil peut être utilisée for visser des vis;
toutefois, des précautions devraient être prises pour ne pas trop serrer les vis.*

¡UTILÍCELO BAJO SU PROPIO RIESGO!

**NO SE RECOMIENDA UTILIZAR
UN TALADRO PARA GUIAR LOS PERNOS.**

*Ser puede utilizar un taladro inalámbrico para guiar los tornillos; sin embargo,
se debe tener cuidado para no apretarlos demasiado o barrerlos.*

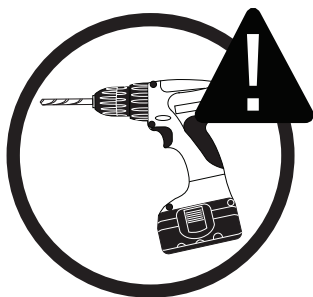



WARNINGS & NOTICES / AVERTISSEMENTS ET AVIS / ADVERTENCIAS Y AVISOS



SAFETY INSTRUCTIONS

FAILURE TO FOLLOW THESE WARNINGS MAY RESULT IN SERIOUS INJURY OR PROPERTY DAMAGE AND WILL VOID WARRANTY.

Owner must ensure that all players know and follow these rules for safe operation of the system.

To ensure safety, do not attempt to assemble this product without following the instructions carefully. Check entire box and inside all packing material for parts and/or additional instruction material. Before beginning assembly, read the instructions and identify parts using the hardware identifier and parts list in this document. Proper and complete assembly, use and supervision are essential for proper operation and to reduce the risk of accident or injury. A high probability of serious injury exists if this product is not installed, maintained, and operated properly.

- If using a ladder during assembly, use extreme caution.
- Three capable adults are recommended for this operation.
- Be aware that parts can be damaged by overtightening the screws.
- All who participate in the assembly process should wear safety glasses throughout the assembly.
- This playground is not suitable for children under three years.

Most injuries are caused by misuse and/or not following instructions. Use caution when using this product.



CONSIGNES DE SÉCURITÉ

LE NON-RESPECT DE CES AVERTISSEMENTS PEUT RÉULTER EN ACCIDENTS GRAVES OU DOMMAGES MATÉRIELS ET ANNULER LA GARANTIE.

Le propriétaire doit veiller à ce que tous les joueurs connaissent et suivent ces règles pour une exploitation sûre du système.

Pour assurer votre sécurité, ne pas tenter d'assembler cet article sans avoir lu et suivi toutes les consignes attentivement. Vérifier la totalité de la boîte et l'intérieur de tous les matériaux d'emballage pour trouver toutes les pièces et/ou matériau contenant des consignes supplémentaires. Avant de commencer le montage, lire les instructions et identifier toutes les pièces et tous les accessoires en faisant un inventaire en les comparant aux listes et identificateurs de pièces et accessoires contenus dans ce document. Un assemblage correct et complet, ainsi que l'utilisation et la supervision correctes sont des conditions essentielles à la bonne direction et diminuent les risques d'accident ou de blessure. Une haute probabilité d'accident grave résulte de mauvaises conditions d'installation, maintenance et/ou utilisation.

- Agir avec la plus grande prudence lors de l'utilisation d'une échelle pour l'assemblage.
- Il est recommandé que cet assemblage soit exécuté par trois personnes adultes.
- Il est possible d'endommager les pièces en serrant les vis excessivement.
- Toutes les personnes qui participent à l'assemblage doivent porter des lunettes de sécurité tout le long de l'assemblage.
- Cette de terrain de jeu n'est pas adaptée aux enfants de moins de trois ans.

La majorité des accidents résultent d'une mauvaise utilisation et/ou du fait de n'avoir pas suivi les consignes. Observez toutes précautions utiles pendant l'utilisation de ce produit.



INSTRUCCIONES DE SEGURIDAD

EL INCUMPLIMIENTO DE SEGUIR ESTAS ADVERTENCIAS PUEDE OCASIONAR EN LESIONES GRAVES Y/O DAÑO A LA PROPIEDAD Y ANULARÁ LA GARANTÍA.

El propietario debe asegurarse de que todos los jugadores conocen y seguir estas reglas para la operación segura del sistema.

Para su seguridad, no intentar ensamblar este producto sin leer y seguir todas las instrucciones cuidadosamente. Revisar la caja entera y todos los materiales de embalaje en busca de piezas y / o material de instrucciones adicional. Antes de comenzar el ensamblaje, identificar todas las piezas y el equipo usando las listas de partes y equipo así como los identificadores en este documento. El ensamblaje correcto y completo, el uso y la supervisión son esenciales para una orientación apropiada y para reducir el riesgo de un accidente o lesión. Existe una alta probabilidad de sufrir lesiones graves si no se instala, no se mantiene y / o no se maneja correctamente este producto.

- Al utilizar una escalera durante el ensamblaje, tener mucho cuidado.
- Se recomienda la participación de tres adultos capaces para esta ensamblaje.
- Es posible dañar las piezas por apretar demasiado los tornillos.
- Todas las personas que participan con el ensamblaje deben llevar gafas de seguridad a lo largo del ensamblaje.
- Esta parque infantil no es adecuada para niños menores de tres años.

La mayoría de las lesiones son causadas por el abuso y/o por el no seguir las instrucciones. Ser cauteloso al usar este producto.



****IMPORTANT SAFETY INFORMATION****

PLEASE READ BEFORE BEGINNING ASSEMBLY:

INSTALLATION & GROUND PREPARATION INSTRUCTIONS

- Place the equipment on level, well-drained ground, not less than 6.6 ft (2.0 m) from any structure or obstruction such as a fence, garage, house, overhanging branches, laundry lines, or electrical wires.
- Provide enough room so that children can use the equipment safely. For example, for structures with multiple play activities, a slide should not exit in front of a swing.
- Separate active and quiet activities from each other. For example, locate sandboxes away from swings or use a guardrail or barrier to separate the sandbox from the movement of the swings.
- Do not install home playground equipment over concrete, asphalt, packed earth, grass, carpet, or any other hard surface. A fall onto a hard surface can result in serious head injury or death. (see page 7).
- To prevent serious injury, warn children that they must not use the equipment until properly installed.
- Create a site free of obstacles that could cause injuries – such as low overhanging tree branches, overhead wires, tree stumps and/or roots, large rocks, bricks, and concrete.
- Choose a level location for the equipment. This can reduce the likelihood of the playset tipping over and loose-fill surfacing materials washing away during heavy rains.
- For any questions call our Customer Service Department at 1-800-225-3865 for more information.

OPERATING INSTRUCTIONS

- Observing the following instructions and warnings reduces the likelihood of serious or fatal injury:
- The maximum number of occupants that may safely use the entire playset is ten with a maximum weight of 1000 pounds (454 kg).
- On-site adult supervision should be provided for children of all ages.
- Instruct children not to walk close to, in front of, behind, or between moving items.
- Do not move the equipment while it is in use.
- Instruct children not to twist swing chains or ropes or loop them over the top support bar since this may reduce the strength of the chain or rope.
- Instruct children to avoid swinging empty seats.
- Teach children to sit in the center of the swings with their full weight on the seats.
- Instruct children not to use the equipment in a manner other than intended.
- Instruct children not to get off the equipment while it is in motion.
- To prevent entanglement and strangulation, dress children appropriately using well-fitting shoes and avoiding ponchos, scarves, jackets with neck drawstrings, cord-connected items, helmets with straps, and other loose-fitting clothing that is potentially hazardous while using equipment. These items can cause death by strangulation.
- Instruct children not to play when the equipment is wet.
- Instruct children not to attach items to the playground equipment that are not specifically designed for use with the equipment, such as, but not limited to, jump ropes, clothesline, pet leashes, cables and chain as they may cause a strangulation hazard.
- Dress children with well-fitting and full foot enclosing footwear. Examples of inappropriate foot ware are clogs, flip flops, and sandals.
- Instruct children to remove their bike or other sports helmet before playing on the playground equipment. These items can cause death by strangulation.
- Check that suspended climbing ropes, chain, or cable are secured at both ends
- Place the equipment no less than 2.0 m (6.6 ft.) from any structure or obstruction such as a fence, garage, house, overhanging branches, laundry lines, or electrical wires.
- Impact surfacing needs to cover the entire recommended play area.
- Never add extra length to chain or rope. The chains or ropes provided are the maximum length designed for the swinging element(s). EN71 Standard requires the swings' minimum clearance to be 350 mm (≈13.78 in.) from the ground.



CONSUMER INFORMATION SHEET FOR PLAYGROUND SURFACING MATERIALS*

Select Protective Surfacing—One of the most important things you can do to reduce the likelihood of serious head injuries is to install shock-absorbing protective surfacing under and around your play equipment. The protective surfacing should be applied to a depth that is suitable for the equipment height in accordance with ASTM Specification F1292. There are different types of surfacing to choose from; whichever product you select, follow these guidelines:

Loose-fill Materials—Maintain a minimum depth of 23 cm (9 inches) of loose-fill materials such as wood mulch/chips, engineered wood fiber (EWF), or shredded/recycled rubber mulch for equipment up to 8 feet (244 cm) high; and 23 cm (9 inches) of sand or pea gravel for equipment up to 152 cm (5 feet) high. NOTE: An initial fill level of 30 cm (12 inches) will compress to about a 23 cm (9 inches) depth of surfacing over time. The surfacing will also compact, displace, and settle, and should be periodically refilled to maintain at least a 23 cm (9 inches) depth.

Use a minimum of 15 cm (6 inches) of protective surfacing for play equipment less than 122 cm (4 feet) in height. If maintained properly, this should be adequate. (At depths less than 15 cm (6 inches), the protective material is too easily displaced or compacted.)

NOTE: Do not install home playground equipment over

concrete, asphalt, or any other hard surface. A fall onto a hard surface can result in serious injury to the equipment user. Grass and dirt are not considered protective surfacing because wear and environmental factors can reduce their shock-absorbing effectiveness. Carpeting and thin mats are generally not adequate protective surfacing. Ground level equipment—such as a sandbox, activity wall, playhouse or other equipment that has no elevated play surface—does not need any protective surfacing.

Use containment, such as digging out around the perimeter and/or lining the perimeter with landscape edging. Don't forget to account for water drainage.

Check and maintain the depth of the loose fill surfacing material. To maintain the right amount of loose fill materials, mark the correct level

on play equipment support posts. That way you can easily see when to replenish and/or redistribute the surfacing.

Do not install loose-fill surfacing over hard surfaces such as concrete or asphalt.

Poured-In-Place Surfaces or Pre-Manufactured

Rubber Tiles—You may be interested in using surfacing other than loose fill materials—like rubber tiles or poured-in-place surfaces.

Installation of these surfaces generally requires a professional and is not a “do-it-yourself” project.

Review surface specifications before purchasing this type of surfacing. Ask the installer/manufacturer for a report showing that the product has been tested to the following safety standard: ASTM F1292 Standard Specification for Impact Attenuation of Surfacing Materials within the Use Zone of Playground Equipment. This report should show the specific height for which the surface is intended to protect against serious head injury. This height should be equal to or greater than the fall height—vertical distance between a designated play surface (elevated surface for standing, sitting, or climbing) and the protective surfacing below—of your play equipment.

Check the protective surfacing frequently for wear.

Placements—Proper placement and maintenance of protective surfacing is essential. Be sure to:

Extend surfacing at least 2 m (6.6 feet) from the equipment in all directions.

For to-and-fro swings, extend protective surfacing in front of and behind the swing to a distance equal to twice the height of the top bar from which the swing is suspended.

For tire swings, extend surfacing in a circle whose radius is equal to the height of the suspending chain or rope, plus 2 m (6.6 feet) in all directions.

*The maximum fall height for this product is 236,2 cm (93 in).
We recommend using a minimum depth of 23 cm (9 in) of wood mulch.*

TABLE 1 — Depth of Surfacing Material Required Based on Fall Heights

Material / Fall height	(122 cm) 4 ft	(152 cm) 5 ft	(183 cm) 6 ft	(213 cm) 7 ft	(244 cm) 8 ft	(274 cm) 9 ft	(305 cm) 10 ft
Wood mulch	(15 cm) 6 in	(23 cm) 9 in	(23 cm) 9 in	(23 cm) 9 in	(23 cm) 9 in	--	--
Wood chips	(15 cm) 6 in	(23 cm) 9 in	(23 cm) 9 in	(23 cm) 9 in	(23 cm) 9 in	--	--
Fine sand	(15 cm) 6 in	--	--	--	--	--	--
Fine gravel	(15 cm) 6 in	(23 cm) 9 in	--	--	--	--	--
Shredded rubber**	(15 cm) 6 in	(15 cm) 6 in	(15 cm) 6 in	(15 cm) 6 in	(15 cm) 6 in	(15 cm) 6 in	(15 cm) 6 in

*This information has been extracted from the CPSC publication “*Outdoor Home Playground Safety Handbook*”. A copy of this publication can be obtained by contacting U.S. Consumer Product Safety Commission at www.cpsc.gov or calling the toll-free hotline: 1-800-638-2772

**Shredded/recycled rubber loose-fill surfacing does not compress in the same manner as other loose-fill materials. However, care should be taken to maintain a constant depth as displacement may still occur. This information has been extracted from the CPSC publication “*Public Playground Safety Handbook*”. A copy of this publication can be obtained at www.cpsc.gov or calling the toll-free hotline: 1-800-638-2772. Protective surfacing requirements can be found in ASTM F1292, *Standard Specification for Impact Attenuation of Surfacing Material within the Use Zone of Playground Equipment*. These standards can be ordered from ASTM International at www.astm.org.



INFORMATIONS DE SÉCURITÉ IMPORTANTES

VEILLER À LIRE AVANT DE COMMENCER L'ASSEMBLAGE :

INSTRUCTIONS D'INSTALLATION ET DE PRÉPARATION DE TERRAIN

- Installer le module sur une surface plane et bien drainée, à au moins 2 m (6,6 pi) de toute structure ou de tout élément obstruant, comme une clôture, un garage, une maison, des branches d'arbre, une corde à linge ou des fils électriques.
- Prévoir un espace suffisant pour que les enfants puissent utiliser le module en toute sécurité. Une glissoire ne devrait pas aboutir devant une balançoire, par exemple.
- Les activités dynamiques ne devraient pas être pratiquées à côté des activités calmes. Il faut donc installer les bacs à sable à l'écart des balançoires, par exemple, ou mettre un garde-corps ou une barrière entre les deux.
- Les activités dynamiques ne devraient pas être pratiquées à côté des activités calmes. Il faut donc installer les bacs à sable à l'écart des balançoires, par exemple, ou mettre un garde-corps ou une barrière entre les deux.
- Pour prévenir les blessures graves, il faut interdire aux enfants de jouer dans le module avant qu'il ne soit complètement monté.
- Le site choisi doit être dépourvu d'obstacles qui risqueraient de causer des blessures, comme des branches en surplomb, des fils suspendus, des souches, des racines, de grosses pierres, des briques et du béton.
- Installer le module sur un site plat pour réduire les risques qu'il bascule ou que les matériaux de surface amortissants en vrac soient emportés par de fortes pluies.
- Pour toute question, communiquer avec le service à la clientèle au 1 800 225-3865.

INSTRUCTIONS D'UTILISATION

- Le respect des consignes et avertissements ci-dessous réduira le risque de blessure grave ou mortelle.
- Le module a une capacité maximale de 10 enfants pesant en tout 454 kg (1000 lb).
- Les enfants de tous âges doivent être surveillés par un adulte.
- Les enfants doivent rester à l'écart des parties mobiles.
- Ne pas déplacer le module pendant qu'on y joue.
- Il ne faut pas tordre les chaînes ou les cordes ni les enrouler autour de la barre de soutien horizontale, car cela risquerait de les affaiblir.
- Il ne faut pas pousser une balançoire vide.
- Indiquer aux enfants de s'asseoir au milieu des balançoires et de mettre tout leur poids sur le siège.
- Le module ne doit pas servir à un usage autre que celui auquel il est destiné.
- Indiquer aux enfants de ne pas débarquer d'une partie mobile en mouvement.
- Pour éviter de se coincer ou de s'étrangler, les enfants doivent être habillés de façon adéquate et porter des chaussures bien ajustées. Il peut être très dangereux de porter un poncho, un foulard, une veste avec cordon au cou, un accessoire avec cordon, un casque avec sangle ou des vêtements amples.
- Les enfants ne doivent pas jouer dans le module s'il est mouillé.
- Il ne faut pas attacher au module des objets qui n'ont pas été conçus à cette fin, comme une corde à danser, une corde à linge, une laisse, un câble ou une chaîne. Une telle utilisation pose un risque d'étranglement.
- Les enfants doivent porter des chaussures bien ajustées qui enveloppent tout le pied. Sont notamment à proscrire les chaussures ouvertes et les sandales.
- Les casques de vélo ou d'autres sports sont à proscrire, car ils présentent un risque d'étranglement.
- Vérifier que les deux extrémités des cordes, chaînes et câbles sont bien fixées.
- Installer le module à au moins 2 m (6,6 pi) de toute structure ou de tout élément obstruant, comme une clôture, un garage, une maison, des branches d'arbre, une corde à linge ou des fils électriques.
- L'aire de jeux tout entière doit être recouverte d'un revêtement amortissant.
- Ne jamais rallonger les chaînes ou les cordes. Celles-ci présentent la longueur maximale possible pour les éléments qui se balancent. La norme EN71 exige que le dégagement minimal des balançoires soit 350 mm (\approx 13.78 in.) du sol.



FEUILLE D'INFORMATION AU CLIENT POUR LES MATÉRIAUX DE SURFAÇAGE DE TERRAIN DE JEU*

Choix de la surface de protection – L'un des meilleurs moyens de prévenir les risques de blessure sérieuse à la tête consiste à installer une surface de protection qui amortit les chutes sous l'équipement et autour de lui. L'épaisseur de la surface doit être établie selon la hauteur de l'équipement, conformément à la norme ASTM F1292. Il existe différents types de surfaces; les directives ci-dessous s'appliquent à chacune.

Choix de la surface de protection – L'un des meilleurs moyens de prévenir les risques de blessure sérieuse à la tête consiste à installer une surface de protection qui amortit les chutes sous l'équipement et autour de lui. L'épaisseur de la surface doit être établie selon la hauteur de l'équipement, conformément à la norme ASTM F1292. Il existe différents types de surfaces; les directives ci-dessous s'appliquent à chacune.

À NOTER: Par effet de compression, une épaisseur initiale de 31 cm (12 po) sera réduite à 23 cm (9 po) au fil du temps. La surface va se compacter, se déplacer et s'affaisser; il faudra donc la regarnir périodiquement pour conserver cette épaisseur.

Une surface de protection de 15 cm (6 po) d'épaisseur suffit pour l'équipement de moins de 122 cm (4 pi) de hauteur, pourvu qu'elle soit entretenue comme il se doit. (À une épaisseur moindre, le matériau de protection se déplace et se compacte trop facilement.)

À NOTER: L'équipement ne doit pas être installé sur du béton, de l'asphalte ou toute autre surface dure. Une chute sur une telle surface peut entraîner de graves blessures. L'herbe et la terre ne sont pas considérées comme des surfaces protectrices; elles sont altérables et vulnérables aux éléments, ce qui peut réduire leur coefficient d'amortissement. Les tapis en tissu et les tapis de mousse minces ne font généralement pas de bonnes surfaces protectrices. Aucune surface de protection n'est requise pour l'équipement au niveau du sol, comme le bac à sable, le mur d'activité, la maisonnette, ni pour l'équipement qui ne présente aucune surface de jeu surélevée.

Il est recommandé d'aménager une enceinte de confinement, comme une tranchée ou une bordure sur le périmètre. Le drainage hydrique n'est d'ailleurs pas à négliger.

Il est important de vérifier périodiquement l'épaisseur du matériau en vrac et de la rétablir au besoin. En indiquant l'épaisseur visée sur les poteaux de soutien de l'équipement, on sait facilement quand l'on doit regarnir la surface ou redistribuer le matériau.

Il ne faut pas mettre le matériau en vrac sur une surface dure comme de l'asphalte ou du béton.

Surfaces coulées sur place et carreaux de caoutchouc préfabriqués – Il est possible d'utiliser d'autres solutions que des matériaux en vrac, comme des surfaces coulées sur place et des carreaux de caoutchouc. L'installation de ces surfaces doit habituellement être faite par un professionnel. Avant d'acheter une surface de ce type, il est important de se renseigner sur ses caractéristiques techniques. L'installateur ou le fabricant pourra fournir un rapport prouvant qu'on a fait des tests de sureté pour confirmer que le produit respecte la norme ASTM F1292 sur les spécifications types pour l'atténuation des impacts par les matériaux de surface dans la zone d'utilisation de l'équipement de terrain de jeu. Le rapport devrait indiquer la hauteur maximale d'une chute où la surface serait censée protéger contre les blessures sérieuses à la tête. La hauteur en question doit être égale ou supérieure à la hauteur de la chute potentielle, soit la distance verticale entre une surface de jeu surélevée (où les enfants se tiennent debout, s'assoient ou grimpent) et la surface de protection sous-jacente. Il est important de vérifier régulièrement l'intégrité de la surface de protection.

Disposition – Il est primordial de bien disposer et entretenir la surface de protection, en veillant à ce qui suit:

La surface doit s'étendre sur au moins 2 m (6,6 pi) autour de l'équipement, dans toutes les directions. Devant et derrière les balançoires à un axe de rotation, il faut qu'elle s'étende sur une distance au moins deux fois supérieure à la hauteur de la barre de balançoire.

Sous les balançoires à pneu, elle doit former un cercle dont le rayon correspond à la hauteur de la chaîne ou de la corde de suspension, plus 2 m (6,6 pi).

La hauteur maximale pour une chute avec ce produit est de 236,2 cm (93 po). Nous recommandons une surface de bois d'écorce broyée fois faisant 23 cm (9 po) d'épaisseur.

TABLEAU 1 – Épaisseur du matériau de surface amortissant selon les hauteurs de chute

Matériel / Hauteur de chute	(122 cm) 4 pi	(152 cm) 5 pi	(183 cm) 6 pi	(213 cm) 7 pi	(244 cm) 8 pi	(274 cm) 9 pi	(305 cm) 10 pi
Paillis de bois	(15 cm) 6 pi	(23 cm) 9 pi	(23 cm) 9 pi	(23 cm) 9 pi	(23 cm) 9 pi	--	--
Copeaux de bois	(15 cm) 6 pi	(23 cm) 9 pi	(23 cm) 9 pi	(23 cm) 9 pi	(23 cm) 9 pi	--	--
Sable fin	(15 cm) 6 pi	--	--	--	--	--	--
Gravier fin	(15 cm) 6 pi	(23 cm) 9 pi	--	--	--	--	--
Pneus broyés***	(15 cm) 6 pi	(15 cm) 6 pi	(15 cm) 6 pi	(15 cm) 6 pi	(15 cm) 6 pi	(15 cm) 6 pi	(15 cm) 6 pi

*Ces informations ont été extraites de publication du CPSC "Outdoor Home Playground Safety Handbook" (Manuel de sécurité des terrains de jeux extérieurs pour la maison). Une copie de cette publication peut être obtenue en contactant la U.S. Consumer Product Safety Commission à www.cpsc.gov ou en appelant la ligne d'assistance gratuite : 1-800-638-2772.

**Le revêtement en caoutchouc décheté/recyclé en vrac ne se comprime pas de la même manière que les autres matériaux en vrac. Cependant, il faut veiller à maintenir une profondeur constante car un déplacement peut toujours se produire. Ces informations ont été extraites de la publication du CPSC "Public Playground Safety Handbook" (Manuel de sécurité des terrains de jeux extérieurs pour la maison). Une copie de cette publication peut être obtenue sur www.cpsc.gov ou en appelant la ligne d'assistance gratuite : 1-800-638-2772. Les exigences relatives au revêtement de protection peuvent être trouvées dans la norme ASTM F1292, Standard Specification for Impact Attenuation of Surfacing Material within the Use Zone of Playground Equipment (Spécification standard pour l'atténuation de l'impact du matériau de revêtement dans la zone d'utilisation de l'équipement de terrain de jeux). Ces normes peuvent être commandées auprès d'ASTM International sur www.astm.org.



LEER POR FAVOR ANTES DE INICIAR EL ENSAMBAJLE:

INSTRUCCIONES DE INSTALACIÓN Y DE PREPARACIÓN DEL PISO

- Colocar el equipo sobre un piso nivelado, bien drenado, a no menos de 2.0 m (6.6 pies) de cualquier estructura u obstrucción como una cerca, cochera o una casa, ramas que cuelgan, lazos para tender ropa o cables eléctricos.
- Proporcionar suficiente espacio para que los niños puedan utilizar el equipo sin peligro. Por ejemplo, para estructuras con actividades de juego múltiples, un tobogán no debe salir en frente de un columpio.
- Separar las actividades pasivas de las activas. Por ejemplo, colocar los cajones de arena lejos de los columpios, o utilizar una barrera de seguridad o una barrera para separar el cajón de arena del movimiento de los columpios.
- No instalar el equipo de patio de recreo sobre concreto, asfalto, tierra apisonada, pasto, alfombra o cualquier otra superficie dura. Una caída sobre una superficie dura podría ocasionar serias lesiones en la cabeza o muerte al usuario del equipo. (vea la página 11).
- Para evitar lesiones serias, advertir a los niños que no deben utilizar el equipo hasta que esté instalado correctamente.
- Crear un espacio libre de obstáculos que puedan ocasionar lesiones – como ramas de árboles bajas, cables en la parte superior, tocones o raíces de árboles, rocas grandes, ladrillos y concreto.
- Elegir una ubicación nivelada para instalar el equipo. Esto puede reducir la probabilidad de que el juego colocado se vuelque y de que los materiales de revestimiento superficial de relleno sueltos sean arrastrados durante lluvias torrenciales.
- Para cualquier duda, llamar a nuestro Departamento de Servicio al Cliente al 1-800-225-3865 para obtener más información.

INSTRUCCIONES DE OPERACIÓN

- Seguir las siguientes instrucciones y advertencias reduce la probabilidad de sufrir lesiones graves o fatales:
- El número máximo de ocupantes que puede utilizar sin peligro el juego completo instalado, incluidos todos los componentes, es de diez con un peso máximo de 454 kg (1000 libras).
- Debe existir supervisión de un adulto en el lugar para niños de todas las edades.
- Instruir a los niños para que no caminen cerca, en frente, detrás o entre las piezas en movimiento.
- No mover el equipo mientras se esté utilizando.
- Instruir a los niños para no tuerzan las cadenas o las cuerdas del columpio o las hagan serpentear sobre la barra de apoyo superior, ya que esto puede reducir la resistencia de las cadenas o de las cuerdas.
- Instruir a los niños para que eviten columpiar los asientos vacíos.
- Enseñar a los niños a sentarse en el centro de los columpios con todo su peso en los asientos.
- Instruir a los niños para que no utilicen el equipo de un modo diferente para el que fue diseñado.
- Instruir a los niños para que no se bajen del equipo mientras está en movimiento.
- Para evitar que se enreden y que se estrangulen, vestir correctamente a los niños utilizando zapatos adecuados y evitar el uso de ponchos, bufandas, chaquetas con cordón al cuello, artículos conectados con cordón, cascos con correa y ropa suelta que es potencialmente peligrosa mientras se utiliza el equipo. Estos artículos pueden causar la muerte por estrangulación.
- Instruir a los niños de no jugar cuando el equipo está mojado.
- Instruir a los niños de no amarrar objetos al equipo de patio de recreo que no estén diseñados específicamente para utilizarse con el equipo, como, pero no limitados a, cuerdas para brincar, lazos para tender ropa, correas de mascota, cables y cadenas, ya que pueden ocasionar riesgos de estrangulación.
- Vestir a los niños con el calzado bien ajustado y completamente cerrado. Unos ejemplos de calzado inapropiado son los zuecos, chancletas, y sandalias.
- Enseñar a los niños a quitar sus cascos de bicicleta a de otros deportivos antes de jugar en el equipo de patio. Estos artículos pueden causar la muerte por estrangulación.
- Verificar que las cuerdas de escalada, la cadena, o el cable suspendidos están bien fijados a los dos extremos.
- Colocar el equipo a no menos de 2.0 m (6.6 pies) de cualquier estructura u obstrucción como una cerca, una cochera, una casa, ramas que cuelgan, lazos para tender ropa o cables eléctricos.
- El revestimiento superficial de impacto necesita cubrir el área entera de juego recomendada.
- Nunca alargar las cadenas o las cuerdas. Los pedazos de cadenas o de cuerdas incluidos son los máximos diseñados para los elementos de balanceo. La norma EN71 requiere que la distancia mínima de los columpios esté 350 mm (\approx 13.78 in.) del suelo.



HOJA DE INFORMACIÓN DEL CONSUMIDOR PARA LOS MATERIALES DE REVESTIMIENTO SUPERFICIAL DEL EQUIPO DE PATIO DE RECREO*

Seleccionar la superficie protectora—Una de las cosas más importantes que uno puede hacer para disminuir la probabilidad de lesiones graves en la cabeza es de instalar una superficie protectora amortiguadora debajo y alrededor del equipo de juegos. Uno debe aplicar la superficie protectora a una profundidad que es apropiada para la altura del equipo de conformidad con la Especificación ASTM F1292. Hay varios tipos de superficies de los cuales uno puede escoger. Sin importar el producto que usted seleccione, siga estas guías:

Relleno suelto—Mantener una profundidad mínima de 23 cm (9 in) de relleno suelto tales como astillas de madera, fibra de madera elaborada, o caucho molido/reciclado para el equipo hasta 8 ft (244 cm) de altura; y 9 in (23 cm) de arena o gravilla para el equipo hasta 5 ft (153 cm) de altura.

NOTA: Un nivel de llenado inicial de 12 in (31 cm) de la superficie comprimirá conforme avanza el tiempo alrededor de una profundidad de 9 in (23 cm). La superficie también comprimirá, desplazará, y se depositará, y debe ser rellenado periódicamente para mantener, por lo menos, una profundidad de 9 in (23 cm).

Emplee un mínimo de 6 in (16 cm) de superficie protectora para los equipos menos de 4 ft (122 cm) de altura. Si se la mantiene apropiadamente, debería ser suficiente. (A las profundidades menos de 6 in (16 cm), el material protector es demasiado fácilmente desplazado o comprimido.)

NOTA: No instalar los equipos de juegos residenciales encima de concreto, asfalto, o cualquier otro pavimento duro. Una caída sobre un pavimento duro puede resultar en lesiones graves al usuario. El césped y la tierra no se consideran como superficies protectoras porque el desgaste y los factores ambientales pueden reducir la efectividad amortiguadora. Generalmente, la alfombra y colchoneta no son superficies protectoras adecuadas.

Equipo a nivel de piso, tales como una caja de arena, un muro de escalada, una casa de muñecas u otro equipo que tiene una superficie elevada de juego, no requiere una superficie protectora.

Usar contención, tales como desenterrar el perímetro y/o forrar el perímetro con un borde de jardines. No se olvide de tomar en cuenta los daños por agua.

Verificar y mantener la profundidad de relleno suelto. Para mantener la profundidad correcta de relleno suelto, marque el nivel correcto en los postes de soporte del equipo de juegos. Así, uno puede ver fácilmente cuando debe rellenar y/o redistribuir la superficie.

No instalar relleno suelto encima de los pavimentos duros tales como concreto o asfalto.

Superficies vertidas en el lugar o Baldosas de caucho prefabricadas—Puede interesarle en usar una superficie además del relleno suelto, tales como baldosas de caucho o superficies vertidas en el lugar. Las instalaciones de estas superficies generalmente requieren un profesional y no son proyectos «hágalo usted mismo».

Revisar las especificaciones de la superficie antes de comprar este tipo de superficie. Pida al instalador/fabricante un informe indicando que el producto ha sido probado a la norma de seguridad siguiente: ASTM F1292 Especificación estándar para la atenuación del impacto de los materiales de superficie dentro de la zona de uso de equipo del patio. Este informe debe mostrar la altura específica por la cual la superficie está destinada a proteger contra lesiones graves en la cabeza. Esta altura debe ser igual o superior a la altura de caída, distancia vertical entre una superficie de juego designada (superficie elevada para ponerse de pie, sentarse, o subirse) y la superficie protectora debajo, de su equipo de juegos. Verifique con frecuencia el desgaste de la superficie protectora.

Ubicaciones—La ubicación correcta y mantenimiento de la superficie protectora es esencial. Estar seguro a:

Extender la superficie, por lo menos, 2 m (6,6 ft) del equipo en todas las direcciones.

Para los columpios, extienda la superficie protectora delante y detrás del columpio a una distancia igual a dos veces la altura de la barra superior de la cual se cuelga el columpio.

Para los columpios hechos de llantas, extienda la superficie en un círculo cuyo radio es igual a la altura de la cadena o cuerda de suspensión, más 2 m (6.6 ft) en todas la direcciones.

**La altura máxima de caída para este producto es de 236,2 cm (93 pulg).
Recomendamos el uso de relleno de madera a una profundidad mínima de 23 cm (9 in).**

TABLA 1 — Profundidad del Material del Revestimiento Superficial Requerido Basada en la Alturas de Caída.

Material / Altura de caída	(122 cm) 4 ft	(152 cm) 5 ft	(183 cm) 6 ft	(213 cm) 7 ft	(244 cm) 8 ft	(274 cm) 9 ft	(305 cm) 10 ft
Relleno de madera	(15 cm) 6 in	(23 cm) 9 in	(23 cm) 9 in	(23 cm) 9 in	(23 cm) 9 in	--	--
Astillas de madera	(15 cm) 6 in	(23 cm) 9 in	(23 cm) 9 in	(23 cm) 9 in	(23 cm) 9 in	--	--
Arena fina	(15 cm) 6 in	--	--	--	--	--	--
Grava fina	(15 cm) 6 in	(23 cm) 9 in	--	--	--	--	--
Hule triturado**	(15 cm) 6 in	(15 cm) 6 in	(15 cm) 6 in	(15 cm) 6 in	(15 cm) 6 in	(15 cm) 6 in	(15 cm) 6 in

*Esta información se extrajo de la publicación “*Outdoor Home Playground Safety Handbook*” (Manual de seguridad para juegos caseros para exteriores) de CPSC. Puede conseguir una copia de esta publicación en inglés si se comunica con la Comisión de Seguridad de Productos para el Consumidor de EE. UU. En www.cpsc.gov o llamando a la línea sin costo: 1-800-638-2772

**El revestimiento con relleno suelto de hule triturado / reciclado no se comprime de la misma forma que otros materiales de relleno suelto. No obstante, debe tenerse cuidado de mantener una profundidad constante ya que, aun así, puede haber desplazamiento. Esta información se extrajo de una publicación de CPSC del “*Public Playground Safety Handbook*” (Manual de seguridad para juegos en lugares públicos). Puede conseguir una copia de esta publicación en inglés en www.cpsc.gov o llamando a la línea sin costo: 1-800-638-2772. Los requisitos de revestimientos protectores pueden encontrarse en ASTM F1292, Standard Specification for Impact Attenuation of Surfacing Material within the Use Zone of Playground Equipment (Especificaciones de las normas para disminuir el impacto de los materiales de revestimiento dentro de la Zona de uso de equipos de juegos). Estas normas se pueden solicitar a ASTM International en www.astm.org.



SAFE PLAY AREA / ZONA DE SEGURIDAD / ZONE DE SÉCURITÉ

SAFETY ZONE—Place the equipment no less than 6.6 ft. (2.0 m) from any structure or obstruction such as a fence, garage, house, overhanging branches, laundry lines, or electrical wires. Make sure the clearance in front of and behind the swings is at least twice the height of the swing bar. The impact surfacing needs to cover the entire recommended play area. Refer to the example below.

ZONE DE SÉCURITÉ— Placez l'équipement à plus de 2,0 m (6.6 pi) de toute structure ou obstruction telle qu'une clôture, un garage, une maison, des branches basses, des cordes à linge ou des fils électriques. Assurez-vous que l'espace libre devant et derrière les balançoires soit d'au moins deux fois la hauteur de la barre de la balançoire. La surface d'impact doit couvrir l'aire de jeu recommandée au complet. Veuillez vous référer à l'exemple ci-dessous.

ZONA DE SEGURIDAD—Coloque el equipo a no menos de 2.0 m (6.6 pies) de cualquier estructura u obstrucción como una cerca, una cochera, una casa, ramas que cuelgan, lazos para tender ropa o cables eléctricos. Asegúrese de que el espacio libre enfrente y detrás de los columpios es de al menos el doble de la altura de la barra de los columpios. El revestimiento superficial de impacto necesita cubrir el área entera de juego recomendada. Consulte al ejemplo a continuación.

CAUTION / ATTENTION / PRECAUCIÓN

- Slide can get hot in direct sunlight. It is not recommended that a slide be installed facing the sun.
- Le toboggan peut se chauffer lorsqu'il est exposé au soleil direct. Il n'est pas recommandé d'installer le toboggan orienté vers le soleil.
- El tobogán puede calentarse en sol directo. No se recomienda instalar el tobogán orientado al sol.

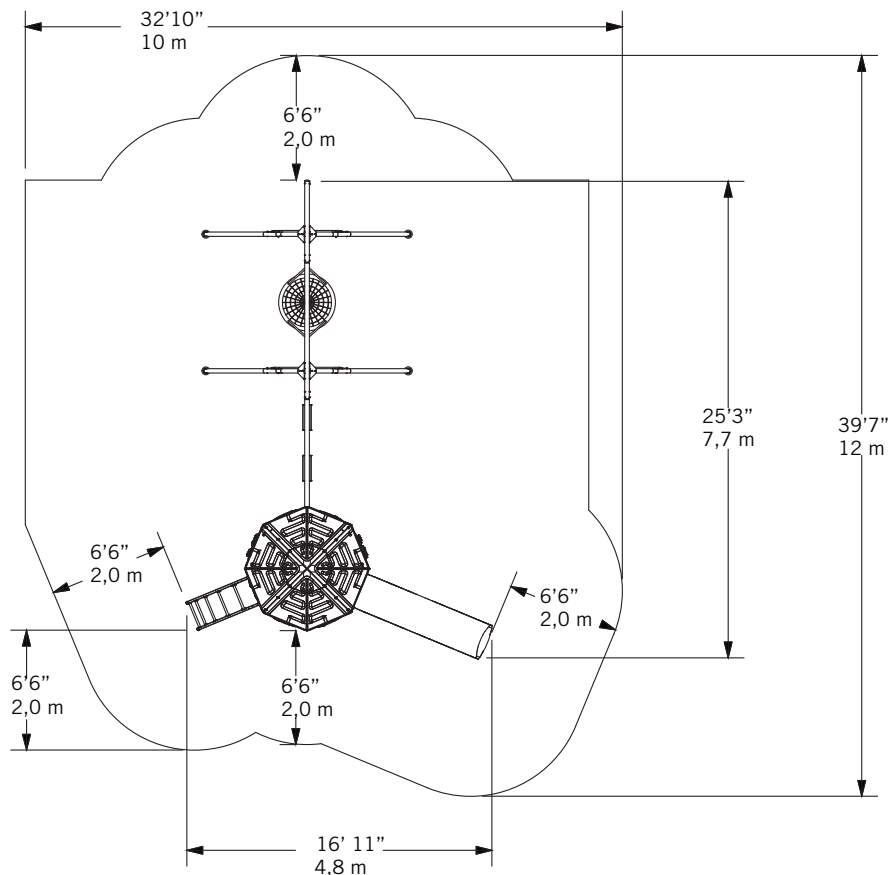

Playset dimensions:
16' 11" (4.2 m) x 25' 3" (7,7 m)

Dimensions du Jeu:
16' 11" (4.2 m) x 25' 3" (7,7 m)

Dimensiones del conjunto de juegos
16' 11" (4.2 m) x 25' 3" (7,7 m)

Recommended play area:
32' 10" (10 m) x 39' 7" (12 m)

Aire de jeu recommandée:
32' 10" (10 m) x 39' 7" (12 m)

Área de juego recomendada
32' 10" (10 m) x 39' 7" (12 m)

1

TOWER ASSEMBLY / ASSEMBLAGE DU TOUR / ENSAMBLAJE DE LA TORRE



HARDWARE REQUIRED / QUINCAILLERIE REQUISE / HERRAJE REQUERIDO

CONTENTS OF BOX 1 / CONTENU DE LA BOÎTE 1 / CONTENIDO DE LA CAJA 1



Hardware blister pack / Blister de quincaillerie / Blíster de herraje

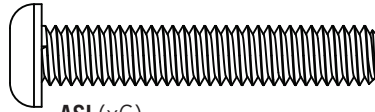
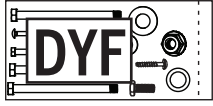

ASI (x6)

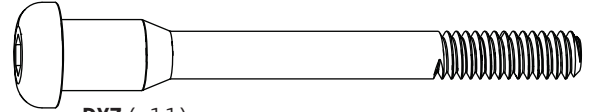

DXZ (x11)

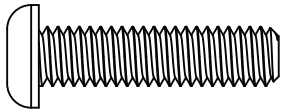

ARX (x8)

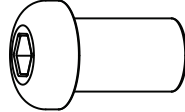

BTS (x11)

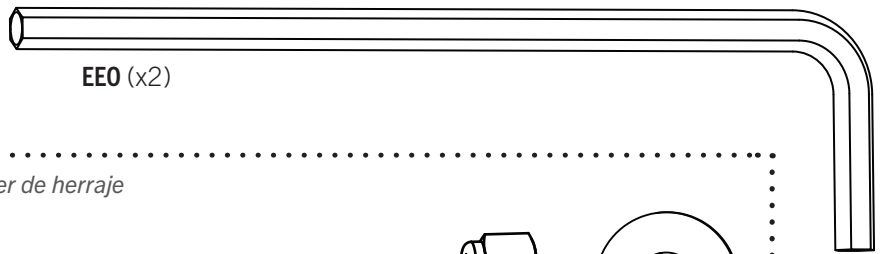

EEO (x2)

Hardware blister pack / Blister de quincaillerie / Blíster de herraje

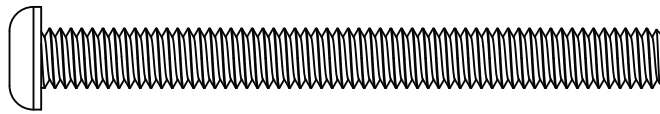
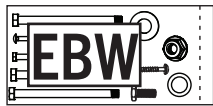

AUH (x16)

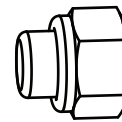

AAN (x30)

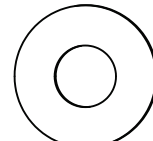

ARL (x12)

Spare hardware bag / Sac supplémentaire de quincaillerie / Bolsa suplementaria de herraje

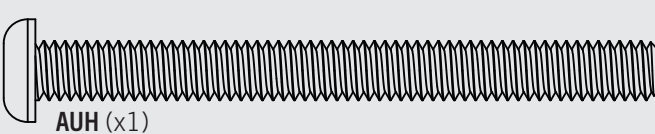

AUH (x1)

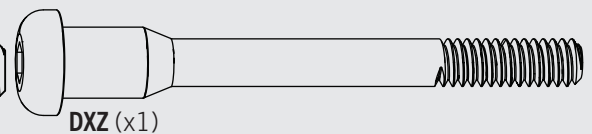

DXZ (x1)

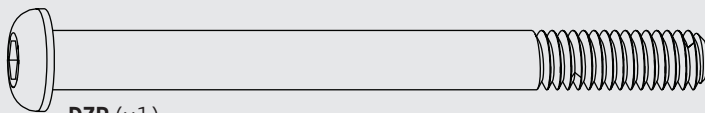

DZP (x1)

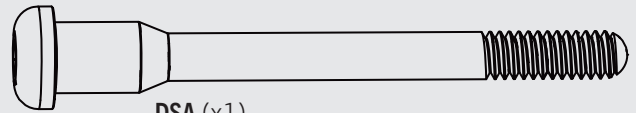

DSA (x1)

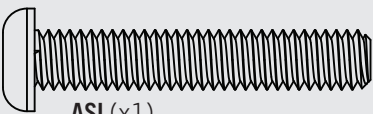

ASI (x1)

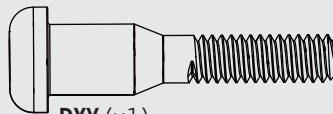

DXY (x1)

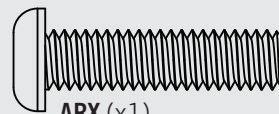

ARX (x1)

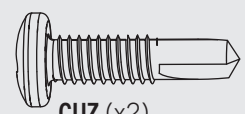

CUZ (x2)

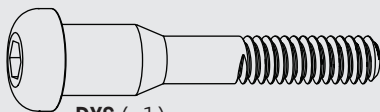

DXS (x1)



ASD (x1)

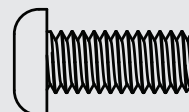

ARN (x1)

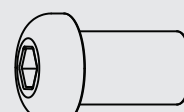

BTS (x2)

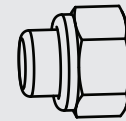

AAN (x2)



ARL (x1)

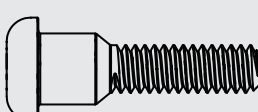

DXX (x1)

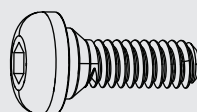

DWX (x1)

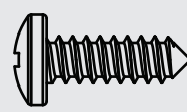

ARV (x1)

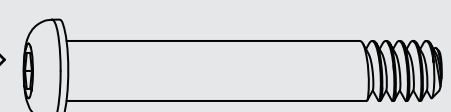

DZR (x1)



ENG (x2)

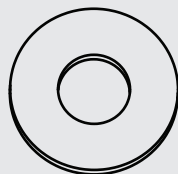

CVZ (x2)



Hardware bag "EAL" contains extra hardware for this playground. You will only need the hardware in this bag if hardware from the other bags is lost or missing.

Le sac de quincaillerie « EAL » contient de quincaillerie supplémentaire pour ce parcours aventure. Vous aurez besoin de cette quincaillerie seulement si vous perdez la quincaillerie des autres sacs.

La bolsa de herraje «EAL» contiene herraje adicional para este juego. Necesitará el herraje en esta bolsa solamente si el herraje de las otras bolsas se pierden o desaparecen.

1

TOWER ASSEMBLY / ASSEMBLAGE DU TOUR / ENSAMBLAJE DE LA TORRE



PARTS REQUIRED / PIÈCES REQUISES / PIEZAS REQUERIDAS

CONTENTS OF BOX 1 / CONTENU DE LA BOÎTE 1 / CONTENIDO DE LA CAJA 1

Parts bag / Sac de pièces / Bolsa de piezas

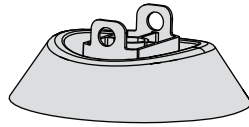

DZO (x4)

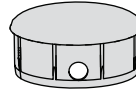

DWR (x4)

CONTENTS OF BOX 1 / CONTENU DE LA BOÎTE 1 / CONTENIDO DE LA CAJA 1

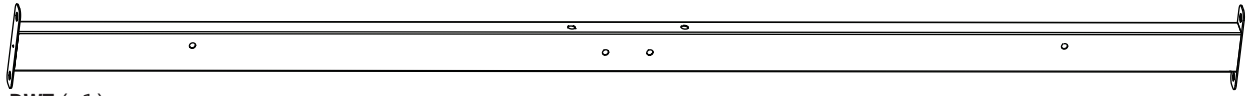

DWT (x1)

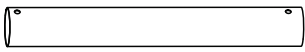

EMM (x3)

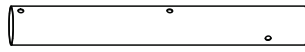

GEC (x1)



DWS (x2)

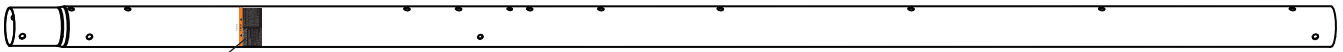

GEA (x1)

Warning sticker
Autocollant d'avertissement
Etiqueta adhesiva de advertencia

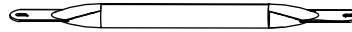

DWZ (x8)

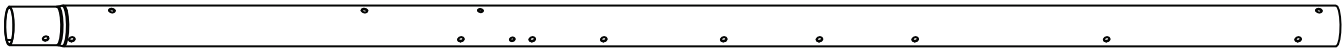

GBR (x3)

CONTENTS OF BOX 2 / CONTENU DE LA BOÎTE 2 / CONTENIDO DE LA CAJA 2



DWU (x4)

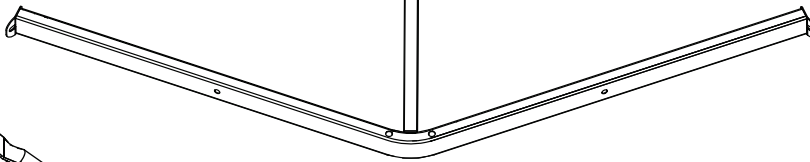

DXE (x4)



TOOLS REQUIRED / OUTILS REQUIS / INSTRUMENTAL REQUERIDO

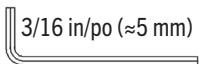

(2)

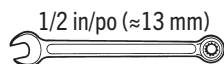

(2)



(1)

► SECTION 1 (CONTINUED) / SECTION 1 (SUITE) / SECCIÓN 1 (CONTINUACIÓN)

TOOLS AND HARDWARE REQUIRED / OUTILS ET QUINCAILLERIE REQUIS / INSTRUMENTAL Y HERRAJE REQUERIDOS

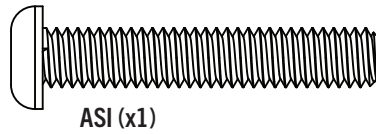
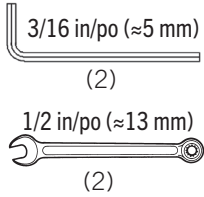

1.1

- Ensure you orient the **short support tube (DWS)** as shown. Attach two **angled deck supports (DWU)** to the short support tube.
- S'assurer d'orienter le **tube de support court (DWS)** comme illustré. Attachez deux **supports angulaires (DWU)** au tube de support court.
- Asegúrase de orientar el **tubo de soporte corto (DWS)**, como se muestra en la figura. Sujete los dos **soportes angulares (DWU)** al tubo de soporte corto.

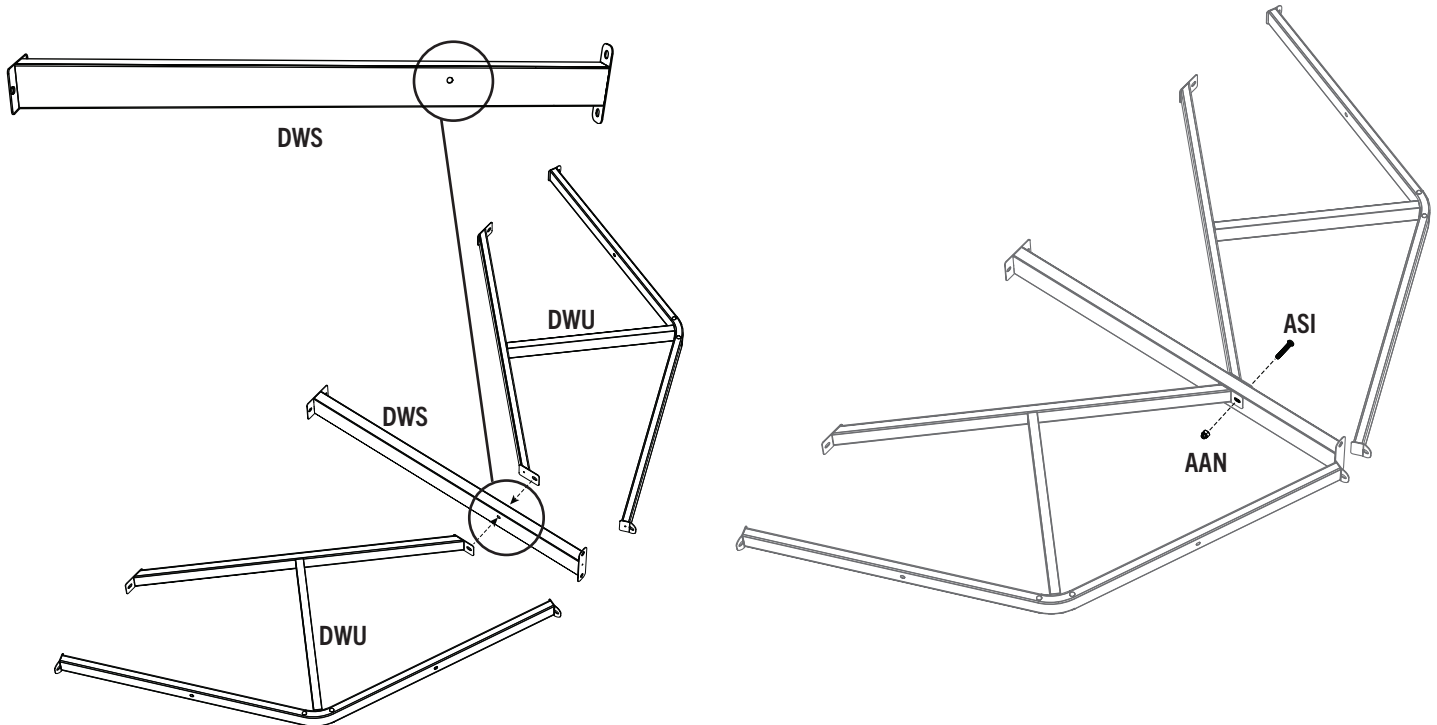

- *The dimpled holes on the angled supports (DWU) face downward.*
- *Orienter les trous cabossés sur les supports angulaires (DWU) vers le bas.*
- *Orientar los orificios hundidos de los soportes angulares (DWU) boca abajo.*

► SECTION 1 (CONTINUED) / SECTION 1 (SUITE) / SECCIÓN 1 (CONTINUACIÓN)

TOOLS AND HARDWARE REQUIRED / OUTILS ET QUINCAILLERIE REQUIS / INSTRUMENTAL Y HERRAJE REQUERIDOS

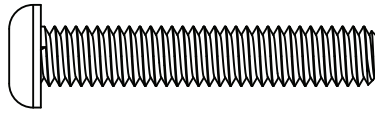
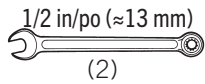
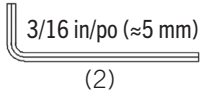

ASI (x5)

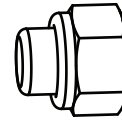

AAN (x5)

1.2

- Repeat step 1.1 to attach the remaining two **angled supports (DWU)** to the second **small support tube (DWS)**.
- Répéter l'étape 1.1 pour attacher les deux **supports angulaires (DWU)** restants au deuxième **petit tube de support (DWS)**.
- Repetir el paso 1.1 para conectar los dos **soportes angulares (DWU)** restantes al segundo **tubo de soporte pequeño (DWS)**.

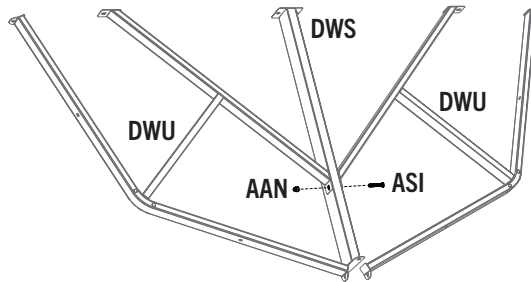

- The dimpled holes on the angled supports (DWU) face downward.
- Orienter les trous cabossés sur les supports angulaires (DWU) vers le bas.
- Orienter los orificios hundidos de los soportes angulares (DWU) boca abajo.

1.3

- The holes shown below on the **main deck support (DWT)** should be oriented so they are closer to the top edge of the tube.
- Orienter le **support principal de la plate-forme (DWT)** de sorte que les trous (illustrés en bas) soient plus proche du bord supérieur du tube.
- Los orificios que se muestran a continuación en el **soporte de la cubierta principal (DWT)** deben orientarse de tal manera que estén más cerca del borde superior del tubo.

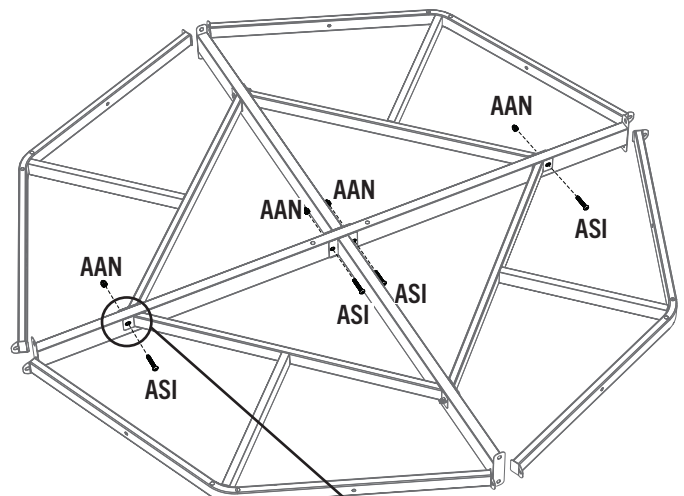
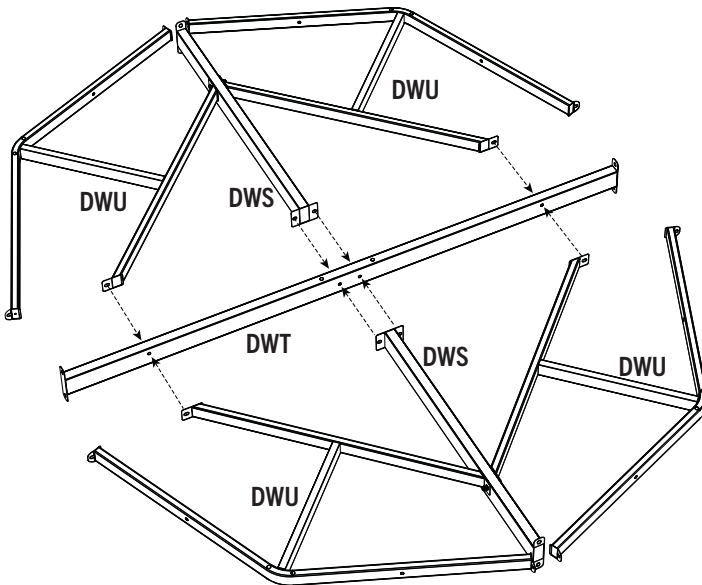

- The dimpled holes on the angled supports (DWU) face downward.
- Orienter les trous cabossés sur les supports angulaires (DWU) vers le bas.
- Orienter los orificios hundidos de los soportes angulares (DWU) boca abajo.

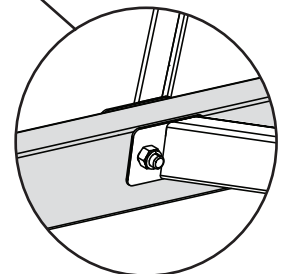

► SECTION 1 (CONTINUED) / SECTION 1 (SUITE) / SECCIÓN 1 (CONTINUACIÓN)

TOOLS AND HARDWARE REQUIRED / OUTILS ET QUINCAILLERIE REQUIS / INSTRUMENTAL Y HERRAJE REQUERIDOS

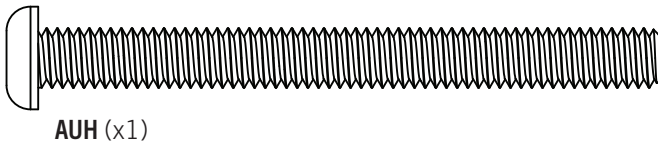
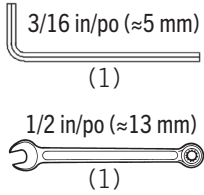

1.4

- Secure the **foot cap (DZO)** to the **swing-support tower pole (GEA)** with the hardware indicated. The swing support tower pole is the tall pole with the warning sticker attached.
- Attacher bien le **capuchon inférieur (DZO)** au **poteau de support de la tour et balançoire (GEA)** à l'aide de la quincaillerie indiquée. Le poteau de support de la tour et balançoire est le grand poteau avec l'autocollant d'avertissement ci-joint.
- Sujetar la **tapa del pie (DZO)** al poste del **soporte del columpio de la torre (GEA)** con el herraje indicado. El poste del soporte del columpio de la torre es el poste alto con la etiqueta de advertencia.

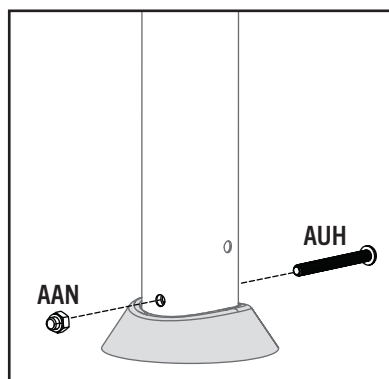
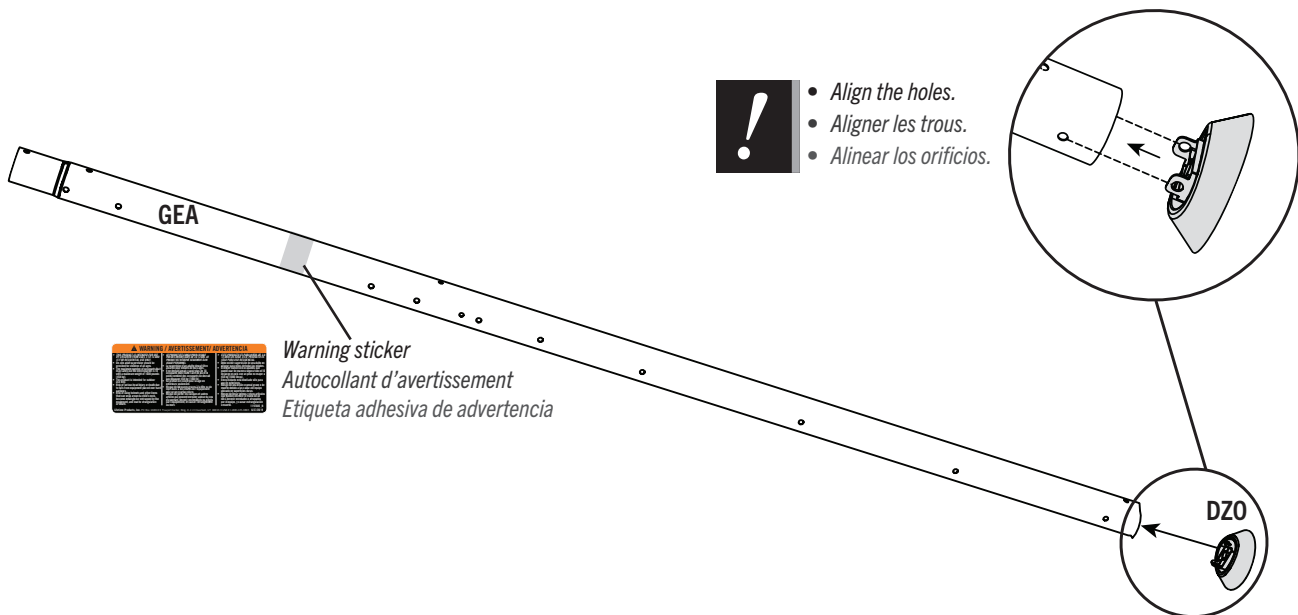

► SECTION 1 (CONTINUED) / SECTION 1 (SUITE) / SECCIÓN 1 (CONTINUACIÓN)

TOOLS AND HARDWARE REQUIRED / OUTILS ET QUINCAILLERIE REQUIS / INSTRUMENTAL Y HERRAJE REQUERIDOS

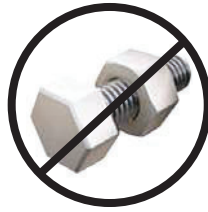

1.5

- Make sure the **angled supports (DWU)** are oriented as shown, with the dimpled holes on the angled supports facing downward, toward the **foot cap (DZO)**.
- S'assurer d'orienter les **supports angulaires (DWU)** comme illustré, avec les trous cabossés sur les supports angulaires en donnant vers le bas, vers le **capuchon inférieur (DZO)**.
- Asegúrase de que los **soportes angulares (DWU)** estén orientados como se muestra, con los orificios hundidos en los soportes angulares hacia abajo, hacia la **tapa del pie (DZO)**.



- *The warning sticker faces away from the supports.*
- *Orientier l'autocollant d'avertissement dans la direction opposée des supports.*
- *Orientar la etiqueta de advertencia lejos de los soportes.*

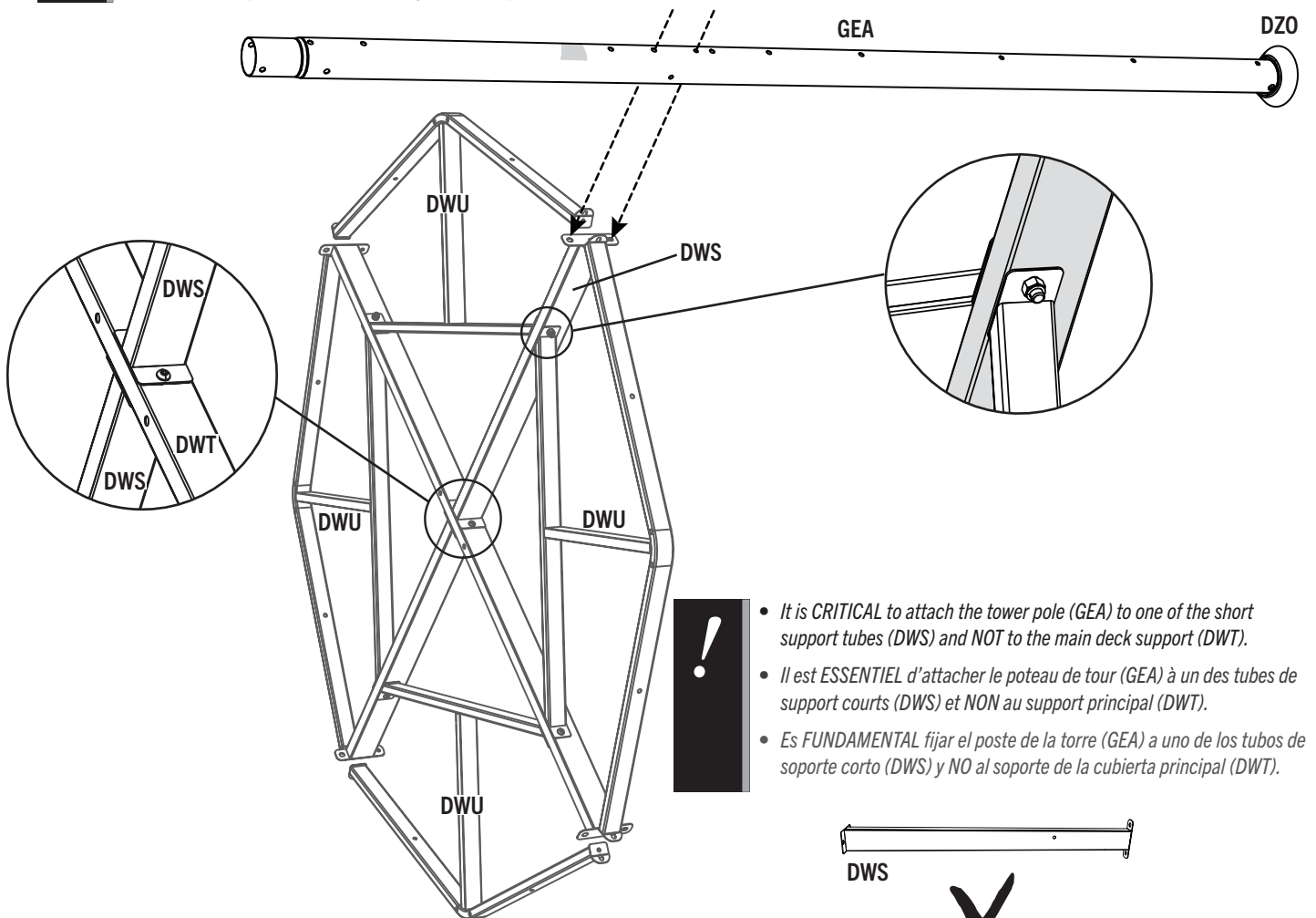

- *It is CRITICAL to attach the tower pole (GEA) to one of the short support tubes (DWS) and NOT to the main deck support (DWT).*
- *Il est ESSENTIEL d'attacher le poteau de tour (GEA) à un des tubes de support courts (DWS) et NON au support principal (DWT).*
- *Es FUNDAMENTAL fijar el poste de la torre (GEA) a uno de los tubos de soporte corto (DWS) y NO al soporte de la cubierta principal (DWT).*

► SECTION 1 (CONTINUED) / SECTION 1 (SUITE) / SECCIÓN 1 (CONTINUACIÓN)

TOOLS AND HARDWARE REQUIRED / OUTILS ET QUINCAILLERIE REQUIS / INSTRUMENTAL Y HERRAJE REQUERIDOS

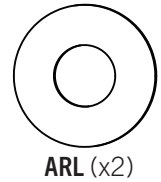
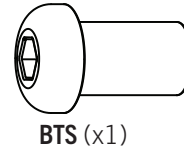
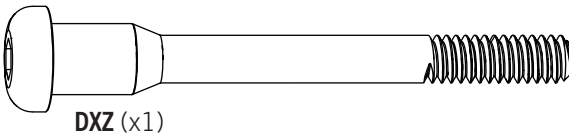
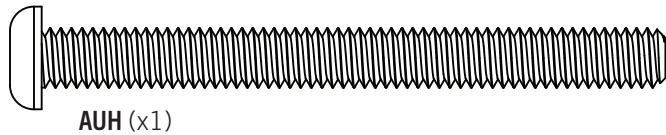
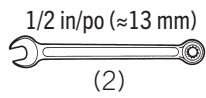
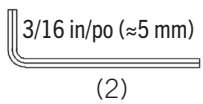

1.6

- Secure the **swing support tower pole (GEA)** with the hardware indicated.
- Fixez le **poteau de la tour et des balançoires (GEA)** avec la quincaillerie indiquée.
- Fije del **soporte del columpio de la torre (GEA)** con el herraje indicado.

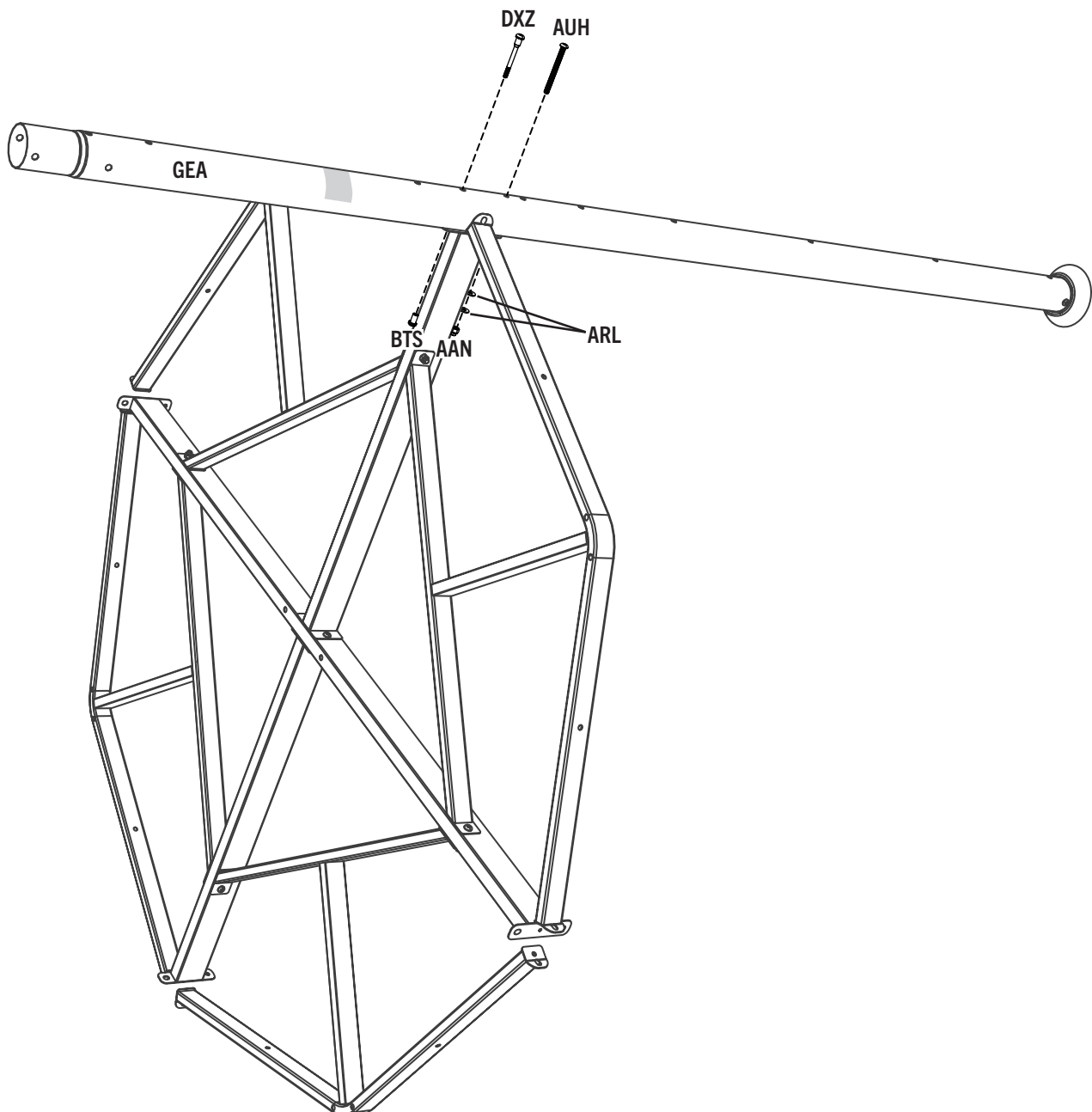

► SECTION 1 (CONTINUED) / SECTION 1 (SUITE) / SECCIÓN 1 (CONTINUACIÓN)

TOOLS AND HARDWARE REQUIRED / OUTILS ET QUINCAILLERIE REQUIS / INSTRUMENTAL Y HERRAJE REQUERIDOS

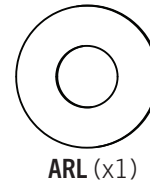
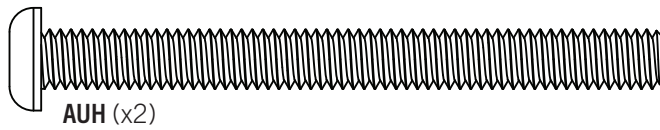
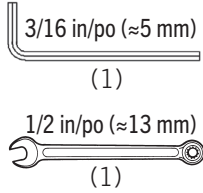

1.7

- Secure the side of the **swing support tower pole (GEA)** with the hardware indicated.
- Fixez le côté du **poteau de la tour et des balançoires (GEA)** avec la quincaillerie indiquée.
- Fije el costado del poste del **soporte del columpio de la torre (GEA)** con el herraje indicado.

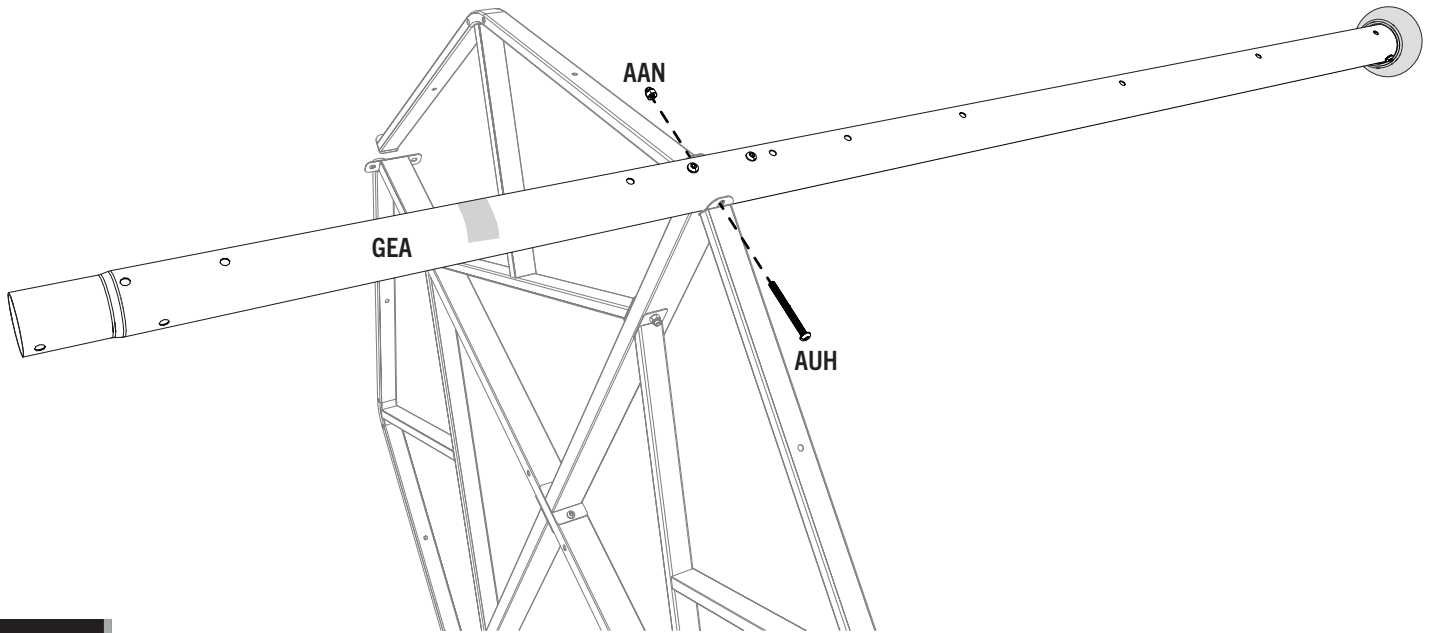

1.8

- Place and attach the first two **wall support braces (DWZ)** with the hardware indicated. Only finger-tighten this hardware at this time.
- Placez et fixez les deux premières **contrefiches de support mural (DWZ)** avec la quincaillerie indiquée. Ne serrez ces quincaillerie qu'à la main en ce moment.
- Coloque y fije los primeros dos **soportes de la pared (DWZ)** con el herraje indicado. Apriete este herraje sólo a mano en este momento.

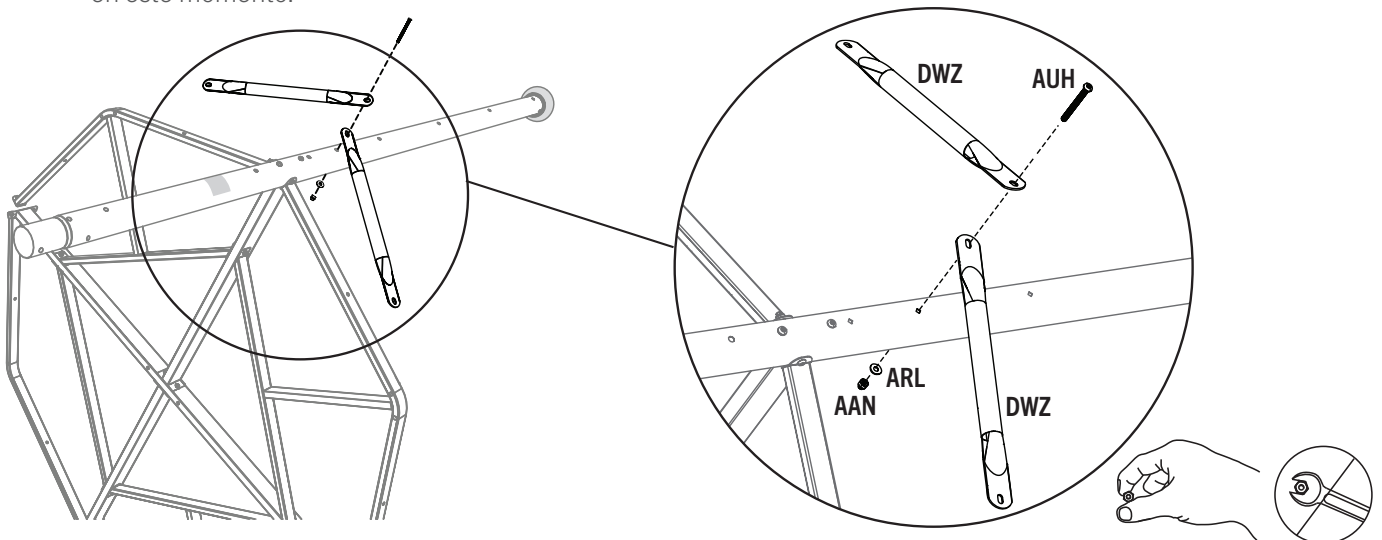

► SECTION 1 (CONTINUED) / SECTION 1 (SUITE) / SECCIÓN 1 (CONTINUACIÓN)

TOOLS AND HARDWARE REQUIRED / OUTILS ET QUINCAILLERIE REQUIS / INSTRUMENTAL Y HERRAJE REQUERIDOS

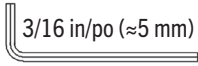

(1)

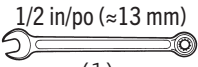

(1)

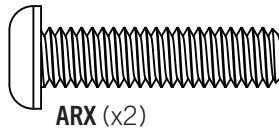

ARX (x2)

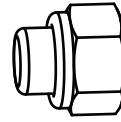

AAN (x2)

1.9

- Bend the **braces (DWZ)** toward the deck frame to align the holes. The braces are designed to be bent by hand.
- Plier les **supports (DWZ)** vers la charpente de la plate-forme, et aligner les trous. Plier les supports à la main.
- Doblar los **soportes (DWZ)** hacia el bastidor de la cubierta para alinear los orificios. Los soportes están diseñados para ser doblados a mano.

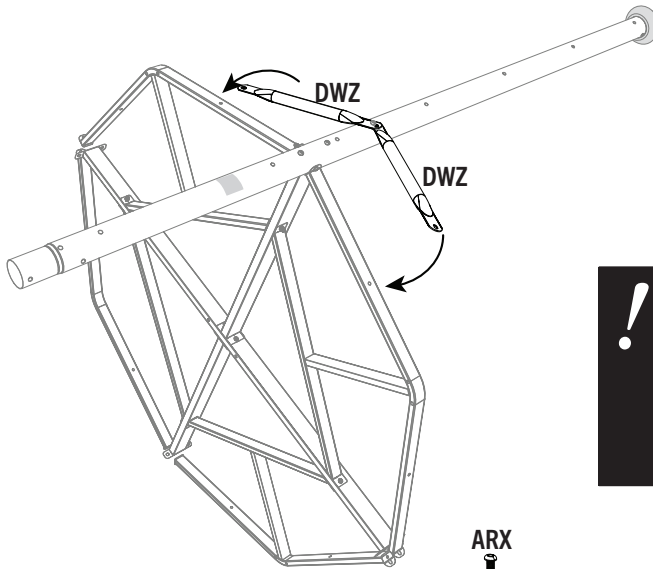

- 1** First, secure the brace in location 1.
*Premièrement, attacher bien le support à l'emplacement 1.
En primer lugar, fijar el soporte en la posición 1.*
- 2** Second, secure the brace in location 2.
*Deuxièmement, attacher bien le support à l'emplacement 2.
Después, fijar el soporte en la posición 2.*

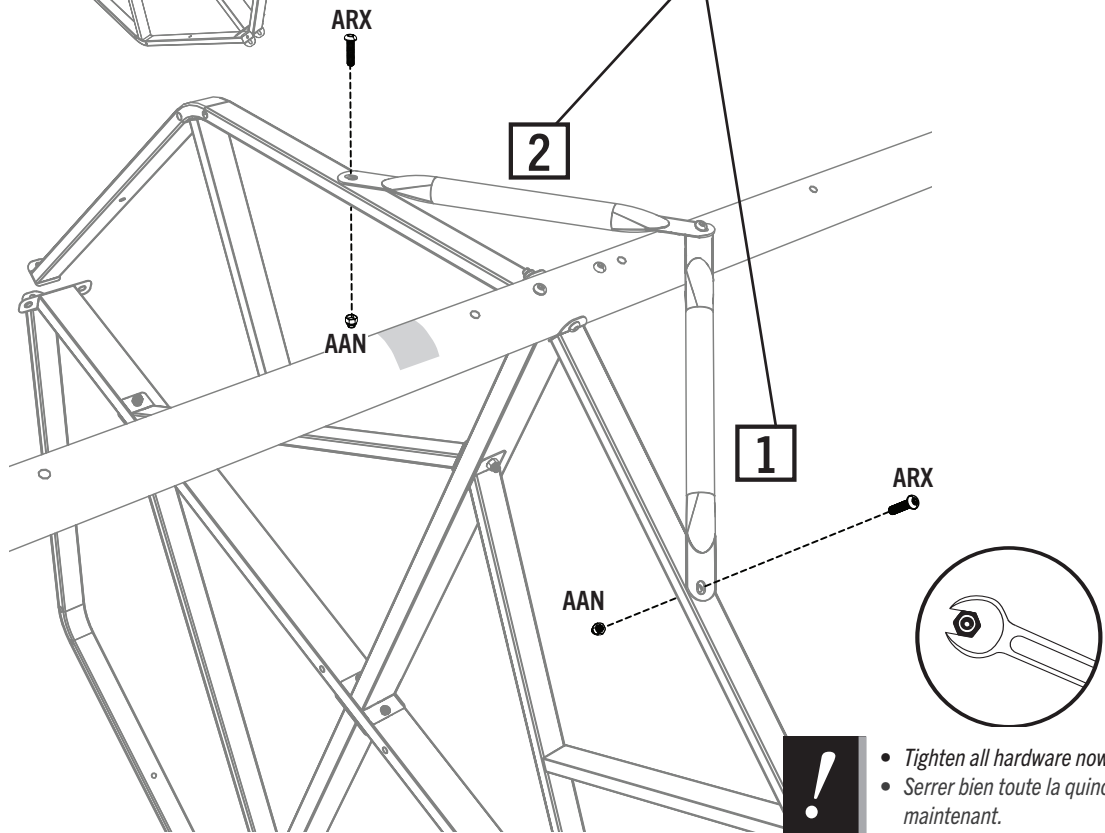

- Tighten all hardware now.
- Serrer bien toute la quincaillerie maintenant.
- Apretar todo el herraje ahora.

► SECTION 1 (CONTINUED) / SECTION 1 (SUITE) / SECCIÓN 1 (CONTINUACIÓN)

TOOLS AND HARDWARE REQUIRED / OUTILS ET QUINCAILLERIE REQUIS / INSTRUMENTAL Y HERRAJE REQUERIDOS

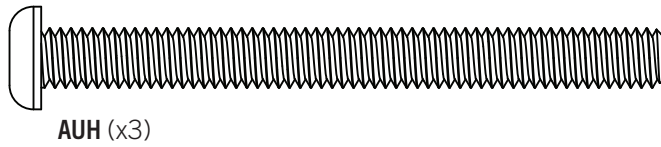
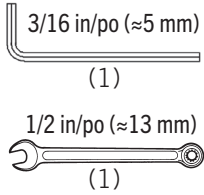

1.10

- Secure **foot caps (DZO)** to the three remaining **tower poles (GBR)** with the hardware indicated. Make sure the end of the pole with the small notch remains open.
- Attacher bien les **capuchons inférieurs (DZO)** aux **poteaux de support à tour (GBR)** restants à l'aide de la quincaillerie indiquée. S'assurer que l'extrémité du poteau avec la petite encoche reste ouvert.
- Sujetar bien las **tapas del pie (DZO)** a los otros tres **postes de la torre (GBR)** con el herraje indicado. Asegúrase de que el extremo del poste con la muesca pequeña permanezca abierto.

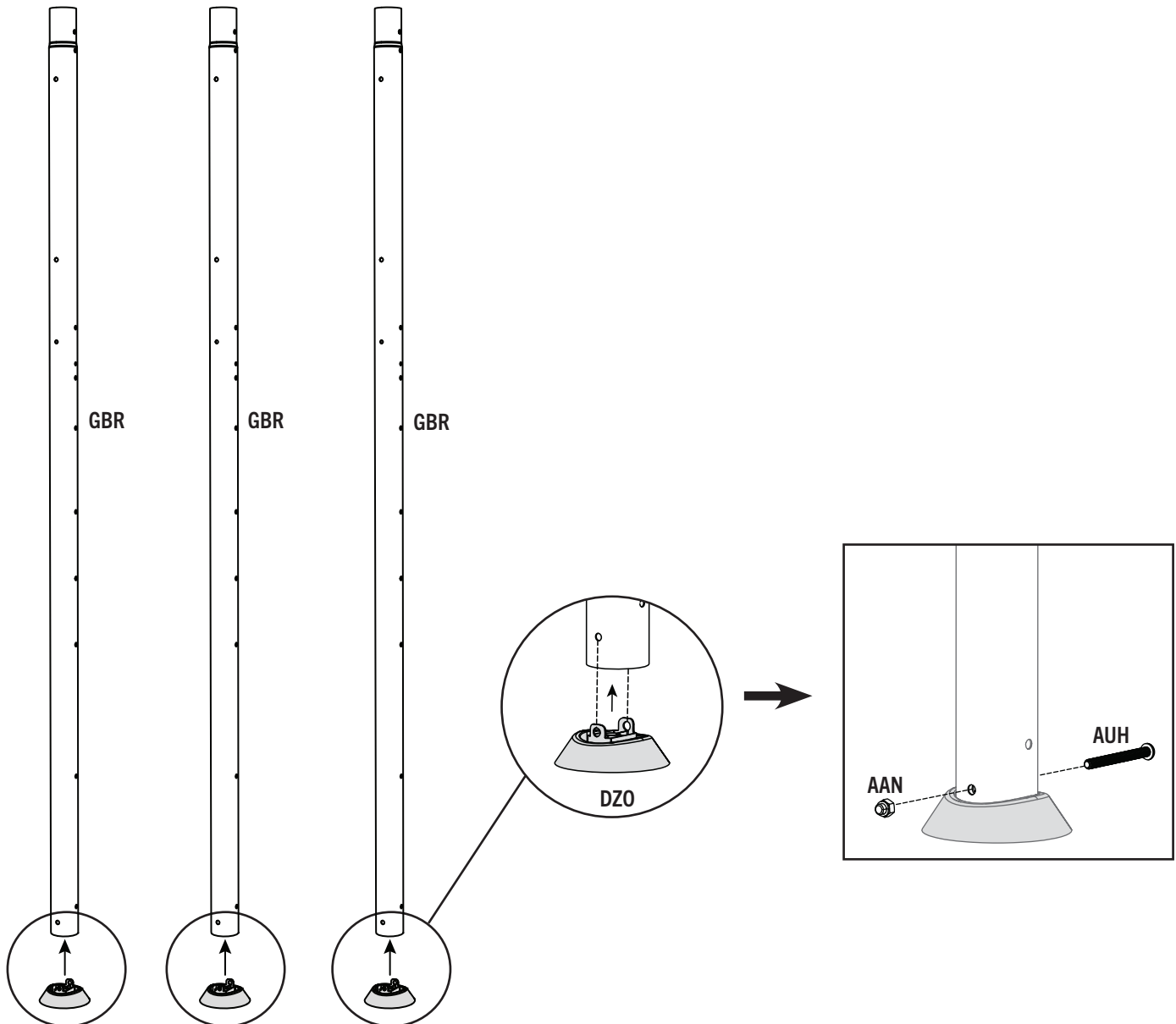

► SECTION 1 (CONTINUED) / SECTION 1 (SUITE) / SECCIÓN 1 (CONTINUACIÓN)

TOOLS AND HARDWARE REQUIRED / OUTILS ET QUINCAILLERIE REQUIS / INSTRUMENTAL Y HERRAJE REQUERIDOS

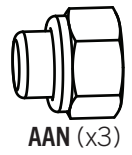
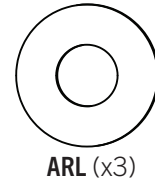
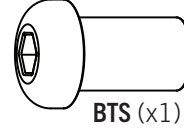
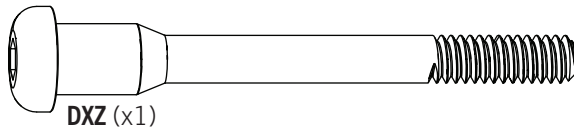
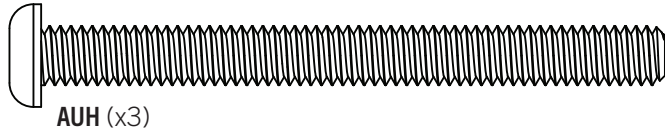
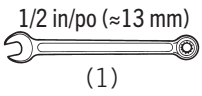
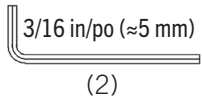

1.11

- Place and attach one **tower pole (GBR)** with the hardware indicated. Only finger-tighten this hardware at this time.
- Placez et fixez un **poteau de la tour (GBR)** avec la quincaillerie indiquée. Ne serrez ces quincaillerie qu'à la main en ce moment.
- Coloque y fije un **poste de la torre (GBR)** con el herraje indicado. Apriete este herraje sólo a mano en este momento.

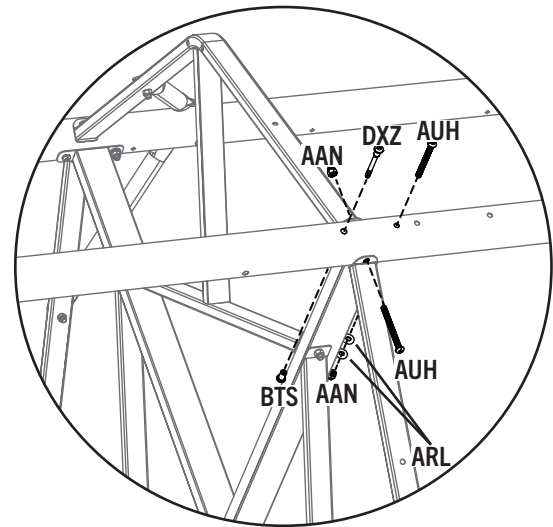
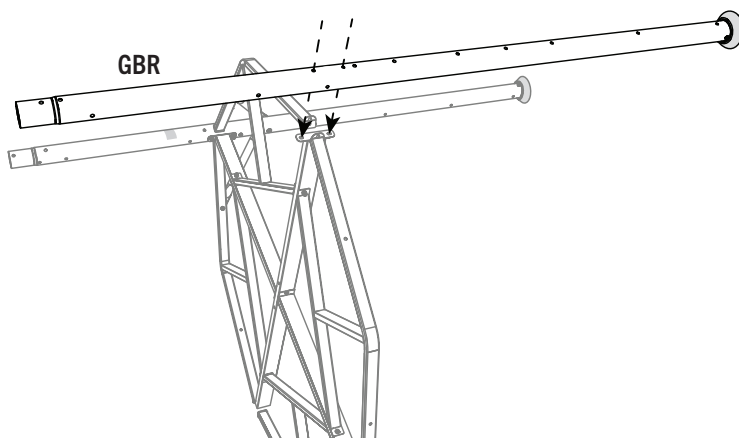

1.12

- Place and attach two **braces (DWZ)** with the hardware indicated. Only finger-tighten this hardware at this time.
- Placez et fixez deux **contrefiches (DWZ)** avec la quincaillerie indiquée. Ne serrez ces quincaillerie qu'à la main en ce moment.
- Coloque y fije dos **soportes (DWZ)** con el herraje indicado. Apriete este herraje sólo a mano en este momento.

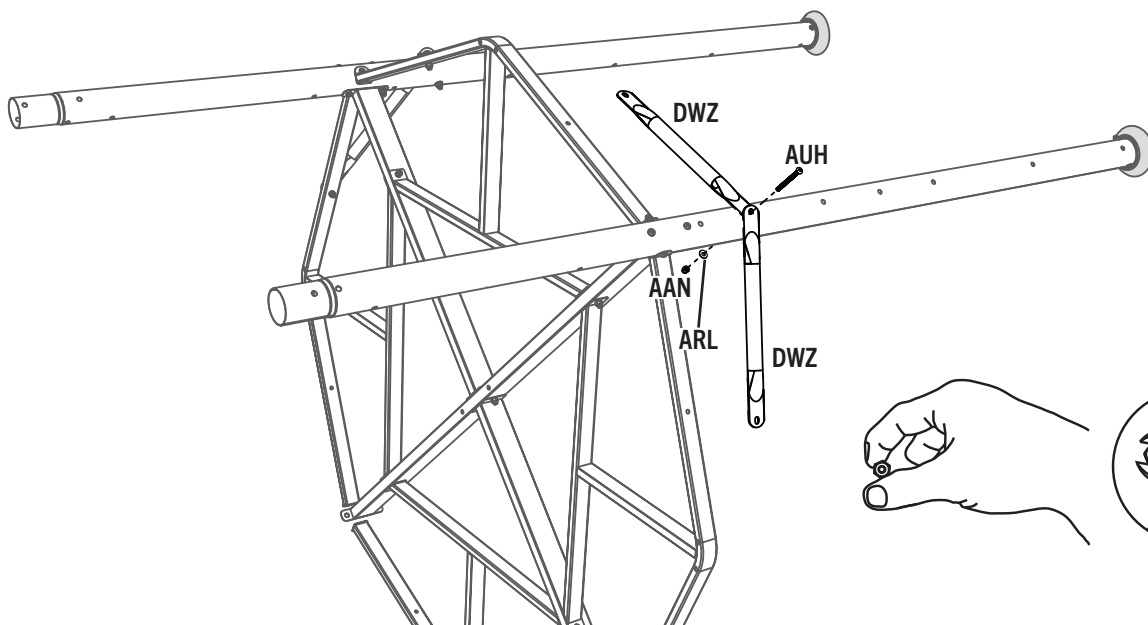

► SECTION 1 (CONTINUED) / SECTION 1 (SUITE) / SECCIÓN 1 (CONTINUACIÓN)

TOOLS AND HARDWARE REQUIRED / OUTILS ET QUINCAILLERIE REQUIS / INSTRUMENTAL Y HERRAJE REQUERIDOS

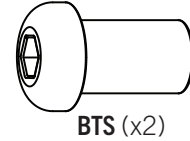
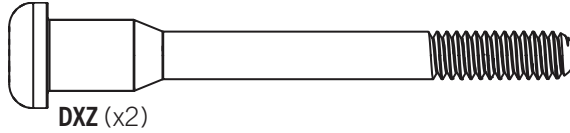
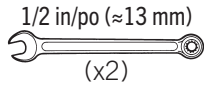
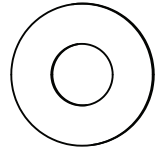
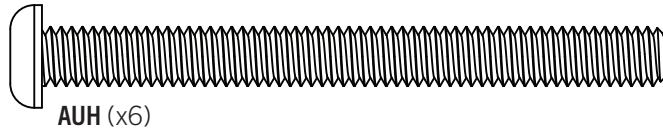
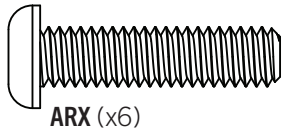
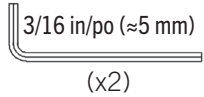

1.13

- Bend the **braces (DWZ)** toward the deck frame to align the holes. The braces can be bent by hand.
- Plier les **supports (DWZ)** vers la charpente de la plateforme, et aligner les trous. Plier les supports à la main.
- Doblar los **soportes (DWZ)** hacia el bastidor de la cubierta para alinear los orificios. Doblar los soportes a mano.

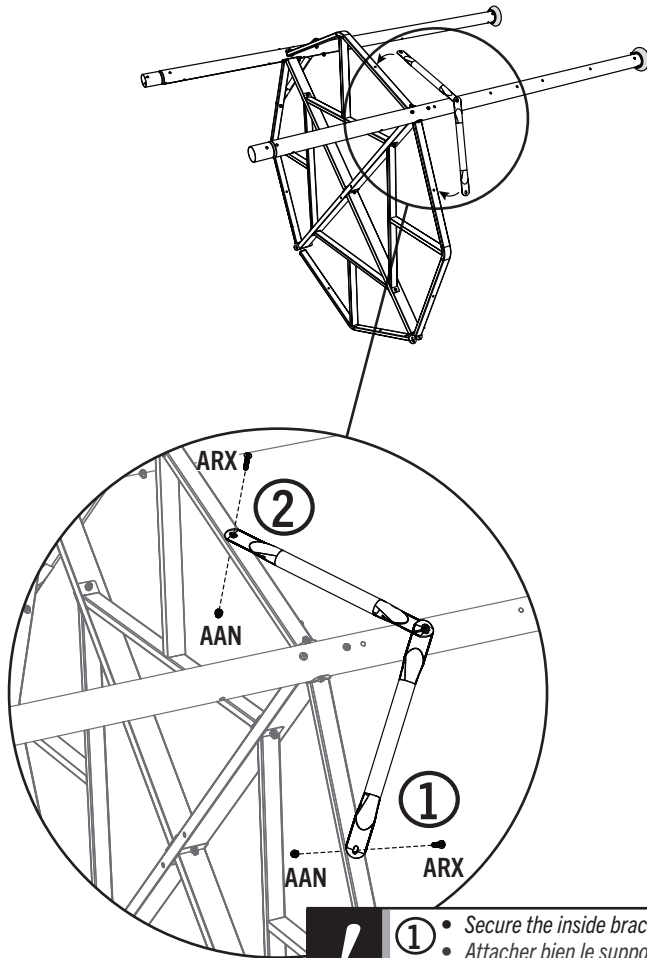

- Secure the inside brace first.
 - Attacher bien le support intérieur en premier.
 - Fijar primero el soporte interior.
- Secure the outside brace second.
 - Ensuite, attacher bien le support extérieur.
 - Después, fijar el soporte externo.

1.14

- Repeat steps 1.11, 1.12 and 1.13 to attach the two remaining **tower poles (GBR)** to the deck assembly, then tighten all hardware.
- Répéter les étapes 1.11, 1.12 et 1.13 pour attacher les deux **poteaux de support (GBR)** restants à l'assemblage de la plateforme et, ensuite, serrer bien toute la quincaillerie.
- Repetir los pasos de 1.11, 1.12 y 1.13 para conectar los dos **postes de la torre (GBR)** restantes para el ensamble de la cubierta y, a continuación, apretar todos el herraje.

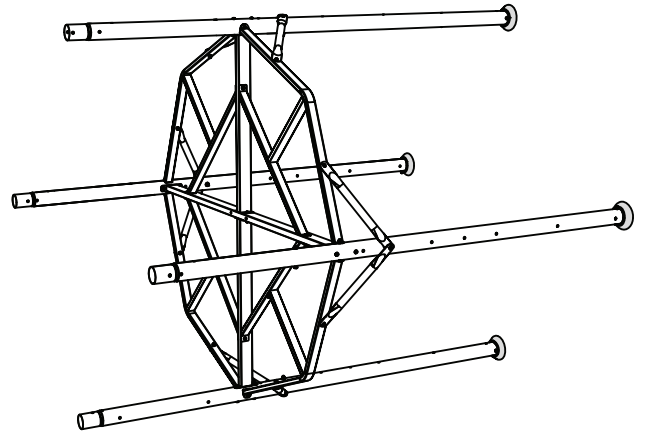

- Tighten all the hardware now.
- Serrer bien toute la quincaillerie maintenant.
- Apretar todo el herraje ahora.

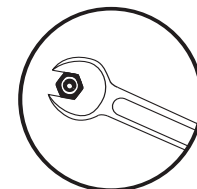

► SECTION 1 (CONTINUED) / SECTION 1 (SUITE) / SECCIÓN 1 (CONTINUACIÓN)

TOOLS AND HARDWARE REQUIRED / OUTILS ET QUINCAILLERIE REQUIS / INSTRUMENTAL Y HERRAJE REQUERIDOS

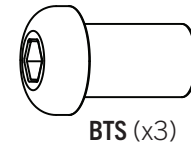
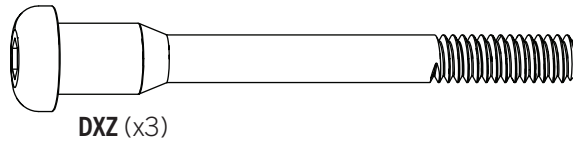
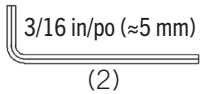

1.15

- Secure the **tower extensions (EMM)** to the **tower poles (GBR)** with the hardware shown.
- Attacher les **rallonges de tour (EMM)** aux **poteaux du tour (GBR)** en utilisant la quincaillerie indiquée.
- Sujetar las **extensiones de la torre (EMM)** a los **postes de la torre (GBR)** con el herraje indicado.

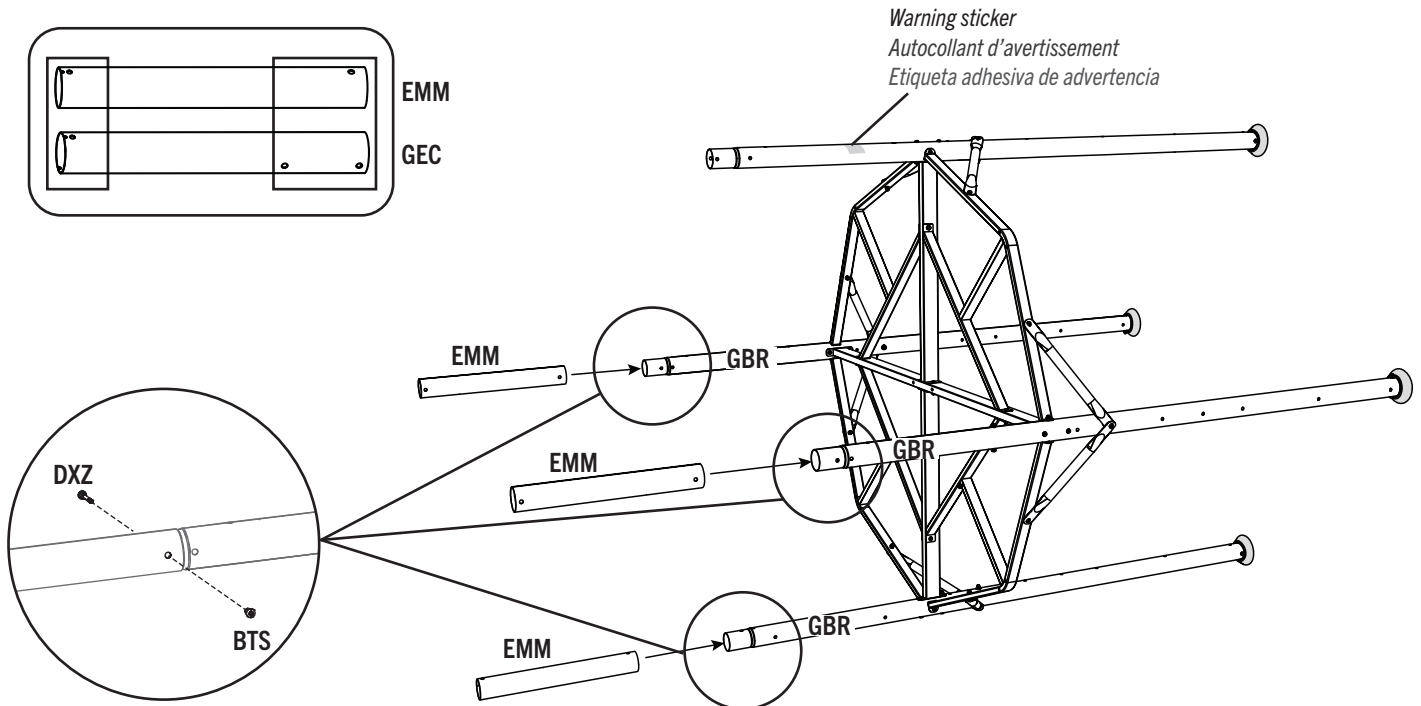

1.16

- Place the **swing-support tower extension (GEC)** onto the **swing-support tower pole (GEA)**, but do not secure this extension to the pole yet.
- Mettre le **rallonge de tour pour le support des balançoires (GEC)** sur le **poteau de tour pour le support des balançoires (GEA)**, mais ne attachez pas encore ce rallonge au poteau.
- Colocar la **extensión de la torre de soporte del columpio (GEC)** en el **poste de la torre de soporte del columpio (GEA)**, mas no fije esta extensión al poste todavía.

- ! **No hardware is used for this step.**
- ! **Aucune quincaillerie est utilisée dans cette étape.**
- ! **No se usa ningún herraje en este paso.**

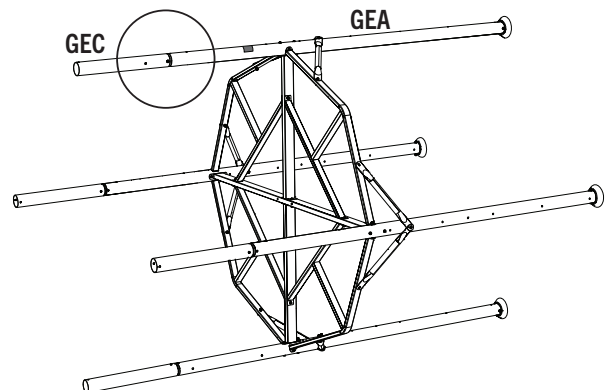

► SECTION 1 (CONTINUED) / SECTION 1 (SUITE) / SECCIÓN 1 (CONTINUACIÓN)

TOOLS AND HARDWARE REQUIRED / OUTILS ET QUINCAILLERIE REQUIS / INSTRUMENTAL Y HERRAJE REQUERIDOS

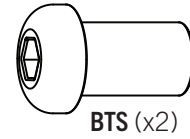
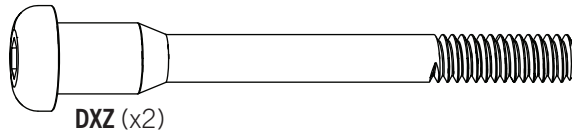
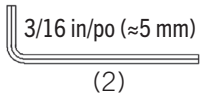

1.17

- Attach three of the **handrails (DXE)** to the tower frame with the hardware indicated. If the assembly is resting on a soft surface, such as grass or cardboard, roll the tower frame over to make it easier to attach the handrails.
- Attachez trois des **rampes (DXE)** à la structure de la tour avec la quincaillerie indiquée. Faites rouler la structure de la tour pour faciliter la fixation des rampes tant que l'unité est sur une surface douce, telle que de l'herbe ou du carton.
- Fije tres de los **barandales (DXE)** al armazón de la torre con el herraje indicado. Dé vuelta al armazón de la torre para facilitar la fijación de los barandales siempre que la unidad se encuentre en una superficie suave, como pasto o cartón.

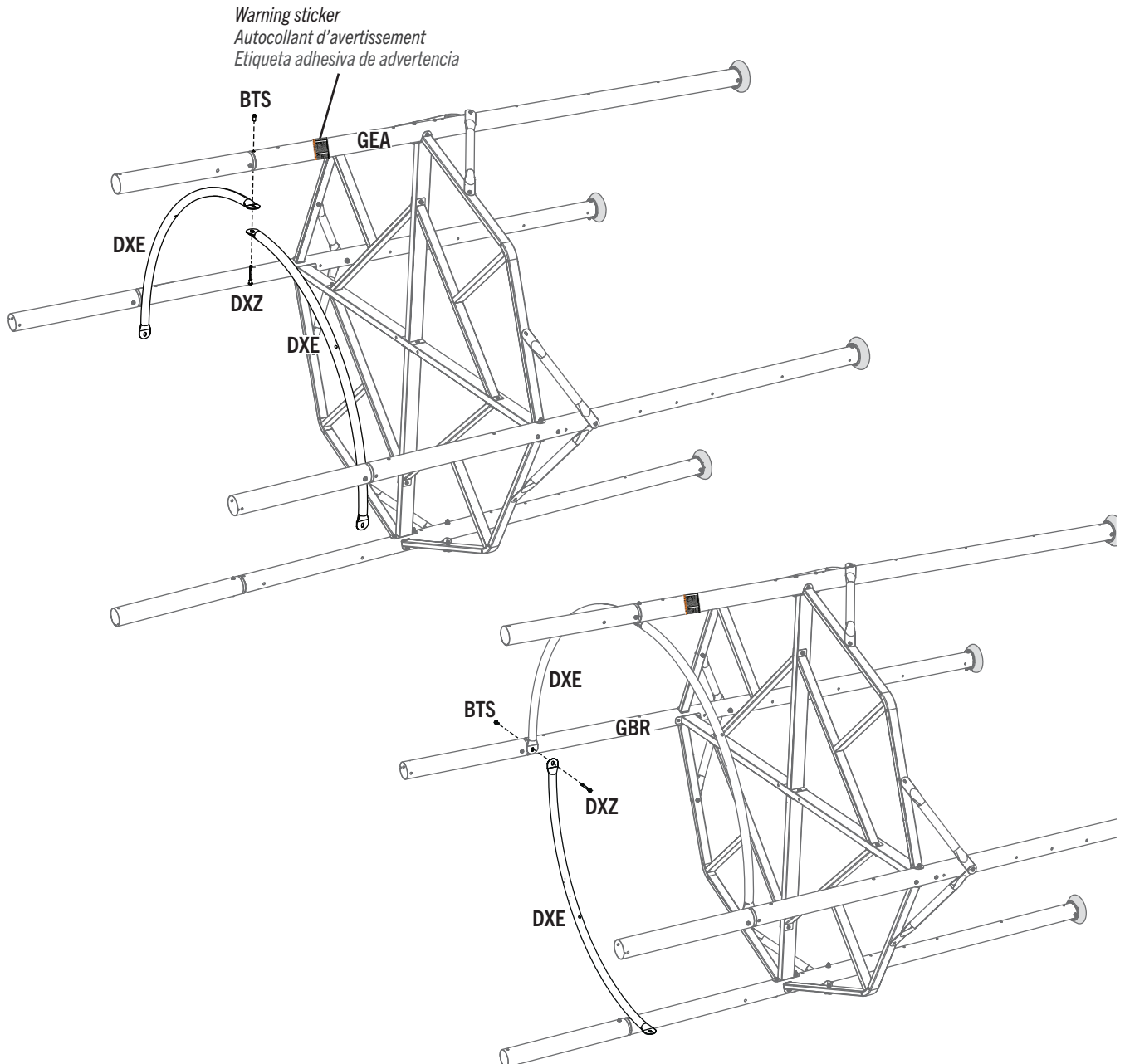

► SECTION 1 (CONTINUED) / SECTION 1 (SUITE) / SECCIÓN 1 (CONTINUACIÓN)

TOOLS AND HARDWARE REQUIRED / OUTILS ET QUINCAILLERIE REQUIS / INSTRUMENTAL Y HERRAJE REQUERIDOS

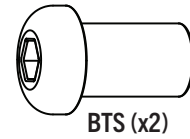
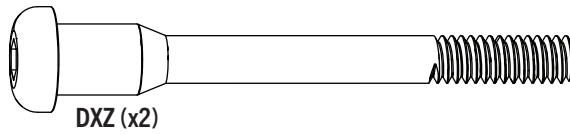
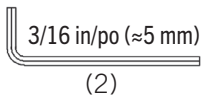

1.18

- Attach the **handrail (DXE)** to the tower frame with the hardware indicated.
- Attachez la **rampe (DXE)** à la structure de la tour avec la quincaillerie indiquée.
- Fije la **barandale (DXE)** al armazón de la torre con el herraje indicado.

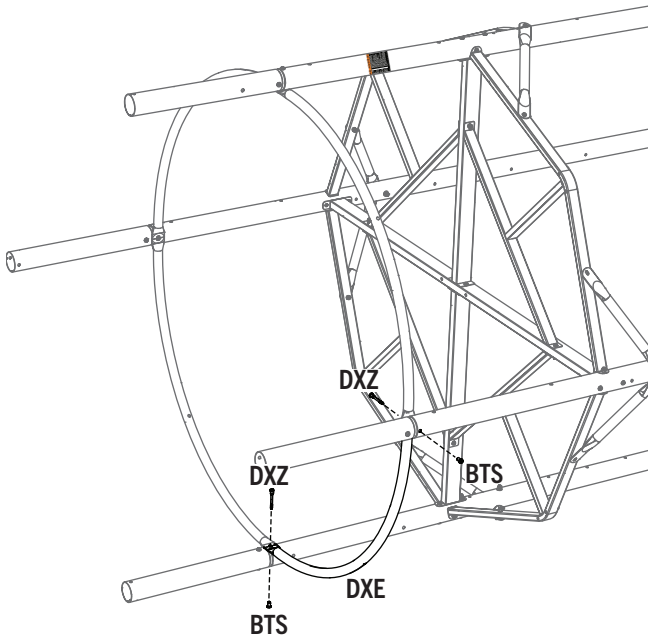

1.19

- Align the holes in the **pole caps (DWR)** with the holes in the tower poles, and insert the caps.
- Alignez les trous dans les **capuchons supérieurs (DWR)** avec ceux dans l'extrémité des poteaux de support de la tour, et insérez les capuchons.
- Alinear los orificios en las **tapas de los postes (DWR)** con los orificios en los postes de la torre, e insertar las tapas.

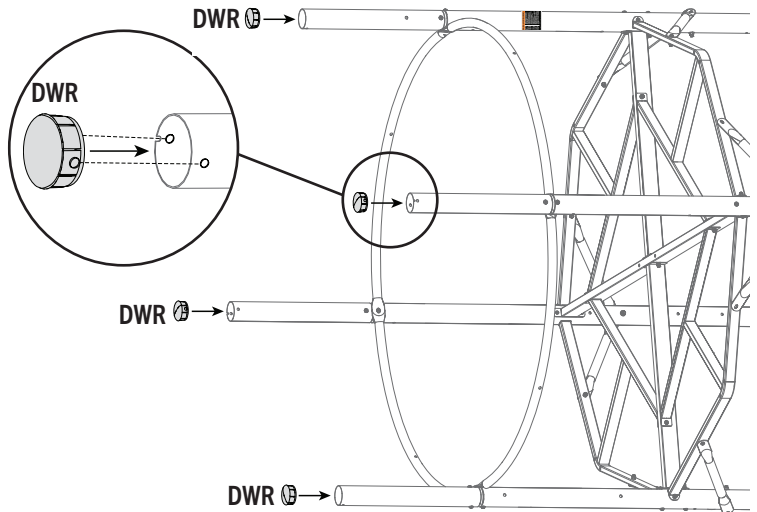

- *No hardware is used in this step. The pole caps will be secured to the poles later in the assembly.*
- *Aucune quincaillerie est utilisée dans cette étape. S'attachent bien les capuchons plus tard.*
- *No se utiliza ningún herraje en este paso. Se fijan las tapas de los postes a los postes más tarde en el ensamble.*

1.20

- USING AT LEAST TWO PEOPLE, stand the tower upright.
- À L'AIDE D'AU MOINS DEUX PERSONNES, placez la tour à la verticale.
- CON LA AYUDA DE, AL MENOS, DOS PERSONAS, levante la torre.

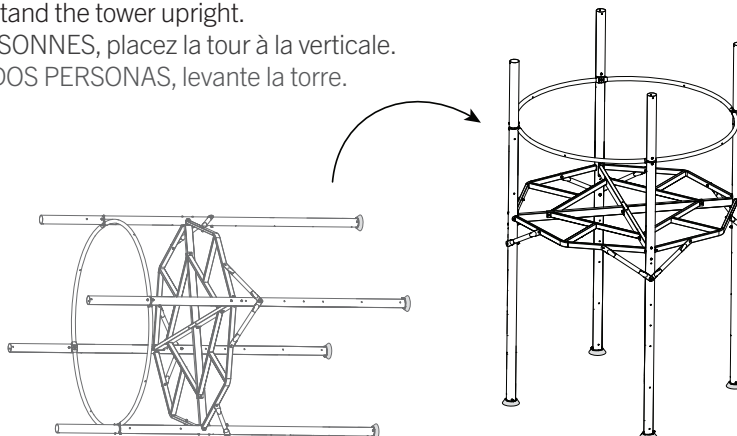



HARDWARE REQUIRED / QUINCAILLERIE REQUISE / HERRAJE REQUERIDO

CONTENTS OF BOX 3 / CONTENU DE LA BOÎTE 3 / CONTENIDO DE LA CAJA 3



Hardware blister pack / Blister de quincaillerie / Blíster de herraje

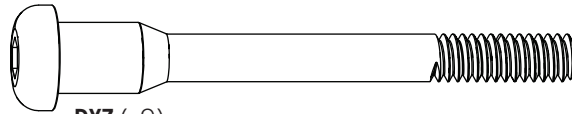

DXZ (x9)

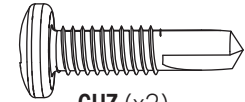

CUZ (x2)

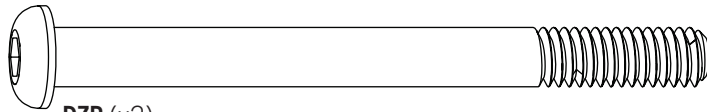

DZP (x2)

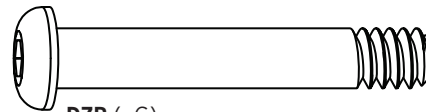

DZR (x6)

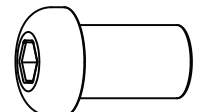

BTS (x9)

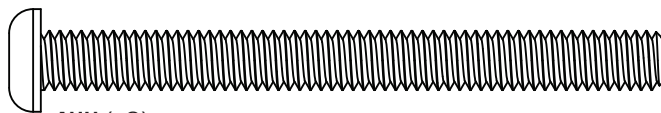

AUH (x8)

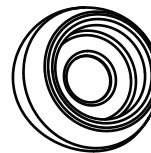

CIH (x2)

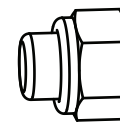

AAN (x16)

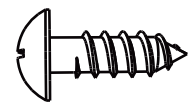

ADS (x2)

Hardware blister pack / Blister de quincaillerie / Blíster de herraje

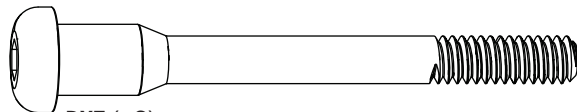

DXZ (x6)

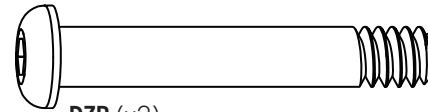

DZR (x2)

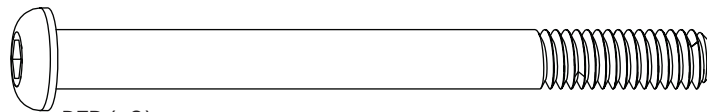

DZP (x2)

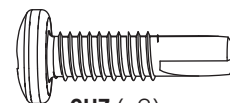

CUZ (x2)

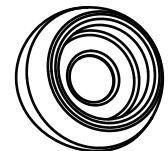

CIH (x2)

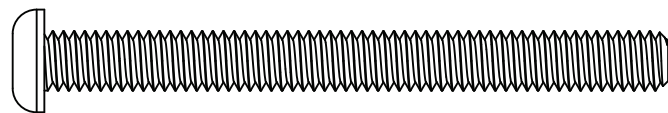

AUH (x8)

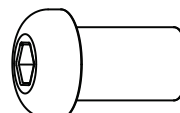

BTS (x6)

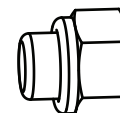

AAN (x12)

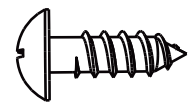

ADS (x2)

Hardware bag / Sac de quincaillerie / Bolsa de herraje

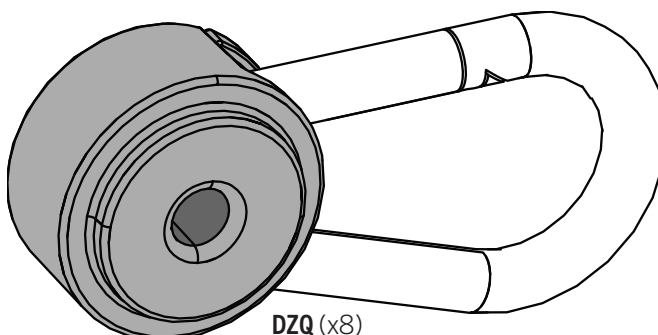

DZQ (x8)

2

SWING BAR ASSEMBLY / ASSEMBLAGE DE LA BALANÇOIRE / ENSAMBLAJE DE LA BARRA DE COLUMPIOS



PARTS REQUIRED / PIÈCES REQUISES / PIEZAS REQUERIDAS

CONTENTS OF BOX 3 / CONTENU DE LA BÔÎTE 3 / CONTENIDO DE LA CAJA 3

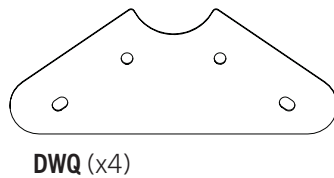
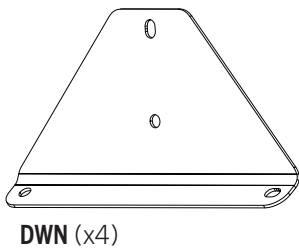
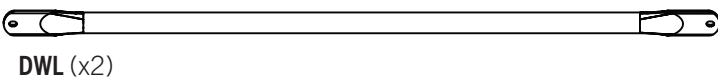
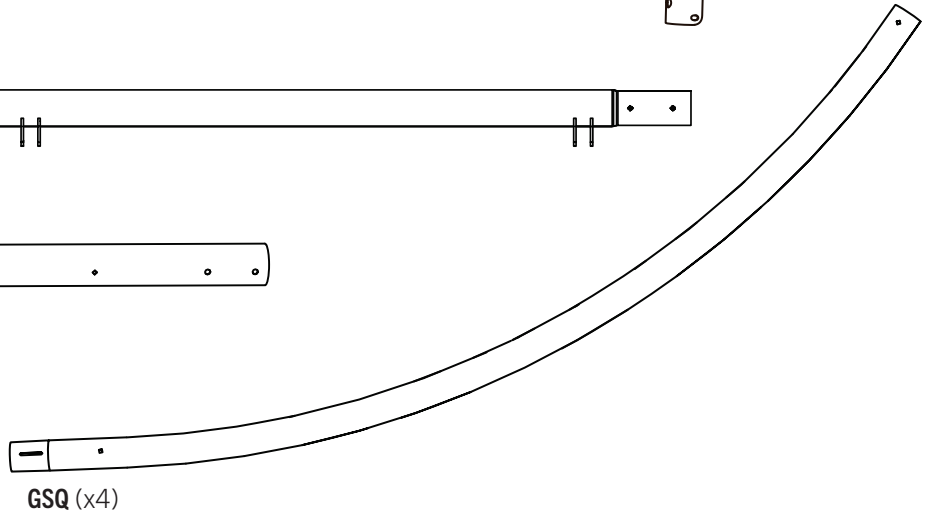
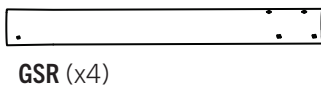
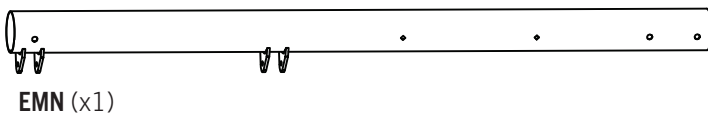
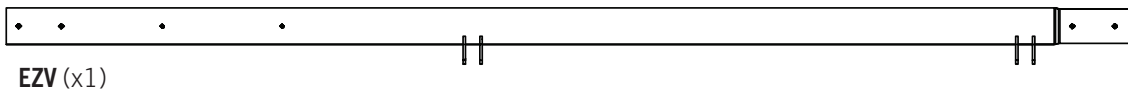
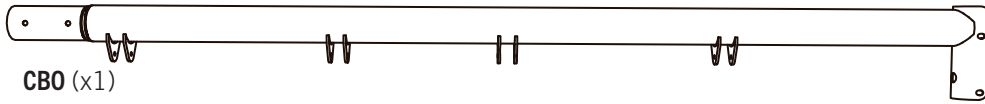

Parts bag
Sac de pièces
Bolsa de piezas

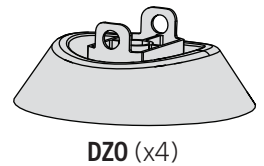
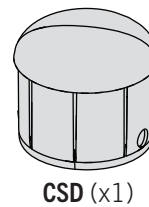
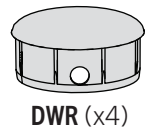

TOOLS REQUIRED / OUTILS REQUIS / INSTRUMENTAL REQUERIDO

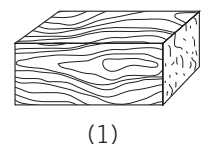
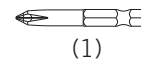
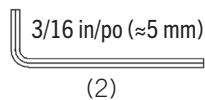
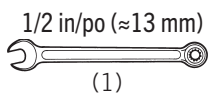

► SECTION 2 (CONTINUED) / SECTION 2 (SUITE) / SECCIÓN 2 (CONTINUACIÓN)

TOOLS AND HARDWARE REQUIRED / OUTILS ET QUINCAILLERIE REQUIS / INSTRUMENTAL Y HERRAJE REQUERIDOS

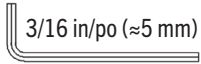

(1)

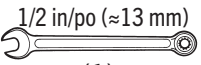

(1)

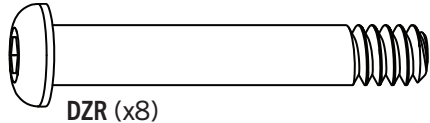

DZR (x8)

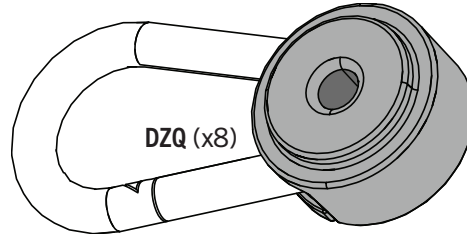

DZQ (x8)

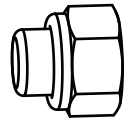

AAN (x8)

2.1

- Secure the **pendulums (DZQ)** to the **long swing bar (CBO)**, the **short swing bar (EMN)**, and the **middel swing bar (EZV)** with the hardware indicated.
- Attacher bien les **pendules (DZQ)** à la **barre transversale longue (CBO)**, la **barre transversale courte (EMN)**, et la **barre transversale du milieu (EZV)** à l'aide de la quincaillerie indiquée.
- Sujetar bien los **péndulos (DZQ)** al **caño horizontal largo (CBO)**, al **caño horizontal corto (EMN)**, y al **caño horizontal intermedio (EZV)** usando el herraje indicado.

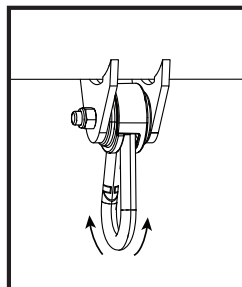
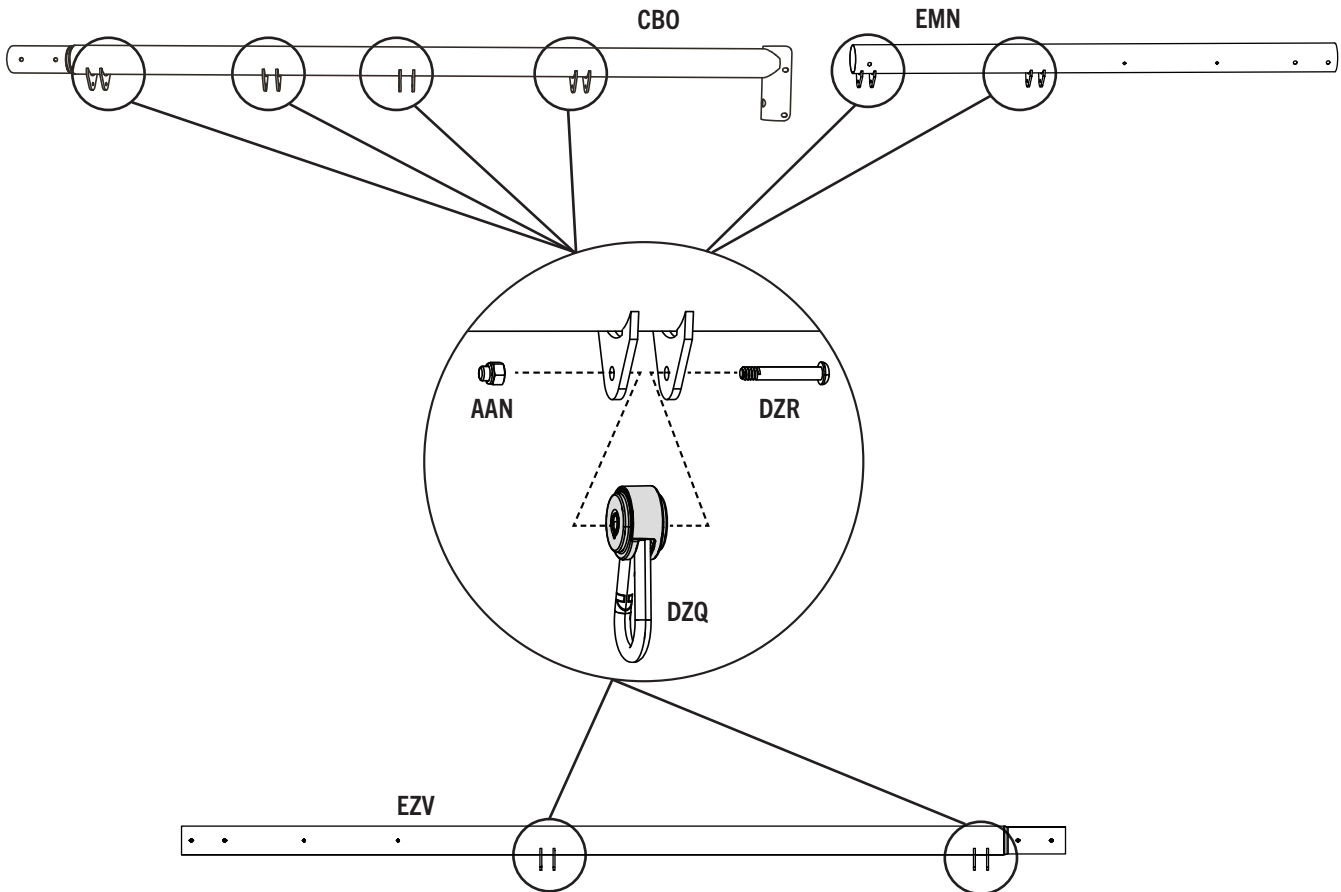

- Do not overtighten the hardware. The pendulum (DZQ) should rotate freely.
- Ne pas trop serrer la quincaillerie. Le pendule (DZQ) doit osciller librement.
- No apretar demasiado el herraje. El péndulo (DZQ) debe oscilar libremente.

► SECTION 2 (CONTINUED) / SECTION 2 (SUITE) / SECCIÓN 2 (CONTINUACIÓN)

TOOLS AND HARDWARE REQUIRED / OUTILS ET QUINCAILLERIE REQUIS / INSTRUMENTAL Y HERRAJE REQUERIDOS

3/16 in/po (≈5 mm)
(2)

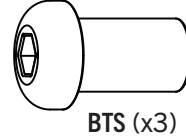
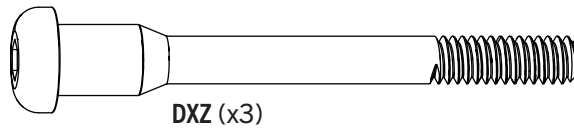

2.2

- Secure the **cap (CSD)** to the **short swing bar (EMN)** with the hardware shown.
- Attacher bien le **capuchon (CSD)** à la **barre transversale courte (EMN)** en utilisant la quincaillerie indiquée.
- Fijar bien la **tapa (CSD)** al **caño horizontal corto (EMN)** con el herraje indicado.

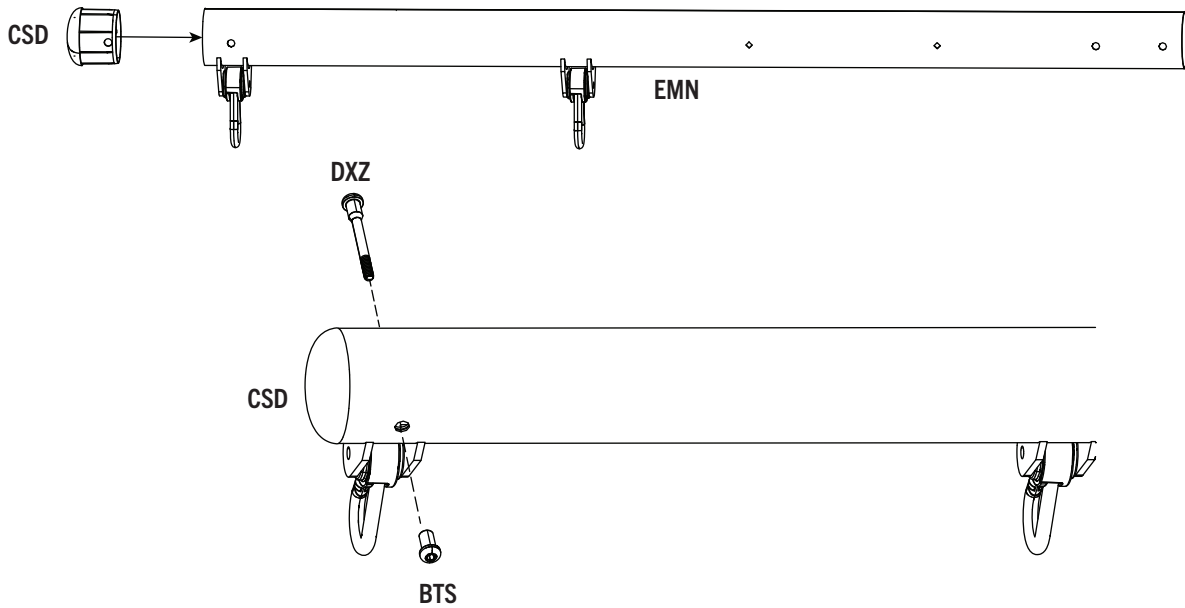

2.3

- Secure the **short swing bar (EMN)** to the **middle swing bar (EZV)** with the hardware shown.
- Attacher bien la **barre transversale courte (EMN)** à la **barre transversale du milieu (EZV)** en utilisant la quincaillerie indiquée.
- Fijar bien el **caño horizontal corto (EMN)** al **caño horizontal intermedio (EZV)** con el herraje indicado.

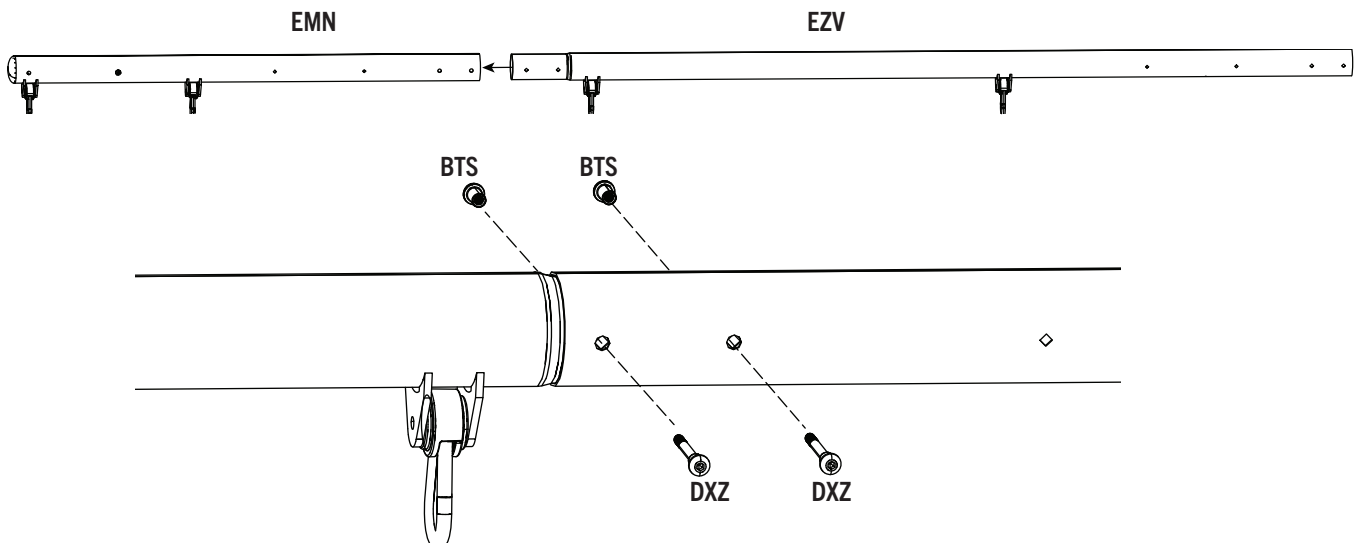

SECTION 2 (CONTINUED) / SECTION 2 (SUITE) / SECCIÓN 2 (CONTINUACIÓN)

TOOLS AND HARDWARE REQUIRED / OUTILS ET QUINCAILLERIE REQUIS / INSTRUMENTAL Y HERRAJE REQUERIDOS

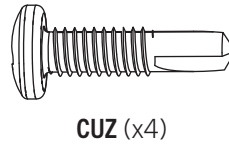
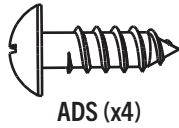
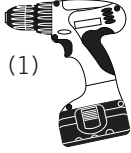
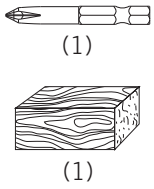

2.4

- Secure the **extension poles (GSR)** to the **curved poles (GSQ)** through the slits with the hardware indicated.
- Attacher les **poteaux de rallonge (GSR)** aux **poteaux arrondis (GSQ)** à travers les fentes en utilisant la quincaillerie indiquée.
- Fijar los **postes de extensión (GSR)** a los **postes curvados (GSQ)** por las rendijas con el herraje indicado.

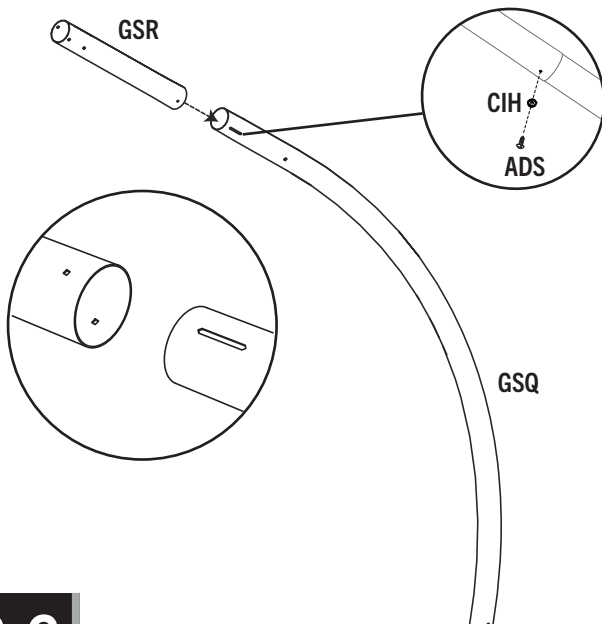

2.5

- THIS STEP CANNOT BE REVERSED!**
- CETTE ÉTAPE NE PEUT PAS ÊTRE INVERSÉE !**
- ¡ESTE PASO NO SE PUEDE REVERTIR!**

- Strike the ends of each pole assembly on a piece of scrap wood five to six times.
- Frapper les extrémités de chaque assemblage sur un morceau de bois cinq à six fois.
- Golpear los extremos de cada uno de los ensamblajes sobre un trozo de madera de cinco a seis veces.



- Do not hit your feet with the pole sections, as serious injury could occur.
- Ne pas frapper vos pieds avec le poteau sous risque de blessures graves.
- Tener cuidado evitando golpearse los pies con las secciones del poste, ya que podría sufrir lesiones graves.

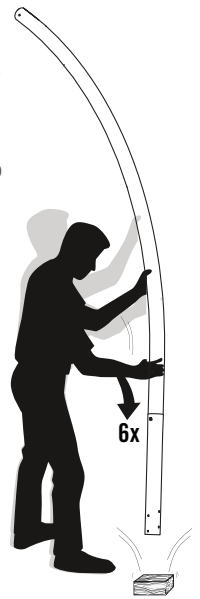

WARNING / AVERTISSEMENT / ADVERTENCIA

The poles must be seated together! Even if the poles cover the slots before seating, they must be struck on a hard surface five to six times! Failure to seat the poles correctly could allow the poles to separate during use, which could lead to serious personal injuries or property damage. Les poteaux doivent s'enclencher les uns les autres! Même si les poteaux recouvrent les fentes avant de s'enclencher, il faut les frapper sur un morceau de bois cinq à six fois! Un mauvais enclenchement des poteaux peut entraîner leur séparation lors de l'utilisation, et causer des blessures graves et endommager le matériel.

¡Los postes deben quedar asentados de manera conjunta! Incluso si los postes cubren las ranuras antes de quedar asentados, deben ser golpeados sobre una superficie dura de cinco a seis veces! Si no se asientan correctamente los postes, eso podría permitir que los postes se separen durante el uso, lo que podría provocar graves lesiones personales o daños a la propiedad.

2.6

- Secure each assembly together using the hardware shown.
- Attacher les poteaux l'un à l'autre à l'aide de la quincaillerie indiquée.
- Adjuntar los postes el uno al otro usando el herraje indicado.

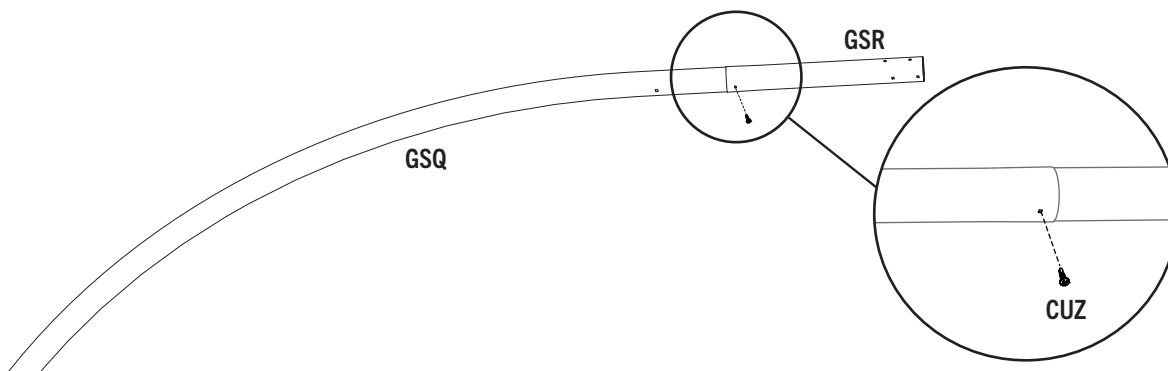

SECTION 2 (CONTINUED) / SECTION 2 (SUITE) / SECCIÓN 2 (CONTINUACIÓN)

TOOLS AND HARDWARE REQUIRED / OUTILS ET QUINCAILLERIE REQUIS / INSTRUMENTAL Y HERRAJE REQUERIDOS

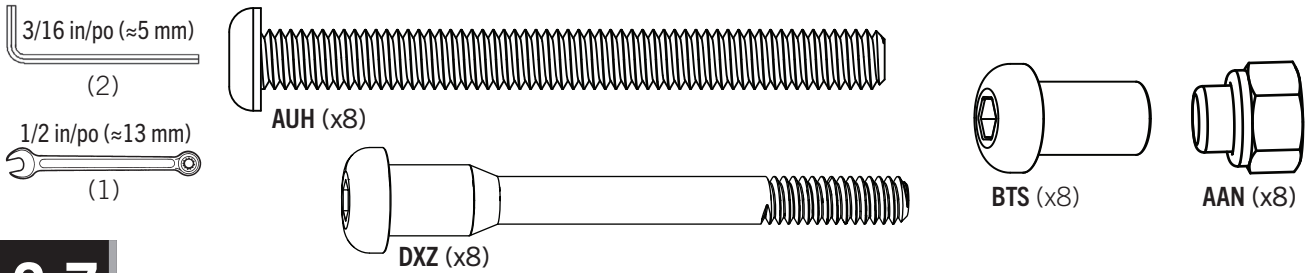

2.7

- Align the tabs in the **foot cap (DZO)** and **pole cap (DWR)** with the holes in the frame pole assembly.
- Aligner les languettes dans le **capuchon inférieur (DZO)** et le **capuchon supérieur (DWR)** avec les trous dans l'assemblage du poteau de soutien.
- Alinear las lengüetas en la **tapa del pie (DZO)** y la **tapa del poste (DWR)** con los orificios en el ensamble del poste de soporte.

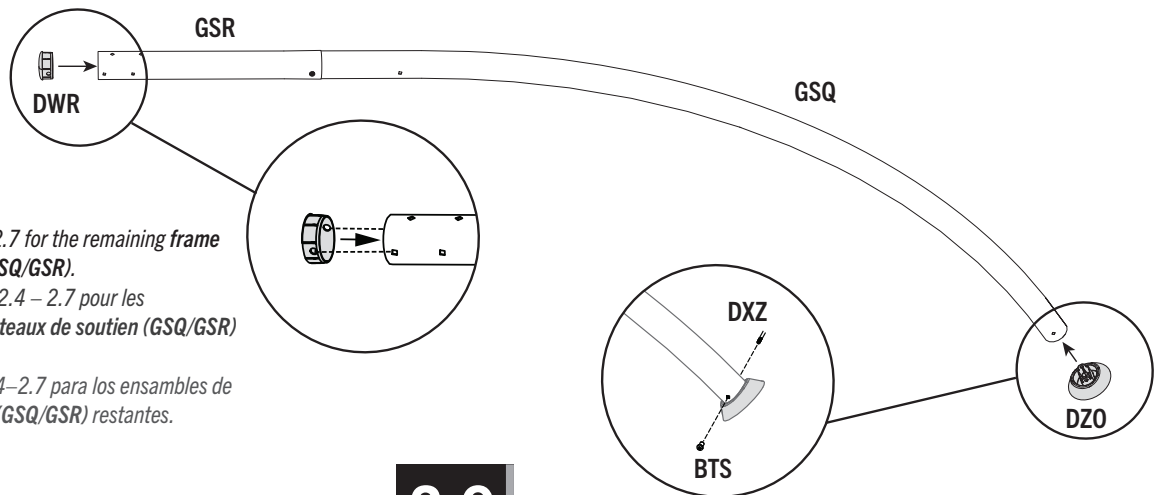

!

- Repeat steps 2.4–2.7 for the remaining **frame pole assemblies (GSQ/GSR)**.
- Répétez les étapes 2.4 – 2.7 pour les **assemblages de poteaux de soutien (GSQ/GSR)** restants.
- Repita los pasos 2.4–2.7 para los **ensambles de postes de soporte (GSQ/GSR)** restantes.

2.8

- Attach two **brackets (DWQ)** to the ends of two top poles with the hardware shown.
- Attacher deux **supports (DWQ)** aux extrémités des deux sections supérieures des poteaux de soutien à l'aide de la quincaillerie indiquée.
- Sujetar dos **soportes (DWQ)** a los extremos de dos postes superiores con el herraje indicado.

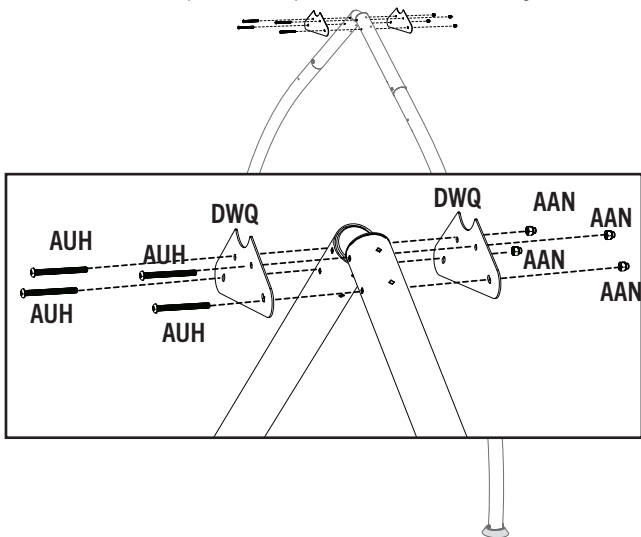

2.9

- Attach a **turn bar (DWL)** to the assembled A-frame with the hardware shown.
- Attacher une **barre horizontale (DWL)** aux poteaux de soutien à l'aide de la quincaillerie indiquée.
- Adjuntar una **barra de giro (DWL)** al ensamble de los postes de soporte con el herraje indicado.

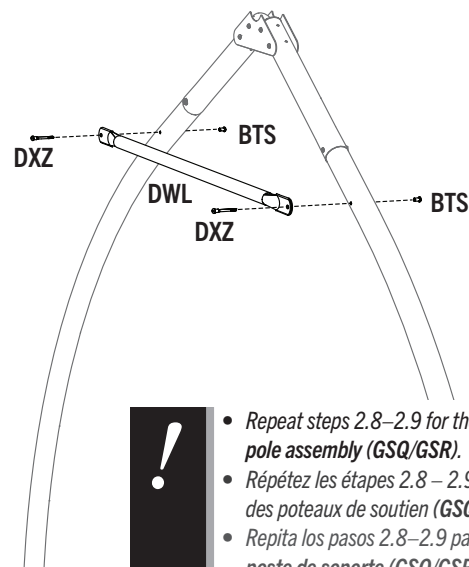

!

- Repeat steps 2.8–2.9 for the remaining **frame pole assembly (GSQ/GSR)**.
- Répétez les étapes 2.8 – 2.9 pour l'**assemblage des poteaux de soutien (GSQ/GSR)** restant.
- Repita los pasos 2.8–2.9 para el **ensamble del poste de soporte (GSQ/GSR)** restante.

SECTION 2 (CONTINUED) / SECTION 2 (SUITE) / SECCIÓN 2 (CONTINUACIÓN)

TOOLS AND HARDWARE REQUIRED / Outils et quincaillerie requis / Instrumental y herraje requeridos

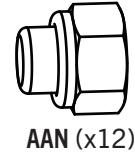
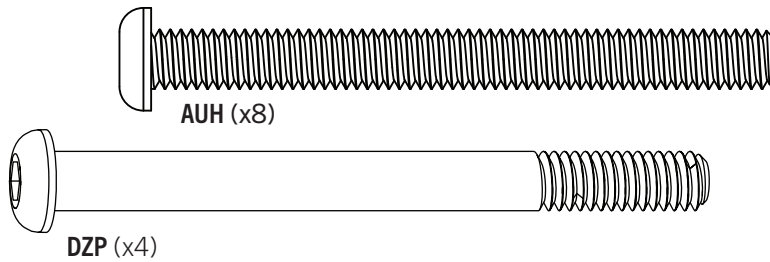
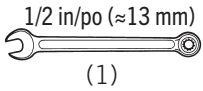
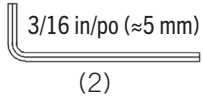

2.10

- Secure the **swing bar brace (DWN)** to the frame pole assembly with hardware shown.
- Attacher bien le **support de la barre transversale (DWN)** à l'assemblage des poutres de soutien en utilisant la quincaillerie indiquée.
- Fijar bien el **soporte del caño horizontal (DWN)** al ensamble de los postes de soporte con el herraje indicado.



- Repeat this step for the remaining frame pole assembly.
- Répétez cette étape pour l'assemblage des poteaux de soutien restant.
- Repita este paso para el ensamble de los postes de soporte restante.

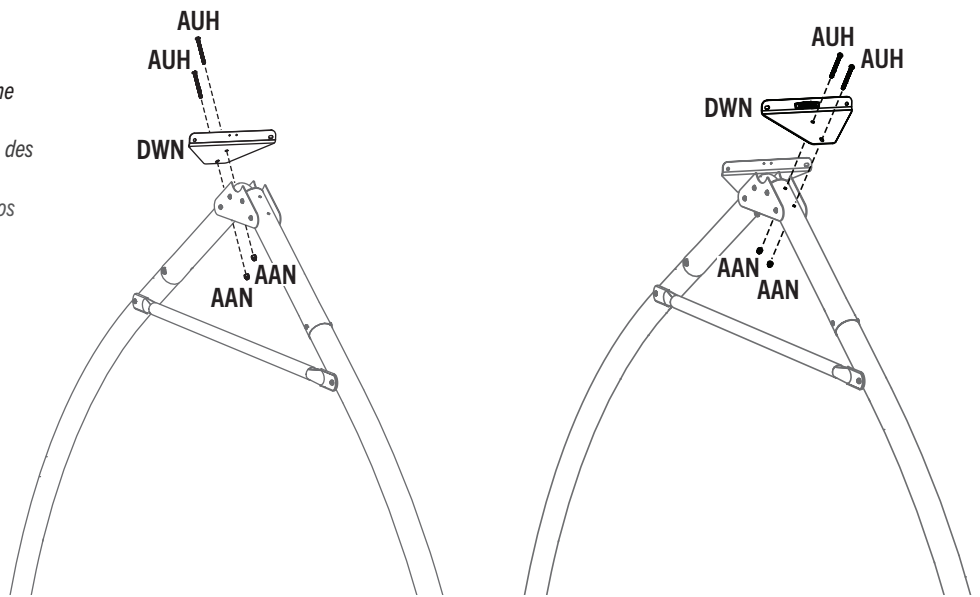

2.11

- Attach the swing bar assembly to the frame pole assemblies as shown with the hardware indicated.
- Attacher l'ensemble des barres transversaux aux ensembles des poutres de soutien comme illustré à l'aide de la quincaillerie indiquée.
- Fijar el ensamble de los caños horizontales a los ensambles de postes de soporte como se muestra con el herraje indicado.

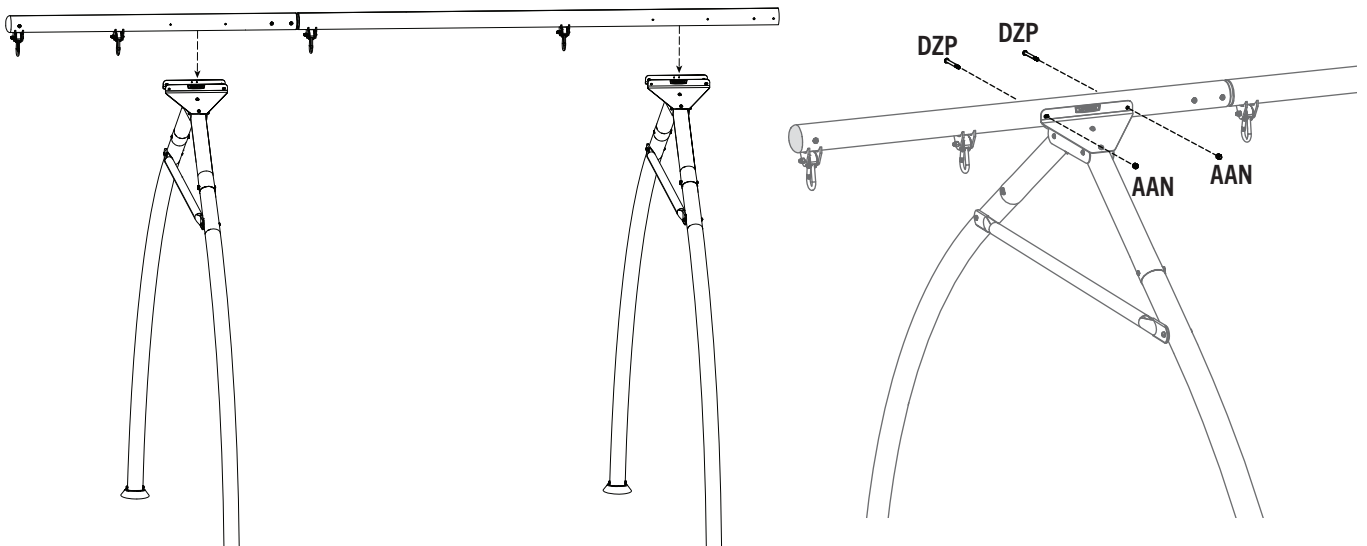

► SECTION 2 (CONTINUED) / SECTION 2 (SUITE) / SECCIÓN 2 (CONTINUACIÓN)

TOOLS AND HARDWARE REQUIRED / Outils et quincaillerie requis / Instrumental y herraje requeridos



(1)

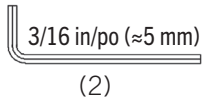

(2)



DXZ (x2)

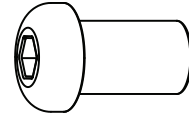

BTS (x2)

2.12

- Attach the **long swing bar (CBO)** to the middle swing bar as shown with the hardware indicated.
- Attacher la **barre transversale longue (CBO)** à la barre transversale du milieu comme illustré à l'aide de la quincaillerie indiquée.
- Fijar el **caño horizontal largo (CBO)** al caño horizontal intermedio como se muestra con el herraje indicado.

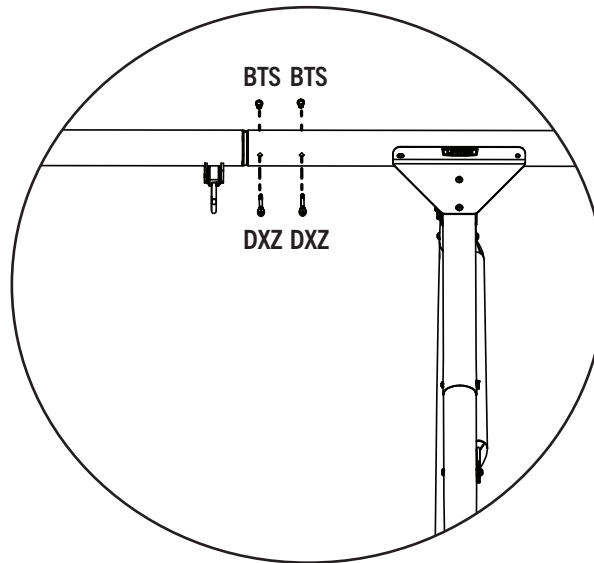
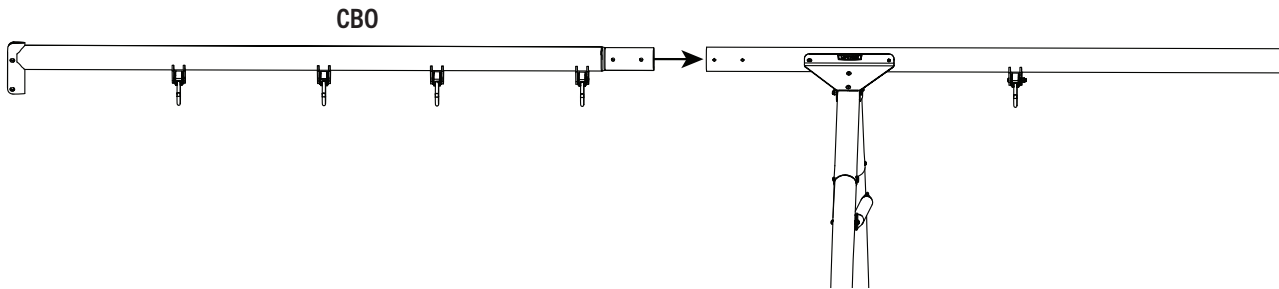

► SECTION 2 (CONTINUED) / SECTION 2 (SUITE) / SECCIÓN 2 (CONTINUACIÓN)

TOOLS AND HARDWARE REQUIRED / OUTILS ET QUINCAILLERIE REQUIS / INSTRUMENTAL Y HERRAJE REQUERIDOS

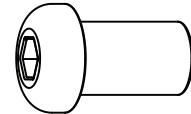
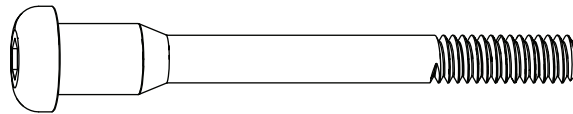
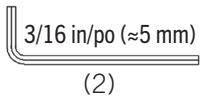

2.13

- Have one adult hold the assembly in place while another adult on a ladder secures the **long swing bar (CBO)** to the **swing support tower pole (GEA)** with the hardware shown.
- Un adulte doit maintenir l'assemblage en place pendant qu'un autre adulte, sur une échelle, attache la **barre transversale long (CBO)** au **poteau de support de la tour et de la balançoire (GEA)** en utilisant la quincaillerie indiquée.
- Pedir a un adulto que sostenga el ensamble en su lugar mientras que otro adulto en una escalera fije el **caño horizontal largo (CBO)** al **poste de la torre de soporte del columpio (GEA)** con el herraje indicado.

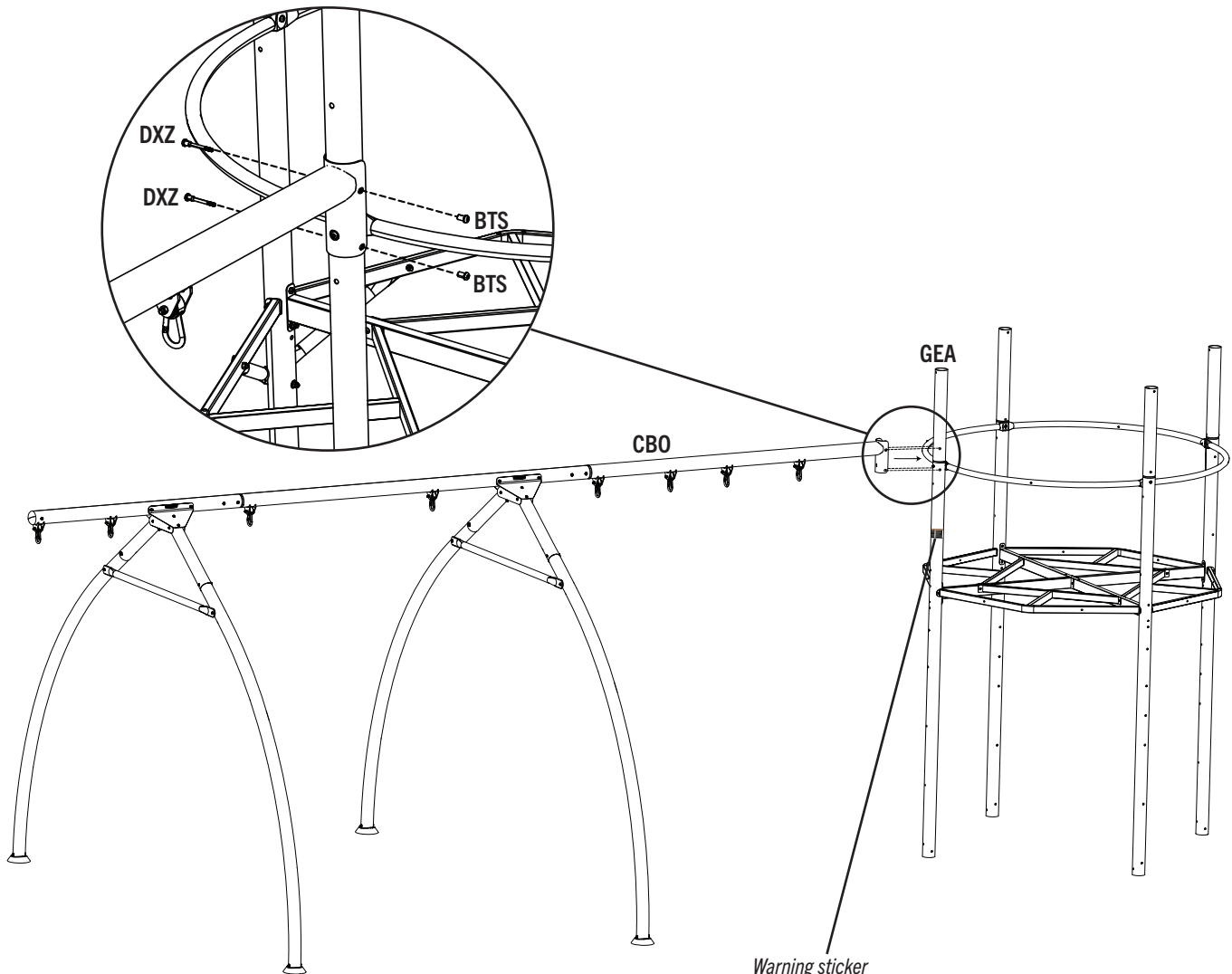

Warning sticker
Autocollant d'avertissement
Etiqueta adhesiva de advertencia

3

DECK ASSEMBLY / ASSEMBLAGE DE LA PLATE-FORME / ENSAMBLAJE DE LA CUBIERTA



HARDWARE REQUIRED / QUINCAILLERIE REQUISE / HERRAJE REQUERIDO

CONTENTS OF BOX 1 / CONTENU DE LA BOÎTE 1 / CONTENIDO DE LA CAJA 1



Hardware blister pack / Blister de quincaillerie / Blíster de herraje

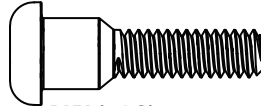
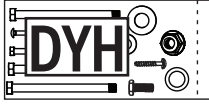

DXX (x16)

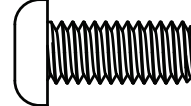

ARN (x6)

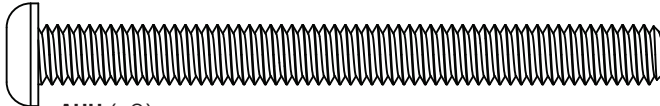

AUH (x2)

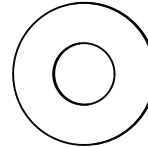

ARL (x18)

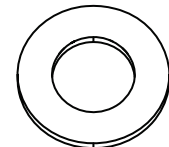

CVZ (x11)

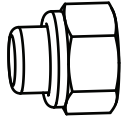

AAN (x8)

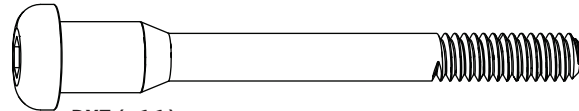

DXZ (x11)

Hardware blister pack / Blister de quincaillerie / Blíster de herraje

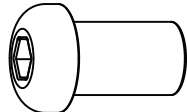
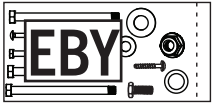

BTS (x39)

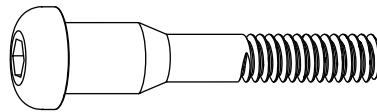

DXS (x12)

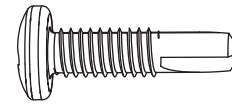

CUZ (x12)

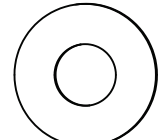

ARL (x2)



PARTS REQUIRED / PIÈCES REQUISES / PIEZAS REQUERIDAS

LARGE PLASTIC PARTS / GRANDES PIÈCES EN PLASTIQUE / PIEZAS GRANDES DE PLÁSTICO

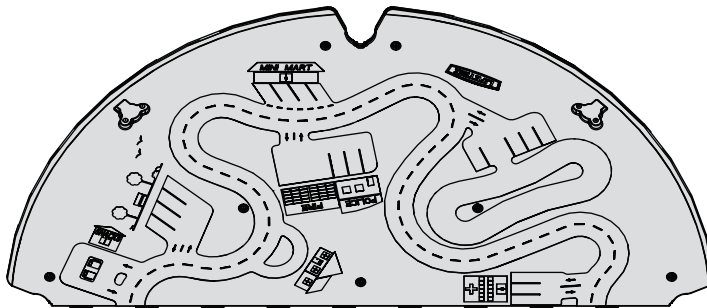

DYB (x2)

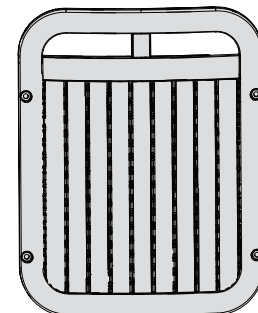

DYC (x2)

3

DECK ASSEMBLY / ASSEMBLAGE DE LA PLATE-FORME / ENSAMBLAJE DE LA CUBIERTA



PARTS REQUIRED / PIÈCES REQUISES / PIEZAS REQUERIDAS

CONTENTS OF BOX 1 / CONTENU DE LA BOÎTE 1 / CONTENIDO DE LA CAJA 1

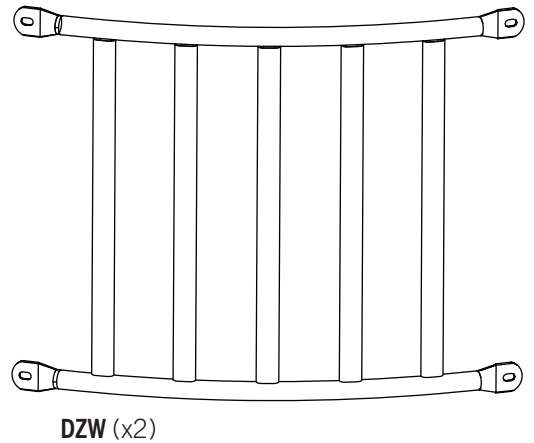
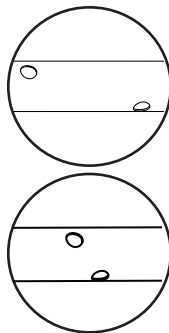
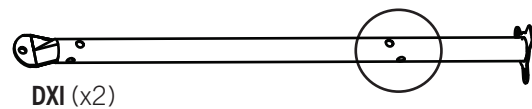
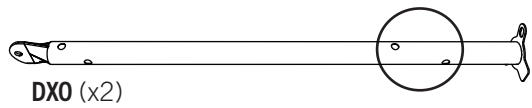
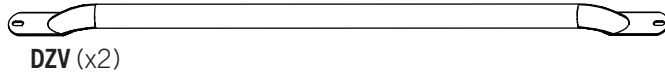

Parts bag / Sac de pièces / Bolsa de piezas

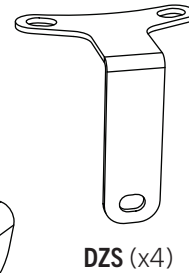
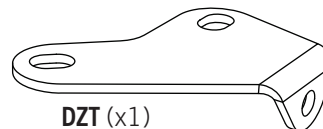
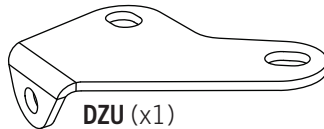
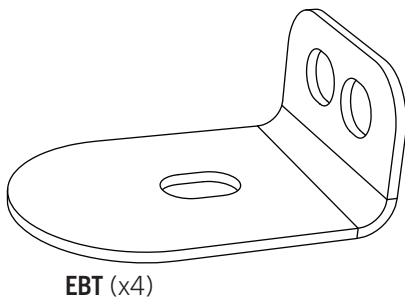

CONTENTS OF BOX 2 / CONTENU DE LA BOÎTE 2 / CONTENIDO DE LA CAJA 2

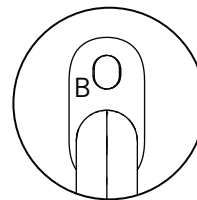
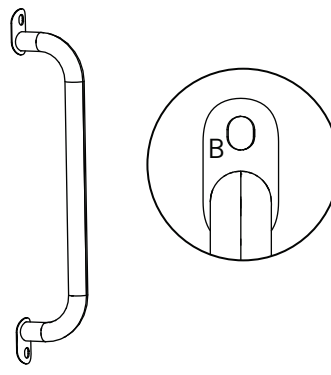
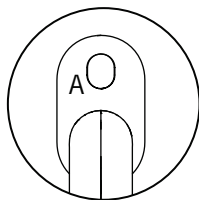
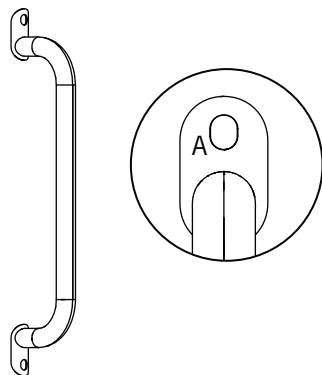

TOOLS REQUIRED / OUTILS REQUIS / INSTRUMENTAL REQUERIDO

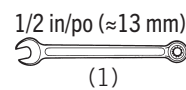
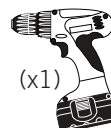
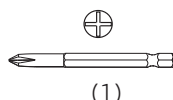
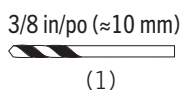
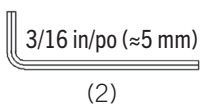

▶ SECTION 3 (CONTINUED) / SECTION 3 (SUITE) / SECCIÓN 3 (CONTINUACIÓN)

TOOLS AND HARDWARE REQUIRED / OUTILS ET QUINCAILLERIE REQUIS / INSTRUMENTAL Y HERRAJE REQUERIDOS

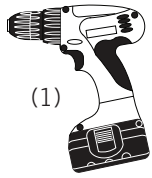

3/8 in/po (≈10 mm)



(1)

(1)



- If you have trouble with this section, scan the code below to view a video on how to assemble the deck.
- Si vous avez des problèmes avec cette section, scannez le code en bas pour voir un vidéo de l'assemblage du pont.
- Si tiene problemas con esta sección, escanee el código abajo para ver un video del ensamble de la plataforma.

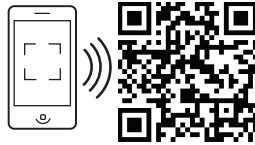

<http://go.lifetime.com/towerdeckassembly>

3.1

- Using a 3/8 in (10 mm) drill bit, drill the deck at the eleven locations indicated. **Ensure you drill down from the top-side.**
- En utilisant un foret de 3/8 po (10 mm), percez le pont aux emplacements indiqués. **Assurez-vous de percer le pont de la dessus.**
- Utilizando una broca de 3/8 in. (10 mm), perforo la cubierta en las once ubicaciones indicadas. **Asegúrese de que se perforo hacia adentro desde el lado superior.**

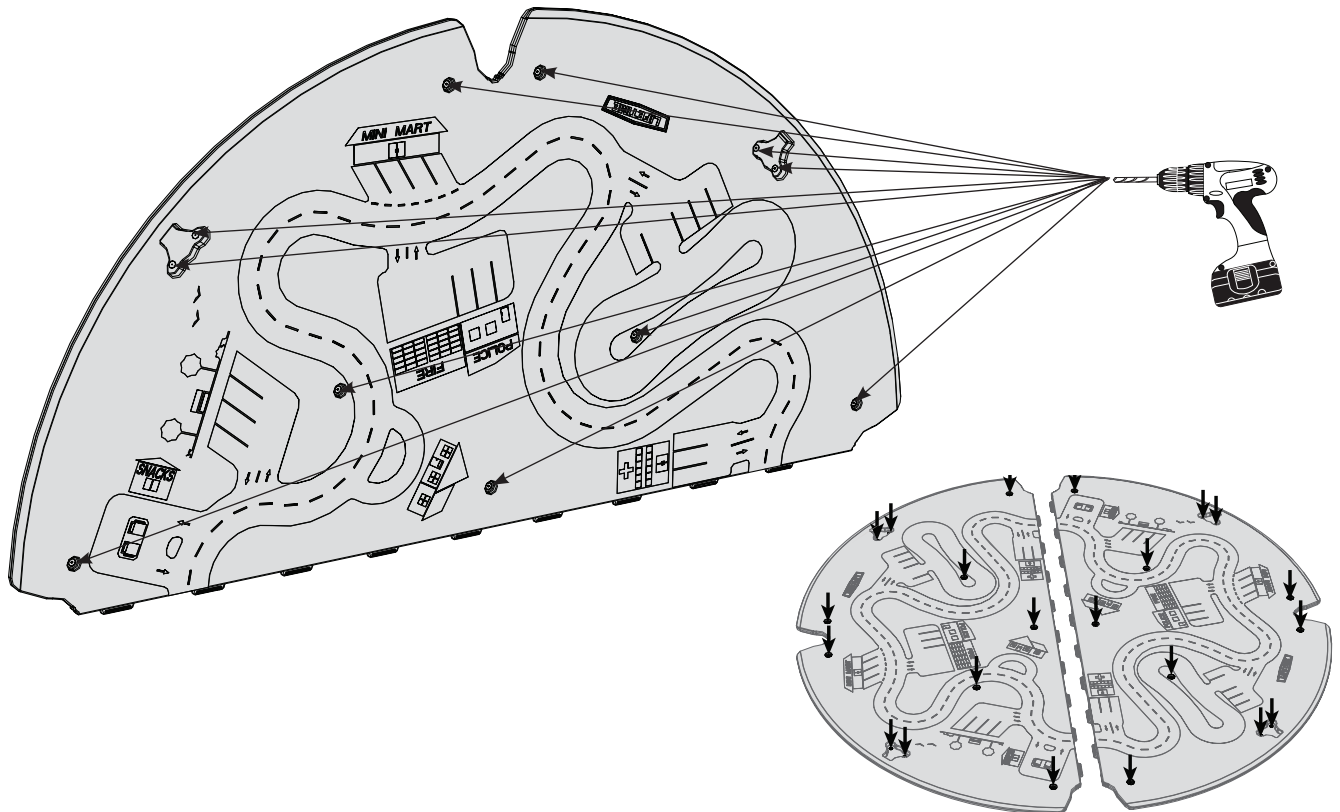

- Repeat this step for the remaining deck platform.
- Répétez cette étape pour le pont restant.
- Repita este paso para la cubierta que queda.

► SECTION 3 (CONTINUED) / SECTION 3 (SUITE) / SECCIÓN 3 (CONTINUACIÓN)

TOOLS AND HARDWARE REQUIRED / OUTILS ET QUINCAILLERIE REQUIS / INSTRUMENTAL Y HERRAJE REQUERIDOS



3.2

- Slide the **deck (DYB)** onto the deck frame at an angle, then lower the deck into position. **Repeat for the other side.**
- Faites glisser le **pont (DYB)** à un angle sur la charpente, ensuite abaissez-le en place. **Répétez cette étape pour l'autre côté.**
- Deslice la **cubierta (DYB)** hacia el bastidor de la cubierta en un ángulo y, a continuación, baje la cubierta hacia su posición. **Repita para los otros lados.**



- **IT IS CRITICAL** that the deck panels be oriented so the seam is aligned with the long swing bar (CBO).
- **IL EST CRITIQUE** que les panneaux de pont soient orientés de manière à ce que le joint soit aligné avec les deux tubes de la barre transversale long (CBO).
- **ES CRÍTICO** que los paneles de la cubierta estén orientados de manera que la juntura esté alineada con los dos tubos del caño horizontal largo (CBO).

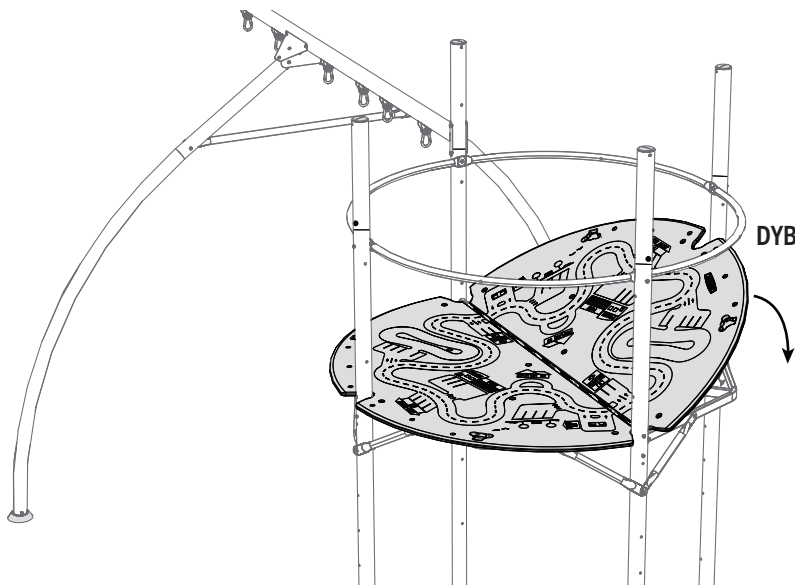
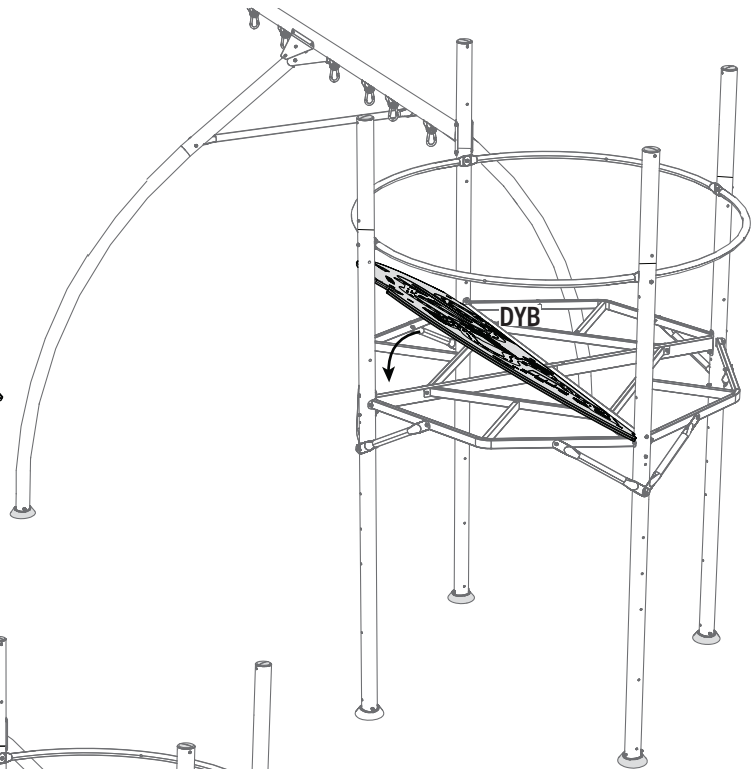
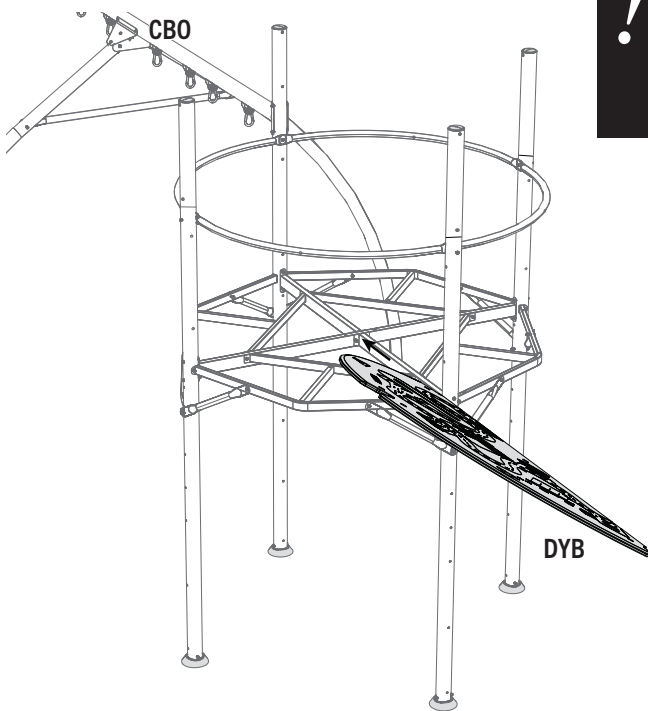

► SECTION 3 (CONTINUED) / SECTION 3 (SUITE) / SECCIÓN 3 (CONTINUACIÓN)

TOOLS AND HARDWARE REQUIRED / OUTILS ET QUINCAILLERIE REQUIS / INSTRUMENTAL Y HERRAJE REQUERIDOS

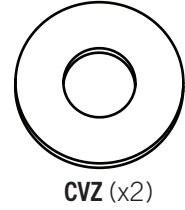
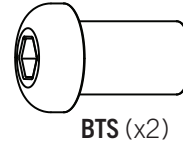
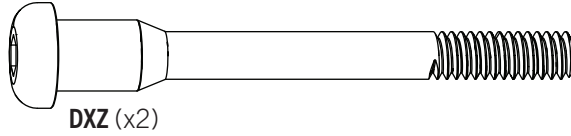
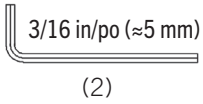

3.3

- Securely tighten all hardware after all of the parts in this step have been attached.
- Serrez bien tous de la quincaillerie après avoir attaché tous les pièces dans cette page.
- Apriete bien todos el herraje después de haber sujetado todos los elementos en esta sección.

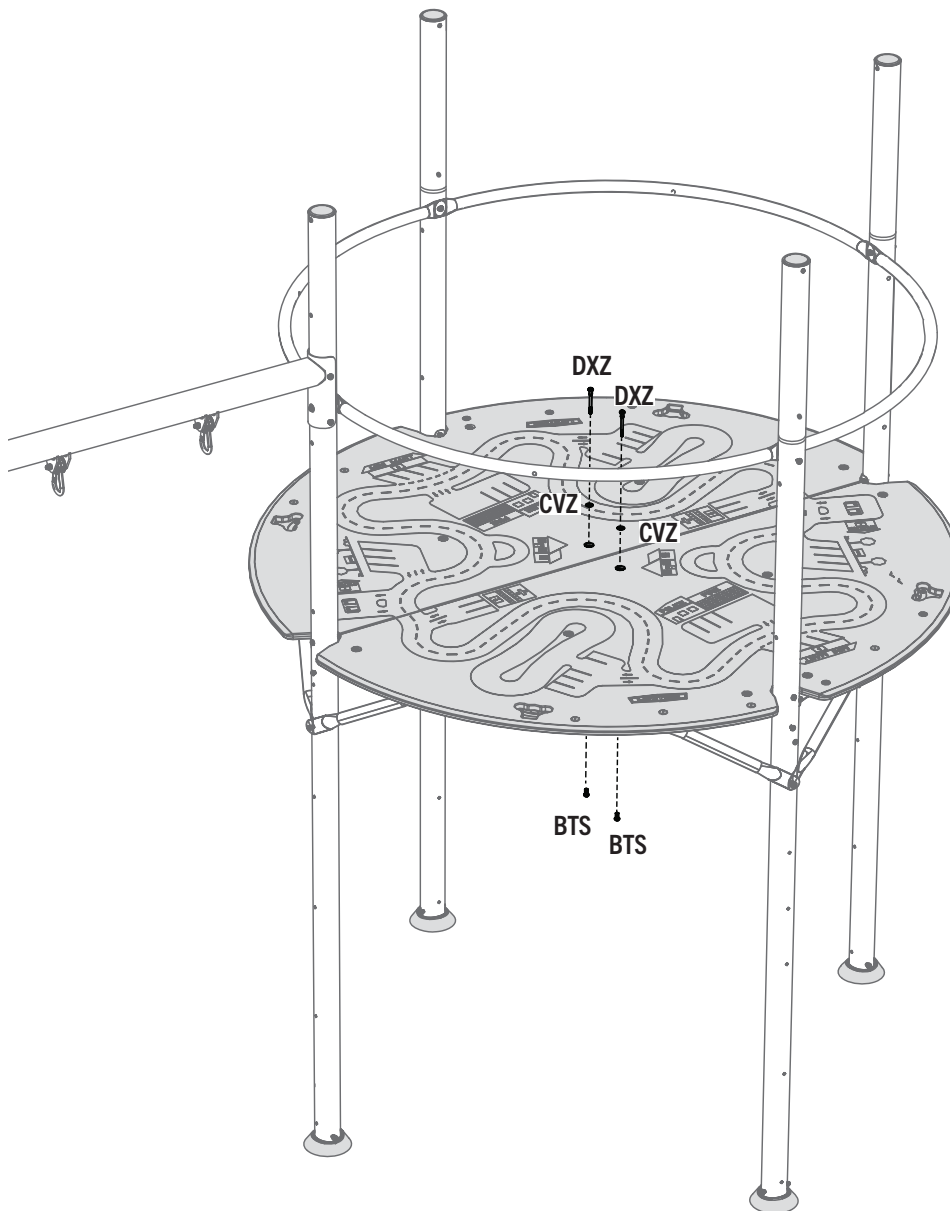

► SECTION 3 (CONTINUED) / SECTION 3 (SUITE) / SECCIÓN 3 (CONTINUACIÓN)

TOOLS AND HARDWARE REQUIRED / OUTILS ET QUINCAILLERIE REQUIS / INSTRUMENTAL Y HERRAJE REQUERIDOS

3/16 in/po (≈5 mm)
(2)

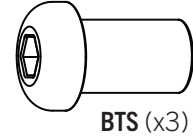
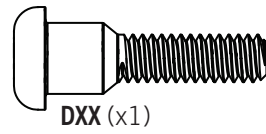
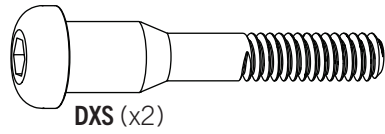

3.4

- Securely tighten all hardware after all of the parts in this step have been attached.
- Serrez bien tous de la quincaillerie après avoir attaché tous les pièces dans cette page.
- Apriete bien todos el herraje después de haber sujetado todos los elementos en esta sección.

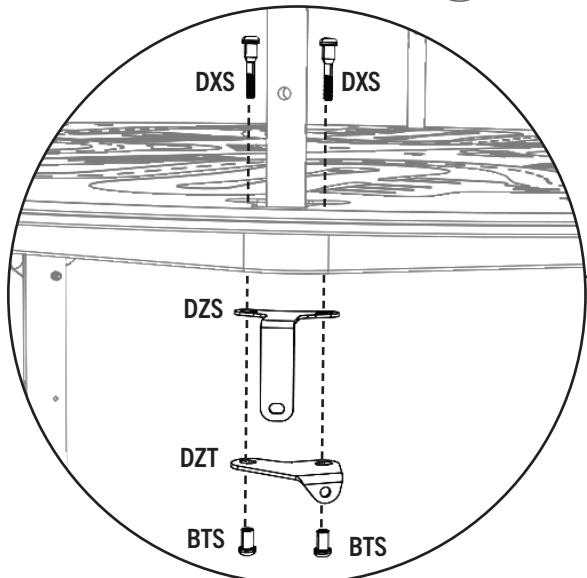
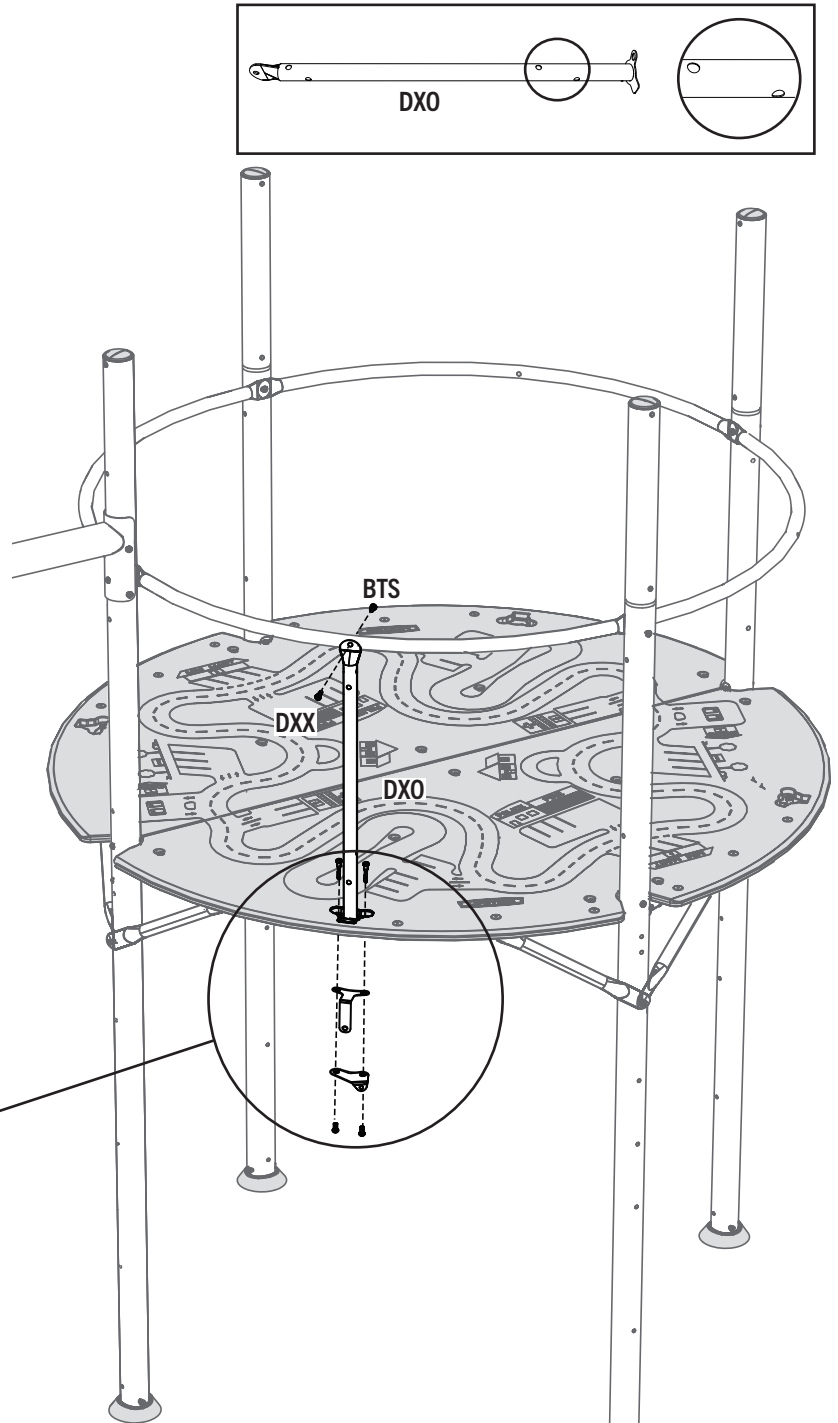
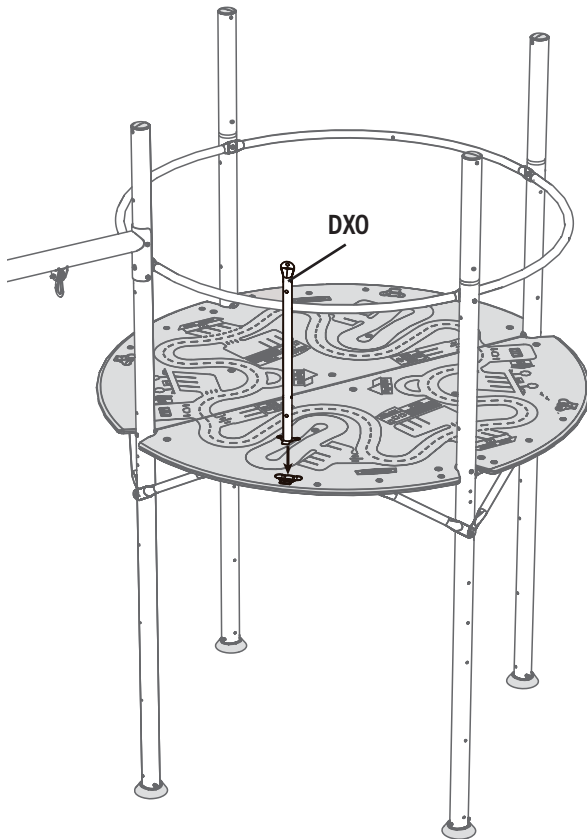
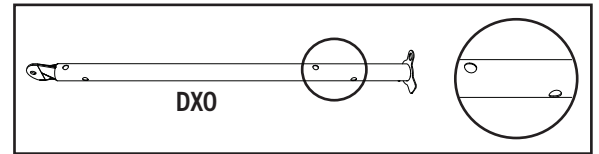

► SECTION 3 (CONTINUED) / SECTION 3 (SUITE) / SECCIÓN 3 (CONTINUACIÓN)

TOOLS AND HARDWARE REQUIRED / OUTILS ET QUINCAILLERIE REQUIS / INSTRUMENTAL Y HERRAJE REQUERIDOS

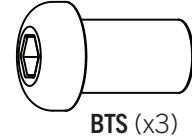
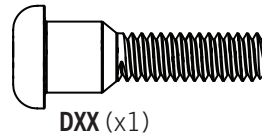
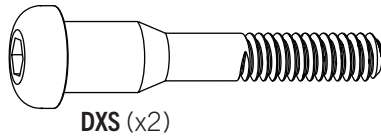
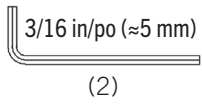

3.5

- Securely tighten all hardware after all of the parts in this step have been attached.
- Serrez bien tous de la quincaillerie après avoir attaché tous les pièces dans cette page.
- Apriete bien todos el herraje después de haber sujetado todos los elementos en esta sección.

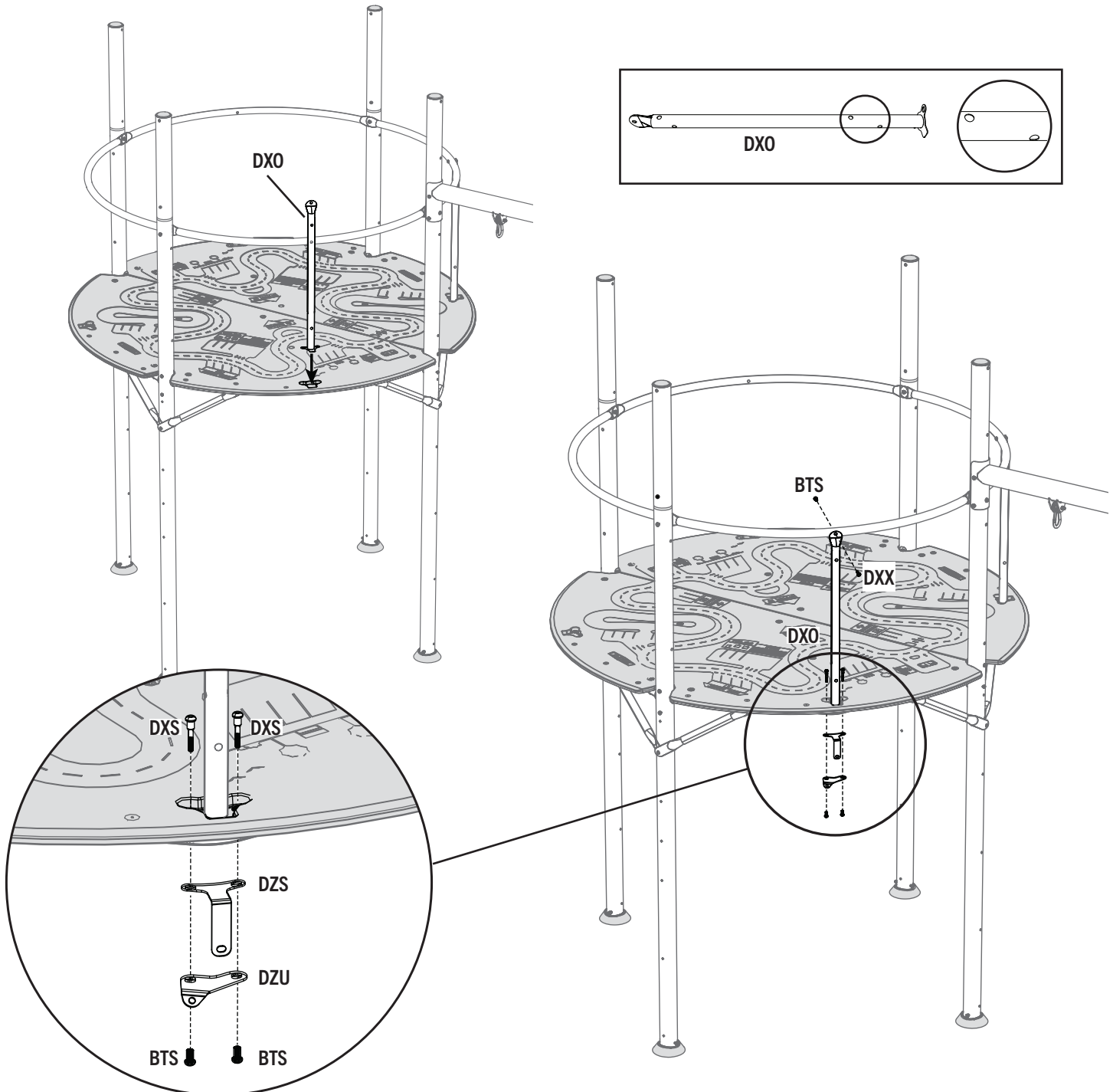

► SECTION 3 (CONTINUED) / SECTION 3 (SUITE) / SECCIÓN 3 (CONTINUACIÓN)

TOOLS AND HARDWARE REQUIRED / OUTILS ET QUINCAILLERIE REQUIS / INSTRUMENTAL Y HERRAJE REQUERIDOS

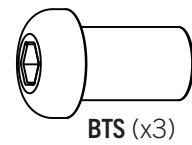
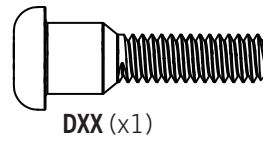
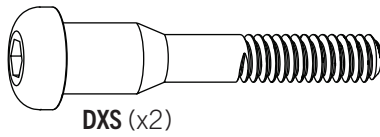
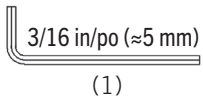

3.6

- Securely tighten all hardware after all of the parts in this step have been attached.
- Serrez bien tous de la quincaillerie après avoir attaché tous les pièces dans cette page.
- Apriete bien todos el herraje después de haber sujetado todos los elementos en esta sección.

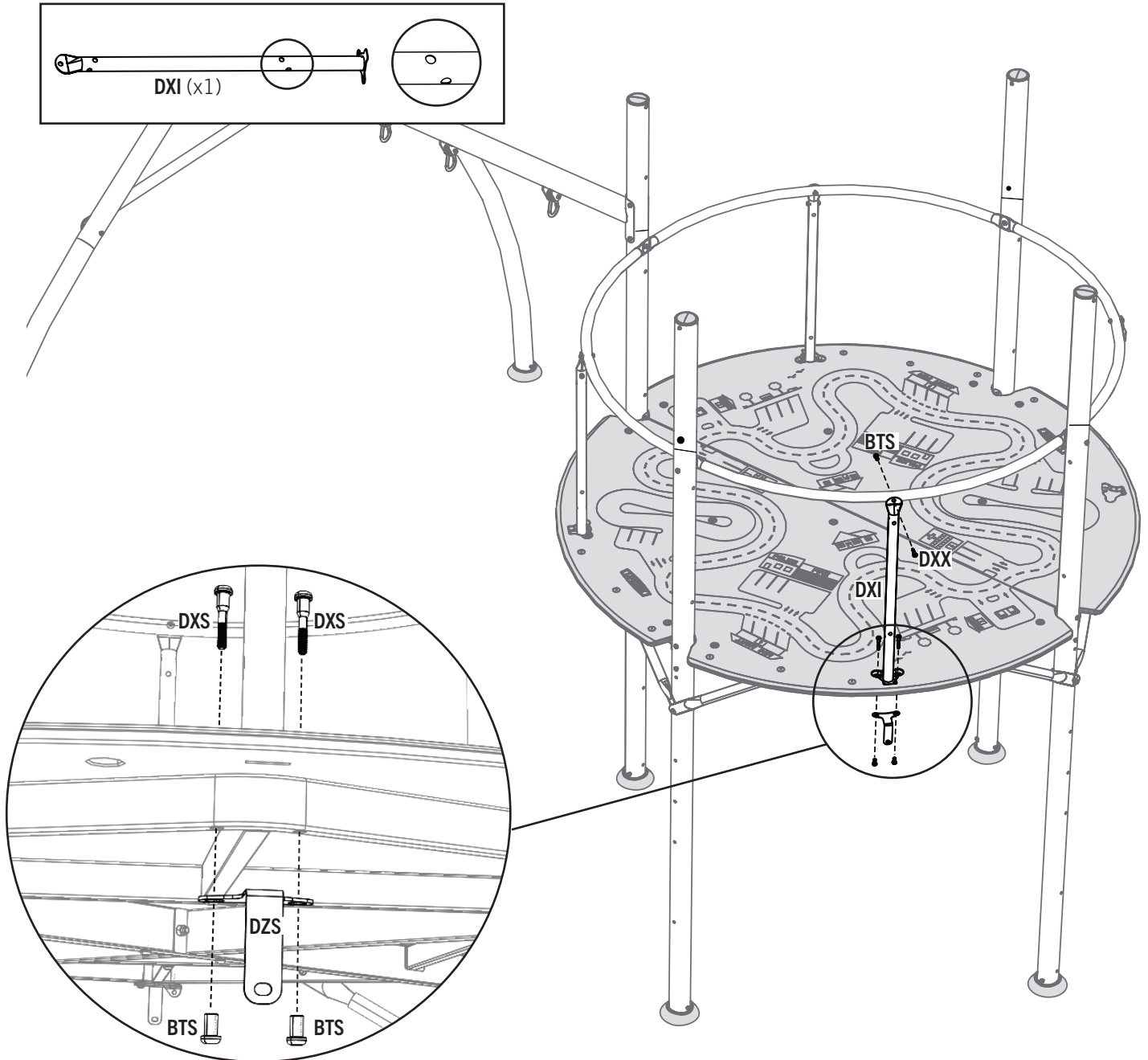
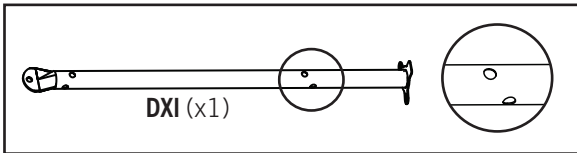

► SECTION 3 (CONTINUED) / SECTION 3 (SUITE) / SECCIÓN 3 (CONTINUACIÓN)

TOOLS AND HARDWARE REQUIRED / OUTILS ET QUINCAILLERIE REQUIS / INSTRUMENTAL Y HERRAJE REQUERIDOS

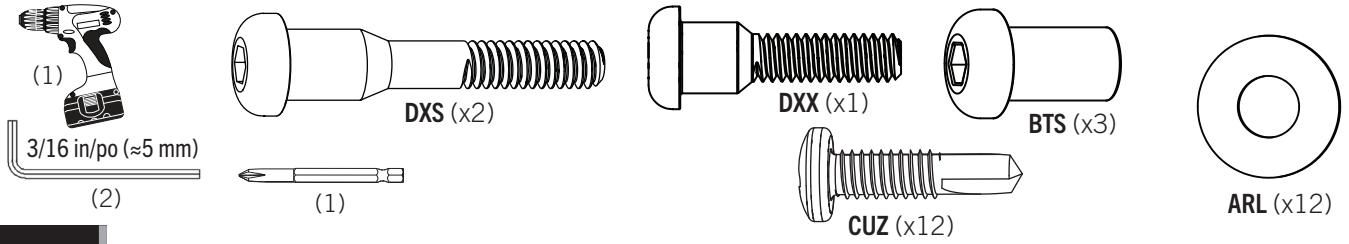

3.7

- Repeat step 3.6 for the remaining **handrail support (DXI)**.
- Répétez l'étape 3.6 pour le **support de la rampe (DXI)** restants.
- Repita el paso 3.6 para el **soporte del pasamanos (DXI)** restante.

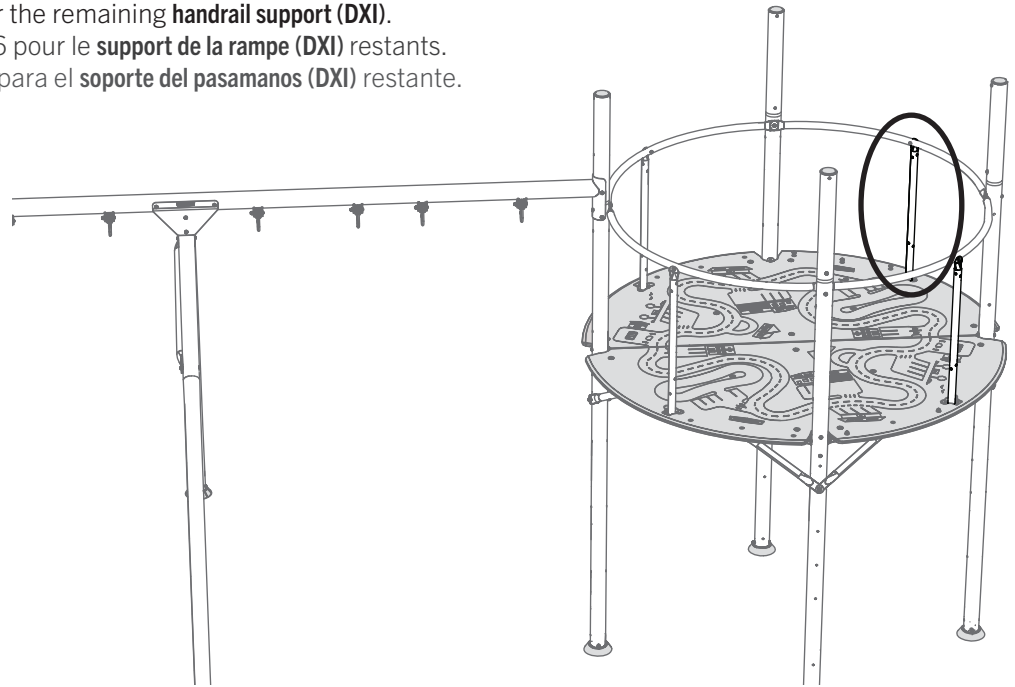

3.8

- Secure with the hardware shown into each of these 12 locations.
- Attache à l'aide de la quincaillerie indiquée dans chaque un de ces 12 emplacements.
- Fije con el herraje indicado en cada una de estas 12 ubicaciones.

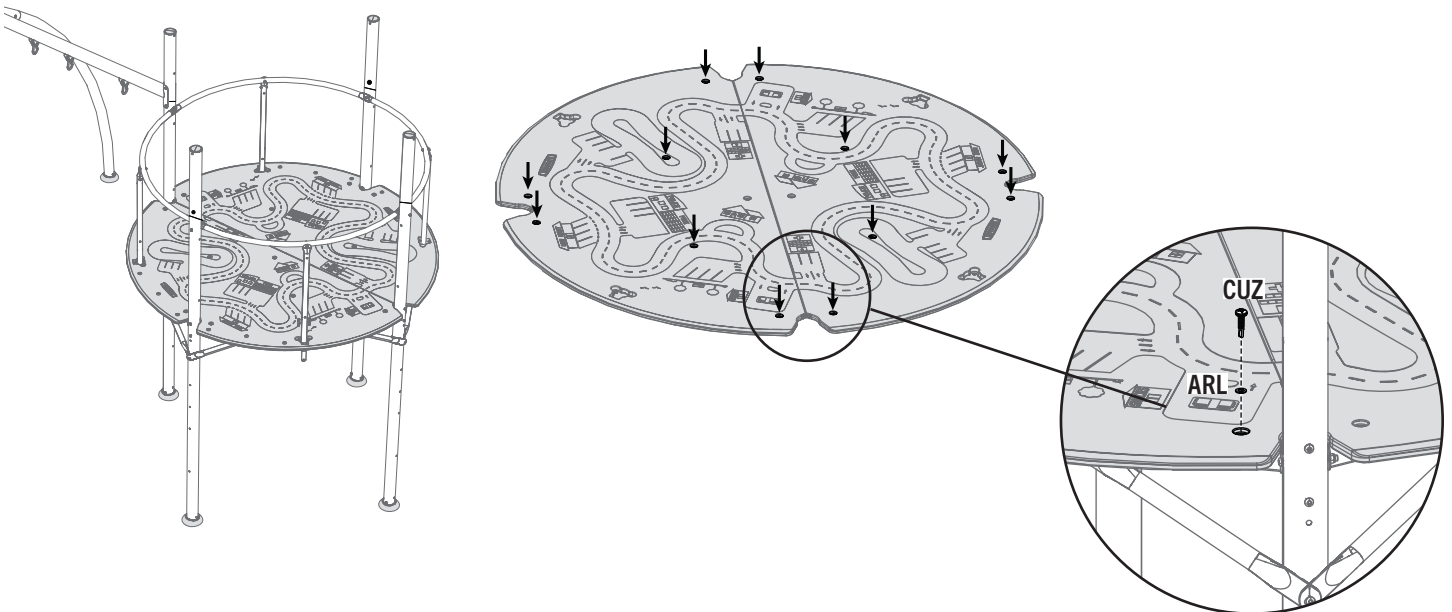

► SECTION 3 (CONTINUED) / SECTION 3 (SUITE) / SECCIÓN 3 (CONTINUACIÓN)

TOOLS AND HARDWARE REQUIRED / OUTILS ET QUINCAILLERIE REQUIS / INSTRUMENTAL Y HERRAJE REQUERIDOS

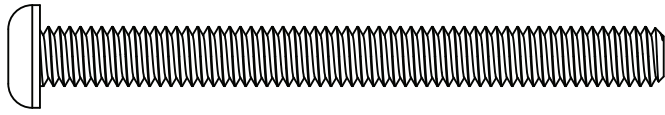

AUH (x1)

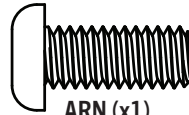

ARN (x1)

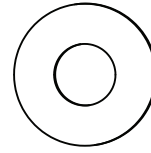

ARL (x2)

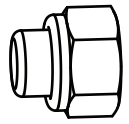

AAN (x2)

3.9

- Only finger-tighten this hardware.
- Ne serrez la quincaillerie qu'à la main.
- Sólo apriete este herraje con los dedos.

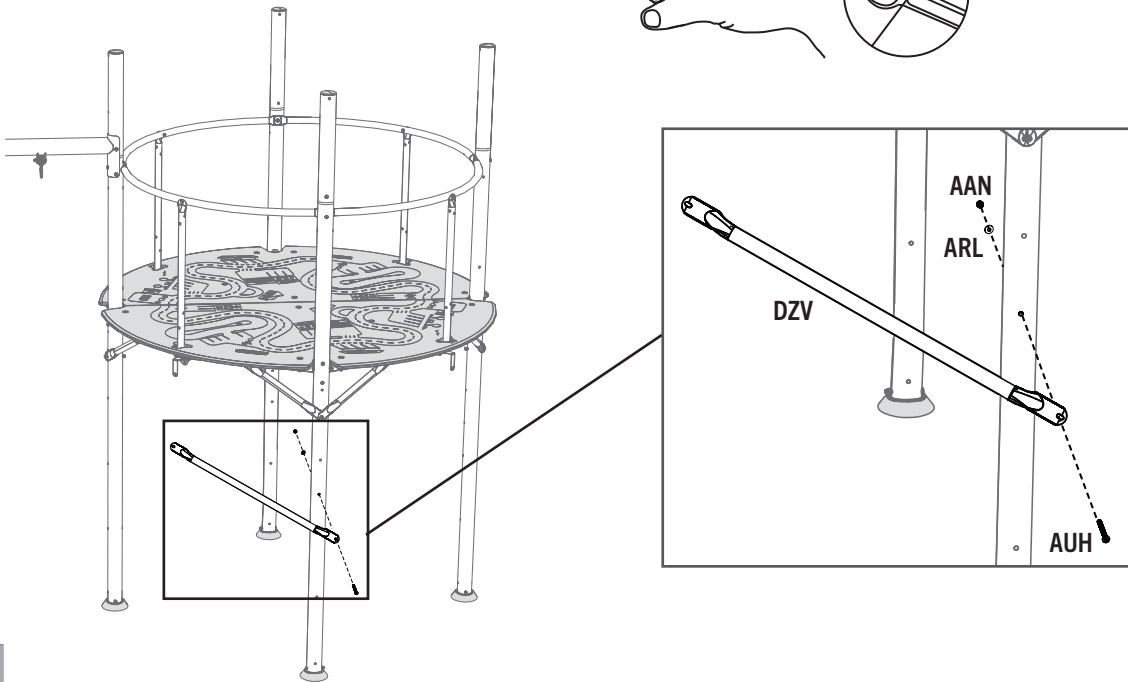

3.10

- Only finger-tighten this hardware until the next step is complete.
- Ne serrez la quincaillerie qu'à la main jusqu'à ce que vous acheviez la étape suivante.
- Sólo apriete este herraje con los dedos hasta que se complete el siguiente paso.

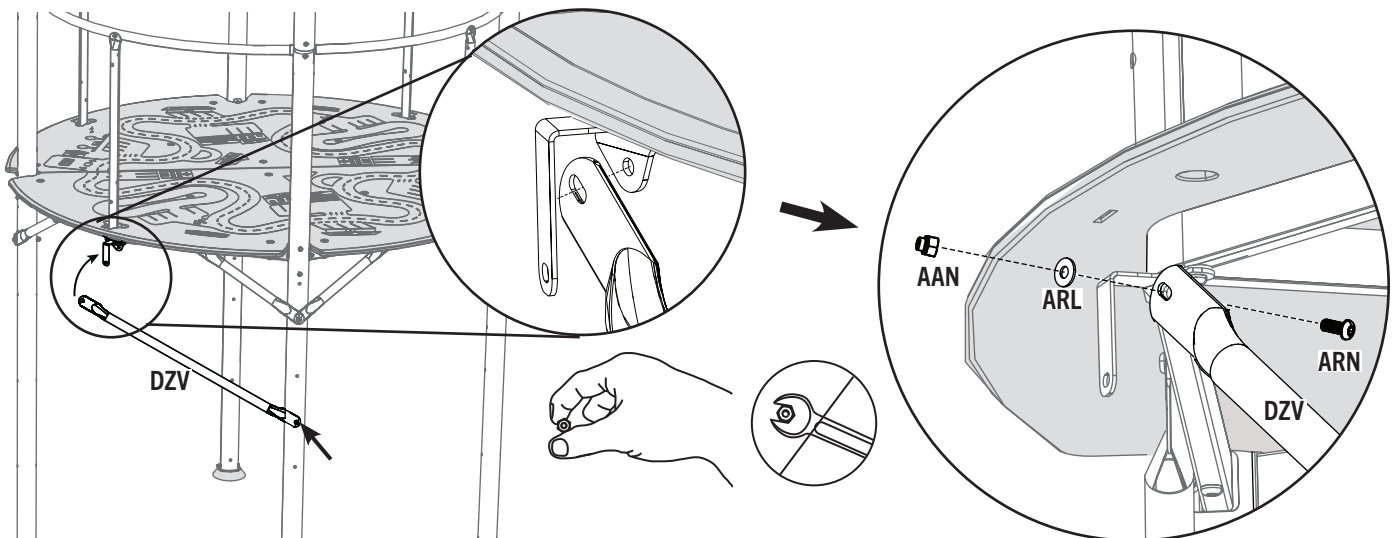

► SECTION 3 (CONTINUED) / SECTION 3 (SUITE) / SECCIÓN 3 (CONTINUACIÓN)

TOOLS AND HARDWARE REQUIRED / OUTILS ET QUINCAILLERIE REQUIS / INSTRUMENTAL Y HERRAJE REQUERIDOS

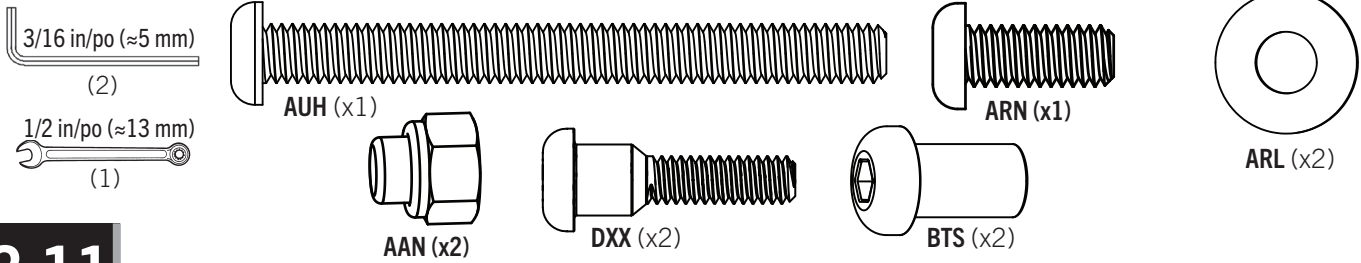

3.11

- Repeat steps 3.9 and 3.10 to install the remaining **long brace (DZV)**, then tighten all hardware.
- Répétez les étapes 3.9 et 3.10 pour attacher les **supports longs (DZV)** restants, ensuite serrez bien toute la quincaillerie.
- Repita los pasos 3.9 y 3.10 para instalar **el soporte largo (DZV)** restante, y después apriete todo el herraje.

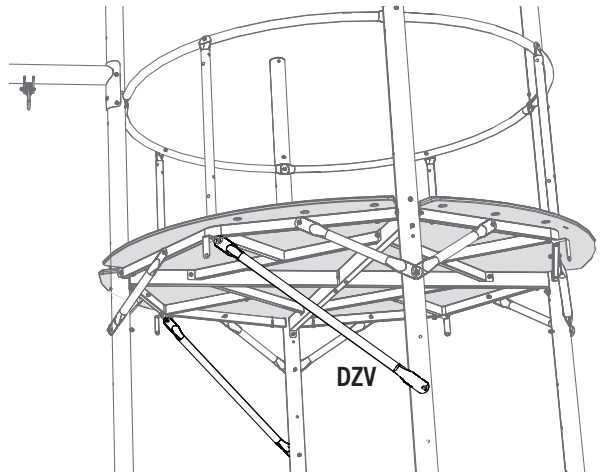

3.12

- The correct **rail handle (DYA)** for this step is marked with a "B".
- Les **rampes (DYA)** correctes pour cette étape sont cochés avec une « B ».
- La **manija de carril correcta (DYA)** para este paso está marcada con una «B».

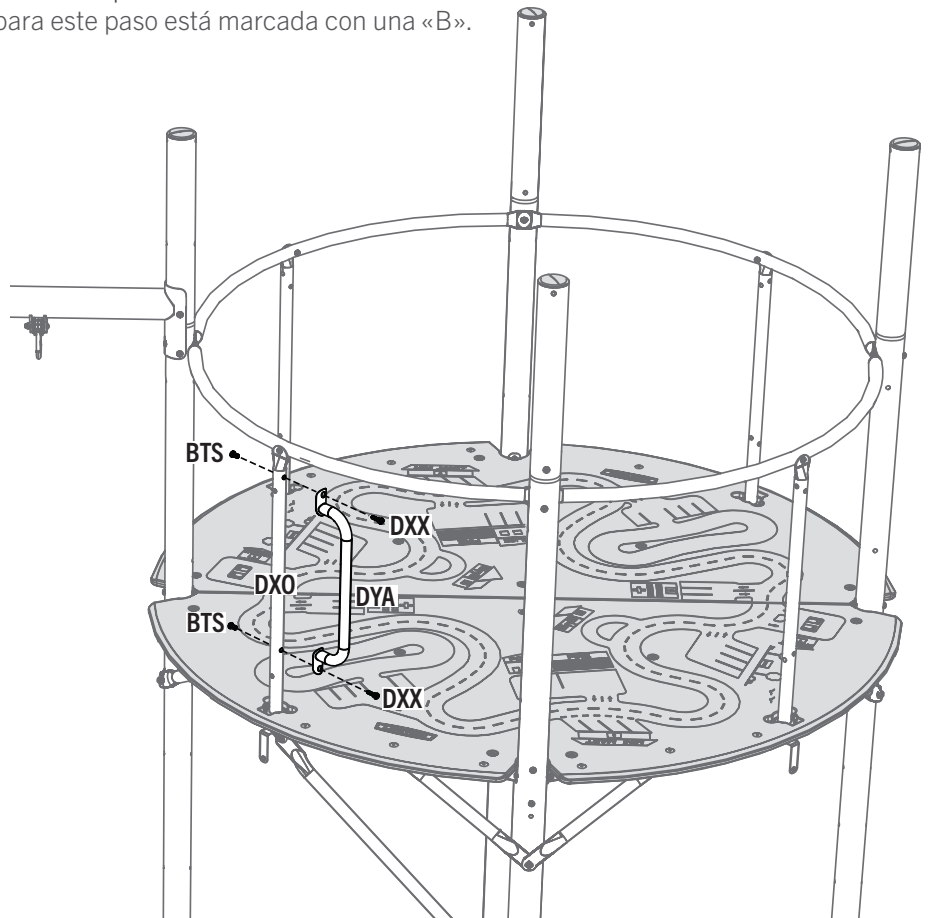
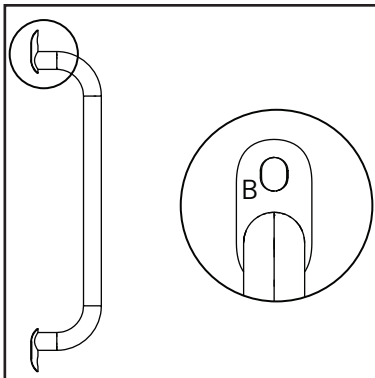

► SECTION 3 (CONTINUED) / SECTION 3 (SUITE) / SECCIÓN 3 (CONTINUACIÓN)

TOOLS AND HARDWARE REQUIRED / OUTILS ET QUINCAILLERIE REQUIS / INSTRUMENTAL Y HERRAJE REQUERIDOS

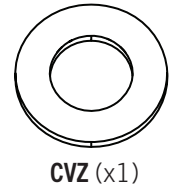
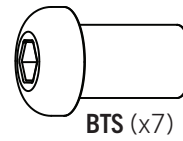
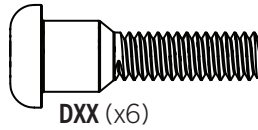
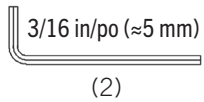

3.13

- Repeat step 3.12 to install the remaining "B" rail handles (DYA).
- Répétez l'étape 3.12 pour attacher les poignées de rail « B » (DYA) restante.
- Repita el paso 3.12 para instalar las manijas de carril «B» (DYA) restantes.

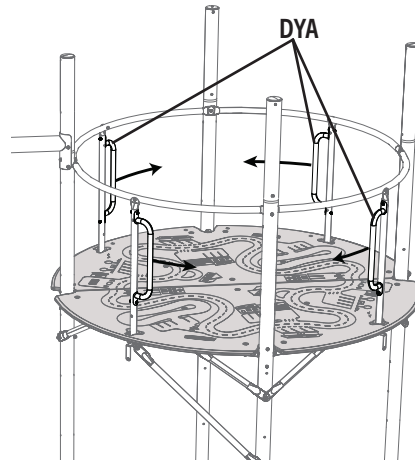

- Orient each rail handle (DYA) in the direction shown.
- Orientez chaque poignée (DYA) dans la direction indiquée.
- Oriente cada manija (DYA) en la dirección que se muestra.

3.14

- Secure the hardware shown.
- Bien attacher la quincaillerie indiquée.
- Sujetar bien el herraje indicado.

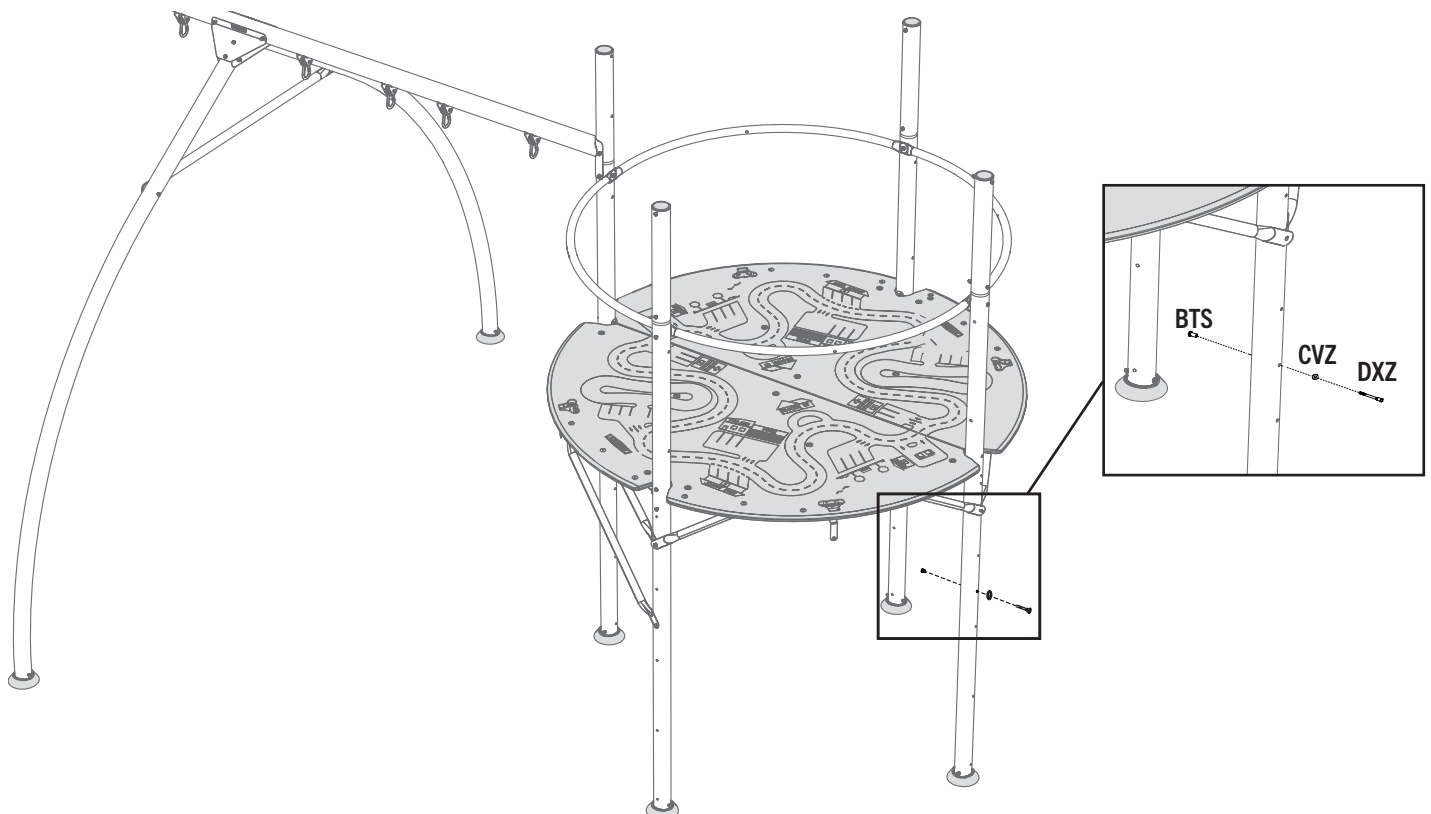



This page intentionally left blank
Cette page est intentionnellement laissée en blanc
Esta página ha sido dejada en blanco intencionalmente

Remove this section / Enlevez cette section / Retire esta sección



PARTS IDENTIFIER / IDENTIFICATEUR DE PIÈCES / IDENTIFICADOR DE PIEZAS

CONTENTS OF BOX 1 / CONTENU DE LA BOÎTE 1 / CONTENIDO DE LA CAJA 1

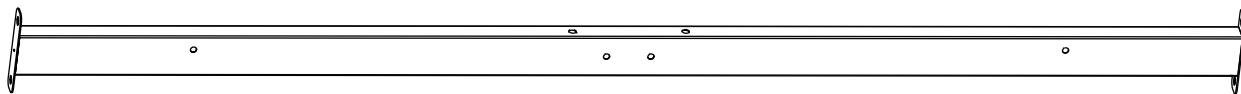

DWT (x1)

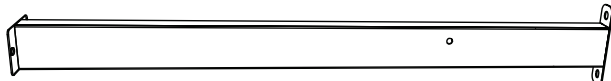

DWS (x2)



DWZ (x8)

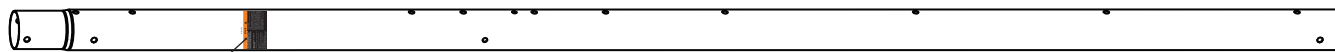

GEA (x1) *Warning sticker
Autocollant d'avertissement
Etiqueta adhesiva de advertencia*

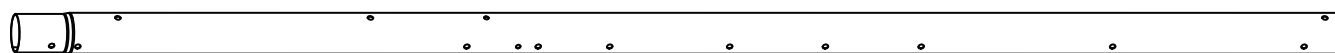

GBR (x3)

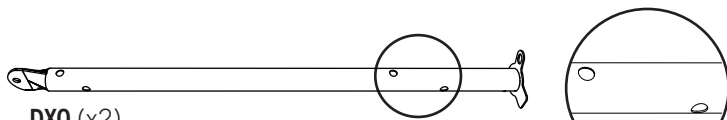

DXO (x2)

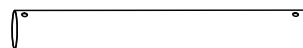

EMM (x3)

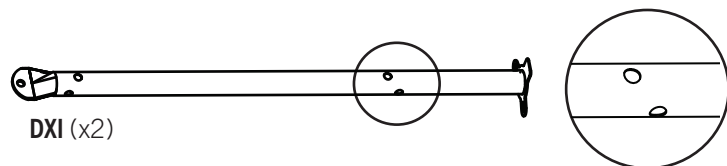

DXI (x2)

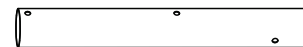

GEC (x1)

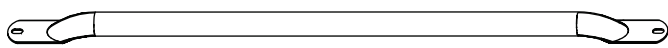

DZV (x2)

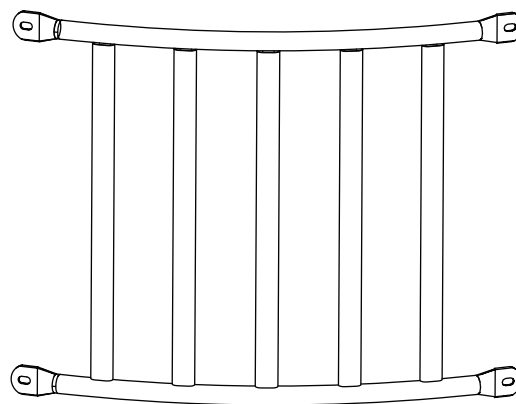

DZW (x2)

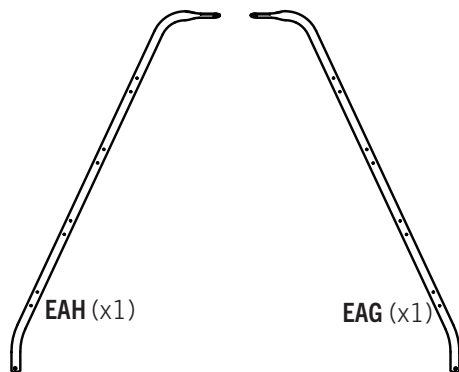

EAH (x1)

EAG (x1)

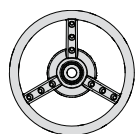

EIT (x1)

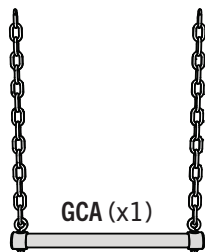

GCA (x1)

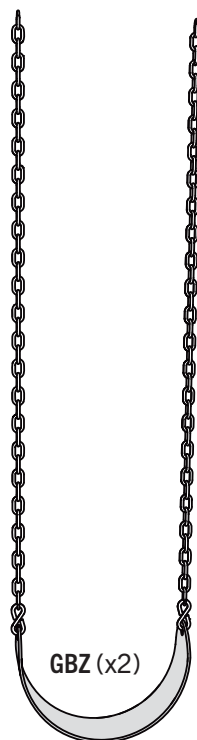

GBZ (x2)

Parts bag / Sac de pièces / Bolsa de piezas

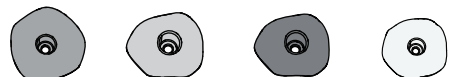

EAA (x2) EAB (x2) EAC (x2) EAD (x2)

Hardware bag / Sac de quincaillerie / Bolsa de herraje



Remove this section / Enlevez cette section / Retire esta sección