



# ASSEMBLY INSTRUCTIONS

Pour le français, voir la page 2. Para el español, ver la página 3.

## BIG STUFF® DELUXE SWING SET

**MODEL 91080**

### BEFORE ASSEMBLY:

- Prepare a level surface with the proper Safety Zone (see page 12).
- 2+ adults recommended for setup.
- Inspect all parts and hardware. Ensure all are included using the *Parts Identifier* in the middle of these instructions. The *Parts Identifier*, in yellow, can be removed from the instructions for quick reference.

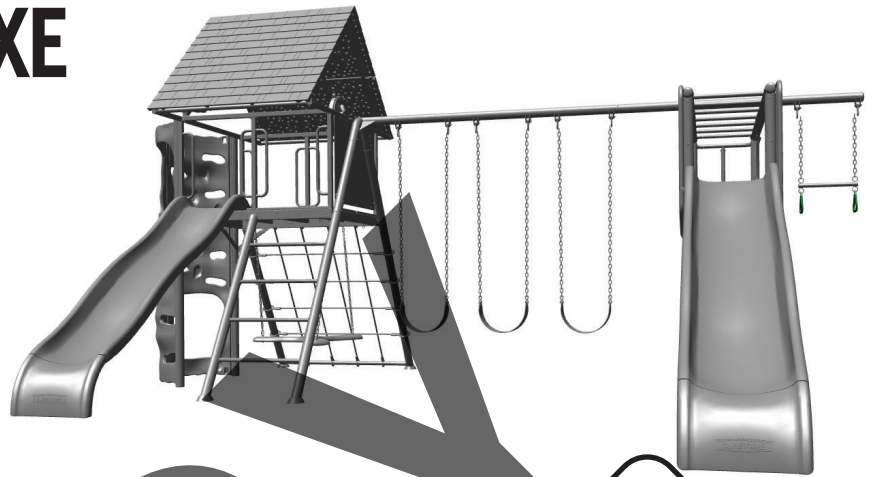

WATCH 3D ANIMATION OF THE FULL ASSEMBLY

**BILT.**



SCAN THE CODE



OR SEARCH 1220732

**WARNING: Only for domestic/residential use. IMPORTANT, RETAIN FOR FUTURE REFERENCE: READ CAREFULLY**

### TOOLS REQUIRED

(not included, unless otherwise indicated)

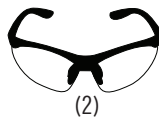
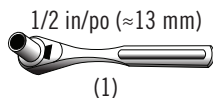
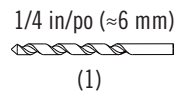
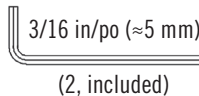
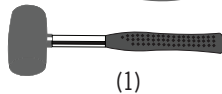
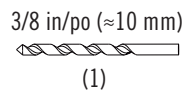
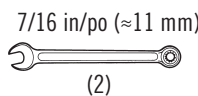
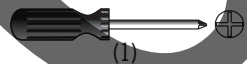
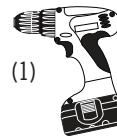
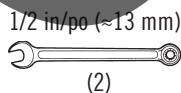
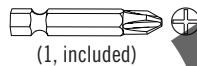

### TABLE OF CONTENTS

Icon legend.....	4
Warnings and notices.....	5
Safety information.....	6
Safe play area.....	12
Spare hardware bag.....	13
A-frame assembly.....	14
Monkey bar assembly.....	21
Slide assembly.....	29
Fire pole assembly.....	36
Deck support assembly.....	40
Parts identifier.....	i-iv
Deck assembly.....	56
Climbing wall and chalkboard assembly.....	66
Roof assembly.....	74
Slide and accessories assembly.....	80
Swing assembly.....	89
Maintenance.....	94
Registration.....	97
Warning sticker.....	100
Warranty.....	101

### QUESTIONS?

### CONTACT LIFETIME CUSTOMER SERVICE:

Call: 1-800-225-3865  
7:00 am–5:00 pm (Monday–Friday) MST  
and 9:00 am–1:00 pm Saturday MST  
(English, French, Spanish)

Live Chat: [www.lifetime.com/customerservice](http://www.lifetime.com/customerservice)  
(click on “LIVE CHAT” tab)

For customer service in mainland Europe:  
E-mail: [cs@lifetimeproducts.eu](mailto:cs@lifetimeproducts.eu)

Model Number: 91080  
Product ID:



# INSTRUCTIONS D'ASSEMBLAGE

For English, see page 1. Para el español, ver la página 3.

## TERRAIN DE JEU BIG STUFF® DELUXE

MODÈLE n° 91080

### AVANT L'ASSEMBLAGE :

- Avant de commencer, construisez une surface nivelée avec une zone de sécurité. (voyez la page 12).
- Nous recommandons 2+ adultes pour l'assemblage.
- Examiner toutes les pièces et quincaillerie. Vérifier qu'elles sont incluses en utilisant l'identificateur de pièces au milieu de ces instructions. Il est possible enlever l'identificateur de pièces, en jaune, des instructions pour référence rapide.

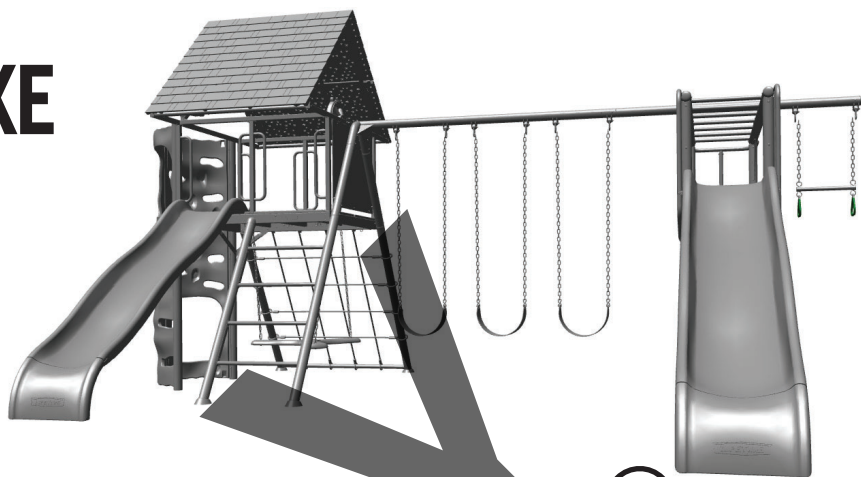

**AVERTISSEMENT: Pour usage domestique/  
résidentiel seulement.  
IMPORTANT, À CONSERVER POUR DE FUTURS BESOINS  
DE RÉFÉRENCE : À LIRE SOIGNEUSEMENT**

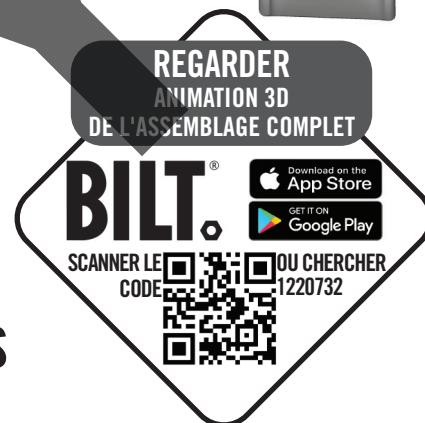

### OUTILS REQUIS

(non inclus, sauf indication contraire)

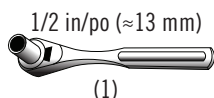
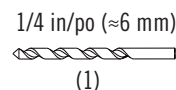
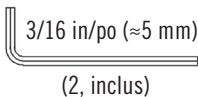
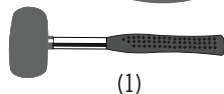
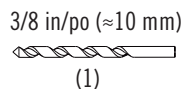
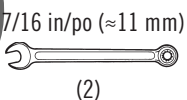
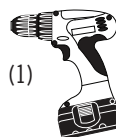
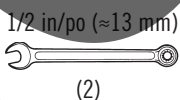
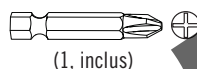

### SOMMAIRE

Légende des icônes.....	4
Avertissements et notifications.....	5
Information de sécurité.....	8
Zone de sécurité.....	12
Sac supplémentaire des quincailleries...13	
Assemblage de la charpente en «A»...14	
Assemblage du cage à poule.....21	
Assemblage du toboggan.....29	
Assemblage du mât.....36	
Assemblage de support de plancher...40	
Identificateur des pièces.....i-iv	
Assemblage de plancher.....56	
Assemblage de panneau de mur d'escalade et tableau.....66	
Assemblage de toit.....74	
Assemblage de glissement et accessoires.....80	
Assemblage de balaçoire.....89	
Entretien.....95	
Enregistrement.....97	
Autocollant d'avertissement.....100	
Garantie.....102	

### QUESTIONS ?

### CONTACTER AUX SERVICES À LA CLIENTÈLE LIFETIME® :

Composer le 1-800-225-3865  
Du lundi au vendredi 7 h – 17 h (HNR)  
et samedi 9 h – 13 h (HNR)  
(anglais, français, espagnol)

Chat en direct: [www.lifetime.com/customerservice](http://www.lifetime.com/customerservice)  
(cliquer sur la languette « LIVE CHAT »)

Pour les services à la clientèle du continent européen :  
E-mail: [cs@lifetimeproducts.eu](mailto:cs@lifetimeproducts.eu)

N° de modèle : 91080  
Référence du produit :



# INSTRUCCIONES DE ENSAMBLE

For English, see page 1. Pour le français, voir la page 2.

## PATIO DE RECREO BIG STUFF® DE LUJO

MODELO n° 91080

### ANTES DEL ENSAMBLE:

- Construya una superficie nivelada con una zona de seguridad (vea la página 12).
- Recomendamos 2+ adultos para el ensamble.
- Inspeccionar todas las piezas y el herraje. Verificar que todos están incluidos usando el *Identificador de piezas* en el medio de las instrucciones. Se puede quitar el *Identificador de piezas*, en amarillo, de las instrucciones para referencia rápida.

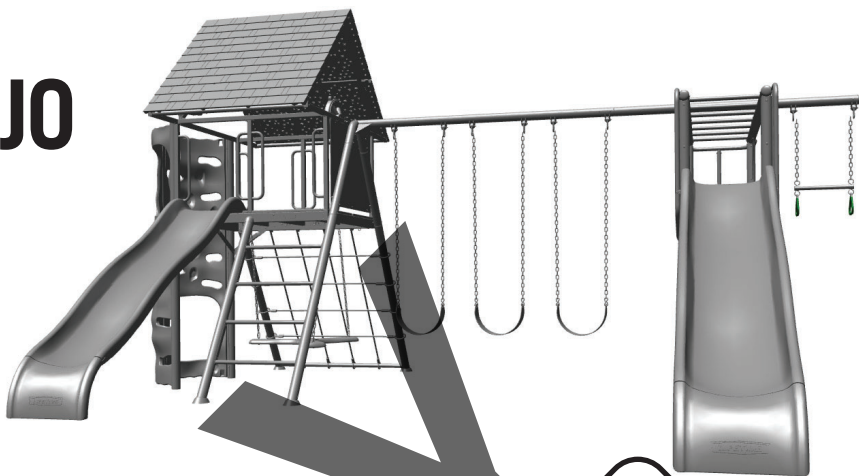

MIRAR  
LA ANIMACIÓN 3D  
DEL ENSAMBLAJE COMPLETO

**BILT.**



ESCANEAR EL CÓDIGO O BUSCAR 1220732



**ADVERTENCIA: Sólo para uso doméstico/residencial.  
IMPORTANTE: CONSERVE PARA FUTURA REFERENCIA.  
LEA CUIDADOSAMENTE**

### INSTRUMENTAL REQUERIDO

(no incluido—salvo indicación en contrario)

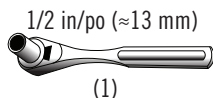
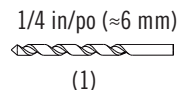
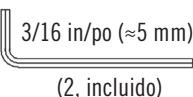
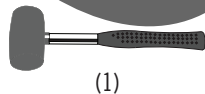
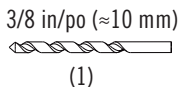
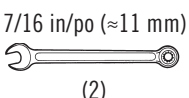
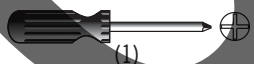
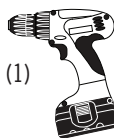
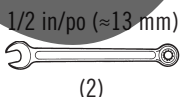
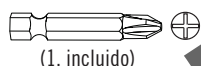

### ÍNDICE

Leyenda de íconos.....	4
Advertencias y notificaciones.....	5
Información sobre la seguridad.....	10
Zona de seguridad.....	12
Bolsa suplementaria de herraje.....	13
Ensamblaje del armazón «A».....	14
Ensamblaje del pasamanos.....	21
Ensamblaje del tobogán.....	29
Ensamblaje de la barra de bomberos..	36
Ensamblaje de soporte de la plataforma.....	40
Identificador de piezas.....	i-iv
Ensamblaje de la plataforma.....	56
Ensamblaje de la pared de escalas y pizarra.....	66
Ensamblaje del tejado.....	74
Ensamblaje del tobogán y accesorios..	80
Ensamblaje del columpio.....	89
Mantenimiento.....	96
Registro.....	97
Autoadhesivo de advertencia.....	100
Garantía.....	103

### ¿PREGUNTAS?

PONERSE EN CONTACTO CON LOS SERVICIOS DE CLIENTES LIFETIME®:

Marcar : 1-800-225-3865  
De lunes hasta viernes 7:00 h–17:00 h (MST)  
y sábado 9:00 h–13:00 h (MST)  
(inglés, francés, español)

Chat en vivo: [www.lifetime.com/customerservice](http://www.lifetime.com/customerservice)  
(clicquee en la lengüeta «LIVE CHAT»)

Para el servicio a clientes en el continente europeo:  
Correo electrónico: [cs@lifetimeproducts.eu](mailto:cs@lifetimeproducts.eu)

Número de modelo: 91080  
ID del producto:



## ICON LEGEND / LÉGENDE DES ICÔNES / LEYENDA DE ÍCONOS



- Indicates special heed should be taken when reading.
- Indique qu'une attention spéciale doit être prise lors de la lecture.
- Indica que uno debe prestar atención al leer.



- Indicates the parts to be used for a section.
- Indique les pièces à utiliser pour une section.
- Indica las piezas que se usarán en una sección.



- Indicates no parts required for a specific section.
- Indique qu'aucune pièce n'est requise pour une section précise.
- Indica que no se necesitan partes en una sección específica.



- Indicates the hardware to be used for a section.
- Indique la quincaillerie à utiliser pour une section.
- Indica el herraje que se usará en una sección.



- Indicates no hardware required for a specific page.
- Indique qu'aucun matériel n'est requis pour une page précise.
- Indica que no se necesita herraje en una página específica.



- Indicates the tools to be used for a section.
- Indique les outils à utiliser pour une section.
- Indica el instrumental que se usará en una sección.



- Indicates to use/not to use an electric drill for a specific step.
- Indique quand utiliser ou ne pas utiliser une perceuse électrique pour une étape précise.
- Indica usar o no usar un taladro eléctrico en un paso específico.



- These nuts are centerlock nuts. They are designed to be tight; therefore, they will be harder to tighten. Tighten until flush with the metal or plastic.
- Ces écrous sont des écrous de sécurité à blocage central. Ils sont conçus pour être serrés; de ce fait, ils seront plus difficiles à resserrer. Serrer jusqu'à ce qu'ils soient au ras du métal ou plastique.
- Estas tuercas son tuercas de bloqueo central. Ellas son diseñadas para ser apretadas; entonces, ellas serán más difícil ajustar. Apretar hasta que ellas estén al ras del metal o plástico.



- Use caution when using the mallet not to get skin or fingers pinched.
- En utilisant le maillet, faire attention de ne pas faire pincer les doigts ou la peau.
- Al usar el mazo, tener cuidado para evitar pelliscar los dedos y la piel.

### USE AT YOUR OWN RISK!

*USING A DRILL IS NOT RECOMMENDED FOR DRIVING BOLTS.*

*A cordless drill can be used for driving screws; however, care should be taken not to over-tighten or strip screws.*

### UTILISEZ À VOS RISQUES !

*L'UTILISATION D'UNE PERCEUSE N'EST PAS RECOMMANDÉE POUR INSÉRER DES BOULONS.*

*Une perceuse sans fil peut être utilisée for visser des vis; toutefois, des précautions devraient être prises pour ne pas trop serrer les vis.*

### ¡UTILÍCELO BAJO SU PROPIO RIESGO!

*NO SE RECOMIENDA UTILIZAR UN TALADRO PARA GUIAR LOS PERNOS.*

*Ser puede utilizar un taladro inalámbrico para guiar los tornillos; sin embargo, se debe tener cuidado para no apretarlos demasiado o barrerlos.*

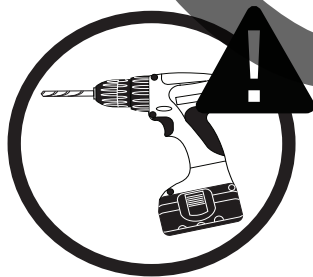



## WARNINGS & NOTICES / AVERTISSEMENTS ET AVIS / ADVERTENCIAS Y AVISOS

### SAFETY INSTRUCTIONS

#### FAILURE TO FOLLOW THESE WARNINGS MAY RESULT IN SERIOUS INJURY OR PROPERTY DAMAGE AND WILL VOID WARRANTY.

*Owner must ensure that all players know and follow these rules for safe operation of the system.*

To ensure safety, do not attempt to assemble this product without following the instructions carefully. Check entire box and inside all packing material for parts and/or additional instruction material. Before beginning assembly, read the instructions and identify parts using the hardware identifier and parts list in this document. Proper and complete assembly, use and supervision are essential for proper operation and to reduce the risk of accident or injury. A high probability of serious injury exists if this product is not installed, maintained, and operated properly.

- If using a ladder during assembly, use extreme caution.
- Two capable adults are recommended for this operation.
- Be aware that parts can be damaged by overtightening the screws.
- All who participate in the assembly process should wear safety glasses throughout the assembly.
- This playground is not suitable for children under three years.

*Most injuries are caused by misuse and/or not following instructions. Use caution when using this product.*

### CONSIGNES DE SÉCURITÉ

#### LE NON-RESPECT DE CES AVERTISSEMENTS PEUT RÉULTER EN ACCIDENTS GRAVES OU DOMMAGES MATÉRIELS ET ANNULER LA GARANTIE.

*Le propriétaire doit veiller à ce que tous les joueurs connaissent et suivent ces règles pour une exploitation sûre du système.*

Pour assurer votre sécurité, ne tentez pas d'assembler cet article sans avoir lu et suivi toutes les consignes attentivement. Vérifiez la totalité de la boîte et l'intérieur de tous les matériaux d'emballage pour trouver toutes les pièces et/ou matériau contenant des consignes supplémentaires. Avant de commencer le montage, identifiez toutes les pièces et tous les accessoires et faites-en l'inventaire en les comparant aux listes et identificateurs de pièces et accessoires contenus dans ce document. Un assemblage correct et complet, ainsi que l'utilisation et la supervision correctes sont des conditions essentielles à la bonne direction et diminuent les risques d'accident ou de blessure. Une haute probabilité d'accident grave résulte de mauvaises conditions d'installation, maintenance et/ou utilisation.

- Agissez avec la plus grande prudence si vous employez une échelle pour l'assemblage.
- Il est recommandé que cet assemblage soit exécuté par deux personnes adultes.
- Il est possible d'endommager les pièces en serrant les vis excessivement.
- Toutes les personnes qui participent à l'assemblage doivent porter des lunettes de sécurité tout le long de l'assemblage.
- Cette de terrain de jeu n'est pas adaptée aux enfants de moins de trois ans.

*La majorité des accidents résultent d'une mauvaise utilisation et/ou du fait de n'avoir pas suivi les consignes. Observez toutes précautions utiles pendant l'utilisation de ce produit.*

### INSTRUCCIONES DE SEGURIDAD

#### NO SEGUIR ESTAS ADVERTENCIAS PUEDE RESULTAR EN LESIONES GRAVES O DAÑOS A LA PROPIEDAD Y ANULARÁ LA GARANTÍA.

*El propietario debe asegurarse de que todos los jugadores conozcan y sigan estas reglas para el funcionamiento seguro del sistema.*

A fin de garantizar la seguridad, no intente ensamblar este producto sin seguir cuidadosamente las instrucciones. Revise en toda la caja y dentro de todos los materiales del empaque que estén las partes y/o material de instrucción adicional. Antes de comenzar el montaje, lea las instrucciones e identifique las piezas utilizando el identificador de herrajes y la lista de piezas en este documento. Un ensamblado adecuado y completo, el uso y la supervisión son fundamentales para tener una operación adecuada y reducir el riesgo de accidentes o lesiones. Existe una alta probabilidad de sufrir lesiones graves si este producto no se instala, no se le da mantenimiento y/o no se opera de manera adecuada.

- Si usa una escalera durante el ensamblado, extreme precauciones.
- Para esta actividad se recomienda contar con el apoyo de dos adultos en posibilidad de llevar a cabo dicha actividad.
- Tenga en cuenta que las piezas pueden dañarse si los tornillos se aprietan de más.
- Todas las personas que participan en el proceso de ensamblado deben usar anteojos de seguridad durante todo el ensamblado.
- Esta parque infantil no es adecuada para niños menores a tres años.

*La mayoría de las lesiones ocurren a causa del mal uso y/o por no seguir las instrucciones. Tenga precaución al usar este producto.*



## **\*\*IMPORTANT SAFETY INFORMATION\*\***

# **PLEASE READ BEFORE BEGINNING ASSEMBLY:**

## **INSTALLATION & GROUND PREPARATION INSTRUCTIONS**

- Place the equipment on level, well-drained ground, not less than 6.6 ft (2.0 m) from any structure or obstruction such as a fence, garage, house, overhanging branches, laundry lines, or electrical wires.
- Provide enough room so that children can use the equipment safely. For example, for structures with multiple play activities, a slide should not exit in front of a swing.
- Separate active and quiet activities from each other. For example, locate sandboxes away from swings or use a guardrail or barrier to separate the sandbox from the movement of the swings.
- Do not install home playground equipment over concrete, asphalt, packed earth, grass, carpet, or any other hard surface. A fall onto a hard surface can result in serious head injury or death. (see page 7).
- To prevent serious injury, warn children that they must not use the equipment until properly installed.
- Create a site free of obstacles that could cause injuries – such as low overhanging tree branches, overhead wires, tree stumps and/or roots, large rocks, bricks, and concrete.
- Choose a level location for the equipment. This can reduce the likelihood of the playset tipping over and loose-fill surfacing materials washing away during heavy rains.
- For any questions call our Customer Service Department at 1-800-225-3865 for more information.

## **OPERATING INSTRUCTIONS**

- Observing the following instructions and warnings reduces the likelihood of serious or fatal injury:
- The maximum number of occupants that may safely use the entire playset is ten with a maximum weight of 1000 pounds (454 kg).
- On-site adult supervision should be provided for children of all ages.
- Instruct children not to walk close to, in front of, behind, or between moving items.
- Do not move the equipment while it is in use.
- Instruct children not to twist swing chains or ropes or loop them over the top support bar since this may reduce the strength of the chain or rope.
- Instruct children to avoid swinging empty seats.
- Teach children to sit in the center of the swings with their full weight on the seats.
- Instruct children not to use the equipment in a manner other than intended.
- Instruct children not to get off the equipment while it is in motion.
- To prevent entanglement and strangulation, dress children appropriately using well-fitting shoes and avoiding ponchos, scarves, jackets with neck drawstrings, cord-connected items, helmets with straps, and other loose-fitting clothing that is potentially hazardous while using equipment. These items can cause death by strangulation.
- Instruct children not to play when the equipment is wet.
- Instruct children not to attach items to the playground equipment that are not specifically designed for use with the equipment, such as, but not limited to, jump ropes, clothesline, pet leashes, cables and chain as they may cause a strangulation hazard.
- Dress children with well-fitting and full foot enclosing footwear. Examples of inappropriate foot ware are clogs, flip flops, and sandals.
- Instruct children to remove their bike or other sports helmet before playing on the playground equipment. These items can cause death by strangulation.
- Check that suspended climbing ropes, chain, or cable are secured at both ends
- Place the equipment no less than 2.0 m (6.6 ft.) from any structure or obstruction such as a fence, garage, house, overhanging branches, laundry lines, or electrical wires.
- Impact surfacing needs to cover the entire recommended play area.
- Never add extra length to chain or rope. The chains or ropes provided are the maximum length designed for the swinging element(s). EN71 Standard requires the swings' minimum clearance to be 350 mm (≈13.78 in.) from the ground.



## CONSUMER INFORMATION SHEET FOR PLAYGROUND SURFACING MATERIALS\*

**Select Protective Surfacing**—One of the most important things you can do to reduce the likelihood of serious head injuries is to install shock-absorbing protective surfacing under and around your play equipment. The protective surfacing should be applied to a depth that is suitable for the equipment height in accordance with ASTM Specification F1292. There are different types of surfacing to choose from; whichever product you select, follow these guidelines:

**Loose-fill Materials**—Maintain a minimum depth of 23 cm (9 inches) of loose-fill materials such as wood mulch/chips, engineered wood fiber (EWF), or shredded/recycled rubber mulch for equipment up to 8 feet (244 cm) high; and 23 cm (9 inches) of sand or pea gravel for equipment up to 152 cm (5 feet) high. NOTE: An initial fill level of 30 cm (12 inches) will compress to about a 23 cm (9 inches) depth of surfacing over time. The surfacing will also compact, displace, and settle, and should be periodically refilled to maintain at least a 23 cm (9 inches) depth.

Use a minimum of 15 cm (6 inches) of protective surfacing for play equipment less than 122 cm (4 feet) in height. If maintained properly, this should be adequate. (At depths less than 15 cm (6 inches), the protective material is too easily displaced or compacted.)

**NOTE:** Do not install home playground equipment over

concrete, asphalt, or any other hard surface. A fall onto a hard surface can result in serious injury to the equipment user. Grass and dirt are not considered protective surfacing because wear and environmental factors can reduce their shock-absorbing effectiveness. Carpeting and thin mats are generally not adequate protective surfacing. Ground level equipment—such as a sandbox, activity wall, playhouse or other equipment that has no elevated play surface—does not need any protective surfacing.

Use containment, such as digging out around the perimeter and/or lining the perimeter with landscape edging. Don't forget to account for water drainage.

Check and maintain the depth of the loose fill surfacing material. To maintain the right amount of loose fill materials, mark the correct level

on play equipment support posts. That way you can easily see when to replenish and/or redistribute the surfacing.

Do not install loose-fill surfacing over hard surfaces such as concrete or asphalt.

### **Poured-In-Place Surfaces or Pre-Manufactured**

**Rubber Tiles**—You may be interested in using surfacing other than loose fill materials—like rubber tiles or poured-in-place surfaces.

Installation of these surfaces generally requires a professional and is not a "do-it-yourself" project.

Review surface specifications before purchasing this type of surfacing. Ask the installer/manufacturer for a report showing that the product has been tested to the following safety standard: ASTM F1292 Standard Specification for Impact Attenuation of Surfacing Materials within the Use Zone of Playground Equipment. This report should show the specific height for which the surface is intended to protect against serious head injury. This height should be equal to or greater than the fall height—vertical distance between a designated play surface (elevated surface for standing, sitting, or climbing) and the protective surfacing below—of your play equipment.

Check the protective surfacing frequently for wear.

**Placements**—Proper placement and maintenance of protective surfacing is essential. Be sure to:

Extend surfacing at least 2 m (6.6 feet) from the equipment in all directions.

For to-and-fro swings, extend protective surfacing in front of and behind the swing to a distance equal to twice the height of the top bar from which the swing is suspended.

For tire swings, extend surfacing in a circle whose radius is equal to the height of the suspending chain or rope, plus 2 m (6.6 feet) in all directions.

*The maximum fall height for this product is 236,2 cm (93 in).  
We recommend using a minimum depth of 23 cm (9 in) of wood mulch.*

**TABLE 1 — Depth of Surfacing Material Required Based on Fall Heights**

Material / Fall height	(122 cm) 4 ft	(152 cm) 5 ft	(183 cm) 6 ft	(213 cm) 7 ft	(244 cm) 8 ft	(274 cm) 9 ft	(305 cm) 10 ft
Wood mulch	(15 cm) 6 in	(23 cm) 9 in	(23 cm) 9 in	(23 cm) 9 in	(23 cm) 9 in	--	--
Wood chips	(15 cm) 6 in	(23 cm) 9 in	(23 cm) 9 in	(23 cm) 9 in	(23 cm) 9 in	--	--
Fine sand	(15 cm) 6 in	--	--	--	--	--	--
Fine gravel	(15 cm) 6 in	(23 cm) 9 in	--	--	--	--	--
Shredded rubber**	(15 cm) 6 in	(15 cm) 6 in	(15 cm) 6 in	(15 cm) 6 in	(15 cm) 6 in	(15 cm) 6 in	(15 cm) 6 in

\*This information has been extracted from the CPSC publication "*Outdoor Home Playground Safety Handbook*". A copy of this publication can be obtained by contacting U.S. Consumer Product Safety Commission at [www.cpsc.gov](http://www.cpsc.gov) or calling the toll-free hotline: 1-800-638-2772

\*\*Shredded/recycled rubber loose-fill surfacing does not compress in the same manner as other loose-fill materials. However, care should be taken to maintain a constant depth as displacement may still occur. This information has been extracted from the CPSC publication "*Public Playground Safety Handbook*". A copy of this publication can be obtained at [www.cpsc.gov](http://www.cpsc.gov) or calling the toll-free hotline: 1-800-638-2772. Protective surfacing requirements can be found in ASTM F1292, *Standard Specification for Impact Attenuation of Surfacing Material within the Use Zone of Playground Equipment*. These standards can be ordered from ASTM International at [www.astm.org](http://www.astm.org).



## \*\*INFORMATIONS DE SÉCURITÉ IMPORTANTES\*\*

# VEUILLEZ LIRE AVANT DE COMMENCER L'ASSEMBLAGE :

## INSTRUCTIONS D'INSTALLATION ET DE PRÉPARATION DE TERRAIN

- Installer le module sur une surface plane et bien drainée, à au moins 2 m (6,6 pi) de toute structure ou de tout élément obstruant, comme une clôture, un garage, une maison, des branches d'arbre, une corde à linge ou des fils électriques.
- Prévoir un espace suffisant pour que les enfants puissent utiliser le module en toute sécurité. Une glissoire ne devrait pas aboutir devant une balançoire, par exemple.
- Les activités dynamiques ne devraient pas être pratiquées à côté des activités calmes. Il faut donc installer les bacs à sable à l'écart des balançoires, par exemple, ou mettre un garde-corps ou une barrière entre les deux.
- Les activités dynamiques ne devraient pas être pratiquées à côté des activités calmes. Il faut donc installer les bacs à sable à l'écart des balançoires, par exemple, ou mettre un garde-corps ou une barrière entre les deux.
- Pour prévenir les blessures graves, il faut interdire aux enfants de jouer dans le module avant qu'il ne soit complètement monté.
- Le site choisi doit être dépourvu d'obstacles qui risqueraient de causer des blessures, comme des branches en surplomb, des fils suspendus, des souches, des racines, de grosses pierres, des briques et du béton.
- Installer le module sur un site plat pour réduire les risques qu'il bascule ou que les matériaux de surface amortissants en vrac soient emportés par de fortes pluies.
- Pour toute question, communiquer avec le service à la clientèle au 1 800 225-3865.

## INSTRUCTIONS D'UTILISATION

- Le respect des consignes et avertissements ci-dessous réduira le risque de blessure grave ou mortelle.
- Le module a une capacité maximale de 10 enfants pesant en tout 454 kg (1000 lb).
- Les enfants de tous âges doivent être surveillés par un adulte.
- Les enfants doivent rester à l'écart des parties mobiles.
- Ne pas déplacer le module pendant qu'on y joue.
- Il ne faut pas tordre les chaînes ou les cordes ni les enrouler autour de la barre de soutien horizontale, car cela risquerait de les affaiblir.
- Il ne faut pas pousser une balançoire vide.
- Indiquer aux enfants de s'asseoir au milieu des balançoires et de mettre tout leur poids sur le siège.
- Le module ne doit pas servir à un usage autre que celui auquel il est destiné.
- Indiquer aux enfants de ne pas débarquer d'une partie mobile en mouvement.
- Pour éviter de se coincer ou de s'étrangler, les enfants doivent être habillés de façon adéquate et porter des chaussures bien ajustées. Il peut être très dangereux de porter un poncho, un foulard, une veste avec cordon au cou, un accessoire avec cordon, un casque avec sangle ou des vêtements amples.
- Les enfants ne doivent pas jouer dans le module s'il est mouillé.
- Il ne faut pas attacher au module des objets qui n'ont pas été conçus à cette fin, comme une corde à danser, une corde à linge, une laisse, un câble ou une chaîne. Une telle utilisation pose un risque d'étranglement.
- Les enfants doivent porter des chaussures bien ajustées qui enveloppent tout le pied. Sont notamment à proscrire les chaussures ouvertes et les sandales.
- Les casques de vélo ou d'autres sports sont à proscrire, car ils présentent un risque d'étranglement.
- Vérifier que les deux extrémités des cordes, chaînes et câbles sont bien fixées.
- Installer le module à au moins 2 m (6,6 pi) de toute structure ou de tout élément obstruant, comme une clôture, un garage, une maison, des branches d'arbre, une corde à linge ou des fils électriques.
- L'aire de jeux tout entière doit être recouverte d'un revêtement amortissant.
- Ne jamais rallonger les chaînes ou les cordes. Celles-ci présentent la longueur maximale possible pour les éléments qui se balancent. La norme EN71 exige que le dégagement minimal des balançoires soit 350 mm ( $\approx$ 13.78 in.) du sol.





## FEUILLE D'INFORMATION AU CLIENT POUR LES MATÉRIAUX DE SURFAÇAGE DE TERRAIN DE JEU\*

**Choix de la surface de protection** – L'un des meilleurs moyens de prévenir les risques de blessure sérieuse à la tête consiste à installer une surface de protection qui amortit les chutes sous l'équipement et autour de lui. L'épaisseur de la surface doit être établie selon la hauteur de l'équipement, conformément à la norme ASTM F1292. Il existe différents types de surfaces; les directives ci-dessous s'appliquent à chacune.

**Choix de la surface de protection** – L'un des meilleurs moyens de prévenir les risques de blessure sérieuse à la tête consiste à installer une surface de protection qui amortit les chutes sous l'équipement et autour de lui. L'épaisseur de la surface doit être établie selon la hauteur de l'équipement, conformément à la norme ASTM F1292. Il existe différents types de surfaces; les directives ci-dessous s'appliquent à chacune.

**À NOTER:** Par effet de compression, une épaisseur initiale de 31 cm (12 po) sera réduite à 23 cm (9 po) au fil du temps. La surface va se compacter, se déplacer et s'affaisser; il faudra donc la regarnir périodiquement pour conserver cette épaisseur.

Une surface de protection de 15 cm (6 po) d'épaisseur suffit pour l'équipement de moins de 122 cm (4 pi) de hauteur, pourvu qu'elle soit entretenue comme il se doit. (À une épaisseur moindre, le matériau de protection se déplace et se compacte trop facilement.)

**À NOTER:** L'équipement ne doit pas être installé sur du béton, de l'asphalte ou toute autre surface dure. Une chute sur une telle surface peut entraîner de graves blessures. L'herbe et la terre ne sont pas considérées comme des surfaces protectrices; elles sont altérables et vulnérables aux éléments, ce qui peut réduire leur coefficient d'amortissement. Les tapis en tissu et les tapis de mousse minces ne font généralement pas de bonnes surfaces protectrices. Aucune surface de protection n'est requise pour l'équipement au niveau du sol, comme le bac à sable, le mur d'activité, la maisonnette, ni pour l'équipement qui ne présente aucune surface de jeu surélevée.

Il est recommandé d'aménager une enceinte de confinement, comme une tranchée ou une bordure sur le périmètre. Le drainage hydrique n'est d'ailleurs pas à négliger.

Il est important de vérifier périodiquement l'épaisseur du matériau en vrac et de la rétablir au besoin. En indiquant l'épaisseur visée sur les poteaux de soutien de l'équipement, on sait facilement quand l'on doit regarnir la surface ou redistribuer le matériau.

Il ne faut pas mettre le matériau en vrac sur une surface dure comme de l'asphalte ou du béton.

**Surfaces coulées sur place et carreaux de caoutchouc préfabriqués** – Il est possible d'utiliser d'autres solutions que des matériaux en vrac, comme des surfaces coulées sur place et des carreaux de caoutchouc. L'installation de ces surfaces doit habituellement être faite par un professionnel. Avant d'acheter une surface de ce type, il est important de se renseigner sur ses caractéristiques techniques. L'installateur ou le fabricant pourra fournir un rapport prouvant qu'on a fait des tests de sureté pour confirmer que le produit respecte la norme ASTM F1292 sur les spécifications types pour l'atténuation des impacts par les matériaux de surface dans la zone d'utilisation de l'équipement de terrain de jeu. Le rapport devrait indiquer la hauteur maximale d'une chute où la surface serait censée protéger contre les blessures sérieuses à la tête. La hauteur en question doit être égale ou supérieure à la hauteur de la chute potentielle, soit la distance verticale entre une surface de jeu surélevée (où les enfants se tiennent debout, s'assoient ou grimpent) et la surface de protection sous-jacente. Il est important de vérifier régulièrement l'intégrité de la surface de protection.

**Disposition** – Il est primordial de bien disposer et entretenir la surface de protection, en veillant à ce qui suit:

La surface doit s'étendre sur au moins 2 m (6,6 pi) autour de l'équipement, dans toutes les directions. Devant et derrière les balançoires à un axe de rotation, il faut qu'elle s'étende sur une distance au moins deux fois supérieure à la hauteur de la barre de balançoire.

Sous les balançoires à pneu, elle doit former un cercle dont le rayon correspond à la hauteur de la chaîne ou de la corde de suspension, plus 2 m (6,6 pi).

**La hauteur maximale pour une chute avec ce produit est de 236,2 cm (93 po). Nous recommandons une surface de bois d'écorce broyée fois faisant 23 cm (9 po) d'épaisseur.**

**TABLEAU 1 – Épaisseur du matériau de surface amortissant selon les hauteurs de chute**

Matériel / Hauteur de chute	(122 cm) 4 pi	(152 cm) 5 pi	(183 cm) 6 pi	(213 cm) 7 pi	(244 cm) 8 pi	(274 cm) 9 pi	(305 cm) 10 pi
Paillis de bois	(15 cm) 6 pi	(23 cm) 9 pi	(23 cm) 9 pi	(23 cm) 9 pi	(23 cm) 9 pi	--	--
Copeaux de bois	(15 cm) 6 pi	(23 cm) 9 pi	(23 cm) 9 pi	(23 cm) 9 pi	(23 cm) 9 pi	--	--
Sable fin	(15 cm) 6 pi	--	--	--	--	--	--
Gravier fin	(15 cm) 6 pi	(23 cm) 9 pi	--	--	--	--	--
Pneus broyés***	(15 cm) 6 pi	(15 cm) 6 pi	(15 cm) 6 pi	(15 cm) 6 pi	(15 cm) 6 pi	(15 cm) 6 pi	(15 cm) 6 pi

\*Ces informations ont été extraites de publication du CPSC "Outdoor Home Playground Safety Handbook" (Manuel de sécurité des terrains de jeux extérieurs pour la maison). Une copie de cette publication peut être obtenue en contactant la U.S. Consumer Product Safety Commission à [www.cpsc.gov](http://www.cpsc.gov) ou en appelant la ligne d'assistance gratuite : 1-800-638-2772.

\*\*Le revêtement en caoutchouc déchiqueté/recyclé en vrac ne se comprime pas de la même manière que les autres matériaux en vrac. Cependant, il faut veiller à maintenir une profondeur constante car un déplacement peut toujours se produire. Ces informations ont été extraites de la publication du CPSC "Public Playground Safety Handbook" (Manuel de sécurité des terrains de jeux extérieurs pour la maison). Une copie de cette publication peut être obtenue sur [www.cpsc.gov](http://www.cpsc.gov) ou en appelant la ligne d'assistance gratuite : 1-800-638-2772. Les exigences relatives au revêtement de protection peuvent être trouvées dans la norme ASTM F1292, Standard Specification for Impact Attenuation of Surfacing Material within the Use Zone of Playground Equipment (Spécification standard pour l'atténuation de l'impact du matériau de revêtement dans la zone d'utilisation de l'équipement de terrain de jeux). Ces normes peuvent être commandées auprès d'ASTM International sur [www.astm.org](http://www.astm.org).



## **LEA POR FAVOR ANTES DE INICIAR EL ENSAMBLE:**

### **INSTRUCCIONES DE INSTALACIÓN Y DE PREPARACIÓN DEL PISO**

- Coloque el equipo sobre un piso nivelado, bien drenado, a no menos de 2.0 m (6.6 pies) de cualquier estructura u obstrucción como una cerca, cochera o una casa, ramas que cuelgan, lazos para tender ropa o cables eléctricos.
- Proporcione suficiente espacio para que los niños puedan utilizar el equipo sin peligro. Por ejemplo, para estructuras con actividades de juego múltiples, un tobogán no debe salir en frente de un columpio.
- Separe las actividades pasivas de las activas. Por ejemplo, coloque los cajones de arena lejos de los columpios, o utilice una barrera de seguridad o una barrera para separar el cajón de arena del movimiento de los columpios.
- No instale el equipo de patio de recreo sobre concreto, asfalto, tierra apisonada, pasto, alfombra o cualquier otra superficie dura. Una caída sobre una superficie dura podría ocasionar serias lesiones en la cabeza o muerte al usuario del equipo. (vea la página 11).
- Para evitar lesiones serias, advierta a los niños que no deben utilizar el equipo hasta que esté instalado correctamente.
- Cree un espacio libre de obstáculos que puedan ocasionar lesiones – como ramas de árboles bajas, cables en la parte superior, tocones o raíces de árboles, rocas grandes, ladrillos y concreto.
- Elija una ubicación nivelada para instalar el equipo. Esto puede reducir la probabilidad de que el juego colocado se vuelque y de que los materiales de revestimiento superficial de relleno sueltos sean arrastrados durante lluvias torrenciales.
- Para cualquier duda llame a nuestro Departamento de Servicio al Cliente al 1-800-225-3865 para obtener más información.

### **INSTRUCCIONES DE OPERACIÓN**

- Seguir las siguientes instrucciones y advertencias reduce la probabilidad de sufrir lesiones graves o fatales:
- El número máximo de ocupantes que puede utilizar sin peligro el juego completo instalado, incluidos todos los componentes, es de diez con un peso máximo de 454 kg (1000 libras).
- Debe existir supervisión de un adulto en el lugar para niños de todas las edades.
- Instruya a los niños para que no caminen cerca, en frente, detrás o entre las piezas en movimiento.
- No mueva el equipo mientras se esté utilizando.
- Instruya a los niños para que no tuerzan las cadenas o las cuerdas del columpio o las hagan serpentear sobre la barra de apoyo superior, ya que esto puede reducir la resistencia de las cadenas o de las cuerdas.
- Instruya a los niños para que eviten columpiar los asientos vacíos.
- Enseñe a los niños a sentarse en el centro de los columpios con todo su peso en los asientos.
- Instruya a los niños para que no utilicen el equipo de un modo diferente para el que fue diseñado.
- Instruya a los niños para que no se bajen del equipo mientras está en movimiento.
- Para evitar que se enreden y que se estrangulen, vista correctamente a los niños utilizando zapatos adecuados y evite el uso de ponchos, bufandas, chaquetas con cordón al cuello, artículos conectado con cordón, cascos con correa y ropa suelta que es potencialmente peligrosa mientras se utiliza el equipo. Estos artículos pueden causar la muerte por estrangulación.
- Instruya a los niños para que no jueguen cuando el equipo está mojado.
- Instruya a los niños para que no amarren objetos al equipo de patio de recreo que no estén diseñados específicamente para utilizarse con el equipo, como, pero no limitados a, cuerdas para brincar, lazos para tender ropa, correas de mascota, cables y cadenas, ya que pueden ocasionar riesgos de estrangulación.
- Vestir a los niños con el calzado bien ajustado y completamente cerrado. Unos ejemplos de calzado inapropiado son los zuecos, chancletas, y sandalias.
- Enseñar a los niños a quitar sus cascos de bicicleta a de otros deportivos antes de jugar en el equipo de patio. Estos artículos pueden causar la muerte por estrangulación.
- Verifique que las cuerdas de escalada, la cadena, o el cable suspendidos están bien fijados a los dos extremos.
- Coloque el equipo a no menos de 2.0 m (6.6 pies) de cualquier estructura u obstrucción como una cerca, una cochera, una casa, ramas que cuelgan, lazos para tender ropa o cables eléctricos.
- El revestimiento superficial de impacto necesita cubrir el área entera de juego recomendada.
- Nunca alargar las cadenas o las cuerdas. Los pedazos de cadenas o de cuerdas incluidos son los máximos diseñados para los elementos de balanceo. La norma EN71 requiere que la distancia mínima de los columpios esté 350 mm ( $\approx$ 13.78 in.) del suelo.



# HOJA DE INFORMACIÓN DEL CONSUMIDOR PARA LOS MATERIALES DE REVESTIMIENTO SUPERFICIAL DEL EQUIPO DE PATIO DE RECREO\*

**Seleccionar la superficie protectora**—Una de las cosas más importantes que uno puede hacer para disminuir la probabilidad de lesiones graves en la cabeza es de instalar una superficie protectora amortiguadora debajo y alrededor del equipo de juegos. Uno debe aplicar la superficie protectora a una profundidad que es apropiada para la altura del equipo de conformidad con la Especificación ASTM F1292. Hay varios tipos de superficies de los cuales uno puede escoger. Sin importar el producto que usted seleccione, siga estas guías:

**Relleno suelto**—Mantener una profundidad mínima de 23 cm (9 in) de relleno suelto tales como astillas de madera, fibra de madera elaborada, o caucho molido/reciclado para el equipo hasta 8 ft (244 cm) de altura; y 9 in (23 cm) de arena o gravilla para el equipo hasta 5 ft (153 cm) de altura.

**NOTA:** Un nivel de llenado inicial de 12 in (31 cm) de la superficie comprimirá conforme avanza el tiempo alrededor de una profundidad de 9 in (23 cm). La superficie también comprimirá, desplazará, y se depositará, y debe ser rellenado periódicamente para mantener, por lo menos, una profundidad de 9 in (23 cm).

Emplee un mínimo de 6 in (16 cm) de superficie protectora para los equipos menos de 4 ft (122 cm) de altura. Si se la mantiene apropiadamente, debería ser suficiente. (A las profundidades menos de 6 in (16 cm), el material protector es demasiado fácilmente desplazado o comprimido.)

**NOTA:** No instalar los equipos de juegos residenciales encima de concreto, asfalto, o cualquier otro pavimento duro. Una caída sobre un pavimento duro puede resultar en lesiones graves al usuario. El césped y la tierra no se consideran como superficies protectoras porque el desgaste y los factores ambientales pueden reducir la efectividad amortiguadora. Generalmente, la alfombra y colchoneta no son superficies protectoras adecuadas.

Equipo a nivel de piso, tales como una caja de arena, un muro de escalada, una casa de muñecas u otro equipo que tiene una superficie elevada de juego, no requiere una superficie protectora.

Usar contención, tales como desenterrar el perímetro y/o forrar el perímetro con un borde de jardines. No se olvide de tomar en cuenta los daños por agua.

Verificar y mantener la profundidad de relleno suelto. Para mantener la profundidad correcta de relleno suelto, marque el nivel correcto en los postes de soporte del equipo de juegos. Así, uno puede ver fácilmente cuando debe rellenar y/o redistribuir la superficie.

No instalar relleno suelto encima de los pavimentos duros tales como concreto o asfalto.

**Superficies vertidas en el lugar o Baldosas de caucho prefabricadas**—Puede interesarle en usar una superficie además del relleno suelto, tales como baldosas de caucho o superficies vertidas en el lugar. Las instalaciones de estas superficies generalmente requieren un profesional y no son proyectos «hágalo usted mismo».

Revisar las especificaciones de la superficie antes de comprar este tipo de superficie. Pida al instalador/fabricante un informe indicando que el producto ha sido probado a la norma de seguridad siguiente: ASTM F1292 Especificación estándar para la atenuación del impacto de los materiales de superficie dentro de la zona de uso de equipo del patio. Este informe debe mostrar la altura específica por la cual la superficie está destinada a proteger contra lesiones graves en la cabeza. Esta altura debe ser igual o superior a la altura de caída, distancia vertical entre una superficie de juego designada (superficie elevada para ponerse de pie, sentarse, o subirse) y la superficie protectora debajo, de su equipo de juegos. Verifique con frecuencia el desgaste de la superficie protectora.

**Ubicaciones**—La ubicación correcta y mantenimiento de la superficie protectora es esencial. Estar seguro a: Extender la superficie, por lo menos, 2 m (6,6 ft) del equipo en todas las direcciones.

Para los columpios, extienda la superficie protectora delante y detrás del columpio a una distancia igual a dos veces la altura de la barra superior de la cual se cuelga el columpio.

Para los columpios hechos de llantas, extienda la superficie en un círculo cuyo radio es igual a la altura de la cadena o cuerda de suspensión, más 2 m (6.6 ft) en todas la direcciones.

**La altura máxima de caída para este producto es de 236,2 cm (93 pulg).  
Recomendamos el uso de relleno de madera a una profundidad mínima de 23 cm (9 in).**

**TABLA 1 — Profundidad del Material del Revestimiento Superficial Requerido Basada en la Alturas de Caída.**

Material / Altura de caída	(122 cm) 4 ft	(152 cm) 5 ft	(183 cm) 6 ft	(213 cm) 7 ft	(244 cm) 8 ft	(274 cm) 9 ft	(305 cm) 10 ft
Relleno de madera	(15 cm) 6 in	(23 cm) 9 in	(23 cm) 9 in	(23 cm) 9 in	(23 cm) 9 in	--	--
Astillas de madera	(15 cm) 6 in	(23 cm) 9 in	(23 cm) 9 in	(23 cm) 9 in	(23 cm) 9 in	--	--
Arena fina	(15 cm) 6 in	--	--	--	--	--	--
Grava fina	(15 cm) 6 in	(23 cm) 9 in	--	--	--	--	--
Hule triturado**	(15 cm) 6 in	(15 cm) 6 in	(15 cm) 6 in	(15 cm) 6 in	(15 cm) 6 in	(15 cm) 6 in	(15 cm) 6 in

\*Esta información se extrajo de la publicación “*Outdoor Home Playground Safety Handbook*” (Manual de seguridad para juegos caseros para exteriores) de CPSC. Puede conseguir una copia de esta publicación en inglés si se comunica con la Comisión de Seguridad de Productos para el Consumidor de EE. UU. En [www.cpsc.gov](http://www.cpsc.gov) o llamando a la línea sin costo: 1-800-638-2772

\*\*El revestimiento con relleno suelto de hule triturado / reciclado no se comprime de la misma forma que otros materiales de relleno suelto. No obstante, debe tenerse cuidado de mantener una profundidad constante ya que, aun así, puede haber desplazamiento. Esta información se extrajo de una publicación de CPSC del “*Public Playground Safety Handbook*” (Manual de seguridad para juegos en lugares públicos). Puede conseguir una copia de esta publicación en inglés en [www.cpsc.gov](http://www.cpsc.gov) o llamando a la línea sin costo: 1-800-638-2772. Los requisitos de revestimientos protectores pueden encontrarse en ASTM F1292, Standard Specification for Impact Attenuation of Surfacing Material within the Use Zone of Playground Equipment (Especificaciones de las normas para disminuir el impacto de los materiales de revestimiento dentro de la Zona de uso de equipos de juegos). Estas normas se pueden solicitar a ASTM International en [www.astm.org](http://www.astm.org).



## SAFE PLAY AREA / ZONE DE SÉCURITÉ / ZONA DE SEGURIDAD

**SAFETY ZONE** — Place the equipment no less than 6.6 ft. (2.0 m) from any structure or obstruction such as a fence, garage, house, overhanging branches, laundry lines, or electrical wires. Make sure the clearance in front of and behind the swings is at least twice the height of the swing bar. The impact surfacing needs to cover the entire recommended play area. Refer to the example below.

**ZONE DE SÉCURITÉ** — Placez l'équipement à plus de 2,0 m (6.6 pi) de toute structure ou obstruction telle qu'une clôture, un garage, une maison, des branches basses, des cordes à linge ou des fils électriques. Assurez-vous que l'espace libre devant et derrière les balançoires soit d'au moins deux fois la hauteur de la barre de la balançoire. La surface d'impact doit couvrir l'aire de jeu recommandée au complet. Veuillez vous référer à l'exemple ci-dessous.

**ZONA DE SEGURIDAD** — Coloque el equipo a no menos de 2.0 m (6.6 pies) de cualquier estructura u obstrucción como una cerca, una cochera, una casa, ramas que cuelgan, lazos para tender ropa o cables eléctricos. Asegúrese de que el espacio libre enfrente y detrás de los columpios es de al menos el doble de la altura de la barra de los columpios. El revestimiento superficial de impacto necesita cubrir el área entera de juego recomendada. Consulte al ejemplo a continuación.

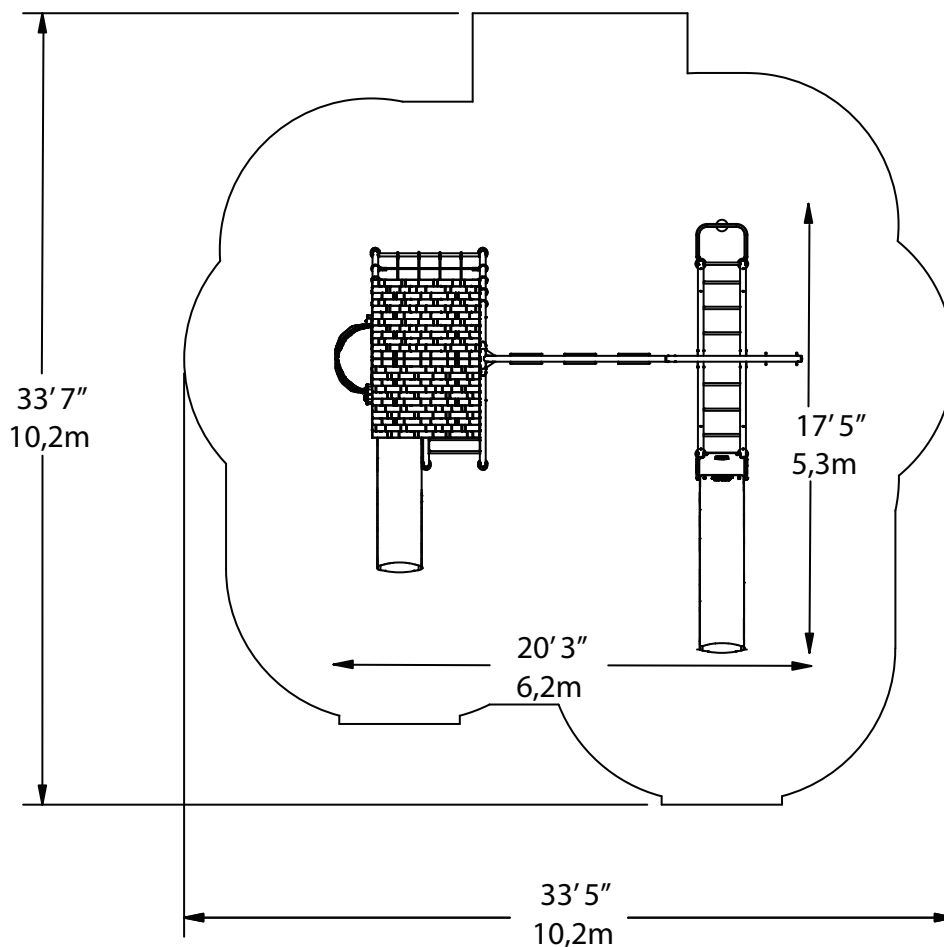

**Playset dimensions:**

17' 5" (5,3 m) x 20' 3" (6 m)

Recommended play area:

33' 5" (10,2 m) x 33' 7" (10,2 m)

**Dimensions du Jeu:**

17' 5" (5,3 m) x 20' 3" (6 m)

Aire de jeu recommandée:

33' 5" (10,2 m) x 33' 7" (10,2 m)

**Dimensiones del conjunto de juegos**

17' 5" (5,3 m) x 20' 3" (6 m)

Área de juego recomendada

33' 5" (10,2 m) x 33' 7" (10,2 m)



# SPARE HARDWARE BAG / SAC SUPPLÉMENTAIRE DE LA QUINCAILLERIE / BOLSA SUPLEMENTARIA DE HERRAJE



Spare hardware bag / Sac supplémentaire de la quincaillerie / Bolsa suplementaria de herraje

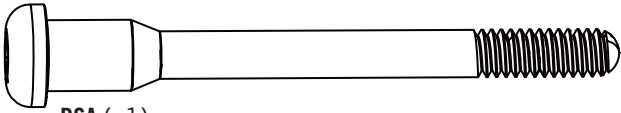

**DSA** (x1)

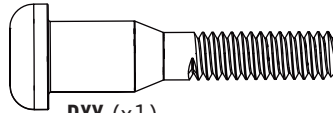

**DXY** (x1)

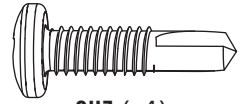

**CUZ** (x4)

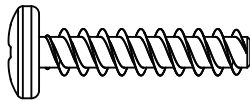

**ADV** (x2)

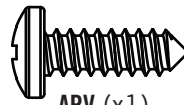

**ARV** (x1)

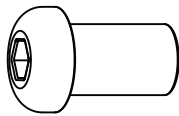

**BTS** (x3)



**BZK** (x1)

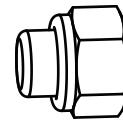

**AAN** (x2)

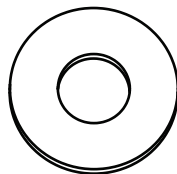

**CVZ** (x2)

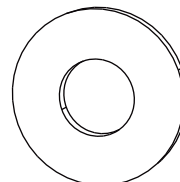

**AAF** (x2)

# 1

## A-FRAME ASSEMBLY / ASSEMBLAGE DE LA CHARPENTE EN « A » / ENSAMBLAJE DEL ARMazón EN «A»



### HARDWARE REQUIRED / QUINCAILLERIE REQUISE / HERRAJE REQUERIDO



CONTENTS OF BOX 3 / CONTENU DE LA BOÎTE 3 / CONTENIDO DE LA CAJA 3

Hardware blister pack / Blister de quincaillerie / Blister de herraje

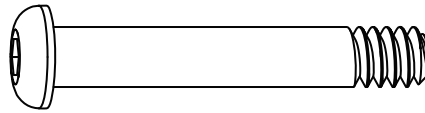

DZR (x6)

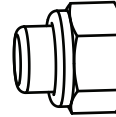

AAN (x6)

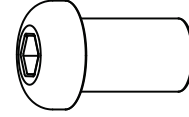

BTS (x6)



BZK (x2)

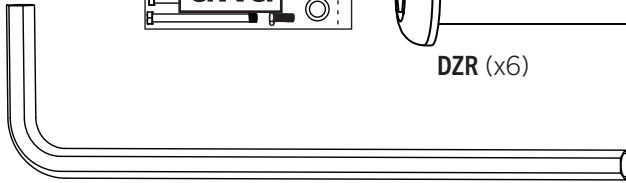

EEO (x2)

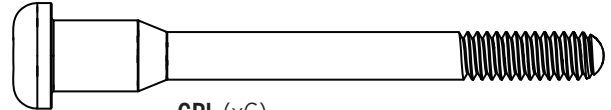

GPL (x6)



CONTENTS OF BOX 5 / CONTENU DE LA BOÎTE 5 / CONTENIDO DE LA CAJA 5

Hardware bag / Sac de quincaillerie / Bolsa de herraje

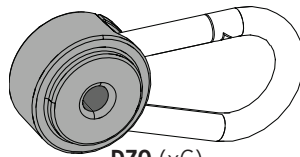

DZQ (x6)



### PARTS REQUIRED / PIÈCES REQUISES / PIEZAS REQUERIDAS



CONTENTS OF BOX 1 / CONTENU DE LA BOÎTE 1 / CONTENIDO DE LA CAJA 1

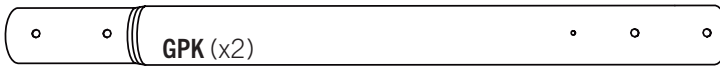

GPK (x2)

Warning sticker  
Autocollant d'avertissement  
Etiqueta adhesiva de advertencia



GPI (x1)



GPJ (x1)



CONTENTS OF BOX 3  
CONTENU DE LA BOÎTE 3  
CONTENIDO DE LA CAJA 3

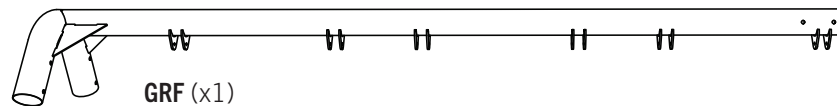

GRF (x1)



CONTENTS OF BOX 5  
CONTENU DE LA BOÎTE 5  
CONTENIDO DE LA CAJA 5

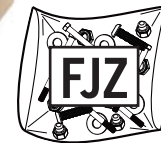

Parts bag  
Sac des pièces  
Bolsa de piezas

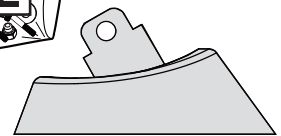

BZJ (x1)



### TOOLS REQUIRED / OUTILS REQUIS / INSTRUMENTAL REQUERIDO

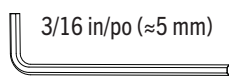

3/16 in/po (≈5 mm)

(2)

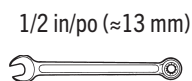

1/2 in/po (≈13 mm)

(1)

## ► SECTION 1 (CONTINUED) / SECTION 1 (SUITE) / SECCIÓN 1 (CONTINUACIÓN)

TOOLS AND HARDWARE REQUIRED / OUTILS ET QUINCAILLERIE REQUIS / INSTRUMENTAL Y HERRAJE REQUERIDOS

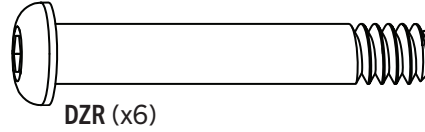
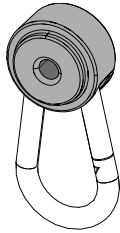
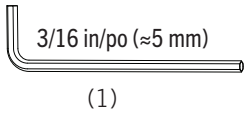
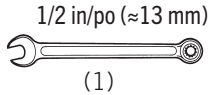

### 1.1

- Attach the **pendulums (DZQ)** to the **swing bar (GRF)** using the hardware indicated. Do this for each set of brackets on the swing bar.
- Attachez un **pendule (DZQ)** à la barre **horizontale des balançoires (GRF)** à l'aide de la quincaillerie illustrée. Répétez cette étape pour chaque jeu de supports de la barre horizontale des balançoires.
- Sujete los **péndulos (DZQ)** al **caño horizontal principal (GRF)** usando el herraje de fijación indicadas. Haga este paso para cada juego de soportes en el caño.

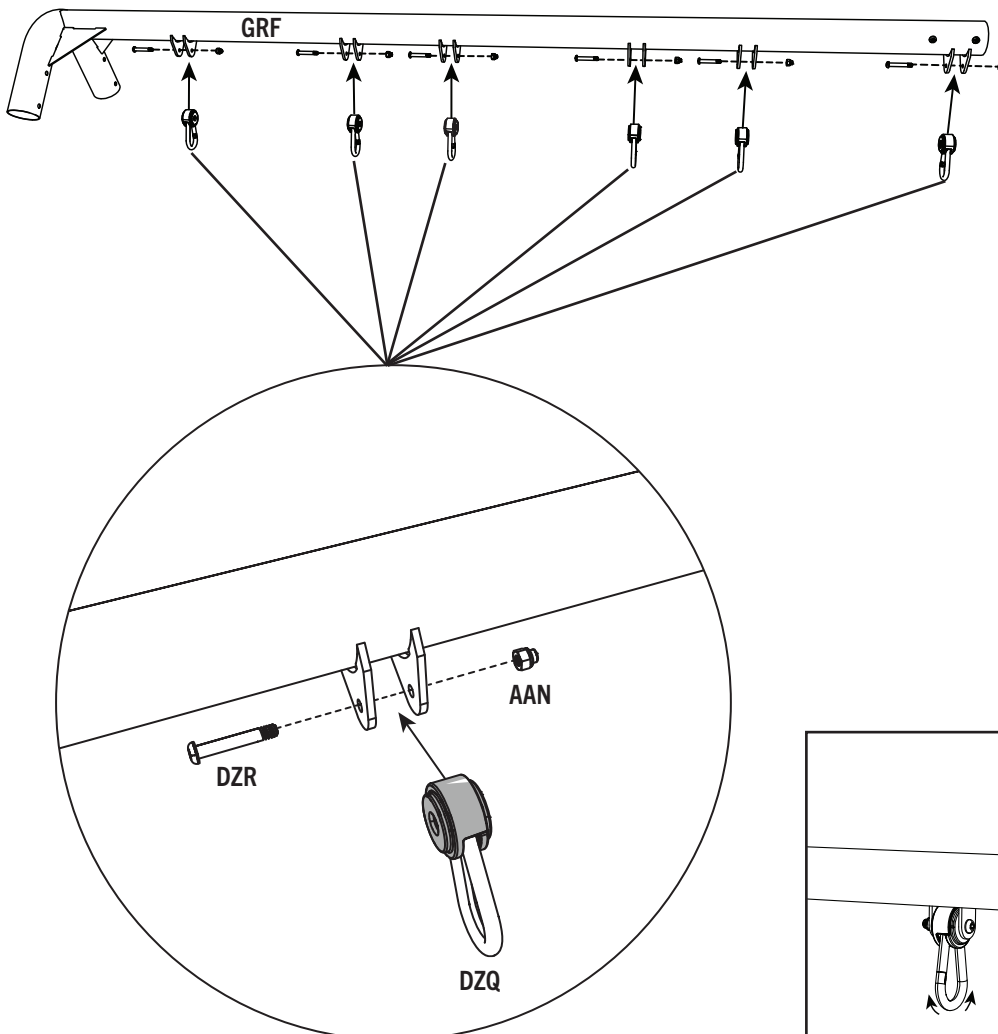

## ► SECTION 1 (CONTINUED) / SECTION 1 (SUITE) / SECCIÓN 1 (CONTINUACIÓN)

TOOLS AND HARDWARE REQUIRED / OUTILS ET QUINCAILLERIE REQUIS / INSTRUMENTAL Y HERRAJE REQUERIDOS

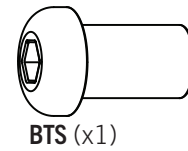
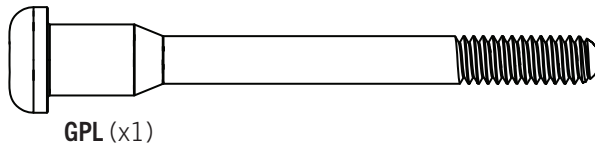
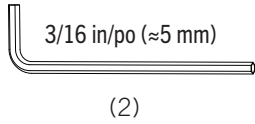

### 1.2

- Insert the **top A-frame pole (GPK)** into the **bottom A-frame pole (GPJ)**. The bottom A-frame cargo net pole has no small holes and the top A-frame pole has one (1) small hole. Line up the holes.
- Insérez le **mât supérieur du support en A (GPK)** dans le **poteau inférieur du support en A (GPJ)**. Le poteau inférieur de filet de cargaison du support en A n'a pas de petits trous et le poteau supérieur du support en A a un (1) petit trou. Alignez les trous.
- Inserte el **poste superior del marco-A (GPK)** en el **poste inferior del marco-A (GPJ)**. El poste inferior de la red de carga del marco-A no tiene pequeños orificios y el poste superior del marco-A tiene un (1) pequeño orificio. Alinee los orificios.

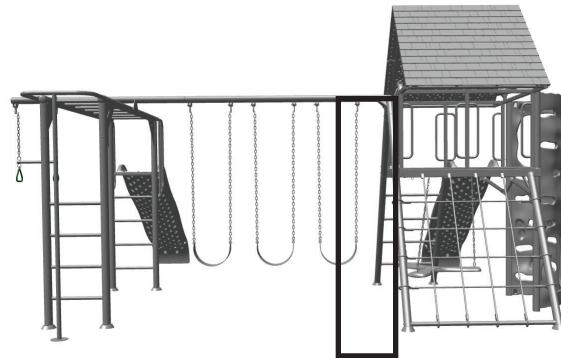
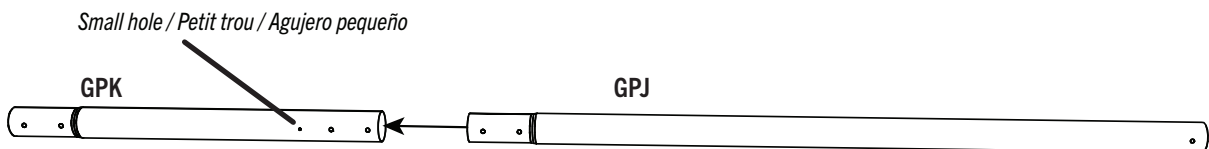

### 1.3

- Attach the bottom A-frame pole and the top A-frame pole together with the hardware indicated. Only attach the poles at the location illustrated. The other hole will be attached later in the assembly.
- Fixez le mât inférieur du support en A et le mât supérieur du support en A avec la quincaillerie indiquée. Fixez les poteaux uniquement à l'emplacement illustré. L'autre trou sera fixé plus tard dans l'assemblage.
- Fije el poste inferior del marco-A al poste superior del marco-A con el herraje indicado. Fije los postes únicamente en el sitio que aparece en la ilustración. El otro orificio se unirá posteriormente en el montaje.

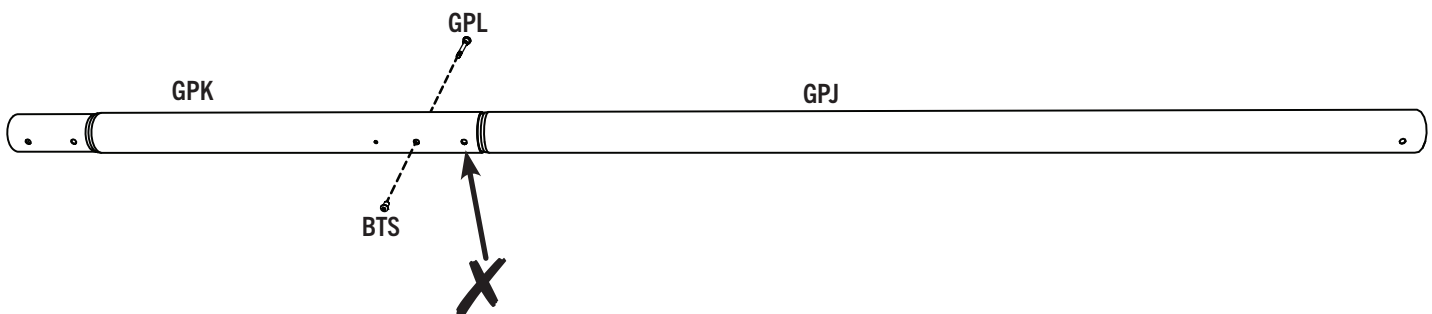



## ► SECTION 1 (CONTINUED) / SECTION 1 (SUITE) / SECCIÓN 1 (CONTINUACIÓN)

TOOLS AND HARDWARE REQUIRED / OUTILS ET QUINCAILLERIE REQUIS / INSTRUMENTAL Y HERRAJE REQUERIDOS

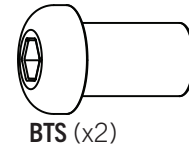
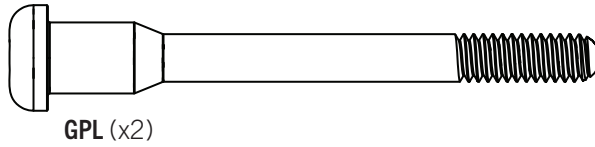
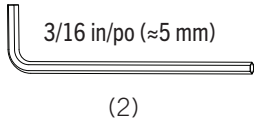

### 1.4

- Place the pole leg into the swing bar as shown below. Be sure to line up the holes for ease of hardware installation.
- Placez le pied du poteau dans la barre pivotante comme illustré ci-dessous. Assurez-vous d'aligner les trous pour faciliter l'installation de la quincaillerie.
- Coloque la pata del poste en la barra del columpio, como se muestra abajo. Asegúrese de alinear los orificios para instalar con más facilidad el herraje.

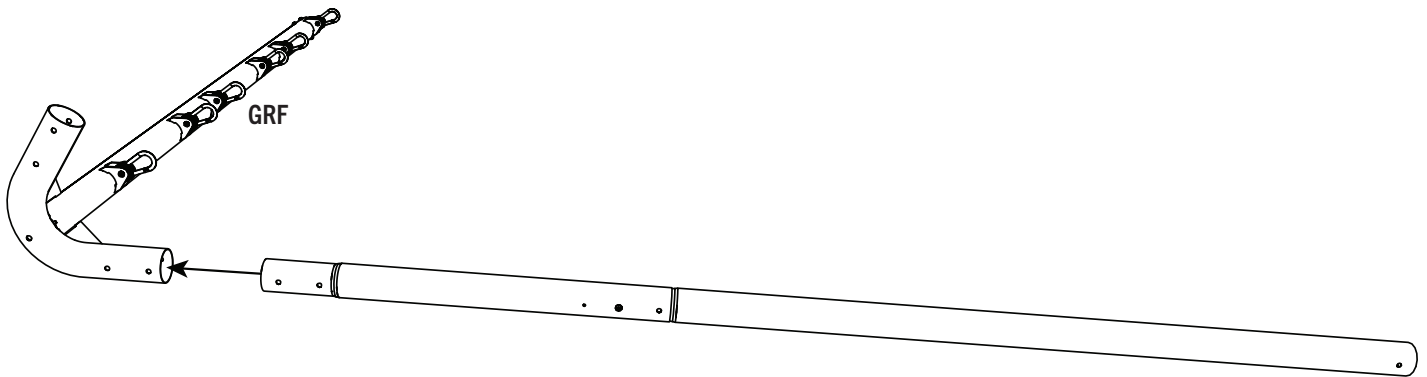

### 1.5

- Attach the first leg to the swingbar with the hardware indicated.
- Fixez le premier pied à la barre oscillante avec la quincaillerie indiquée.
- Fije la primera pata a la barra del columpio con el herraje indicado.

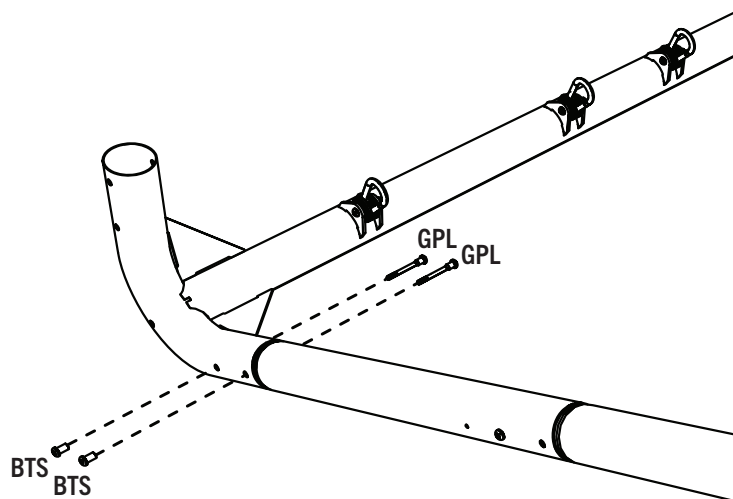

## ► SECTION 1 (CONTINUED) / SECTION 1 (SUITE) / SECCIÓN 1 (CONTINUACIÓN)

TOOLS AND HARDWARE REQUIRED / OUTILS ET QUINCAILLERIE REQUIS / INSTRUMENTAL Y HERRAJE REQUERIDOS

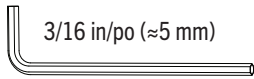

(2)

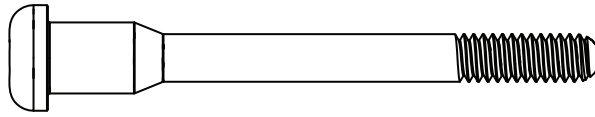

GPL (x1)

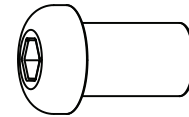

BTS (x1)

### 1.6

- Insert the **top A-frame pole (GPK)** into the **bottom A-frame ladder pole (GPI)**. The bottom A-frame ladder pole has four (4) small holes and the top A-frame ladder pole has one (1) small hole. These holes must be located on the same side as illustrated below. Line up the holes.
- Insérez le **mât supérieur du support en A (GPK)** dans le **mât inférieur du support en A (GPI)**. Le poteau inférieur d'échelle à support en A a quatre (4) petits trous et le poteau supérieur d'échelle à support en A a un (1) petit trou. Ces trous doivent être situés du même côté comme illustré ci-dessous. Alignez les trous.
- Inserte el **poste superior del marco-A (GPK)** en el **poste inferior del marco-A de la escalera (GPI)**. El poste inferior del marco-A de la escalera tiene cuatro (4) pequeños orificios y el poste superior del marco-A de la escalera tiene un (1) pequeño orificio. Dichos orificios deberán ubicarse del mismo lado conforme a la ilustración abajo. Alinee los orificios.

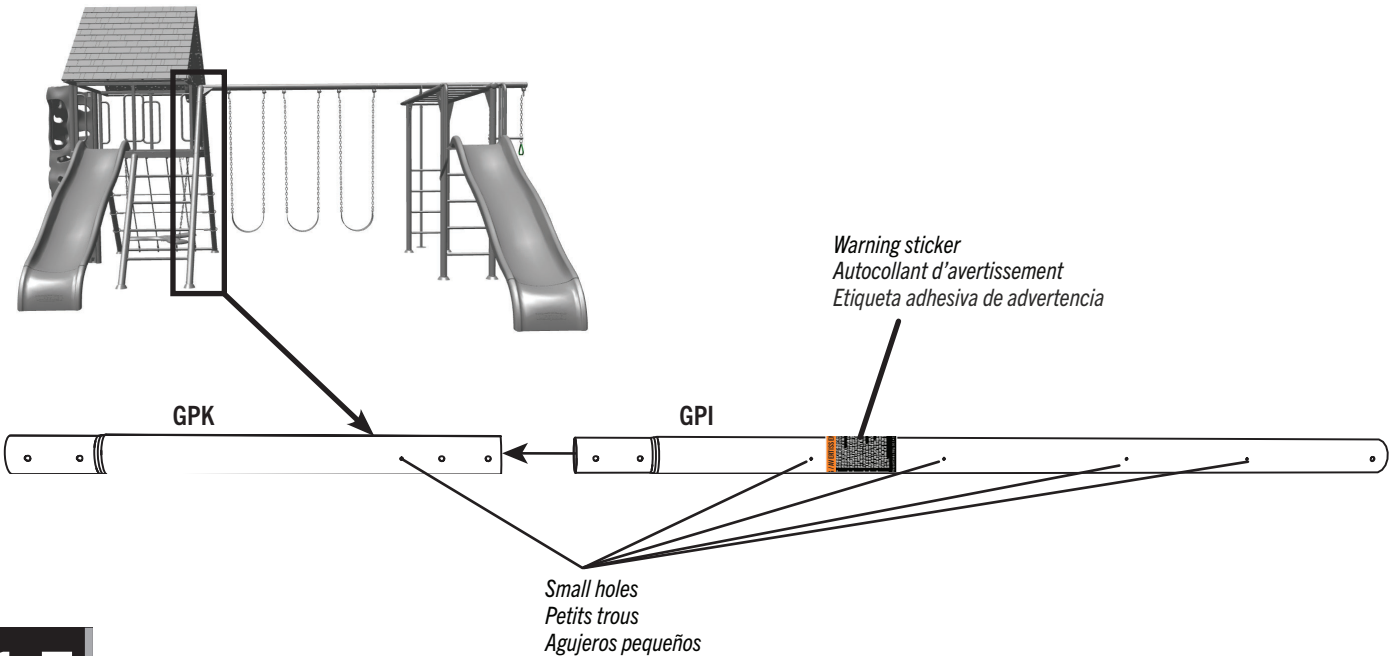

### 1.7

- Attach the bottom A-frame ladder pole and the top A-frame pole together with the hardware indicated. Only attach the pole at the location illustrated. The other hole will be attached later in the assembly.
- Fixez le mât inférieur de l'échelle en A et le mât supérieur du support en A avec la quincaillerie indiquée. Fixez le poteau uniquement à l'emplacement illustré. L'autre trou sera fixé plus tard dans l'assemblage.
- Fije el poste inferior del marco-A de la escalera y el poste superior del marco-A con el herraje indicado. Fije el poste únicamente en el sitio que aparece en la ilustración. El otro orificio se unirá posteriormente en el montaje.

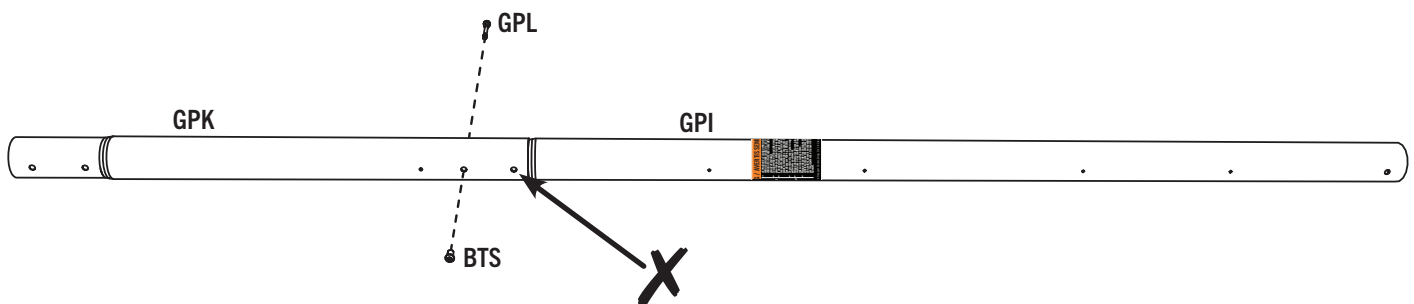

## ► SECTION 1 (CONTINUED) / SECTION 1 (SUITE) / SECCIÓN 1 (CONTINUACIÓN)

TOOLS AND HARDWARE REQUIRED / OUTILS ET QUINCAILLERIE REQUIS / INSTRUMENTAL Y HERRAJE REQUERIDOS

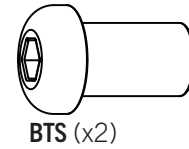
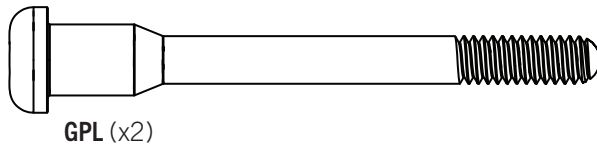
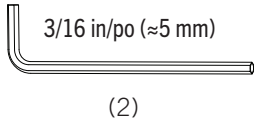

### 1.8



- Place the pole leg into the swing bar as shown below. Be sure to line up the holes for ease of hardware installation.
- Placez le pied de poteau dans la barre pivotante comme illustré ci-dessous. Assurez-vous d'aligner les trous pour faciliter l'installation de la quincaillerie.
- Coloque la pata del poste en la barra del columpio, como se muestra abajo. Asegúrese de alinear los orificios para instalar con más facilidad el herraje.

### 1.9

- Attach the second leg to the swingbar with the hardware indicated.
- Fixez le deuxième pied à la barre oscillante avec la quincaillerie indiquée.
- Fije la segunda pata a la barra del columpio con el herraje indicado.

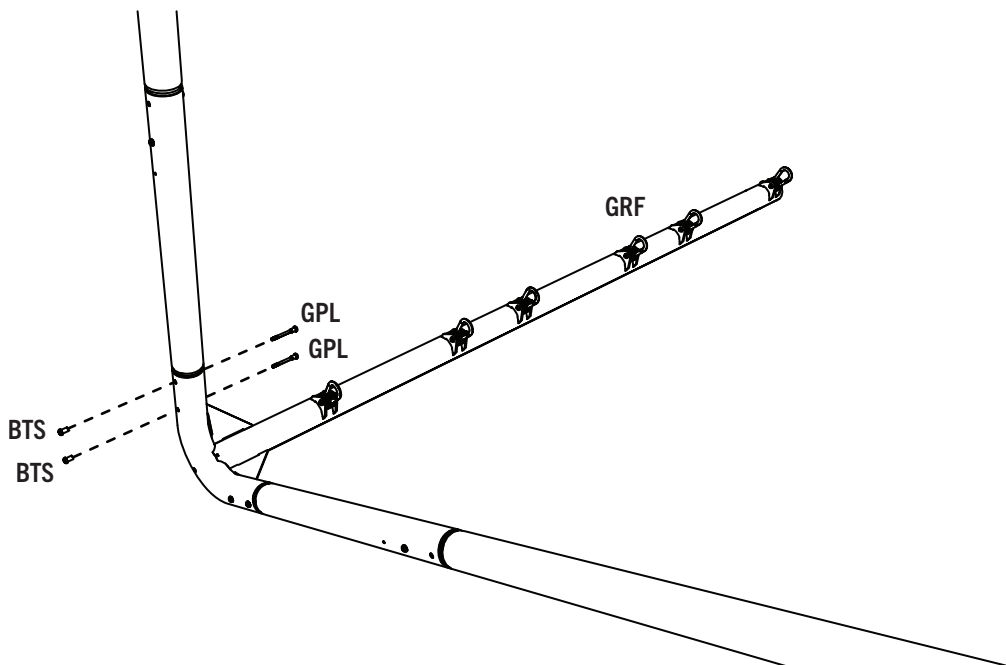

## ► SECTION 1 (CONTINUED) / SECTION 1 (SUITE) / SECCIÓN 1 (CONTINUACIÓN)

TOOLS AND HARDWARE REQUIRED / OUTILS ET QUINCAILLERIE REQUIS / INSTRUMENTAL Y HERRAJE REQUERIDOS



BZK (x2)

### 1.10

- Place a **foot cap (BZJ)** into the **bottom A-frame ladder pole (GPI)**. Attach the foot cap with the plugs shown. The other foot cap will be placed later in the instructions.
- Placez un **embout de pied (BZJ)** dans le **poteau inférieur de l'échelle à support en A (GPI)**. Fixez le capuchon de pied avec les bouchons illustrés. L'autre couvre-pied sera placé plus tard dans les instructions.
- Inserte una **tapa para base (BZJ)** en el **poste inferior del marco-A de la escalera (GPI)**. Fije la tapa de la base con los tapones que se muestran. La otra tapa de la base se colocará posteriormente en las instrucciones.

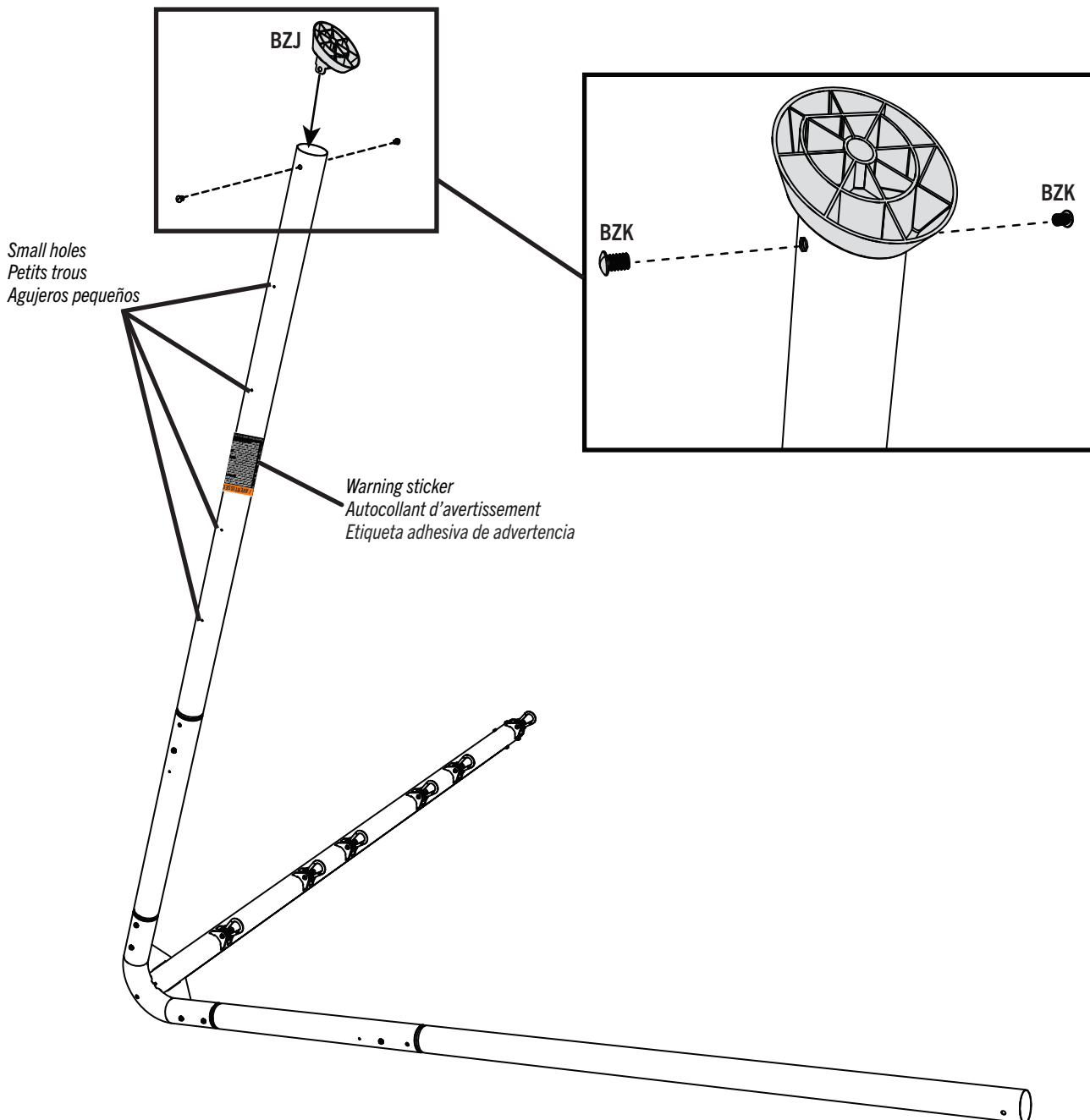



### HARDWARE REQUIRED / QUINCAILLERIE REQUISE / HERRAJE REQUERIDO



CONTENTS OF BOX 3 / CONTENU DE LA BOÎTE 3 / CONTENIDO DE LA CAJA 3



Hardware blister pack  
Blister de quincaillerie  
Blíster de herraje

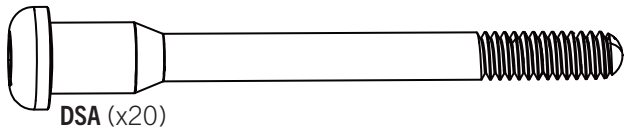

DSA (x20)

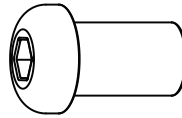

BTS (x22)

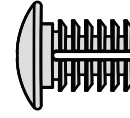

BZK (x10)

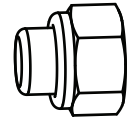

AAN (x2)

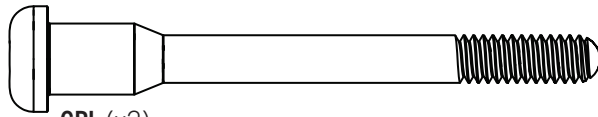

GPL (x2)

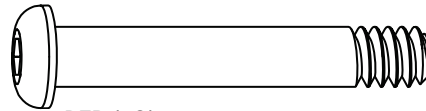

DZR (x2)



CONTENTS OF BOX 5 / CONTENU DE LA BOÎTE 5 / CONTENIDO DE LA CAJA 5

Hardware bag / Sac de quincaillerie / Bolsa de herraje

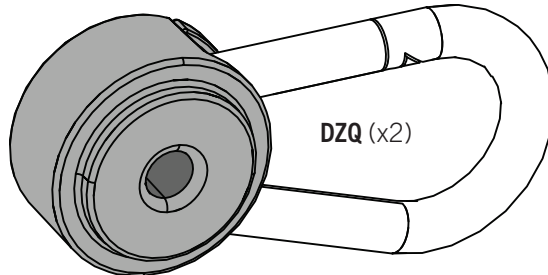

DZQ (x2)



### PARTS REQUIRED / PIÈCES REQUISES / PIEZAS REQUERIDAS

Parts bag / Sac des pièces / Bolsa de piezas

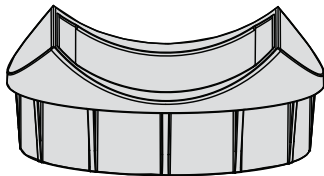
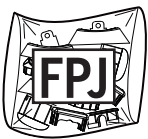

CSA (x4)

Parts bag / Sac des pièces / Bolsa de piezas

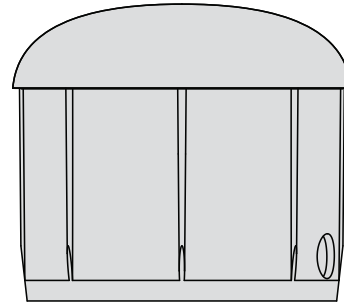

CSD (x5)

Parts bag / Sac des pièces / Bolsa de piezas

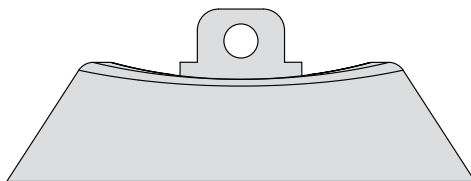

CSB (x4)

# 2

## MONKEY BAR ASSEMBLY / ASSEMBLAGE DU CAGE À POULE / ENSAMBLAJE DEL PASAMANOS



### PARTS REQUIRED / PIÈCES REQUISES / PIEZAS REQUERIDAS



CONTENTS OF BOX 3 / CONTENU DE LA BOÎTE 3 / CONTENIDO DE LA CAJA 3

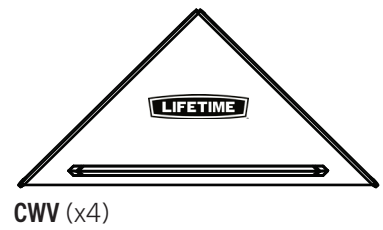
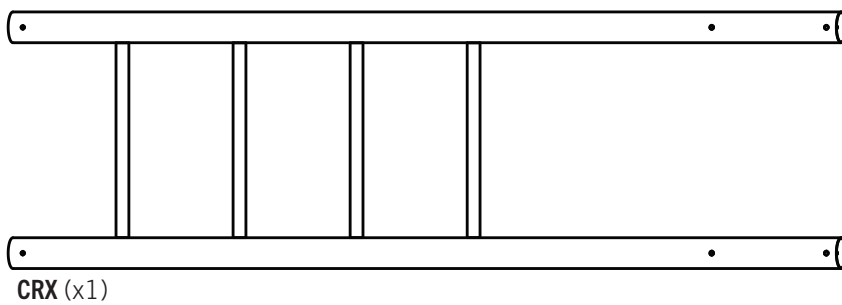
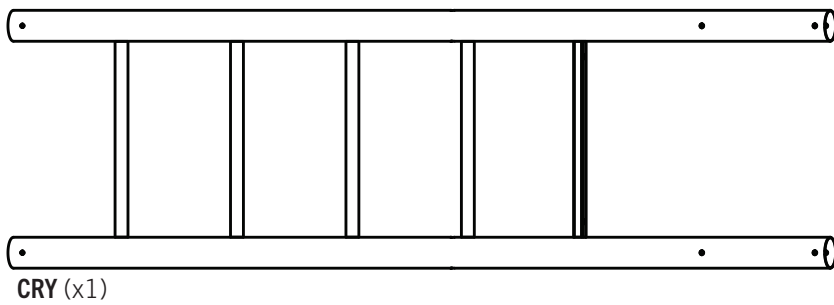
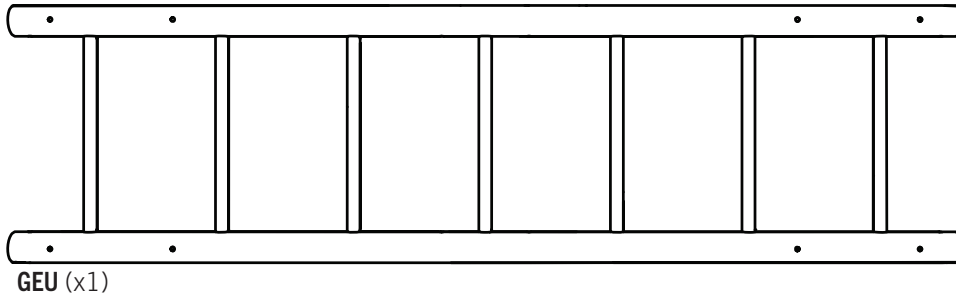
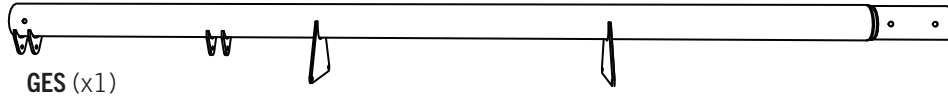

### TOOLS REQUIRED / OUTILS REQUIS / INSTRUMENTAL REQUERIDO

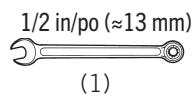
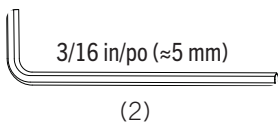

## ► SECTION 2 (CONTINUED) / SECTION 2 (SUITE) / SECCIÓN 2 (CONTINUACIÓN)

TOOLS AND HARDWARE REQUIRED / OUTILS ET QUINCAILLERIE REQUIS / INSTRUMENTAL Y HERRAJE REQUERIDOS

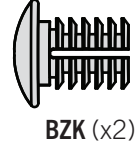
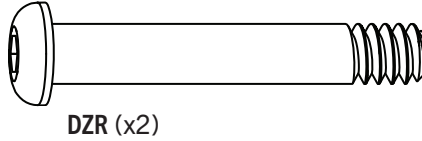
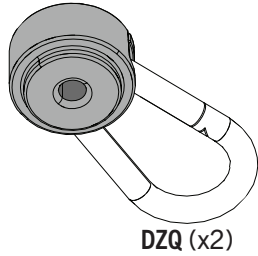
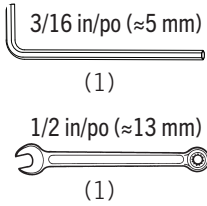

### 2.1

- Attach the **pendulums (DZQ)** to the **trapeze swing bar (GES)** using the hardware indicated.
- Attachez les **pendules (DZQ)** à la **barre du trapèze (GES)** à l'aide des quincailleries indiquées.
- Sujete los **péndulos (DZQ)** al **caño horizontal para el trapecio (GES)** usando el herraje indicado.

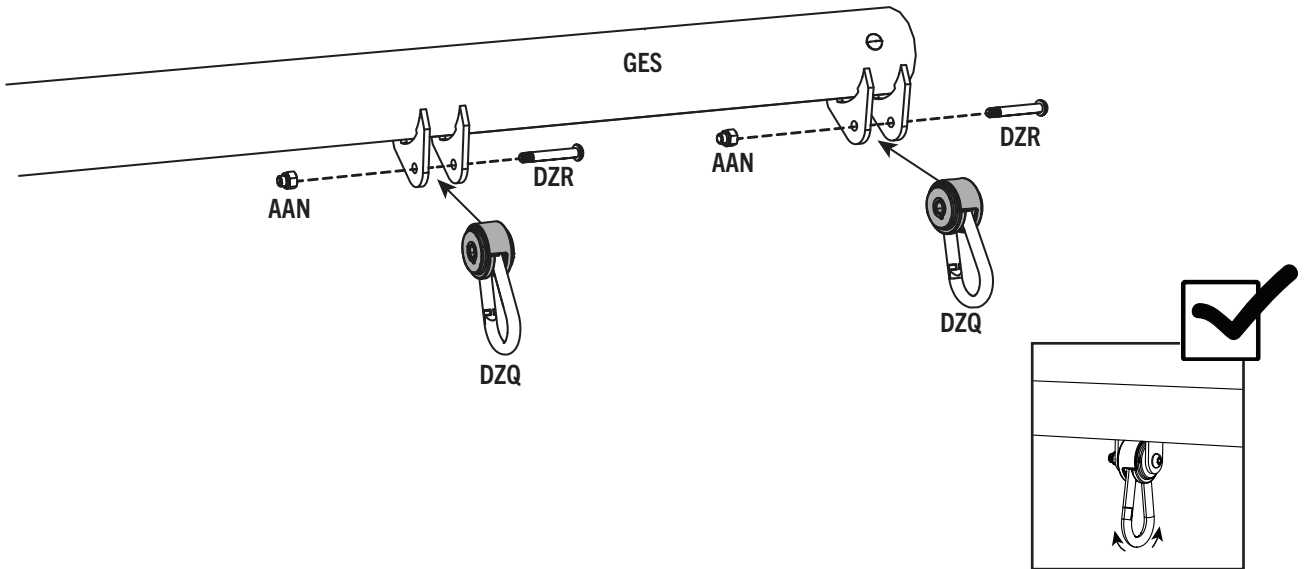

### 2.2

- Attach the **end cap (CSD)** to the **trapeze swing bar (GES)**. Secure the end cap with two (2) **cap plugs (BZK)**.
- Attachez le **bouchon (CSD)** à la **barre du trapèze (GES)**. Attachez le bouchon à l'aide de deux (2) **capuchons protecteurs de (BZK)**.
- Inserte un **tapón cilíndrico (CSD)** al **caño horizontal para el trapecio (GES)**. Sujete el tapón usando dos (2) **tapones pequeños (BZK)**.

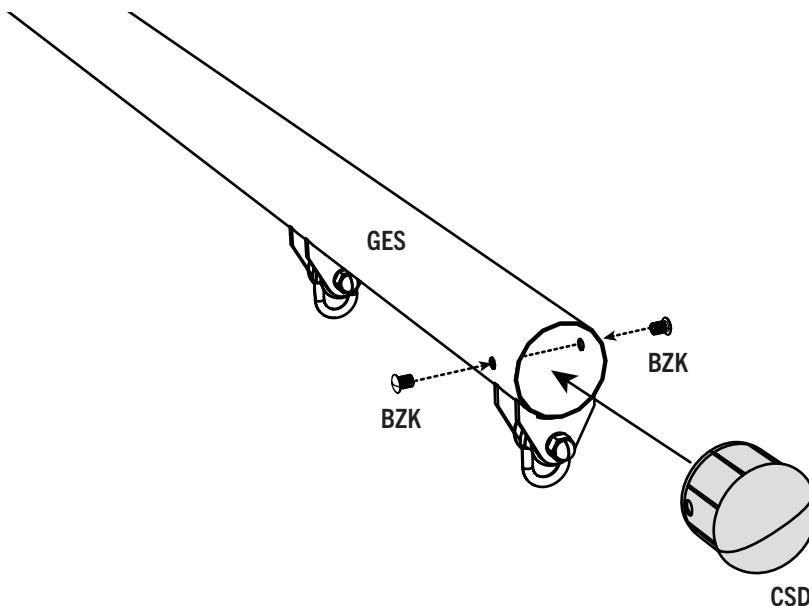

## ► SECTION 2 (CONTINUED) / SECTION 2 (SUITE) / SECCIÓN 2 (CONTINUACIÓN)

TOOLS AND HARDWARE REQUIRED / OUTILS ET QUINCAILLERIE REQUIS / INSTRUMENTAL Y HERRAJE REQUERIDOS

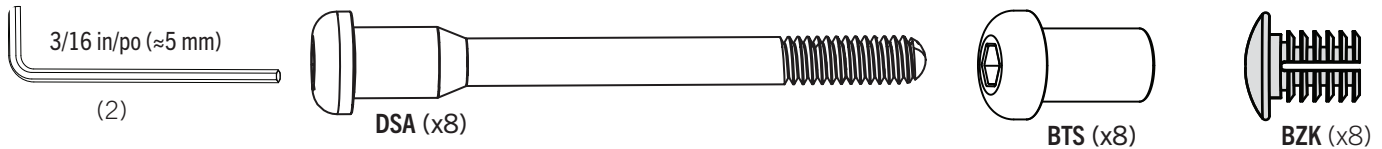

### 2.3

- Attach the **round foot caps (CSB)** to the **fire pole ladder (CRX)** and **slide ladder (CRY)** at the locations shown. Secure the round foot caps with **cap plugs (BZK)**. *Make sure the holes in each cap line up with the holes in the tubes of each ladder.*
- Attachez les **capuchon rond du pied (CSB)** à l'**échelle du mât (CRX)** et à l'**échelle du toboggan (CRY)** aux emplacements illustrés. Attachez chaque capuchon rond du pied à l'aide de deux (2) **capuchons protecteurs de (BZK)**. *Vous assurez-vous d'aligner les trous dans les capuchons avec les trous dans les tubes de chaque échelle.*
- Sujete los **taponos rondos (CSB)** a la **escalera para la barra de bomberos (CRX)** y a la **escalera para el tobogán (CRY)** a las ubicaciones ilustradas. Sujete los taponos usando los **taponos pequeños (BZK)**. *Asegúrese de alinear los agujeros en el tapon con los agujeros en los tubos en cada escalera.*

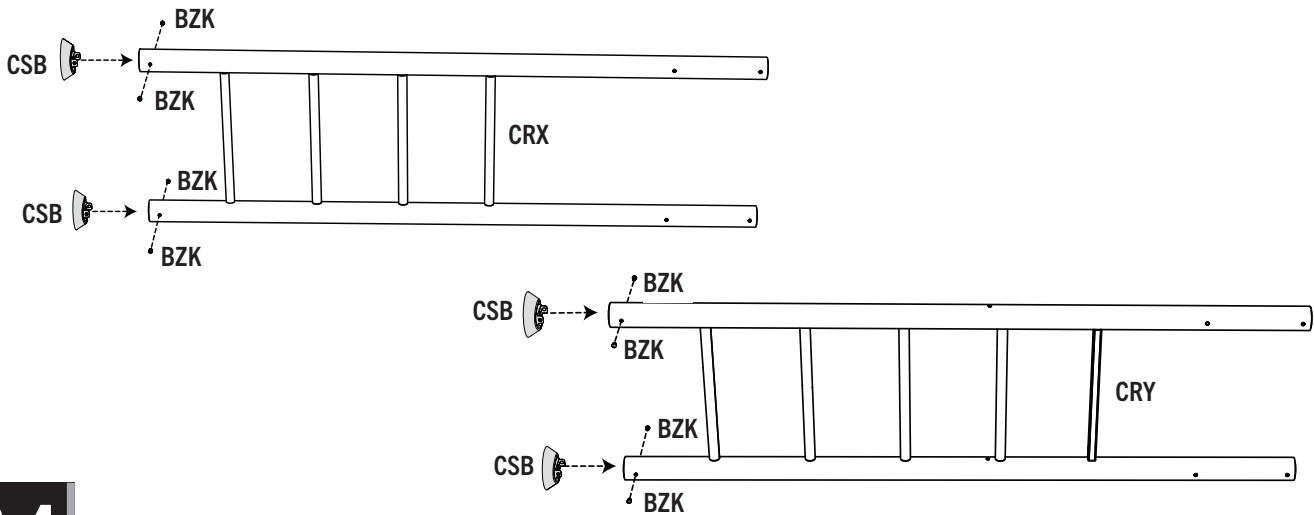

### 2.4

- Attach two (2) **monkey bar gussets (CWV)** to one end of the **fire pole ladder (CRX)** using the hardware indicated. Make sure the lip on the gusset faces inward as illustrated. Repeat this step to attach the remaining two (2) monkey bar gussets to the **slide ladder (CRY)**.
- Attachez deux (2) **goussets du cage à poules (CWV)** à l'extrémité de l'**échelle du mât (CRX)** à l'aide de la quincaillerie indiquée. Vous assurez-vous que le bord du gousset fasse face vers l'intérieur comme illustré. Répétez cette étape pour attacher les deux (2) goussets du cage à poules restantes à l'**échelle du toboggan (CRY)**.
- Sujete una sujeta dos (2) **placas de refuerzo del pasamanos (CWV)** al extremo de la **escalera de la barra de bomberos (CRX)** usando el herraje indicado. Asegúrese que el borde de la placa da al interior como se muestra. Repita este paso para sujetar las dos (2) placas de refuerzo restantes a la **escalera para tobogán (CRY)**.

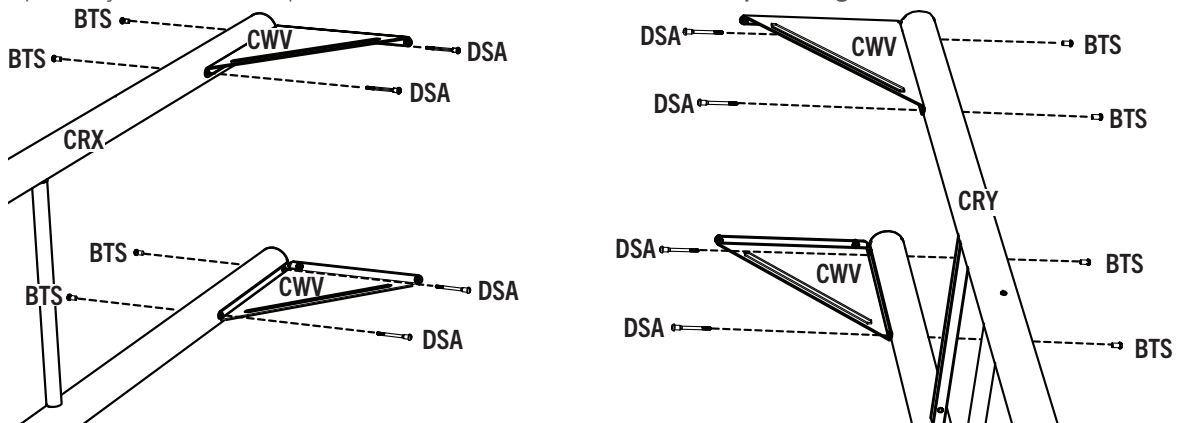



## ► SECTION 2 (CONTINUED) / SECTION 2 (SUITE) / SECCIÓN 2 (CONTINUACIÓN)

TOOLS AND HARDWARE REQUIRED / OUTILS ET QUINCAILLERIE REQUIS / INSTRUMENTAL Y HERRAJE REQUERIDOS

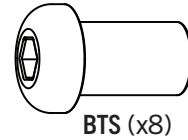
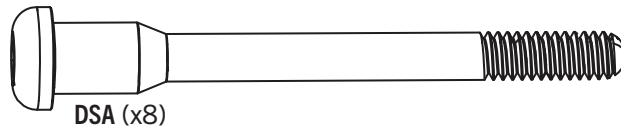
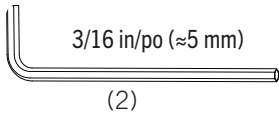

### 2.5

- Attach the **saddle caps (CSA)** to the **fire pole ladder (CRX)** and the **slide ladder (CRY)**, then attach the ladders to the **monkey bars (GEU)** using the hardware indicated. Make sure the saddle caps are oriented as shown, with the monkey bars resting in the saddle.
- Insérez les **bouchons-selle (CSA)** dans les extrémités de l'**échelle du mât (CRX)** et l'**échelle du toboggan (CRY)**. Ensuite, attachez les échelles au **cage à poules (GEU)** à l'aide des quincailleries indiqués. Orientez les bouchons comme illustrés avec le cage à poules sur les selles.
- Sujete los **taponos con silla (CSA)** a la **escalera para la barra de bomberos (CRX)** y a la **escalera para el tobogán (CRY)**. Entonces, sujete las escaleras al **pasamanos (GEU)** usando el herraje indicado. Asegúrese de orientar los taponos con silla como se muestra, con el pasamanos apoyando en las sillas.

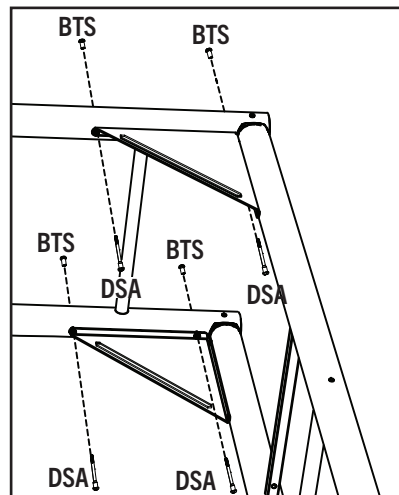
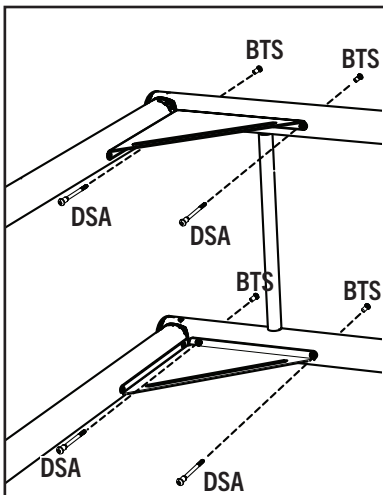
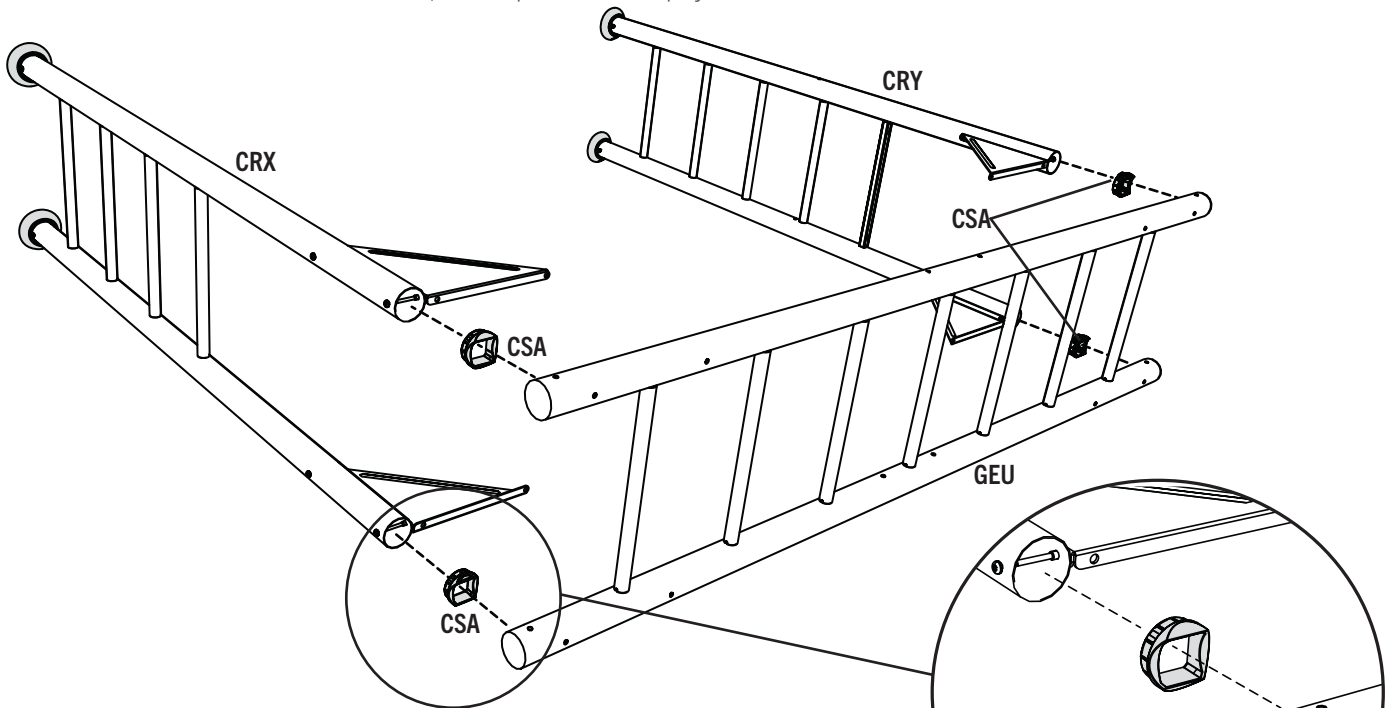

## ► SECTION 2 (CONTINUED) / SECTION 2 (SUITE) / SECCIÓN 2 (CONTINUACIÓN)

TOOLS AND HARDWARE REQUIRED / OUTILS ET QUINCAILLERIE REQUIS / INSTRUMENTAL Y HERRAJE REQUERIDOS



### 2.6

- Insert the **end caps (CSD)** into the openings at each end of the poles on the monkey bars assembly.  
*Make sure the holes in each cap line up with the holes in the tubes of the monkey bars.*
- Insérez les **bouchons (CSD)** dans les extrémités de chaque poteau du cage à poules. *Vous assurez-vous que les trous dans chaque bouchon s'alignent avec les trous dans les tubes du cage à poule.*
- Inserte los **tapones cilíndricos (CSD)** dentro de los tubos a cada extremo del montaje del pasamanos.  
*Asegúrese de alinear los agujeros en los tapón con los agujeros en los tubos del pasamanos.*

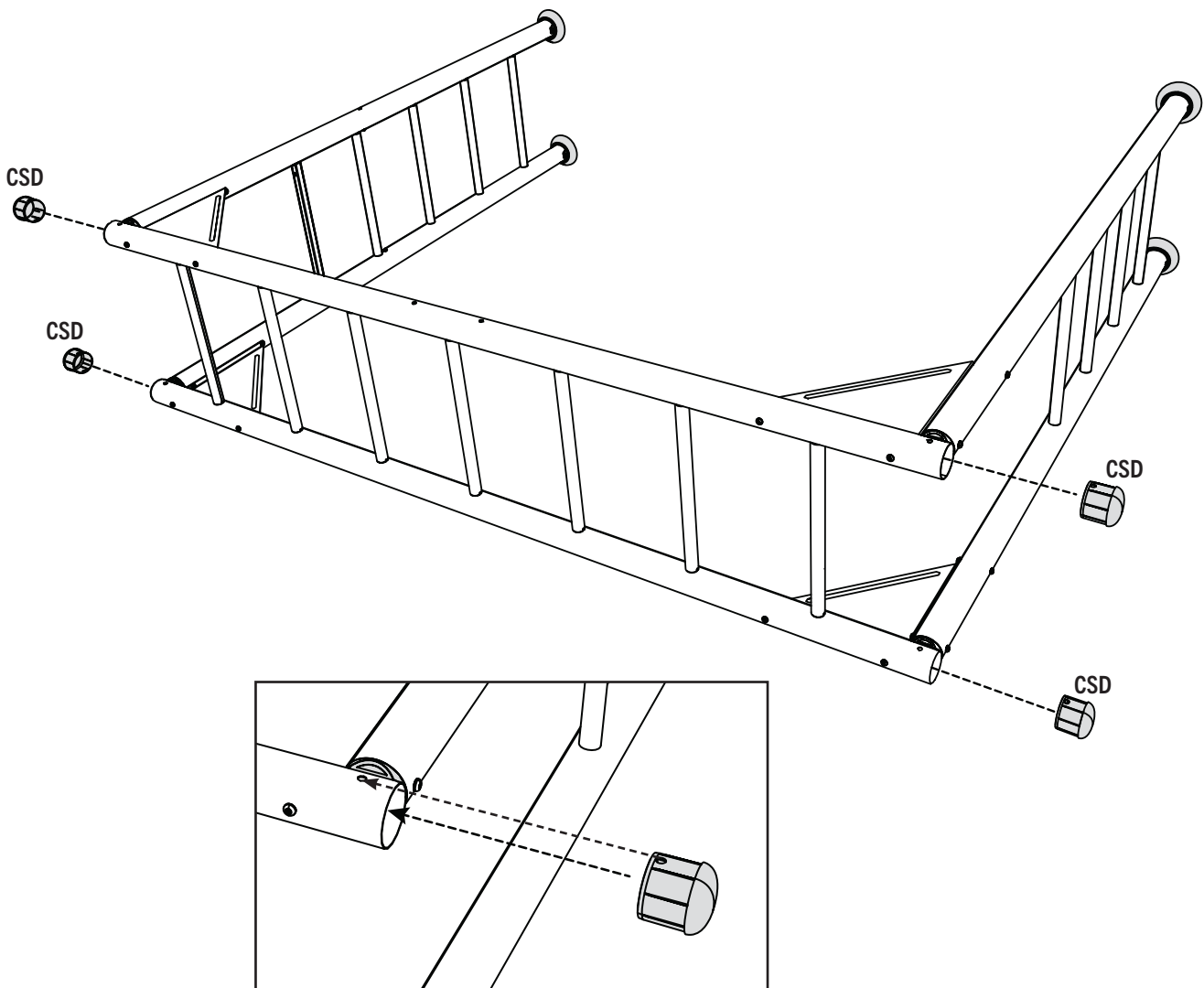

## ► SECTION 2 (CONTINUED) / SECTION 2 (SUITE) / SECCIÓN 2 (CONTINUACIÓN)

TOOLS AND HARDWARE REQUIRED / OUTILS ET QUINCAILLERIE REQUIS / INSTRUMENTAL Y HERRAJE REQUERIDOS

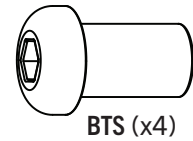
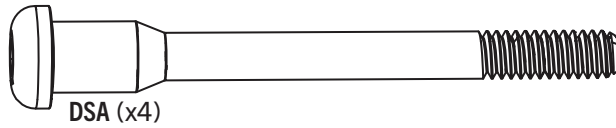
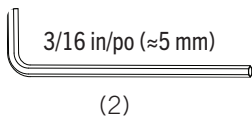

### 2.7

- Stand the assembly on its feet. Using a ladder, attach the the **trapeze swing bar (GES)** to the monkey bars assembly with the hardware indicated. **Install the hardware nearest to the pendulums first.** *Do not completely tighten the hardware until instructed later in the assembly.*
- Mettez l'ensemble en droit. En utilisant une échelle, attachez la **barre du trapèze (GES)** à l'ensemble du cage à poules à l'aide des quincailleries indiqués. **Installez en premier les quincailleries les plus proches aux pendules.** *Ne pas serrer bien les quincailleries jusqu'à ce que vous y êtes instruit.*
- Coloque el montaje vertical. Usando una escalera, sujete el **caño horizontal del trapecio (GES)** al montaje del pasamanos usando el herraje indicado. **Instale primero los elementos más cercano a los péndulos.** *No apriete por completo el herraje hasta que se le indique más tarde en el ensamblaje.*

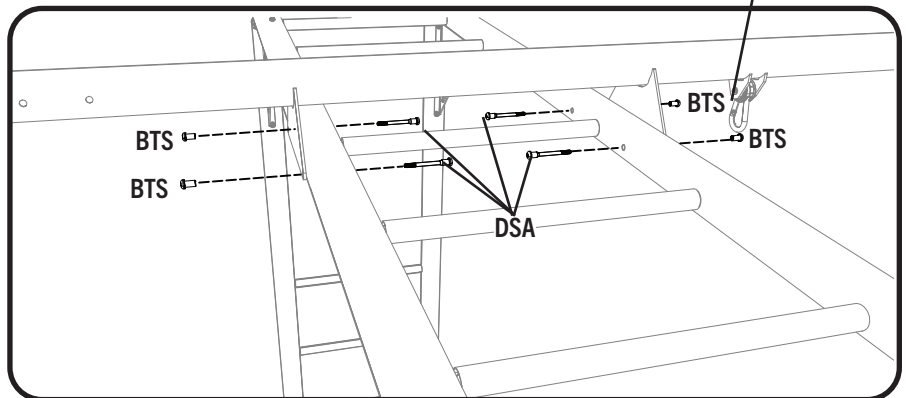
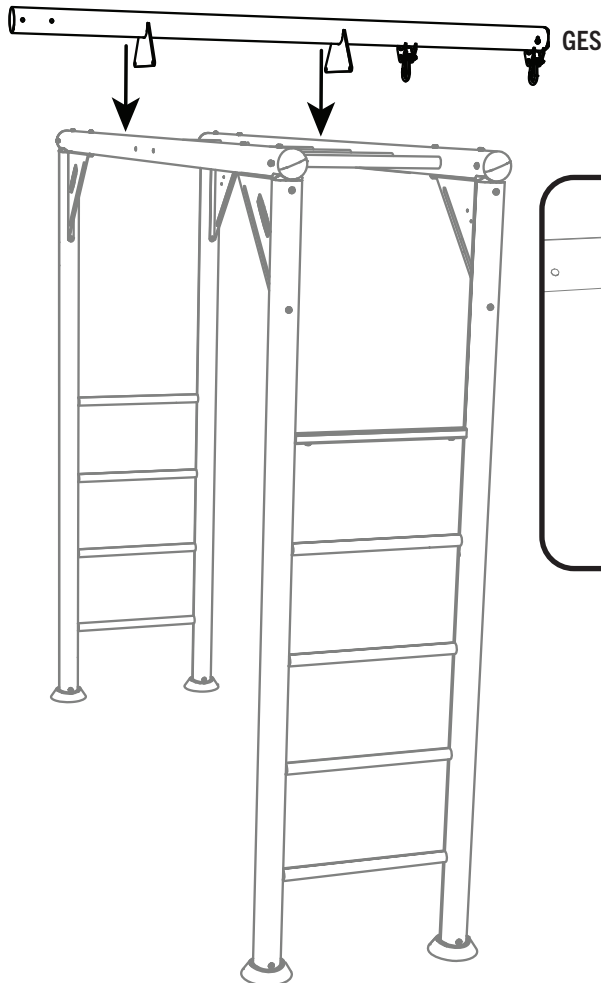

#### ! WARNING / AVERTISSEMENT / ADVERTENCIA

Use extreme caution when standing on ladders to perform assembly steps. Follow all warnings and cautions on the ladder. Failure to follow all of these instructions and warnings could lead to serious personal injury or property damage.

Prendre attention en utilisant des échelles pour faire les étapes d'assemblage. Suivre tous les avertissements de l'échelle. Le non-observation de suivre toutes ces instructions et avertissements peut causer des blessures graves personnelles ou endommager la propriété.

Ser prudente al pararse en escaleras haciendo los pasos de ensamble. Seguir todas las advertencias y precauciones de la escalera. El incumplimiento de seguir todas estas instrucciones y advertencias puede ocasionar lesiones graves personales o daño a la propiedad.

## ► SECTION 2 (CONTINUED) / SECTION 2 (SUITE) / SECCIÓN 2 (CONTINUACIÓN)

TOOLS AND HARDWARE REQUIRED / OUTILS ET QUINCAILLERIE REQUIS / INSTRUMENTAL Y HERRAJE REQUERIDOS

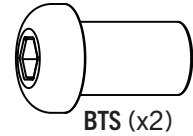
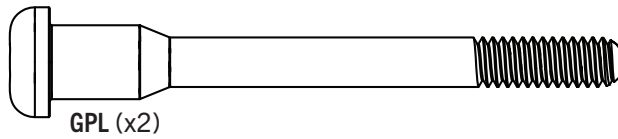
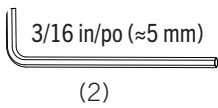

### 2.8

- Have one person hold the A-frame swing assembly in position. Standing carefully on a ladder, attach the the A-frame assembly to the monkey bar assembly using the hardware indicated.
- Pendant qu'un autre adulte maintient l'ensemble du cadre en « A » en place, grimpez à une échelle, et attachez l'ensemble du cadre en « A » à l'aide des quincailleries indiqués.
- Mantenga en su lugar el montaje del armazón en «A». Mientras que esté de pie en una escalera, sujete el montaje del armazón en «A» al montaje del pasamanos usando el herraje indicado.

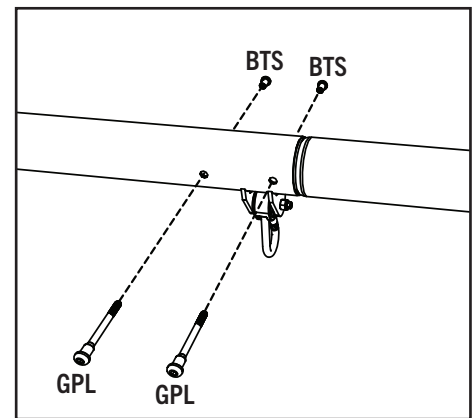
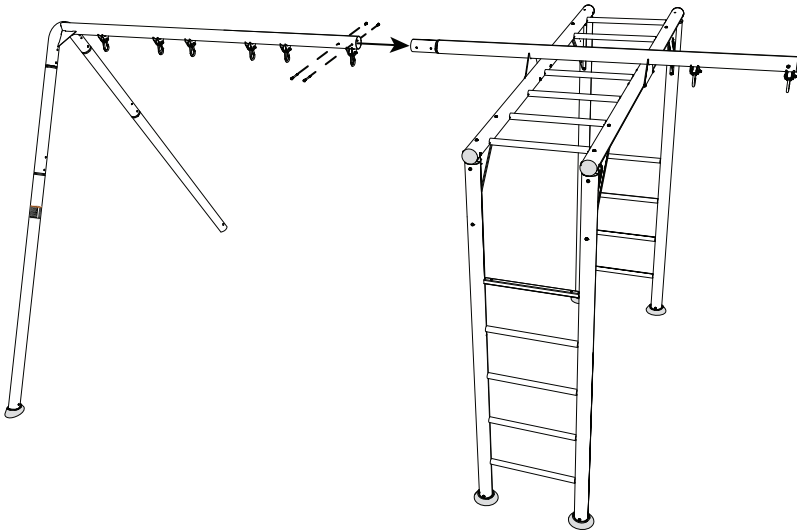

- *Tighten all hardware from this section before continuing to the next section.*
- *Serrez bien tous les quincailleries dans cette section avant de continuer à la section suivante.*
- *Apriete todos los elementos de esta sección antes de continuar con la siguiente.*

#### **⚠ WARNING / AVERTISSEMENT / ADVERTENCIA**

Use extreme caution when standing on ladders to perform assembly steps. Follow all warnings and cautions on the ladder. Failure to follow all of these instructions and warnings could lead to serious personal injury or property damage.

Prendre attention en utilisant des échelles pour faire les étapes d'assemblage. Suivre tous les avertissements de l'échelle. Le non-observation de suivre toutes ces instructions et avertissements peut causer des blessures graves personnelles ou endommager la propriété.

Ser prudente al pararse en escaleras haciendo los pasos de ensamble. Seguir todas las advertencias y precauciones de la escalera. El incumplimiento de seguir todas estas instrucciones y advertencias puede ocasionar lesiones graves personales o daño a la propiedad.

# 3

## SLIDE ASSEMBLY / ASSEMBLAGE DU TOBOGGAN / ENSAMBLAJE DEL TOBOGÁN



### HARDWARE REQUIRED / QUINCAILLERIE REQUISE / HERRAJE REQUERIDO

Hardware blister pack / Blister de quincaillerie / Blíster de herraje

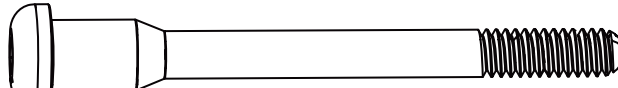
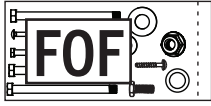

DSA (x4)

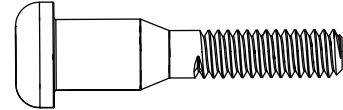

DXY (x2)

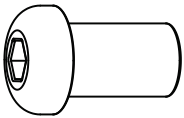

BTS (x11)

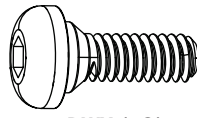

DWX (x3)

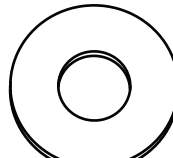

CVZ (x12)

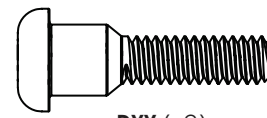

DXX (x2)

Hardware blister pack / Blister de quincaillerie / Blíster de herraje

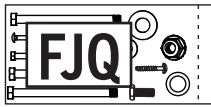

FEH (x4)

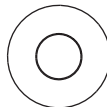

CLM (x8)



AZP (x4)



### PARTS REQUIRED / PIÈCES REQUISES / PIEZAS REQUERIDAS

CONTENTS OF BOX 3 / CONTENU DE LA BOÎTE 3 / CONTENIDO DE LA CAJA 3

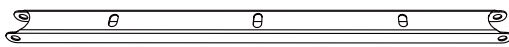

GEQ (x1)



CRQ (x2)



CONTENTS OF BOX 4  
CONTENU DE LA BOÎTE 4  
CONTENIDO DE LA CAJA 4

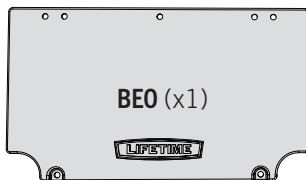

BEO (x1)

LARGE PLASTIC PARTS  
GRANDES PIÈCES EN PLASTIQUE  
PIEZAS GRANDES DE PLÁSTICO

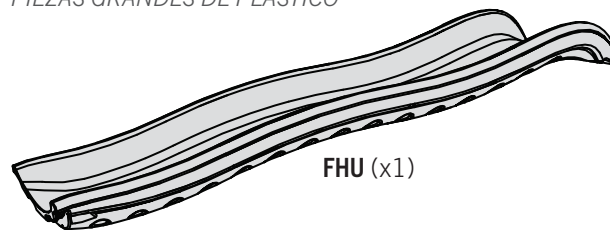

FHU (x1)

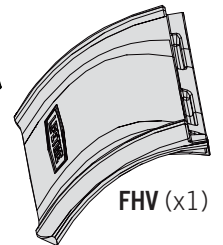

FHV (x1)



### TOOLS REQUIRED / OUTILS REQUIS / INSTRUMENTAL REQUERIDO

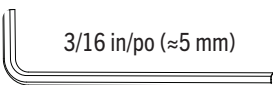

3/16 in/po (≈5 mm)

(2)

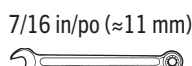

7/16 in/po (≈11 mm)

(1)

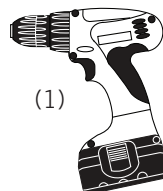

(1)

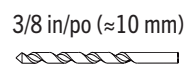

3/8 in/po (≈10 mm)

(1)

## ► SECTION 3 (CONTINUED) / SECTION 3 (SUITE) / SECCIÓN 3 (CONTINUACIÓN)

TOOLS AND HARDWARE REQUIRED / OUTILS ET QUINCAILLERIE REQUIS / INSTRUMENTAL Y HERRAJE REQUERIDOS

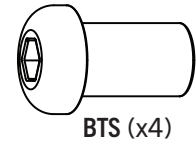
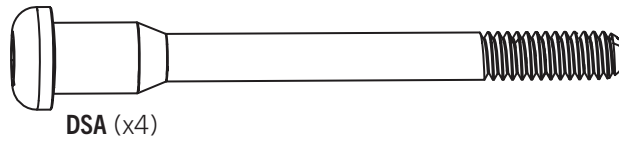
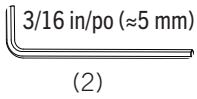

### 3.1

- Attach a **slide rail (CRQ)** to the slide ladder in the position shown. **Repeat this step for the other slide rail.** *Do not completely tighten the hardware until instructed later in the assembly.*
- Attachez une **rampe du toboggan (CRQ)** à l'échelle du toboggan à l'endroit illustré. **Répétez cette étape pour l'autre rampe du toboggan.** *Ne pas serrer bien les quincailleries jusqu'à ce que vous y êtes instruit.*
- Sujete el **pasamano para el tobogán (CRQ)** a la escalera para el tobogán como se muestra. **Repita este paso para el otro pasamano (CRQ).** *No apriete por completo el herraje hasta que se le indique.*

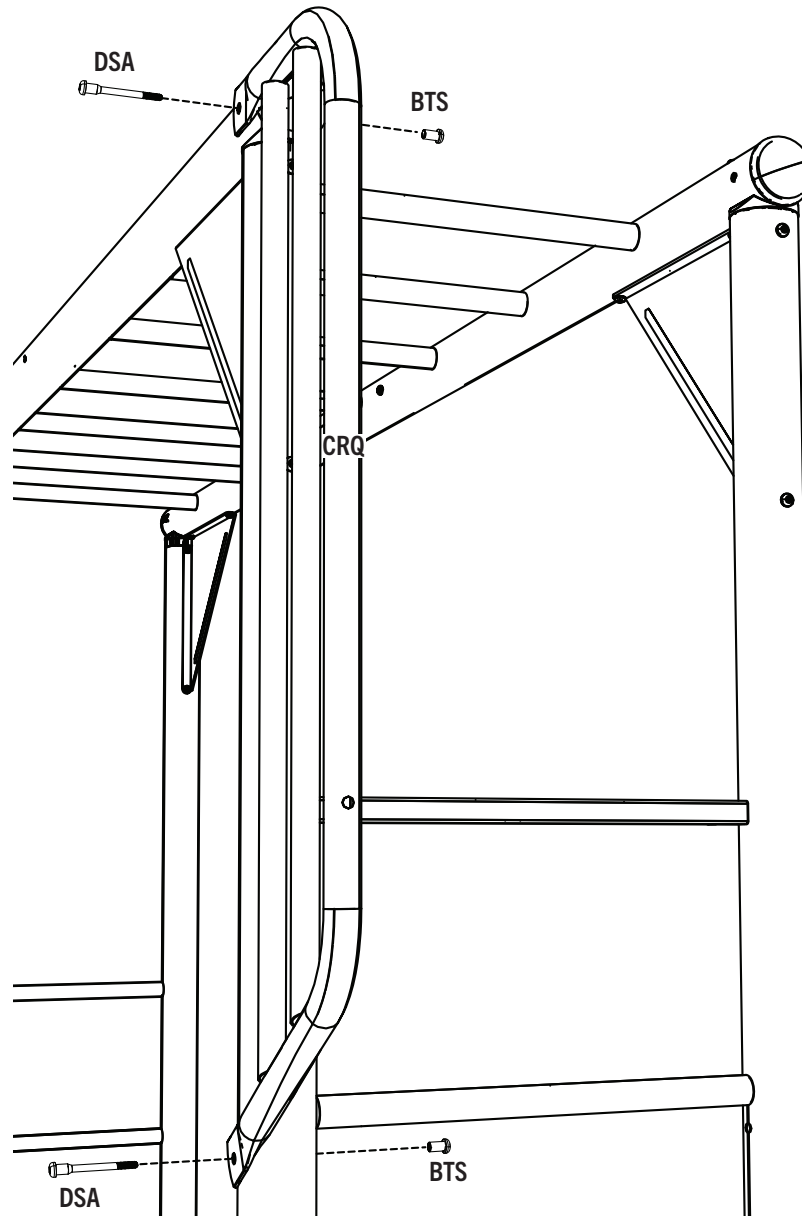

## ► SECTION 3 (CONTINUED) / SECTION 3 (SUITE) / SECCIÓN 3 (CONTINUACIÓN)

TOOLS AND HARDWARE REQUIRED / OUTILS ET QUINCAILLERIE REQUIS / INSTRUMENTAL Y HERRAJE REQUERIDOS

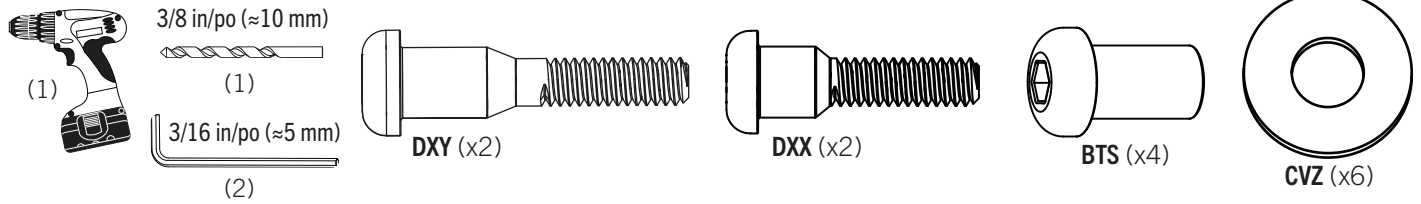

### 3.2

- Secure the **deck support (GEQ)** to the slide rails using the hardware indicated. Tighten this hardware and the hardware from section 3.1. *Tighten all hardware now.*
- Attachez bien le **support de la plate-forme (GEQ)** aux rampes du toboggan à l'aide de la quincaillerie indiquée. Serrez bien tous le quincaillerie de l'étape 3,1. *Serrez bien maintenant tous le quincaillerie.*
- Sujete el **soporte de la plataforma (GEQ)** a los pasamanos usando el herraje indicado. Apriete este herraje y el herraje de la sección 3,1. *Apriete todos los ferreteria ahora.*

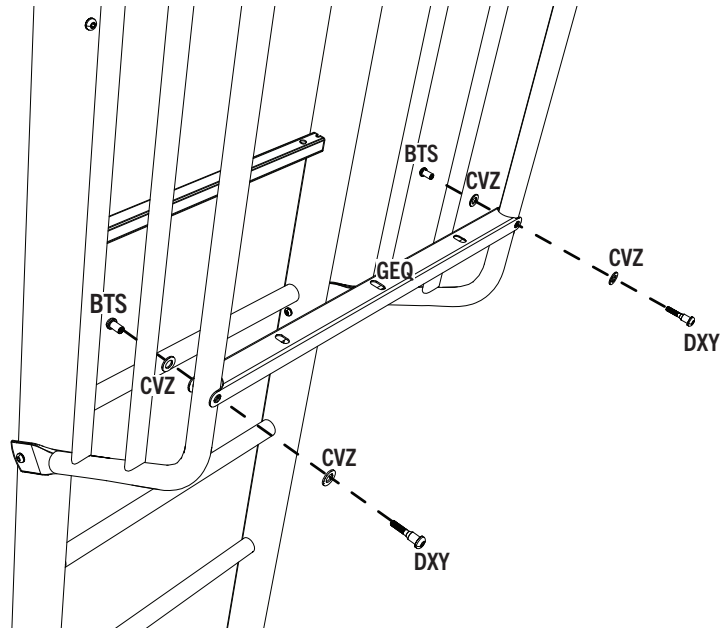

### 3.3

- Place the **slide deck (BEO)** onto the deck support and secure with the hardware indicated.
- Posez la **plate-forme (BEO)** sur le support du toboggan, et fixez-la à l'aide de la quincaillerie indiquée.
- Coloque la **plataforma del tobogán (BEO)** encima del soporte de la plataforma, y sujétela usando el herraje indicado.

Do not drill here.  
Ne pas percer ici.  
No taladrar aquí.

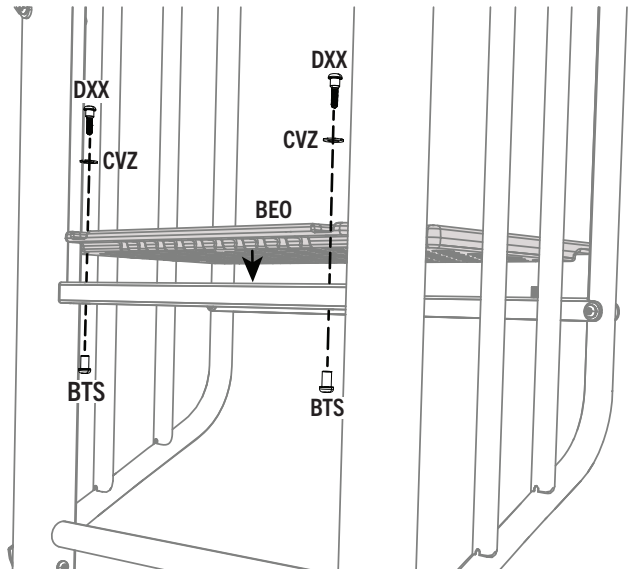
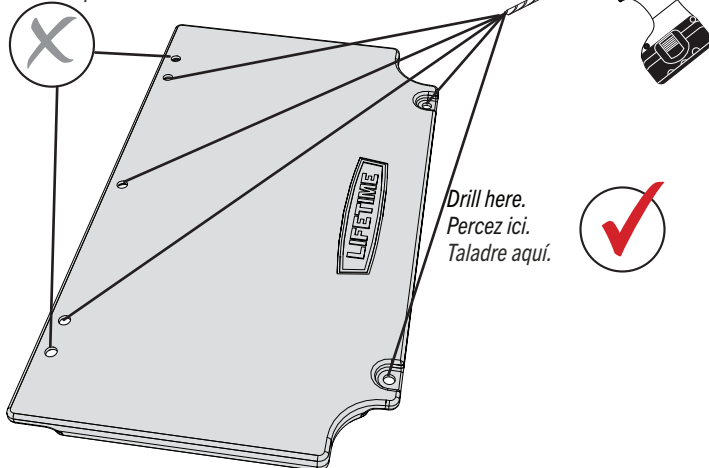

## ► SECTION 3 (CONTINUED) / SECTION 3 (SUITE) / SECCIÓN 3 (CONTINUACIÓN)

TOOLS AND HARDWARE REQUIRED / OUTILS ET QUINCAILLERIE REQUIS / INSTRUMENTAL Y HERRAJE REQUERIDOS

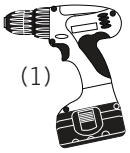

3/8 in/po (≈10 mm)  
(1)



### 3.4

- The slide assembly has two parts, the **upper slide section (FHU)** and the **lower slide section (FHV)**. These parts have interlocking ridges that hold the slide together with hardware to secure them.
- L'assemblage du toboggan a deux parties, la **section supérieure du toboggan (FHU)** et la **section inférieure du toboggan (FHV)**. Ces parties sont dotées de bords qui s'entrecroisent et sont fixés ensemble avec la quincaillerie appropriée.
- El ensamble del tobogán tiene dos piezas, la **sección superior del tobogán (FHU)** y la **sección inferior del tobogán (FHV)**. Estas piezas tienen crestas entrelazadas que mantienen el tobogán unido con el herraje que las fija.

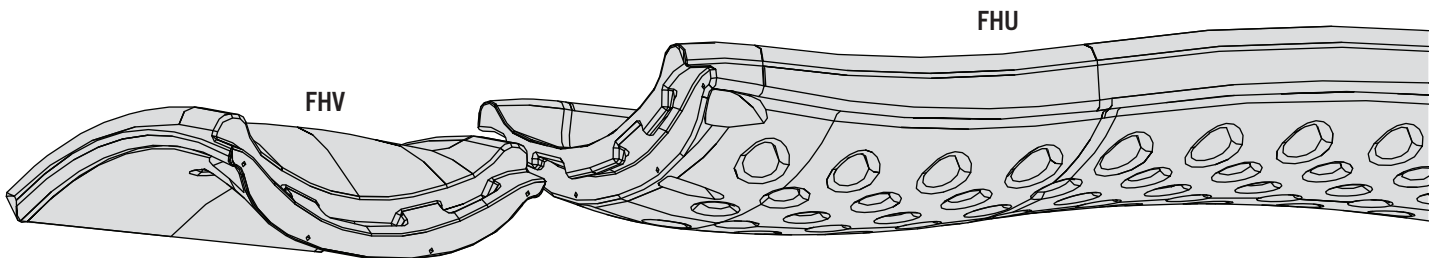

### 3.5

- Drill four holes into the top sections of the slides.
- Percer quatre trous en haut du toboggan.
- Hacer cuatro agujeros en la parte superior del tobogán.

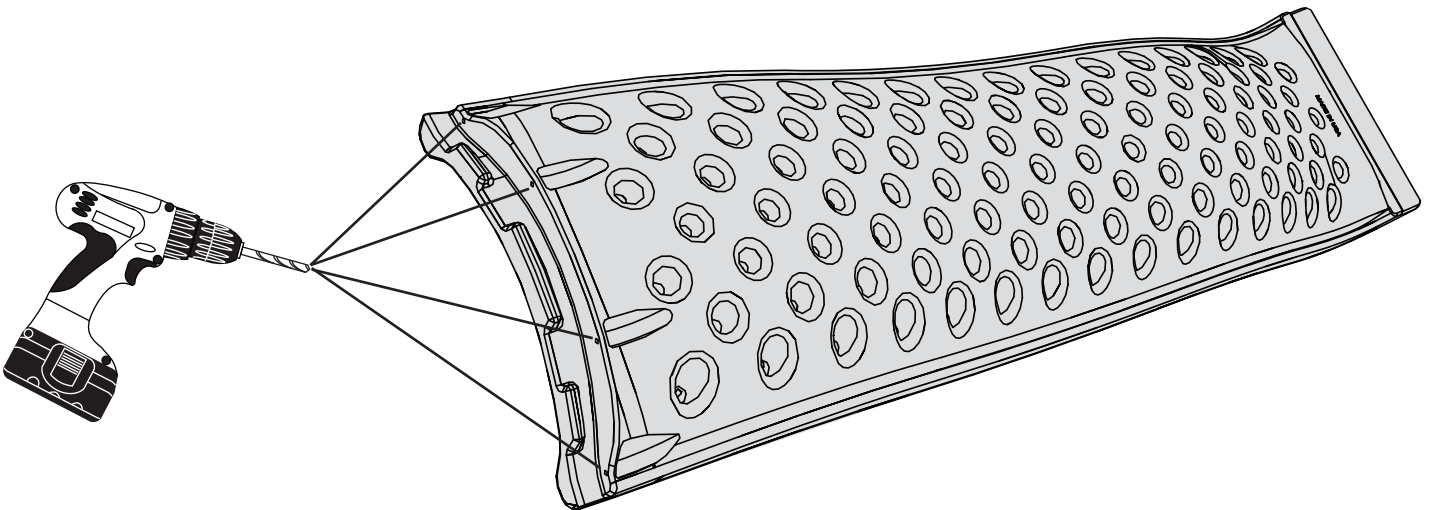



## ► SECTION 3 (CONTINUED) / SECTION 3 (SUITE) / SECCIÓN 3 (CONTINUACIÓN)

TOOLS AND HARDWARE REQUIRED / OUTILS ET QUINCAILLERIE REQUIS / INSTRUMENTAL Y HERRAJE REQUERIDOS

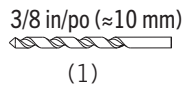
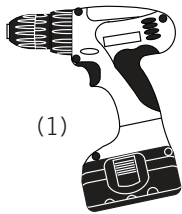

### 3.6

- Drill four holes into the bottom sections of the slides.
- Percer quatre trous en inférieure du toboggan.
- Hacer cuatro agujeros en la parte inferior del tobogán.

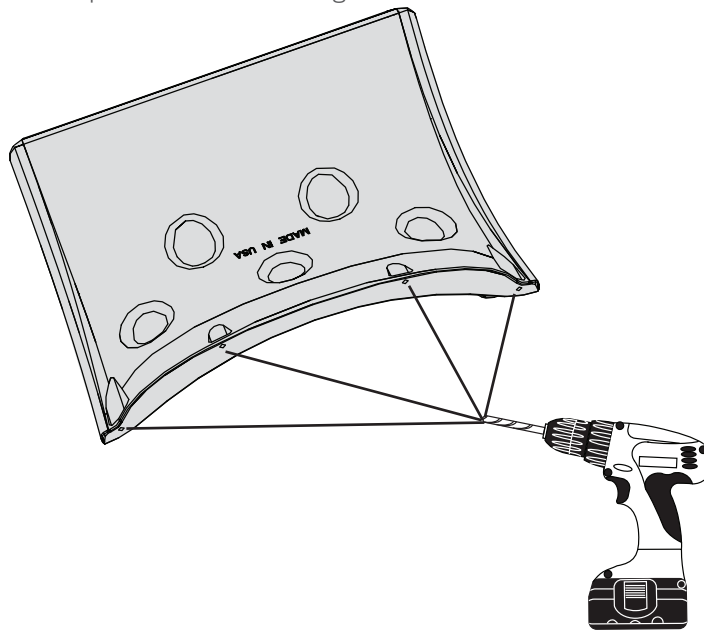

### 3.7

- Place the slide parts upside-down. Slide the **lower slide section (FHV)** onto the **upper slide section (FHU)** until they align in place.
- Placer les pièces du toboggan à l'envers. Faire glisser la **section inférieure du toboggan (FHV)** sur la **section supérieure du toboggan (FHU)** jusqu'à l'alignement.
- Colocar las piezas del tobogán boca abajo. Deslizar la **sección inferior del tobogán (FHV)** hacia la **sección superior del tobogán (FHU)** hasta que se alineen en su lugar.

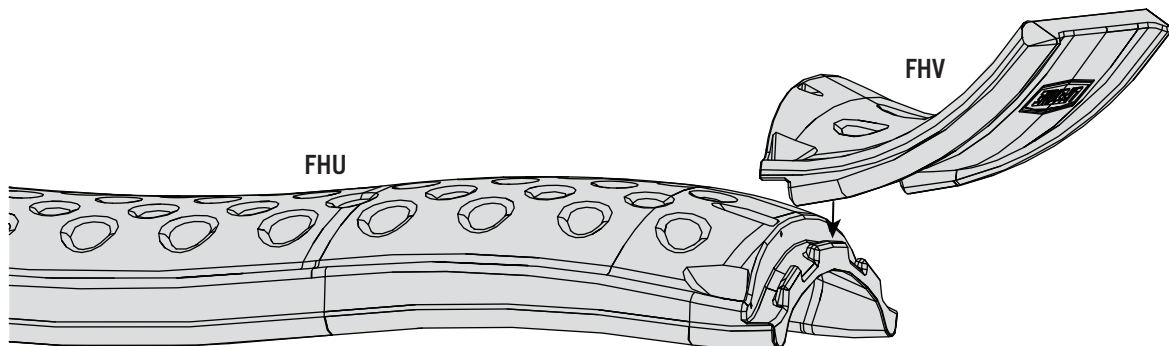

## ► SECTION 3 (CONTINUED) / SECTION 3 (SUITE) / SECCIÓN 3 (CONTINUACIÓN)

TOOLS AND HARDWARE REQUIRED / Outils et quincaillerie requis / Instrumental y herraje requeridos

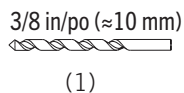
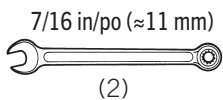
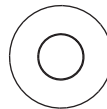
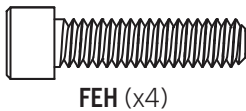
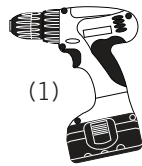
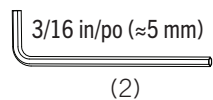

### 3.8

- Secure the slide parts with the hardware indicated.
- Avec la quincaillerie indiquée, fixer les deux parties du toboggan ensemble.
- Fijar las piezas del tobogán con el herraje indicado.

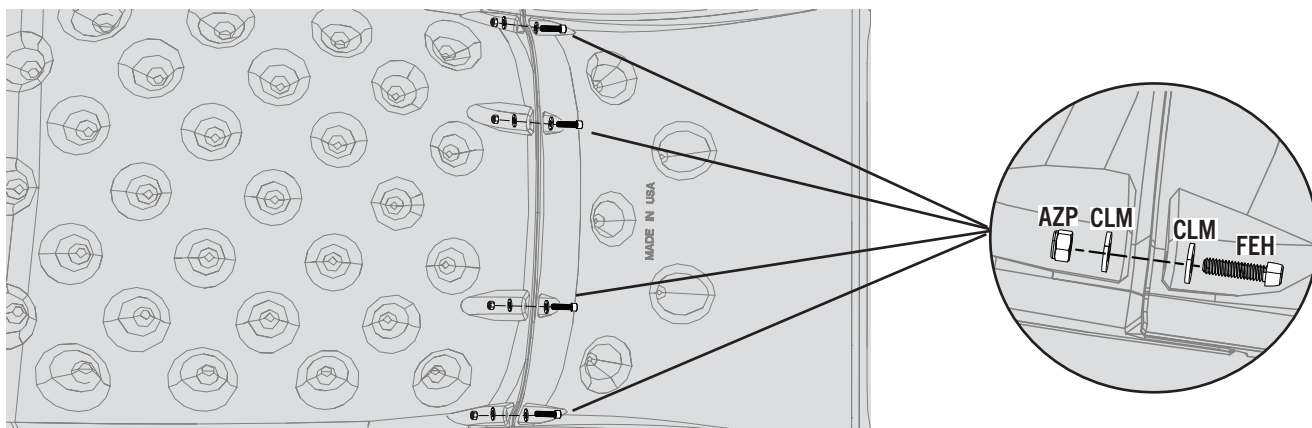

### 3.9

- Turn the slides over. Drill three holes into the top sections of the slides.
- Retourner les glissoires. Percer trois trous en haut du toboggan.
- Gire las resbaladillas. Hacer tres agujeros en la parte superior del tobogán.

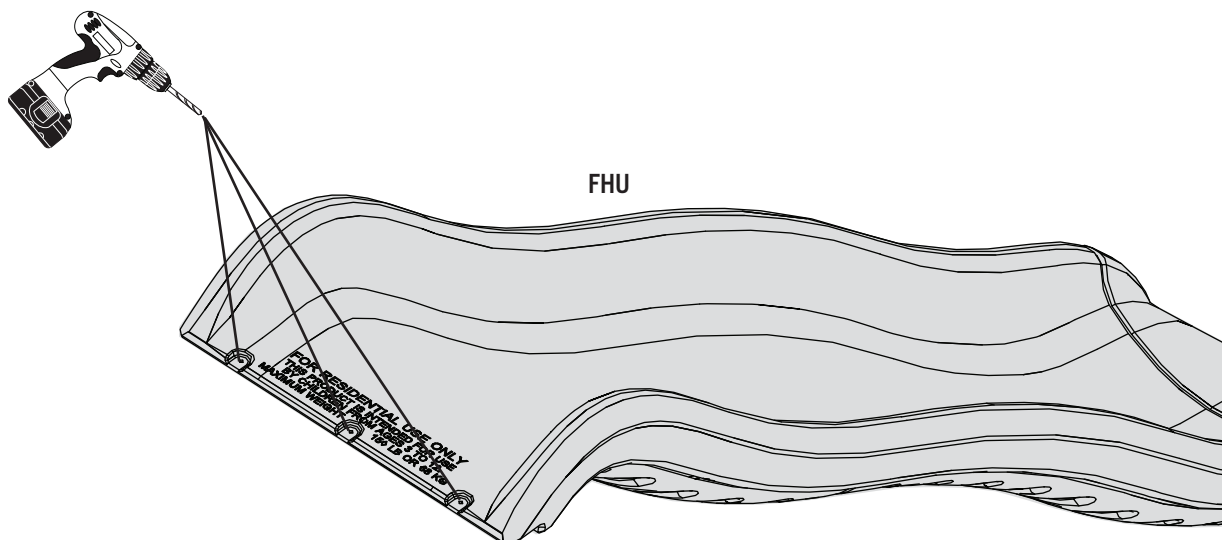

## ► SECTION 3 (CONTINUED) / SECTION 3 (SUITE) / SECCIÓN 3 (CONTINUACIÓN)

TOOLS AND HARDWARE REQUIRED / OUTILS ET QUINCAILLERIE REQUIS / INSTRUMENTAL Y HERRAJE REQUERIDOS

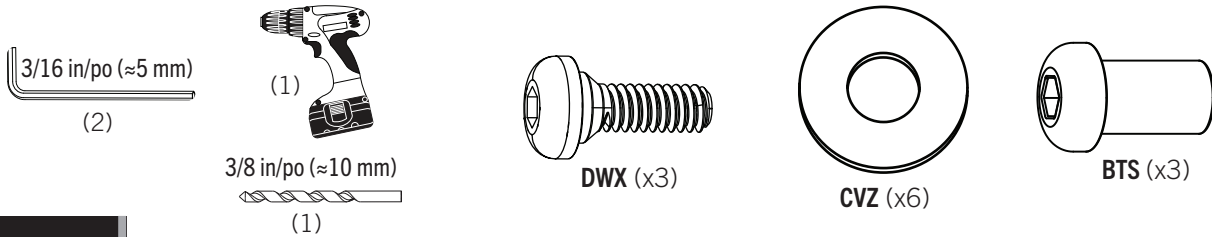

# 3.10

- Attach one slide to the deck at the monkey bars in the location indicated with the hardware indicated. The other slide will be attached to the main deck later in the assembly.
- Fixez une glissière à la plate-forme au niveau des barres de singe à l'emplacement indiqué avec la quincaillerie indiquée. L'autre glissière sera attachée au pont principal plus tard dans l'assemblage.
- Fije una resbaladilla a la cubierta en los pasamanos, en la ubicación que se señala con el herraje indicado. La otra resbaladilla se fijará a la cubierta principal posteriormente en el montaje.

Top View / Vue supérieure / Vista de arriba

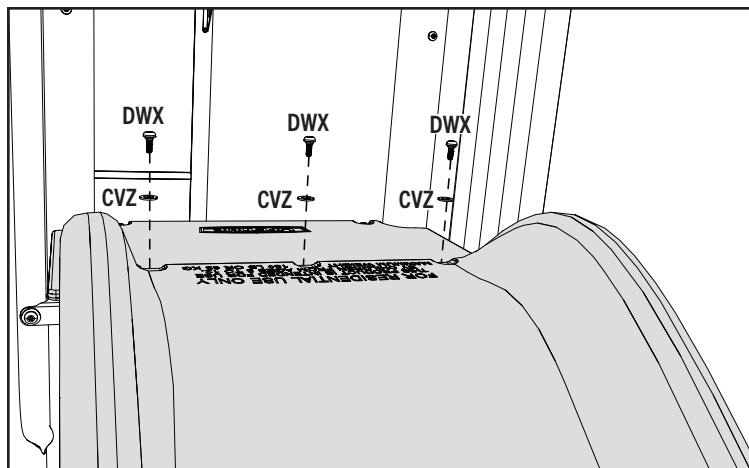

Bottom View / Vue inférieure / Vista desde abajo

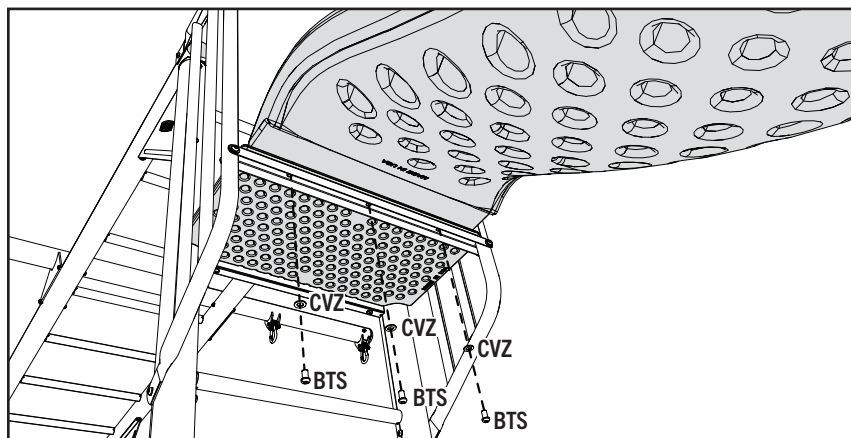

### CAUTION / ATTENTION / PRECAUCIÓN



- Slide can get hot in direct sunlight. It is not recommended that a slide be installed facing the sun.
- Le toboggan peut se chauffer lorsqu'il est exposé au soleil direct. Il n'est pas recommandé d'installer le toboggan orienté vers le soleil.
- El tobogán puede calentarse en sol directo. No se recomienda instalar el tobogán orientado al sol.

# 4

## FIRE POLE ASSEMBLY / ASSEMBLAGE DU MÂT / ENSAMBLAJE DE LA BARRA DE BOMBEROS



### HARDWARE REQUIRED / QUINCAILLERIE REQUISE / HERRAJE REQUERIDO

Hardware blister pack / Blister de quincaillerie / Blister de herraje

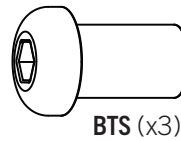
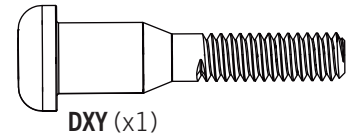
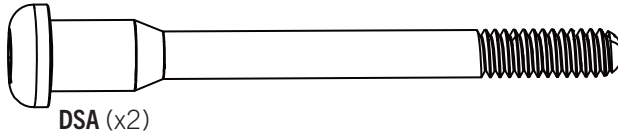

### PARTS REQUIRED / PIÈCES REQUISES / PIEZAS REQUERIDAS



CONTENTS OF BOX 3 / CONTENU DE LA BOÎTE 3 / CONTENIDO DE LA CAJA 3

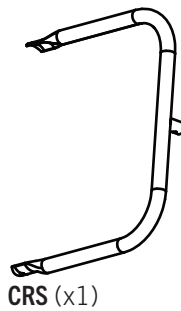
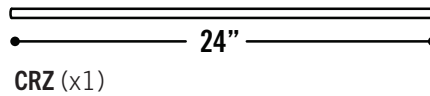
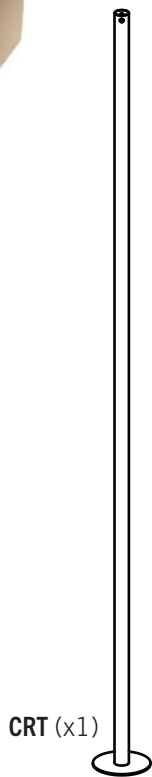

### TOOLS REQUIRED / OUTILS REQUIS / INSTRUMENTAL REQUERIDO

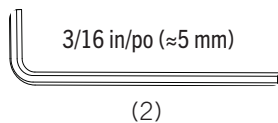
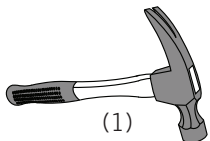

## ► SECTION 4 (CONTINUED) / SECTION 4 (SUITE) / SECCIÓN 4 (CONTINUACIÓN)

TOOLS AND HARDWARE REQUIRED / OUTILS ET QUINCAILLERIE REQUIS / INSTRUMENTAL Y HERRAJE REQUERIDOS

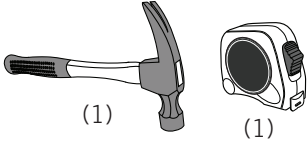

### 4.1

- Make sure the playground is in the desired location and measure 21 in diagonally from each pole of the **fire pole ladder (CRX)** as shown, and mark the ground where the two measurements meet. Use a hammer to drive the **anchor rod (CRZ)** into the ground until half of the anchor rod is underground.
- Vous assurez-vous de situer le système dans l'endroit désiré, et mesurez en diagonale 21 po (53,4 cm) de chaque poteau de l'**échelle du mât (CRX)** comme illustré. Faites un marque sur la terre au point où les deux marques se coupent. Employez un marteau pour enfoncer le **tige d'ancrage (CRZ)** dans la terre jusqu'à ce que le moitié du tige soit sous la terre.
- Asegúrese de colocar el parque de juegos en la ubicación deseada, y mida 53,4 cm (21 in) diagonalmente de cada poste de la **escalera para la barra de bomberos (CRX)** como se muestra, y marque la tierra donde se unen las dos medidas. Utilice un martillo para clavar la **varilla de anclaje (CRZ)** en el suelo hasta que la mitad de la varilla esté en el suelo.

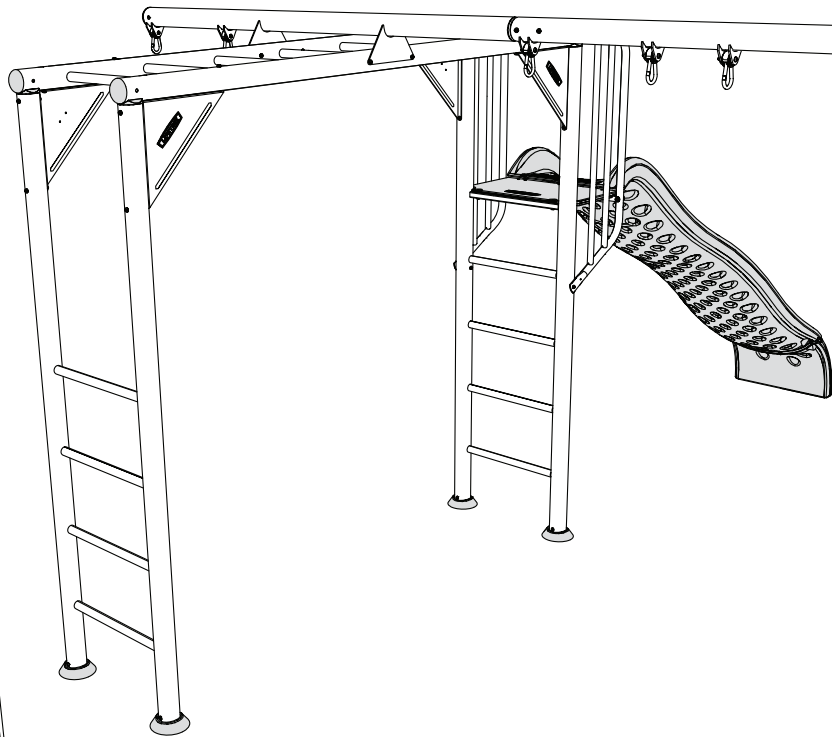
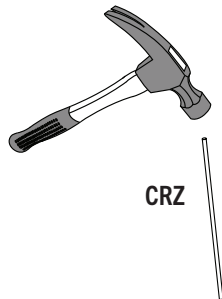
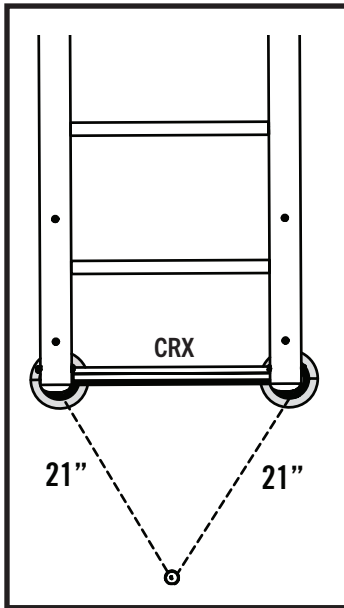

## ► SECTION 4 (CONTINUED) / SECTION 4 (SUITE) / SECCIÓN 4 (CONTINUACIÓN)

TOOLS AND HARDWARE REQUIRED / OUTILS ET QUINCAILLERIE REQUIS / INSTRUMENTAL Y HERRAJE REQUERIDOS

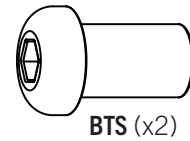
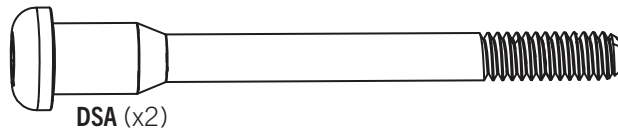
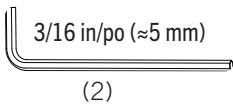

### 4.2

- Slide the plate-end of the **fire pole (CRT)** over the **anchor rod (CRZ)**.
- Faites glisser l'extrémité plate du **mât (CRT)** sur le **tige d'ancrage (CRZ)** comme illustré.
- Deslice el extremo inferior de la **barra de bomberos (CRT)** sobre la **varilla de anclaje (CRZ)**.

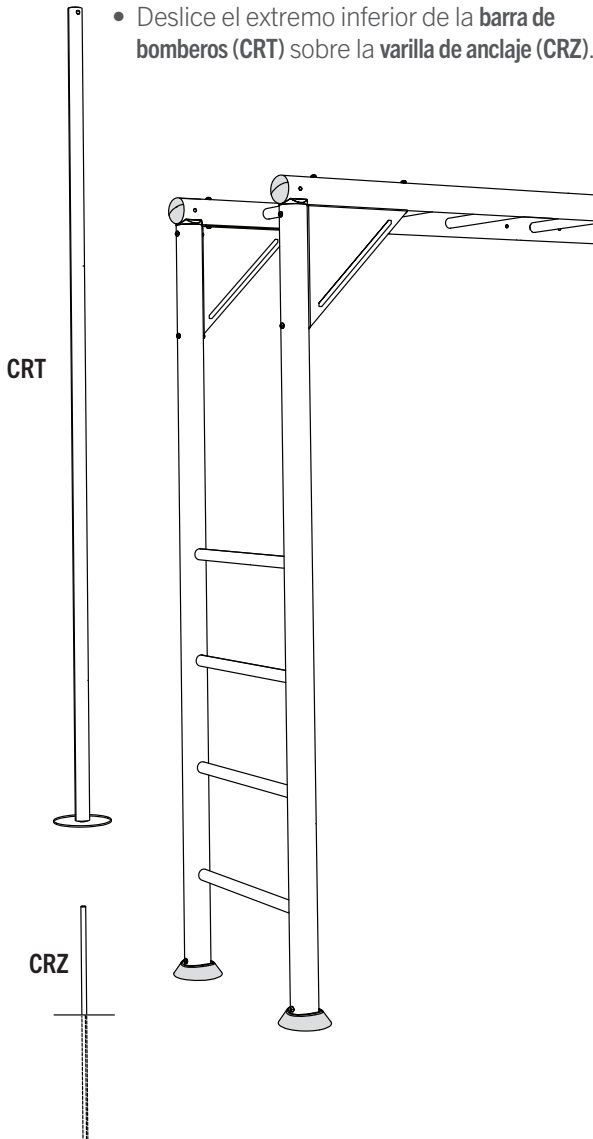

### 4.3

- Attach the **fire pole hoop (CRS)** to the monkey bars assembly by sliding the connecting tube into the fire pole and securing the fire pole hoop with the hardware indicated.
- Faites glisser le petit tube de connexion de l'**arceau du mât (CRS)** dedans le mât, et attachez bien l'arceau du mât au cage à poules à l'aide de la quincaillerie indiquée.
- Inserte el tubo conector del **aro de la barra de bomberos (CRS)** dentro del extremo superior de la barra de bomberos. Entonces, sujete el aro al pasamanos usando el herraje indicado.

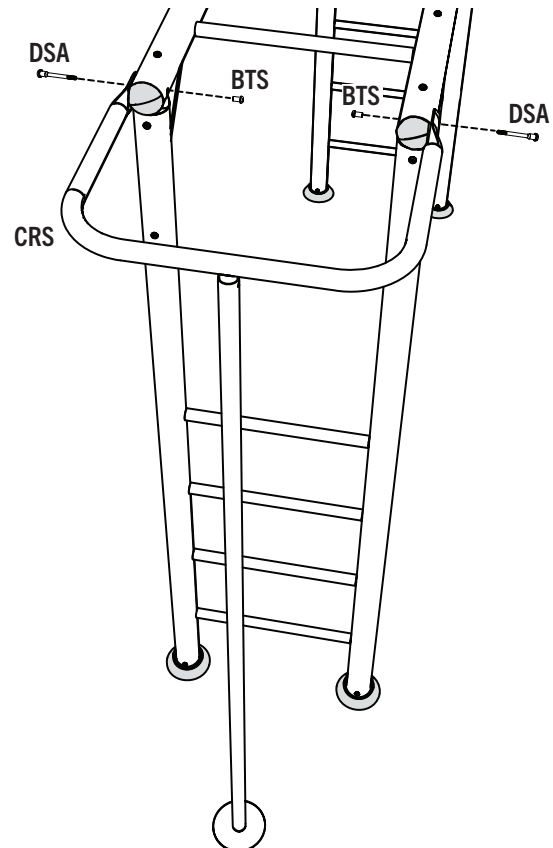
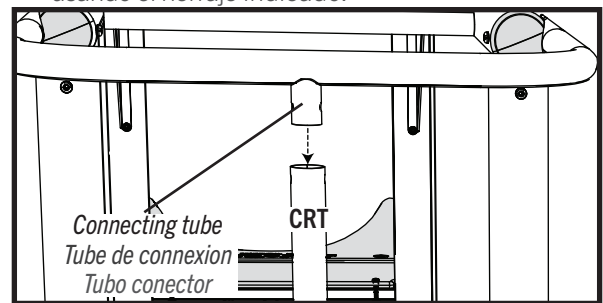

- *The playground may need to be moved slightly once the fire pole is positioned.*
- *Vous devrez peut être déplacer le système après avoir disposé le mât.*
- *Puede que necesite ajustar un poco el parque de juegos después de haber colocado la barra de bomberos.*

## ► SECTION 4 (CONTINUED) / SECTION 4 (SUITE) / SECCIÓN 4 (CONTINUACIÓN)

TOOLS AND HARDWARE REQUIRED / OUTILS ET QUINCAILLERIE REQUIS / INSTRUMENTAL Y HERRAJE REQUERIDOS

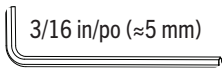

(2)

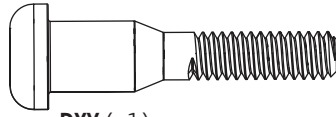

DXY (x1)

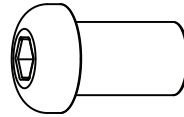

BTS (x1)

# 4.4

- Secure the fire pole to the fire pole hoop with the hardware indicated.
- Attachez bien le mât à l'arceau du mât à l'aide de la quincaillerie indiquée.
- Sujete la barra de bomberos al aro de la barra de bomberos usando el herraje indicado.

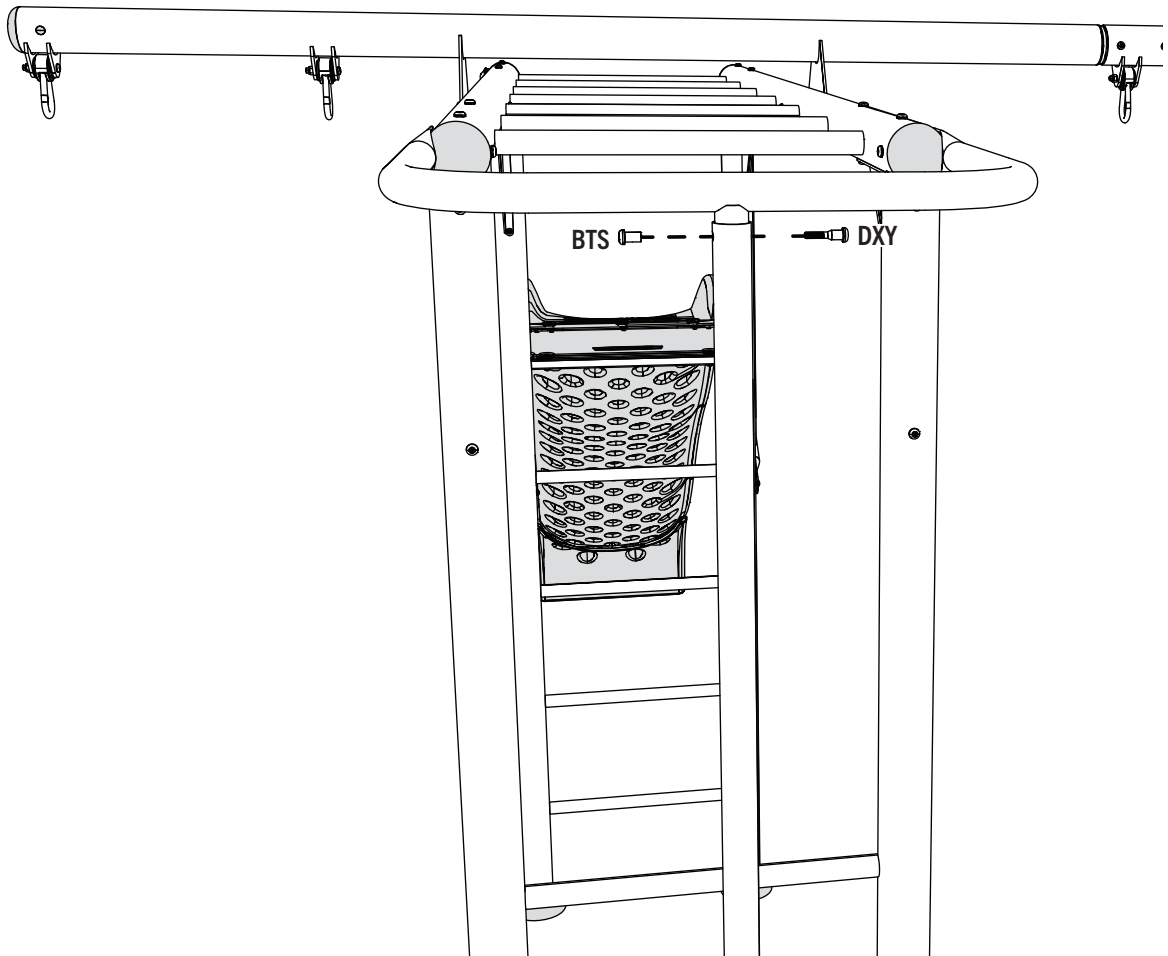

# 5

## DECK SUPPORT ASSEMBLY / ASSEMBLAGE DU SUPPORT DE PLANCHER / ENSAMBLAJE DEL SOPORTE DE LA PLATAFORMA



### HARDWARE REQUIRED / QUINCAILLERIE REQUISE / HERRAJE REQUERIDO

Hardware blister pack / Blister de quincaillerie / Blister de herraje

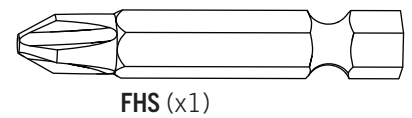
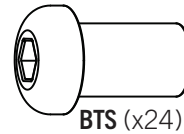
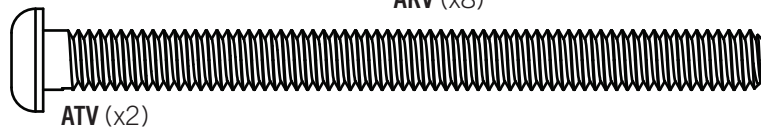
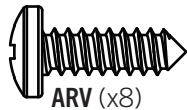
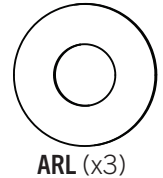
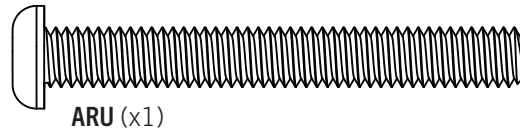
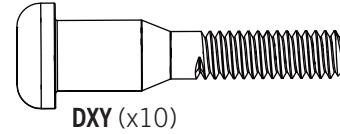
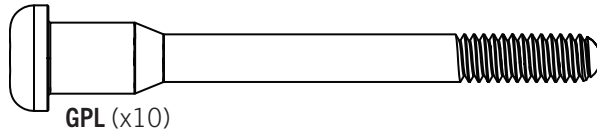

### PARTS REQUIRED / PIÈCES REQUISES / PIEZAS REQUERIDAS



CONTENTS OF BOX 1 / CONTENU DE LA BOÎTE 1 / CONTENIDO DE LA CAJA 1

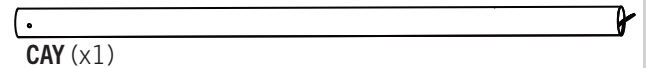
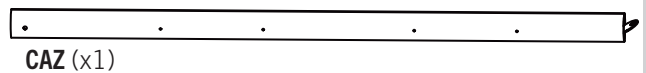
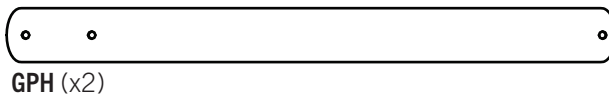

Small hole  
Petit trou  
Agujero pequeño

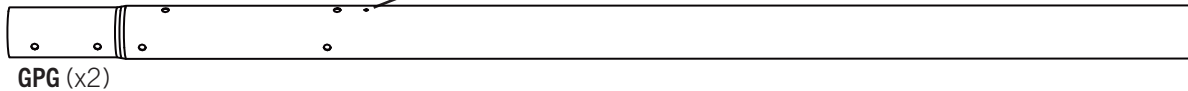

CONTENTS OF BOX 3  
CONTENU DE LA BOÎTE 3  
CONTENIDO DE LA CAJA 3



Parts bag  
Sac de pièces  
Bolsa de piezas



Parts bag  
Sac de pièces  
Bolsa de piezas

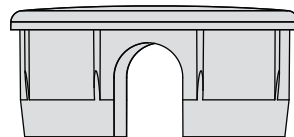
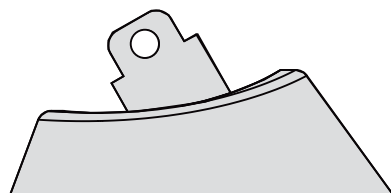

BZL (x2)

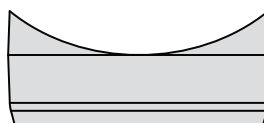

ARY (x2)



CONTENTS OF BOX 5  
CONTENU DE LA BOÎTE 5  
CONTENIDO DE LA CAJA 5



Parts bag  
Sac de pièces  
Bolsa de piezas

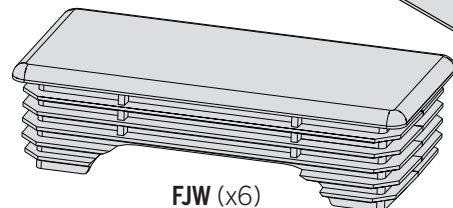
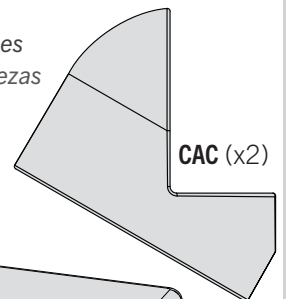



# 5

## DECK SUPPORT ASSEMBLY / ASSEMBLAGE DE SUPPORT DE PLANCHER / ENSAMBLAJE DE SOPORTE DE LA PLATAFORMA



### PARTS REQUIRED / PIÈCES REQUISES / PIEZAS REQUERIDAS



CONTENTS OF BOX 2 / CONTENU DE LA BOÎTE 2 / CONTENIDO DE LA CAJA 2

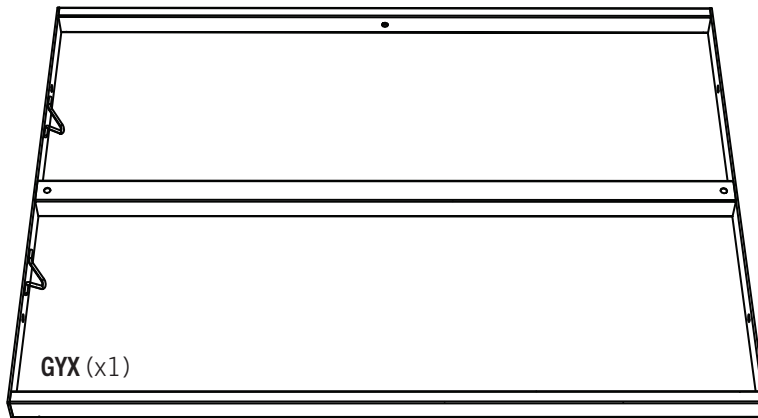
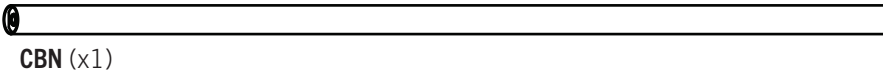
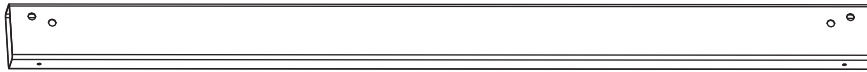
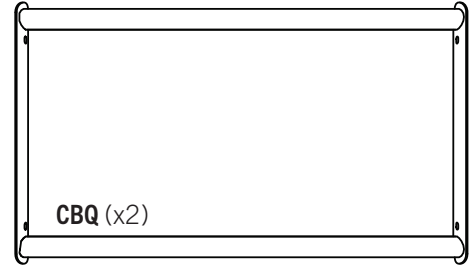
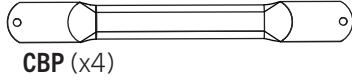

CONTENTS OF BOX 5  
CONTENU DE LA BOÎTE 5  
CONTENIDO DE LA CAJA 5

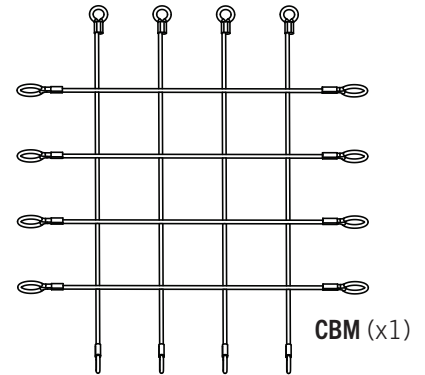

### TOOLS REQUIRED / OUTILS REQUIS / INSTRUMENTAL REQUERIDO

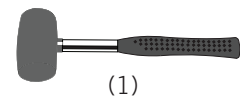
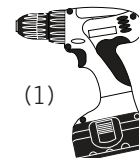
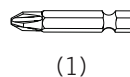
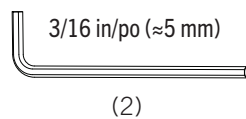
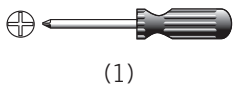

## ► SECTION 5 (CONTINUED) / SECTION 5 (SUITE) / SECCIÓN 5 (CONTINUACIÓN)

TOOLS AND HARDWARE REQUIRED / OUTILS ET QUINCAILLERIE REQUIS / INSTRUMENTAL Y HERRAJE REQUERIDOS

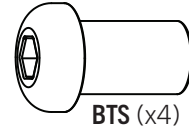
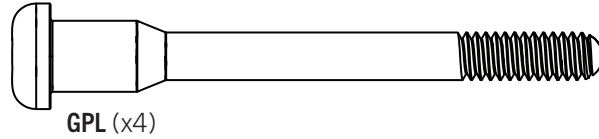
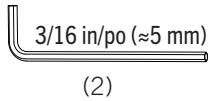

### 5.1

- Place two (2) **climbing wall top tubes (GPH)** over two (2) **climbing wall bottom tubes (GPG)**. Be sure to line up the holes in both poles.
- Placez deux (2) **tubes supérieurs de paroi d'escalade (GPH)** sur deux (2) **tubes inférieurs de paroi d'escalade (GPG)**. Assurez-vous d'aligner les trous des deux pôles.
- Place two (2) **climbing wall top tubes (GPH)** over two (2) **climbing wall bottom tubes (GPG)**. Be sure to line up the holes in both poles.

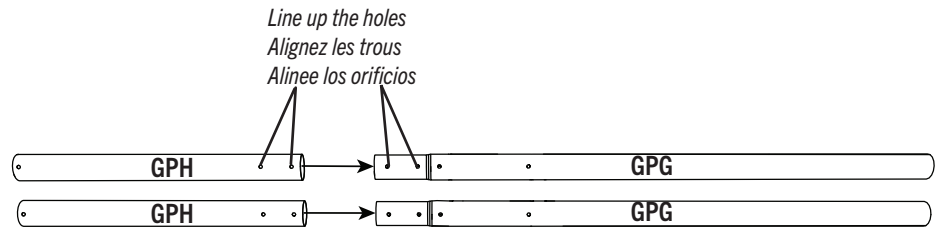
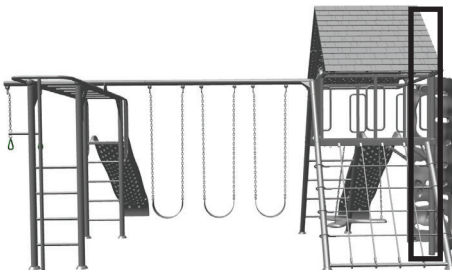

### 5.2

- Attach the two (2) **climbing wall top tubes (GPH)** the two (2) **climbing wall bottom tubes (GPG)** with the hardware indicated.
- Fixez les deux (2) **tubes supérieurs de paroi d'escalade (GPH)** aux deux (2) **tubes inférieurs de paroi d'escalade (GPG)** avec la quincaillerie indiquée.
- Fije los dos (2) **tubos superiores del muro de escalada (GPH)** y los dos (2) **tubos inferiores del muro de escalada (GPG)** con el herraje indicado.

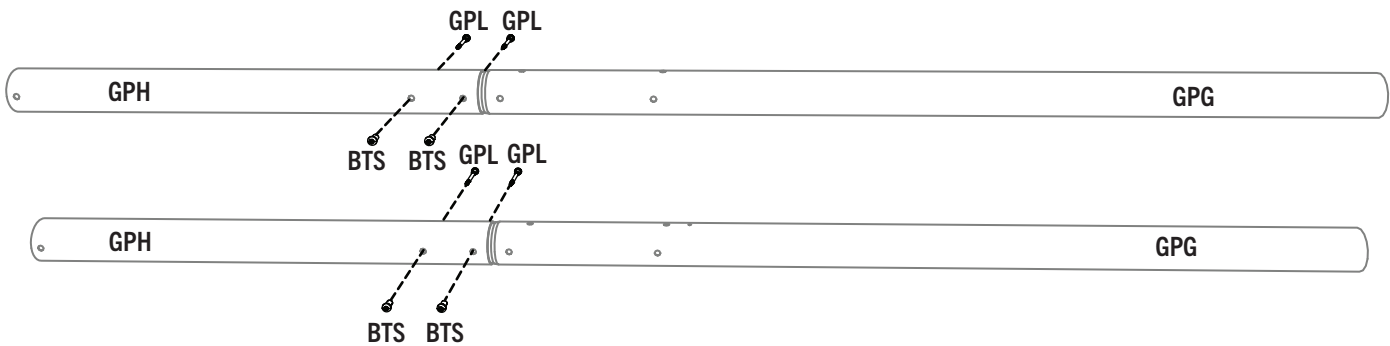

## ► SECTION 5 (CONTINUED) / SECTION 5 (SUITE) / SECCIÓN 5 (CONTINUACIÓN)

TOOLS AND HARDWARE REQUIRED / OUTILS ET QUINCAILLERIE REQUIS / INSTRUMENTAL Y HERRAJE REQUERIDOS

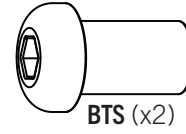
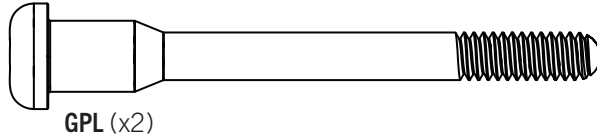
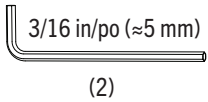

### 5.3

- Insert the **end caps (BZL)** into the bottom of the climbing wall pole assemblies.
- Insérez les **embouts (BZL)** dans le bas des assemblages de poteaux de mur d'escalade.
- Inserte las **tapas finales (BZL)** en la parte inferior de los ensamblajes del poste del muro de escalada.

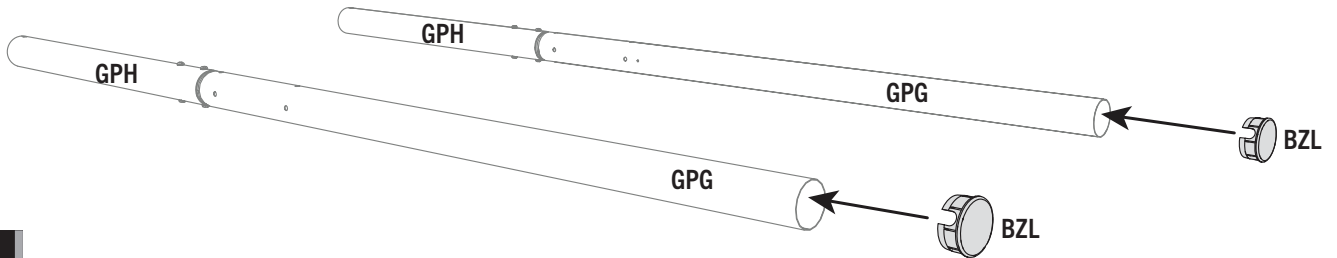

### 5.4

- Attach the **wall-side deck support (CBA)** to the climbing wall pole assemblies and secure with the hardware indicated. *Make sure the small hole that run the length of each vertical pole are facing each other before completing this step.*
- Fixez le support de **terrasse côté mur (CBA)** aux ensembles de mâts de mur d'escalade et fixez-le avec la quincaillerie indiquée. *Assurez-vous que les petits trous le long de chaque perche verticale se font face avant de compléter cette étape.*
- Fije el **soporte de la cubierta del lado del muro (CBA)** a los ensamblajes del poste del muro de escalada y asegúrelo con el herraje indicado. *Asegúrese de que los orificios pequeños que corren a lo largo de cada poste vertical queden unos en frente de los otros antes de completar este paso.*

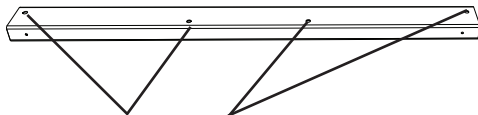

Four holes face up  
Quatre trous face vers le haut  
Cuatro orificios mirando hacia arriba

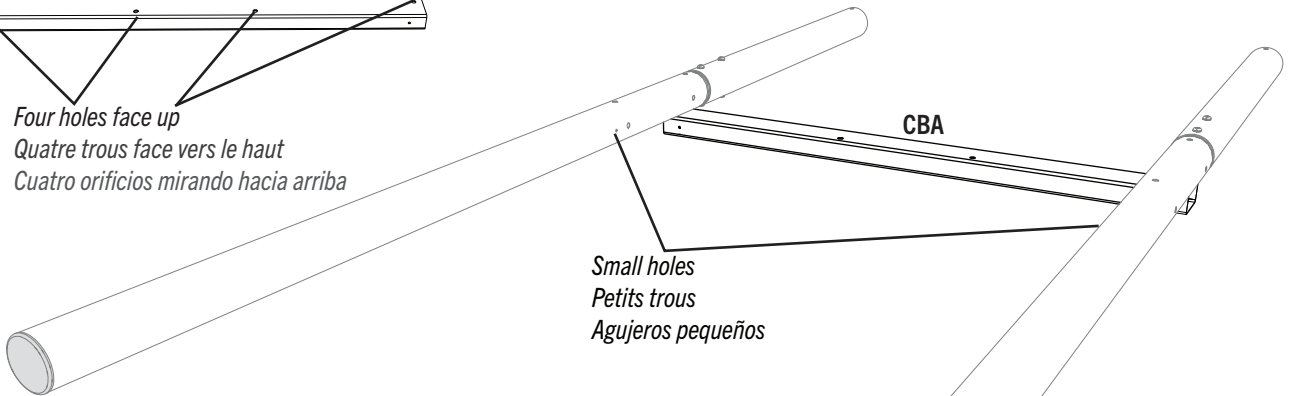

Small holes  
Petits trous  
Agujeros pequeños

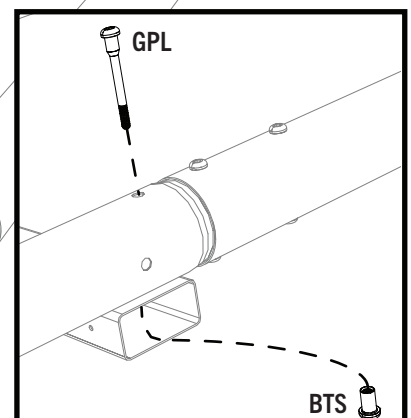
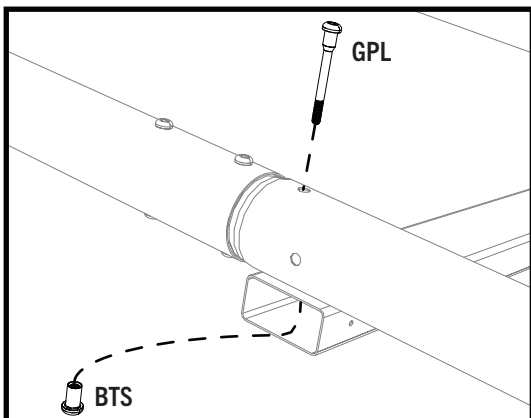

## ► SECTION 5 (CONTINUED) / SECTION 5 (SUITE) / SECCIÓN 5 (CONTINUACIÓN)

TOOLS AND HARDWARE REQUIRED / OUTILS ET QUINCAILLERIE REQUIS / INSTRUMENTAL Y HERRAJE REQUERIDOS

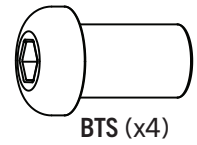
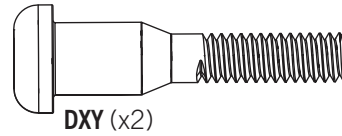
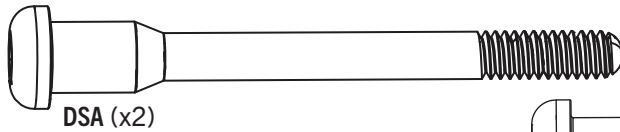
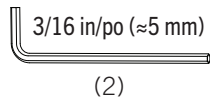
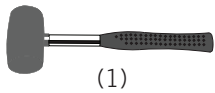

### 5.5

- Attach two **cross braces (CBP)** to the climbing wall pole assemblies in the position indicated and secure with the hardware shown.
- Attachez deux **entretoises transversales (CBP)** aux ensembles de poteaux de mur d'escalade dans la position indiquée et fixez-les avec la quincaillerie illustrée.
- Fije dos **soportes cruzados (CBP)** a los ensamblajes de los postes del muro de escalada en la posición indicada y asegúrelos con el herraje que se muestran.

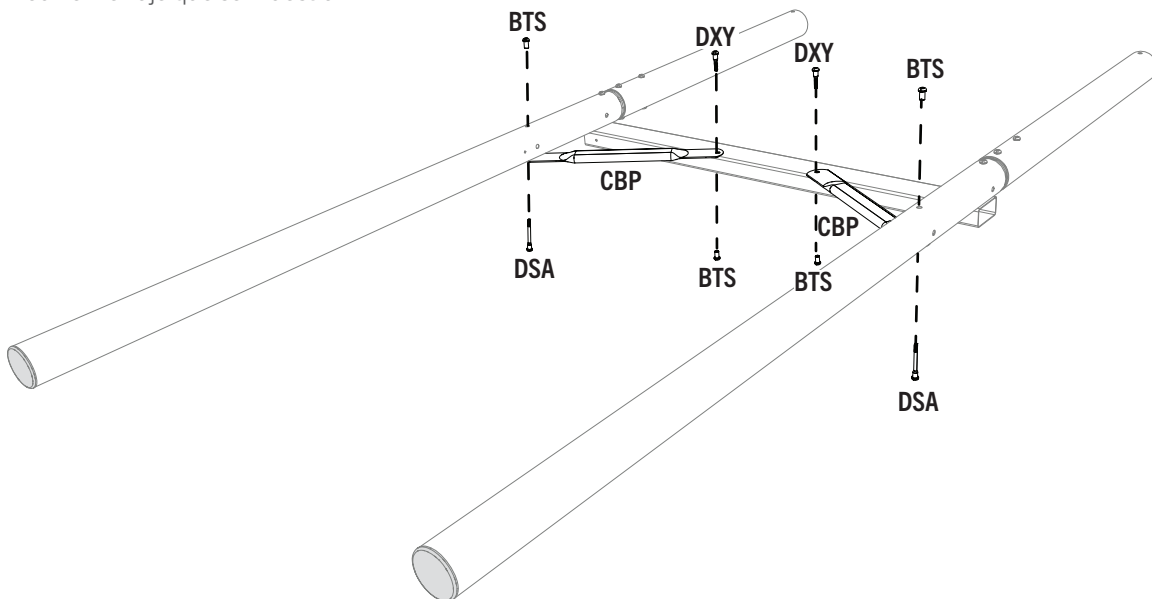

### 5.6

- Place two (2) **end cap plugs (FJW)** into the ends of the **deck support tube (CBA)**. Use a rubber mallet if necessary.
- Placez deux (2) **bouchons d'extrémité (FJW)** dans les extrémités du **tube de support de pont (CBA)**. Utilisez un maillet en caoutchouc si nécessaire.
- Ponga dos (2) **taponos de tapa final (FJW)** al final del **tubo de soporte de la cubierta (CBA)**. Use un mazo de goma en caso de ser necesario.

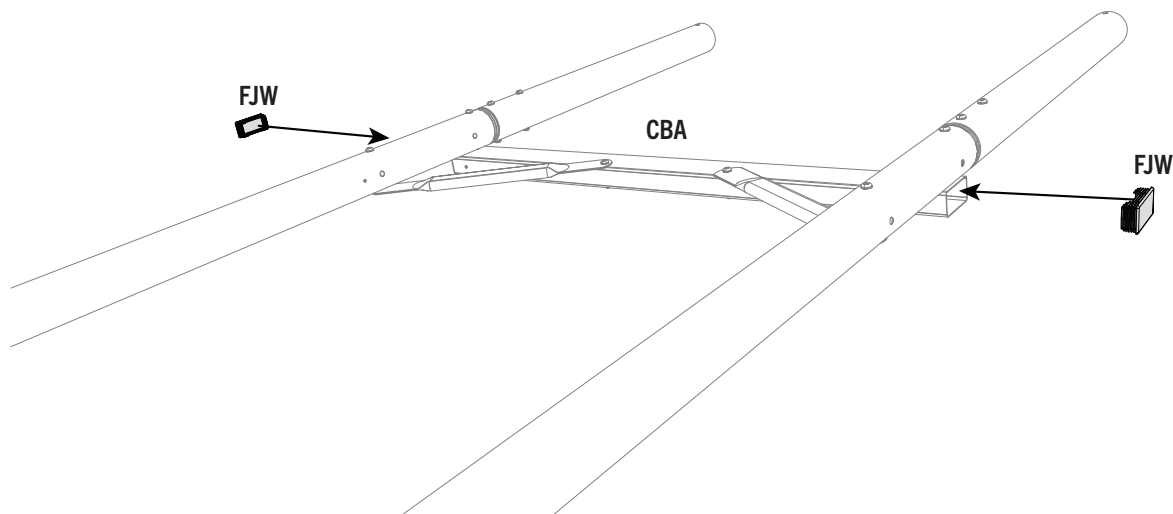

## ► SECTION 5 (CONTINUED) / SECTION 5 (SUITE) / SECCIÓN 5 (CONTINUACIÓN)

TOOLS AND HARDWARE REQUIRED / OUTILS ET QUINCAILLERIE REQUIS / INSTRUMENTAL Y HERRAJE REQUERIDOS

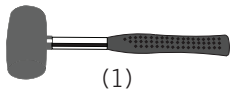

(1)

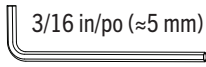

3/16 in/po (≈5 mm)

(2)

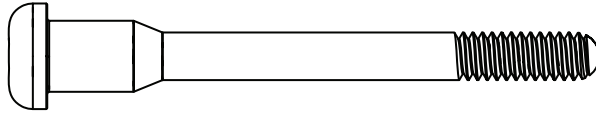

GPL (x1)

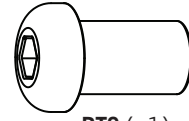

BTS (x1)

### 5.7

- Flip the assembly over.
- Retournez l'ensemble.
- Dé la vuelta al conjunto.

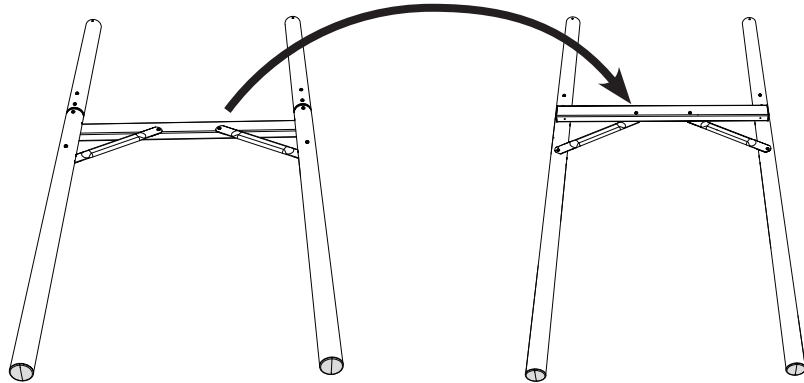

### 5.8

- LIFETIME logo faces out
- Le logo LIFETIME fait face vers l'extérieur
- El logotipo de LIFETIME va al frente

GYW

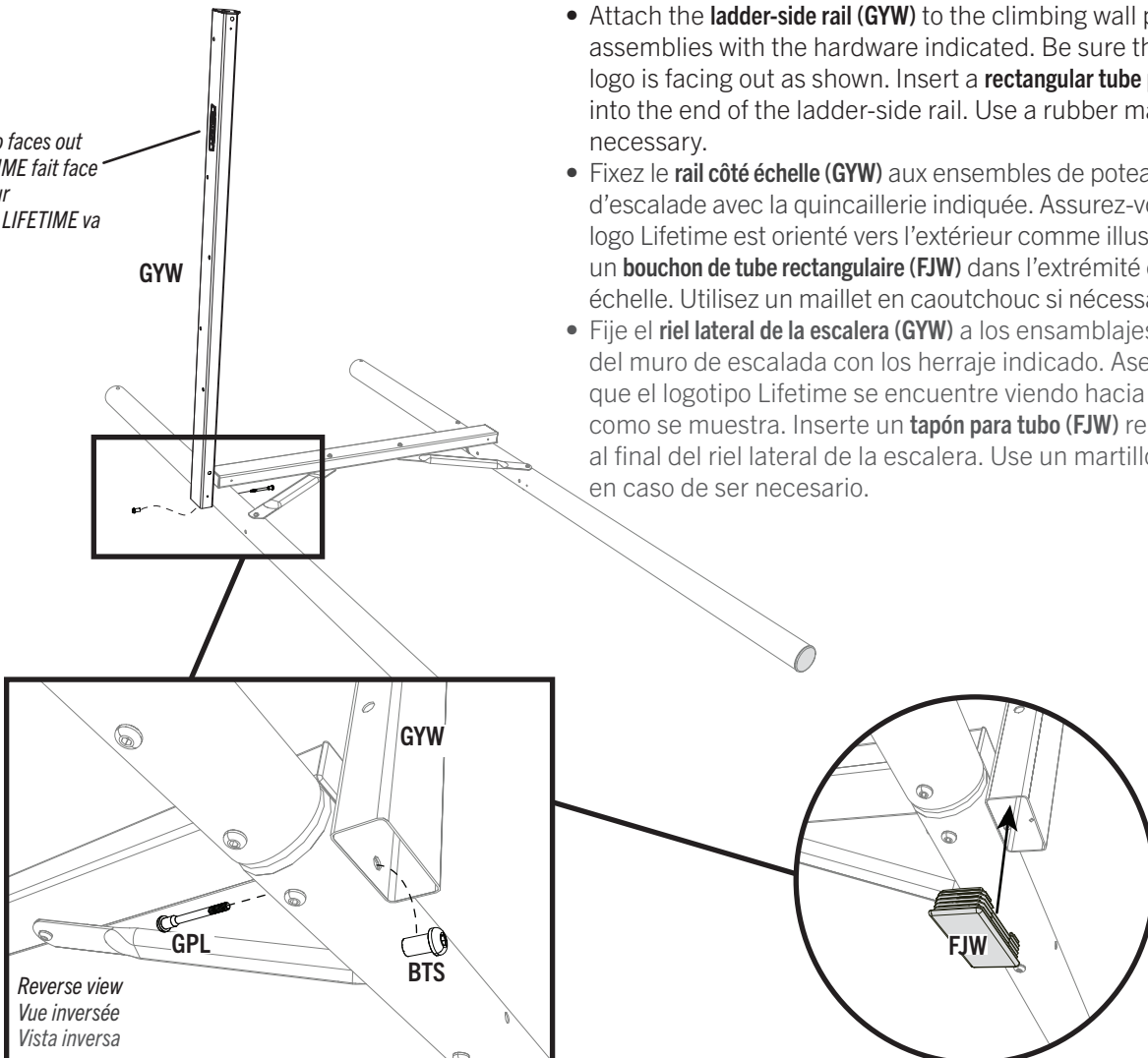

- Attach the **ladder-side rail (GYW)** to the climbing wall pole assemblies with the hardware indicated. Be sure the Lifetime logo is facing out as shown. Insert a **rectangular tube plug (FJW)** into the end of the ladder-side rail. Use a rubber mallet if necessary.
- Fixez le **rail côté échelle (GYW)** aux ensembles de poteaux de mur d'escalade avec la quincaillerie indiquée. Assurez-vous que le logo Lifetime est orienté vers l'extérieur comme illustré. Insérez un **bouchon de tube rectangulaire (FJW)** dans l'extrémité du rail côté échelle. Utilisez un maillet en caoutchouc si nécessaire.
- Fije el **riel lateral de la escalera (GYW)** a los ensamblajes del poste del muro de escalada con los herraje indicado. Asegúrese de que el logotipo Lifetime se encuentre viendo hacia el exterior como se muestra. Inserte un **tapón para tubo (FJW)** rectangular al final del riel lateral de la escalera. Use un martillo de goma en caso de ser necesario.

Reverse view  
Vue inversée  
Vista inversa

## ► SECTION 5 (CONTINUED) / SECTION 5 (SUITE) / SECCIÓN 5 (CONTINUACIÓN)

TOOLS AND HARDWARE REQUIRED / OUTILS ET QUINCAILLERIE REQUIS / INSTRUMENTAL Y HERRAJE REQUERIDOS

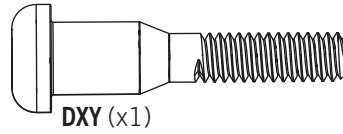
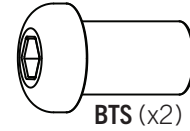
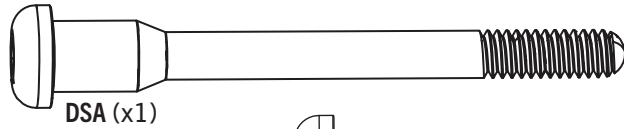
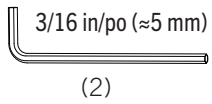

### 5.9

- Attach a **cross-brace (CBP)** to the **ladder-side rail (GYW)** in the position indicated with the hardware shown.
- Attachez une **traverse (CBP)** au **rail côté échelle (GYW)** dans la position indiquée avec la quincaillerie illustrée.
- Fije un **soporte cruzado (CBP)** al **riel lateral de la escalera (GYW)** en la posición indicada con el herraje que se muestran.

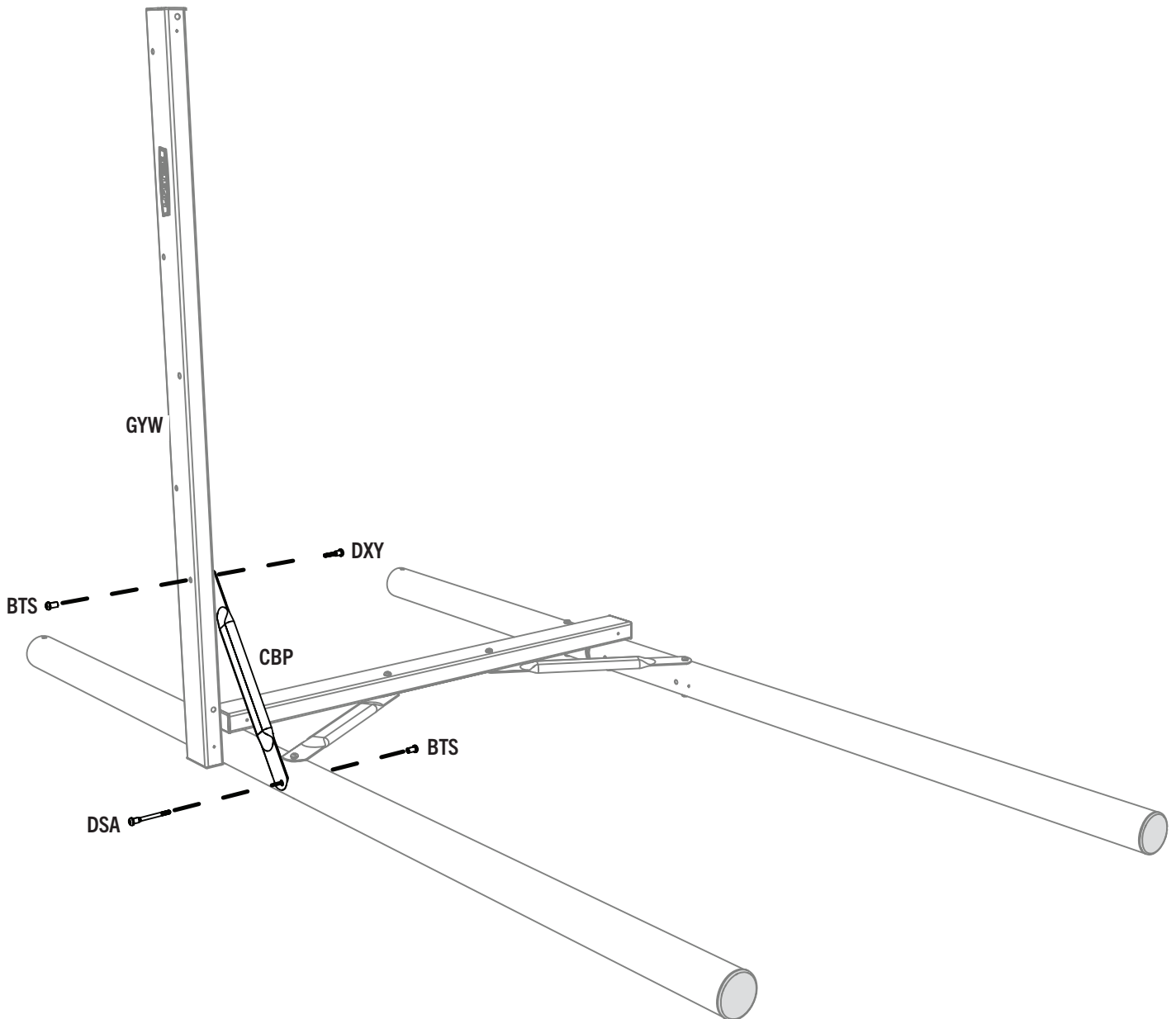

## ► SECTION 5 (CONTINUED) / SECTION 5 (SUITE) / SECCIÓN 5 (CONTINUACIÓN)

TOOLS AND HARDWARE REQUIRED / OUTILS ET QUINCAILLERIE REQUIS / INSTRUMENTAL Y HERRAJE REQUERIDOS

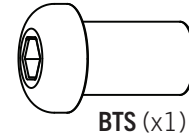
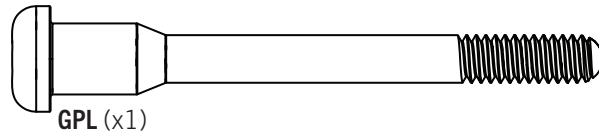
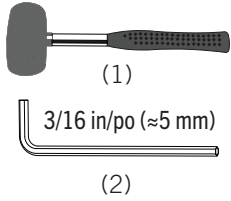

### 5.10

- Attach the **deck support rail, net-side (GY)** to the climbing wall pole assemblies using the hardware indicated. Insert a **plug (FJW)** into the end of the rail. Use a rubber mallet if necessary.
- Fixez le **rail de support de plate-forme, côté filet (GY)** aux ensembles de poteaux de mur d'escalade en utilisant la quincaillerie indiquée. Insérez un **bouchon (FJW)** dans l'extrémité du rail. Utilisez un maillet en caoutchouc si nécessaire.
- Fije el **riel del soporte de la plataforma, lado de la red (GY)** al poste del muro de escalada con el herraje indicado. Inserte un **tapón (FJW)** al final del riel. Use un martillo de goma en caso de ser necesario.

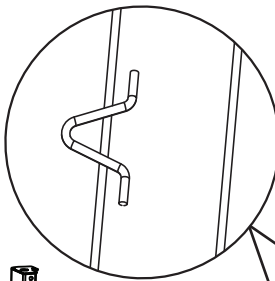

- *Hooks on the deck support rail (GY) must be oriented as shown.*
- *Les crochets du support de plate-forme (GY) doivent être orientés comme indiqué.*
- *Los ganchos del soporte de la plataforma (GY) deben estar orientadas como se muestra.*

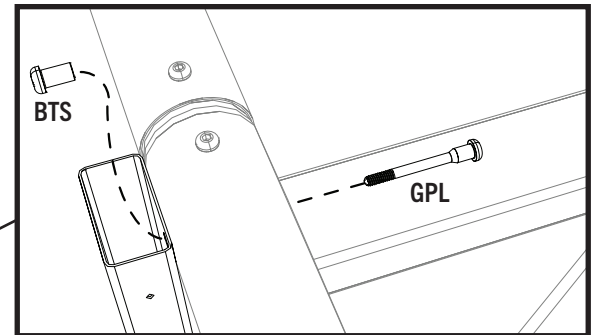
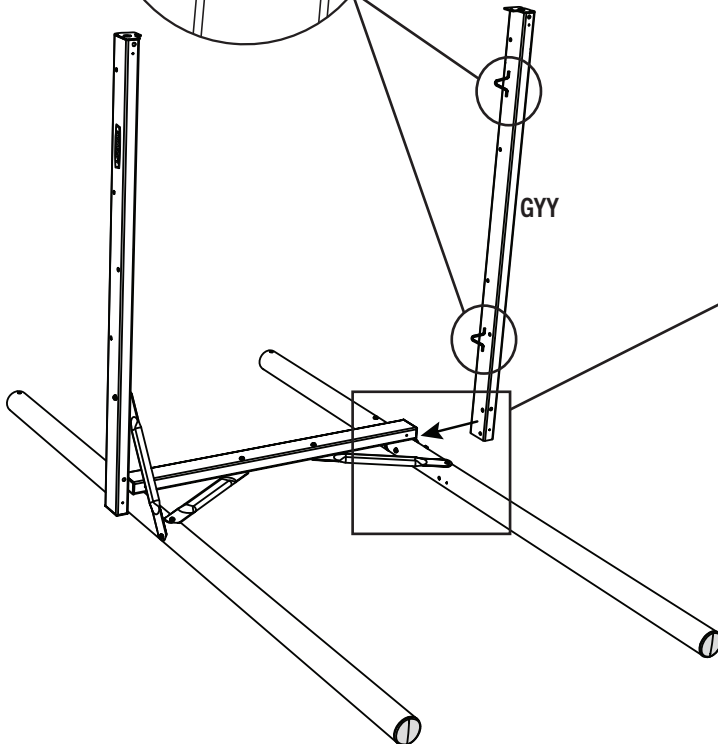

Reverse view  
Vue inversée  
Vista inversa

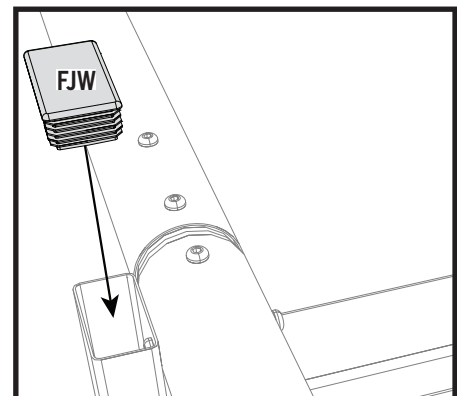

Reverse view  
Vue inversée  
Vista inversa

## ► SECTION 5 (CONTINUED) / SECTION 5 (SUITE) / SECCIÓN 5 (CONTINUACIÓN)

TOOLS AND HARDWARE REQUIRED / OUTILS ET QUINCAILLERIE REQUIS / INSTRUMENTAL Y HERRAJE REQUERIDOS

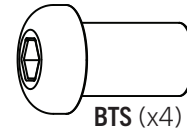
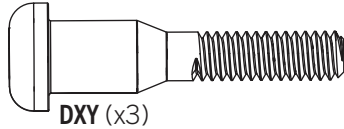
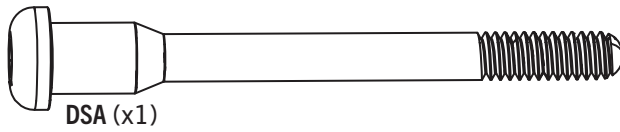
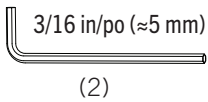

### 5.11

- Attach a **cross brace (CBP)** to the rails and secure between the deck support rail, net-side and the climbing wall pole assemblies.
- Attachez une **traverse (CBP)** aux rails et fixez-la entre le rail de support de plate-forme, le côté du filet et les ensembles de poteaux de mur d'escalade.
- Fije un **soporte cruzado (CBP)** a los rieles y asegúrelo entre el riel del soporte de la cubierta, lateral de la red y ensamblajes del poste del muro de escalada.

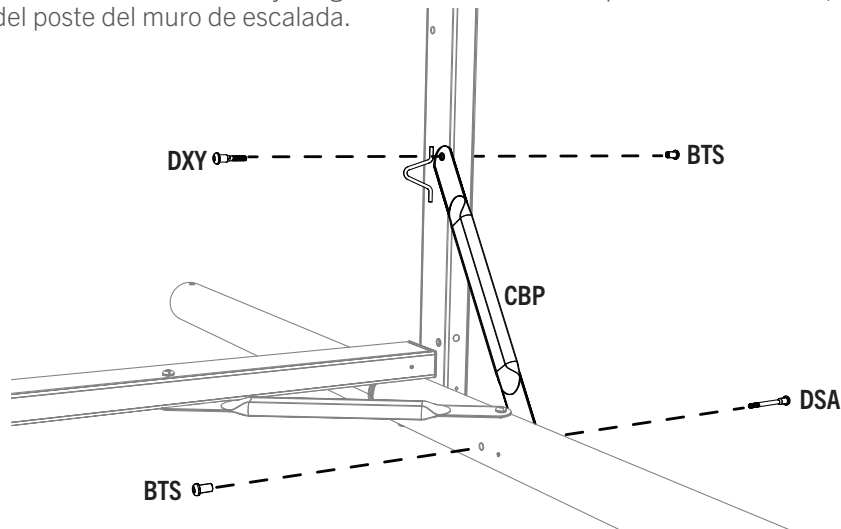

### 5.12

- Attach the **deck support tube, swing-side (FKJ)** to the deck support assembly using the hardware indicated.
- Attachez le **tuyau de support de plancher, côté balançoire (FKJ)** à l'assemblage de support plancher à l'aide de la quincaillerie indiquée.
- Sujete el **tubo de apoyo de la cubierta, lado del columpio (FKJ)** al conjunto de apoyo de la cubierta utilizando del herraje indicado.

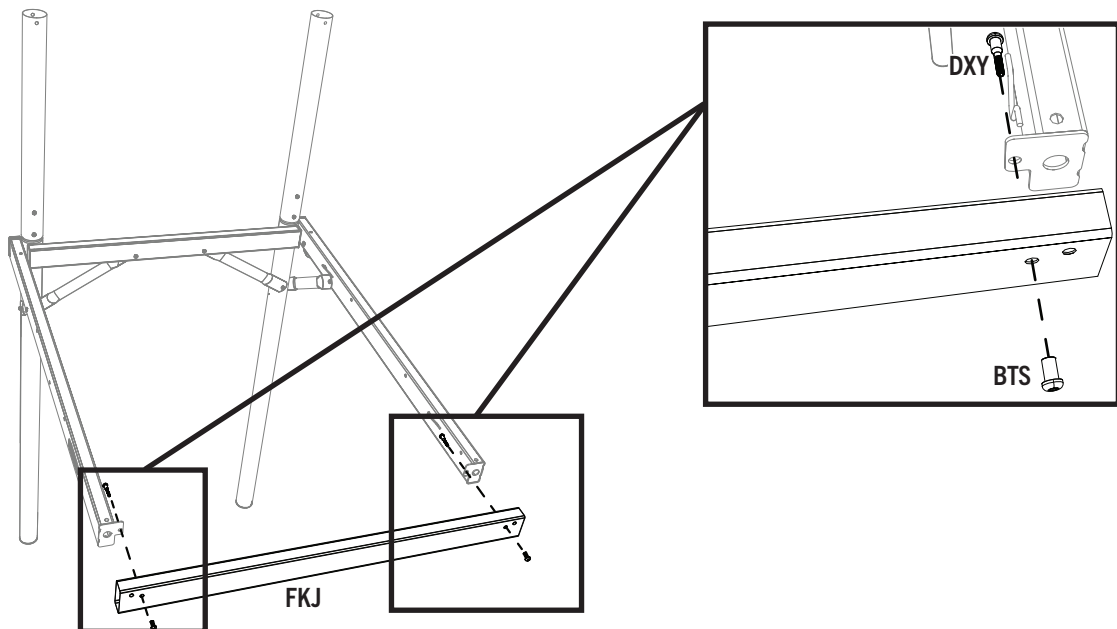



## ► SECTION 5 (CONTINUED) / SECTION 5 (SUITE) / SECCIÓN 5 (CONTINUACIÓN)

TOOLS AND HARDWARE REQUIRED / OUTILS ET QUINCAILLERIE REQUIS / INSTRUMENTAL Y HERRAJE REQUERIDOS

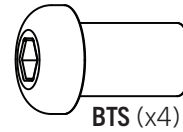
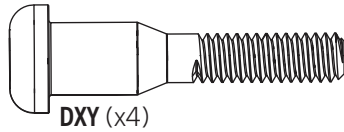
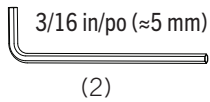

### 5.13

- Install the **inside deck support (GYX)** in the position indicated and secure with the hardware shown.
- Installez le **support de plancher intérieur (GYX)** dans la position indiquée et fixez avec la quincaillerie montrée.
- Instale el **apoyo interior de la cubierta (GYX)** en la ubicación indicada y asegure con el herraje que se muestran.

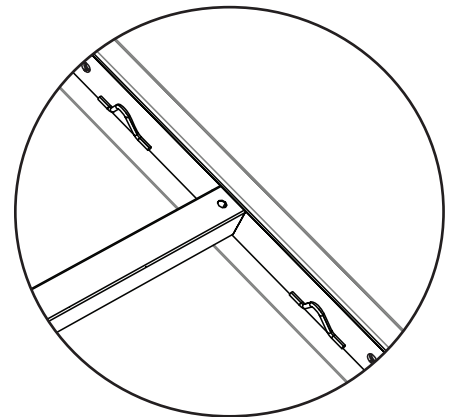

- *Hooks on the inside deck support (GYX) must be oriented as shown.*
- *Les crochets du support de plate-forme (GYX) doivent être orientées comme indiqué.*
- *Los ganchos del soporte de la plataforma (GYX) deben estar orientadas como se muestra.*

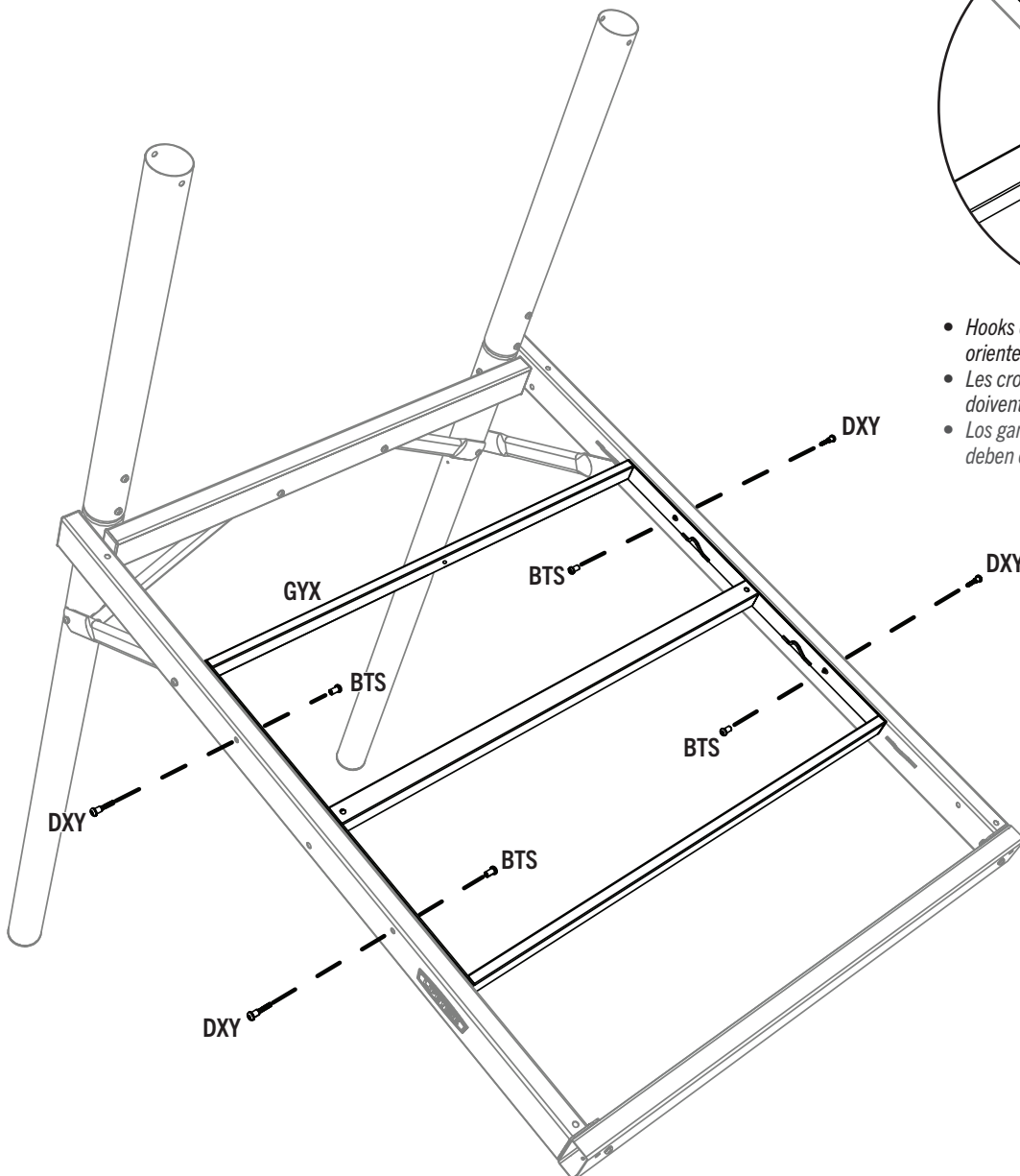

## ► SECTION 5 (CONTINUED) / SECTION 5 (SUITE) / SECCIÓN 5 (CONTINUACIÓN)

TOOLS AND HARDWARE REQUIRED / OUTILS ET QUINCAILLERIE REQUIS / INSTRUMENTAL Y HERRAJE REQUERIDOS

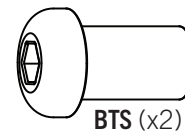
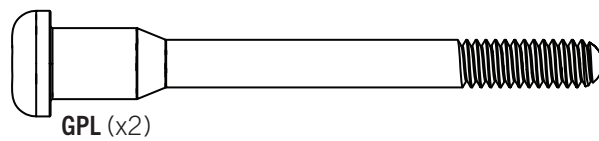
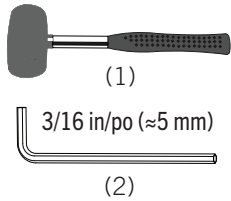

### 5.14

- Attach the deck support assembly to the A-frame assembly using the hardware indicated. Insert a **rectangular tube plug (FJW)** in each end of the **deck support tube, swing-side (FKJ)** once hardware is secure. Repeat this on the opposite side of the assembly to secure the deck support assembly to both poles. *This step requires two people.*
- Attachez l'assemblage du support plancher à poteau du cage à poules à l'aide de la quincaillerie indiquée. Insérez un **bouchon de tuyau rectangulaire (FJW)** à chaque bout du **tuyau de support plancher, côté balançoire (FKJ)** une fois que la quincaillerie est fixée. Répétez ceci sur le côté opposé de l'assemblage pour fixer l'assemblage de support plancher aux deux perches. *Cette étape requière deux personnes.*
- Sujete el conjunto de apoyo de montaje del pasamanos utilizando las piezas de ferretería indicadas. Inserte un **tapón de tubo rectangular (FJW)** en cada extremo del **tubo de apoyo de la cubierta, lado del columpio (FKJ)** una vez que las piezas de ferretería están seguras. Repita esto en el lado opuesto del conjunto para asegurar el conjunto de apoyo de la cubierta en ambos postes. *Este paso requiere de dos personas.*

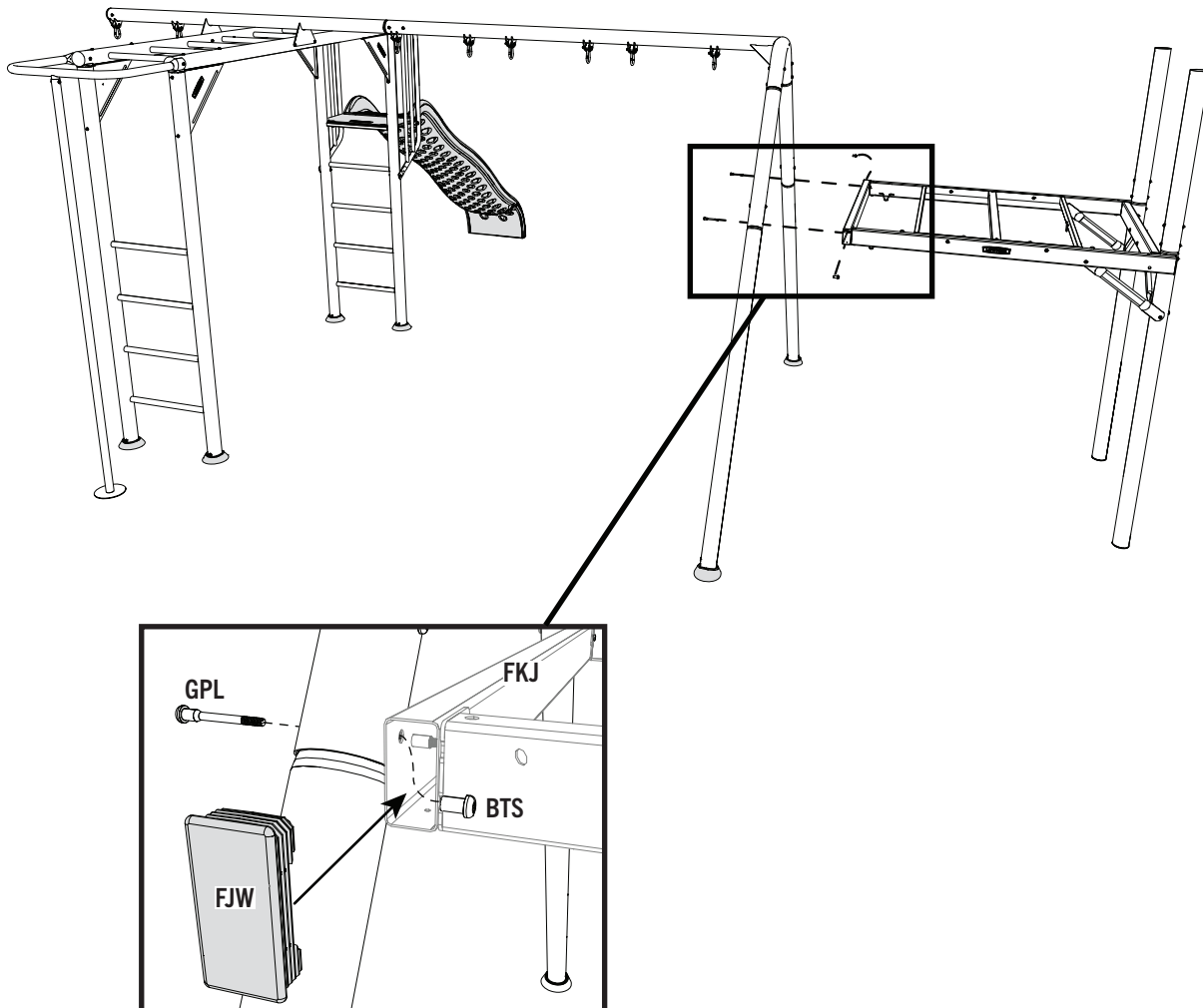

## ► SECTION 5 (CONTINUED) / SECTION 5 (SUITE) / SECCIÓN 5 (CONTINUACIÓN)

TOOLS AND HARDWARE REQUIRED / OUTILS ET QUINCAILLERIE REQUIS / INSTRUMENTAL Y HERRAJE REQUERIDOS

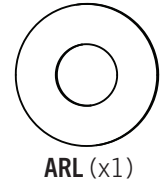
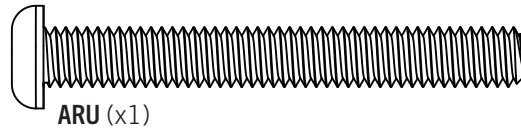
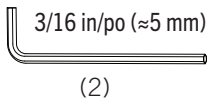

### 5.15

- Slide the **ladder cap (CAC)** onto the **angled ladder leg (CAZ)** as pictured, then connect the angled ladder leg to the **ladder-side deck support (CBC)** with the hardware indicated. Attach the **foot cap (BZJ)** to the angled ladder leg and secure it with the hardware indicated.
- Glissez le **capuchon d'échelle (CAC)** sur la **patte d'échelle en angle (CAZ)** tel que démontré, puis connectez la patte d'échelle en angle au **support plancher côté échelle (CBC)** avec la quincaillerie indiquée. Attachez le **capuchon de patte (BZJ)** à la patte d'échelle en angle et fixez avec la quincaillerie indiquée.
- Deslice la **tapa de la escalera (CAC)** sobre la **pata de la escalera angulada (CAZ)** como se ilustra, después conecte la pata de la escalera angulada al **apoyo de la cubierta del lado de la escalera (CBC)** con el herraje indicado. Sujete la **tapa de la pata (BZJ)** a la pata de la escalera angulada y asegúrela con el herraje indicado.

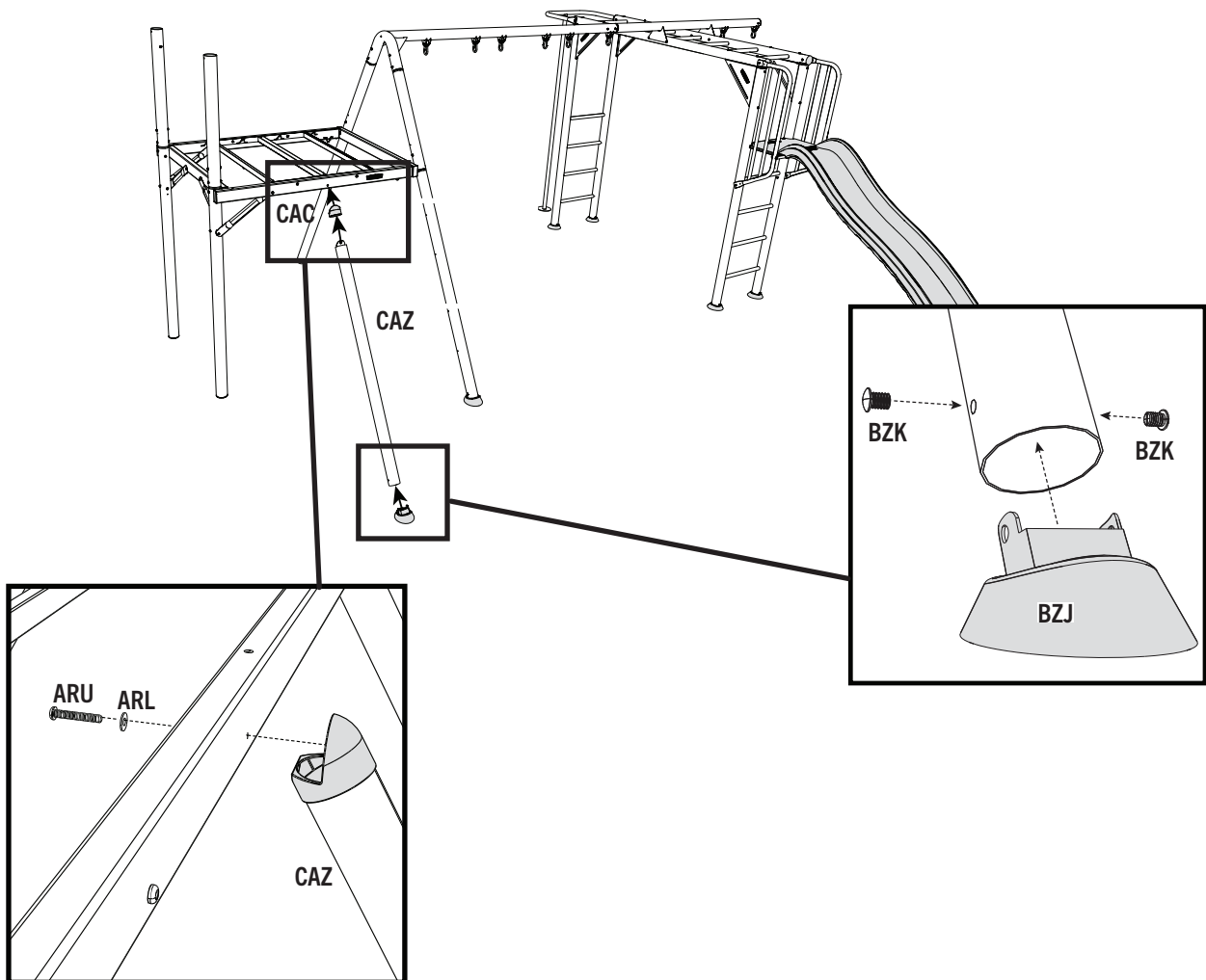

## ► SECTION 5 (CONTINUED) / SECTION 5 (SUITE) / SECCIÓN 5 (CONTINUACIÓN)

TOOLS AND HARDWARE REQUIRED / OUTILS ET QUINCAILLERIE REQUIS / INSTRUMENTAL Y HERRAJE REQUERIDOS

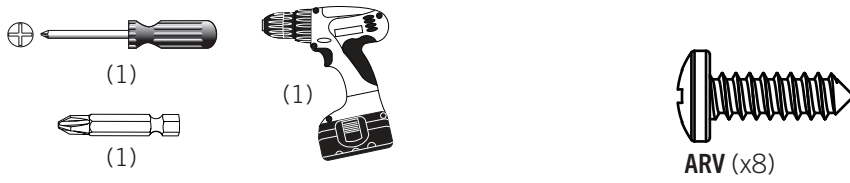

### 5.16

- Attach the **ladder rungs (CBQ)** to the **angled ladder leg (CAZ)** and the **ladder-side pole** using the hardware indicated.
- Attachez les **échelons (CBQ)** à la **patte d'échelle en angle (CAZ)** et la **perche côté échelle** à l'aide de la quincaillerie indiquée.
- Sujete los **travesaños de la escalera (CBQ)** a la **pata de la escalera angulada (CAZ)** y al **poste del lado de la escalera** utilizando del herraje indicado.

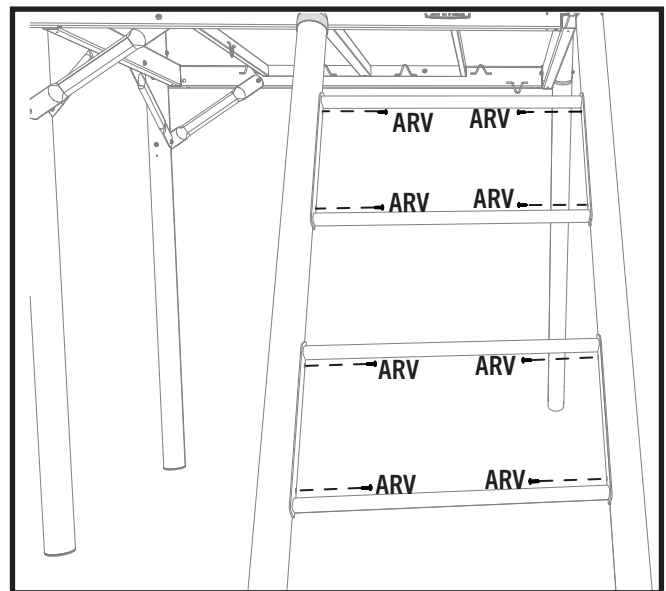
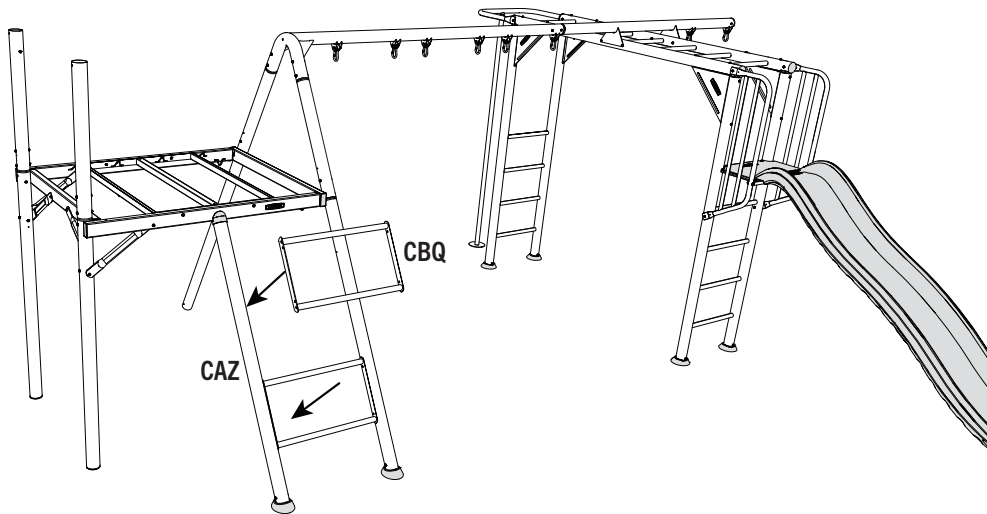



# PARTS IDENTIFIER / IDENTIFICATEUR DE PIÈCES / IDENTIFICADOR DE PIEZAS



CONTENTS OF BOX 1 / CONTENU DE LA BOÎTE 1 / CONTENIDO DE LA CAJA 1



**GPK** (x2)

*Warning sticker / Autocollant d'avertissement / Etiqueta adhesiva de advertencia*

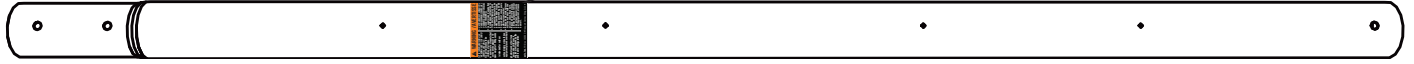

**GPI** (x1)

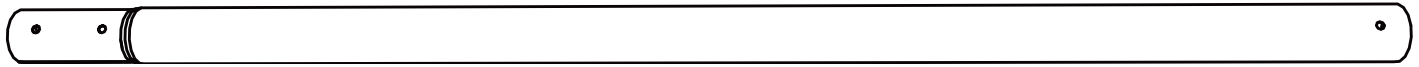

**GPJ** (x1)

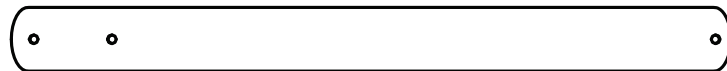

**GPH** (x2)

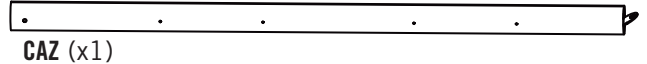

**CAZ** (x1)

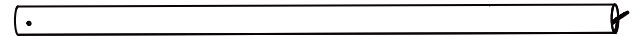

**CAY** (x1)

*Small hole  
Petit trou  
Agujero pequeño*

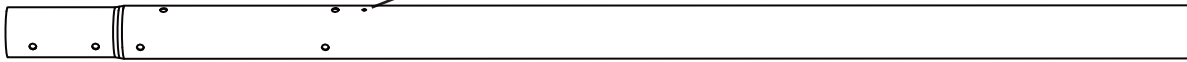

**GPG** (x2)

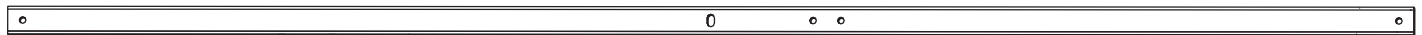

**FJU** (x1)

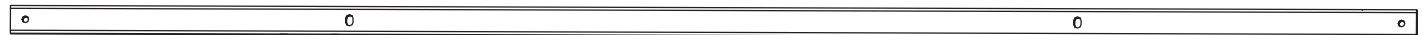

**FJT** (x1)



**GQV** (x1)



**GQW** (x1)



CONTENTS OF BOX 2 / CONTENU DE LA BOÎTE 2 / CONTENIDO DE LA CAJA 2

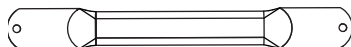

**CBP** (x4)



**CBT** (x2)

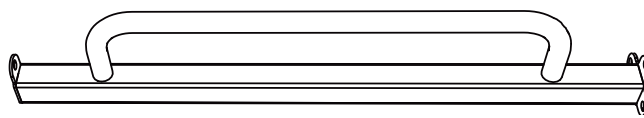

**CBS** (x4)

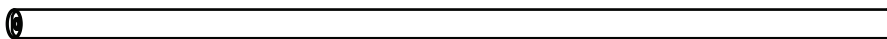

**CBN** (x1)



**CBA** (x1)

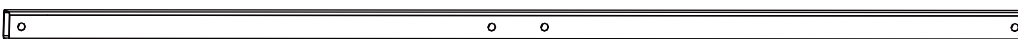

**CBU** (x2)



**CCA** (x2)

*Remove this section / Enlevez cette section / Retire esta sección*



# PARTS IDENTIFIER / IDENTIFICATEUR DE PIÈCES / IDENTIFICADOR DE PIEZAS



CONTENTS OF BOX 2 / CONTENU DE LA BOÎTE 2 / CONTENIDO DE LA CAJA 2

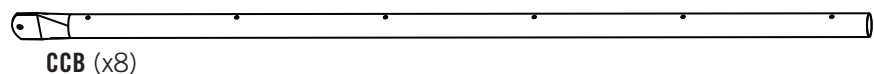

CCB (x8)



GYG (x1)



CCG (x3)

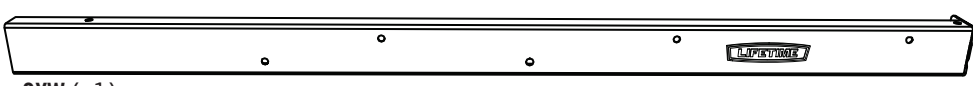

GYW (x1)



FKJ (x1)

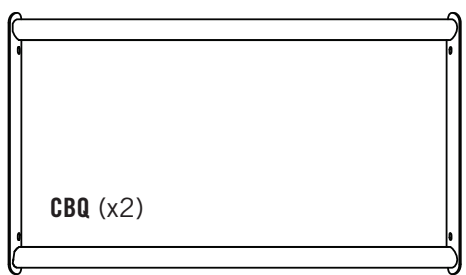

CBQ (x2)

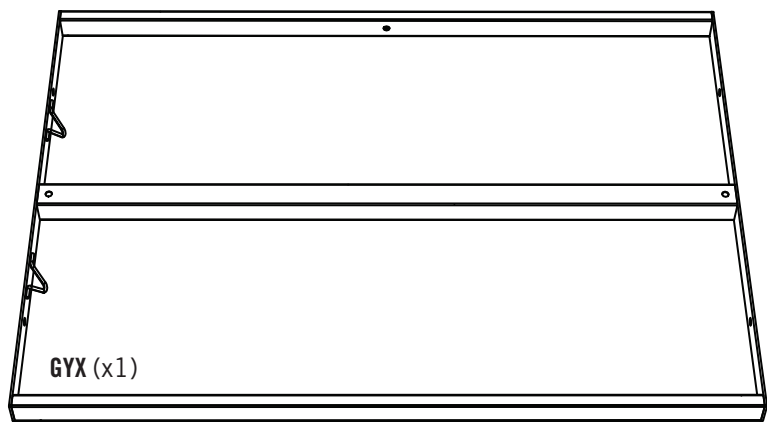

GYX (x1)

Remove this section / Enlevez cette section / Retire esta sección



CONTENTS OF BOX 3 / CONTENU DE LA BOÎTE 3 / CONTENIDO DE LA CAJA 3

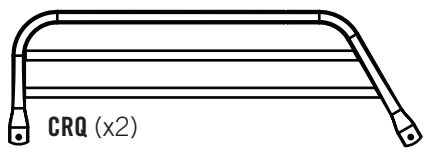

CRQ (x2)

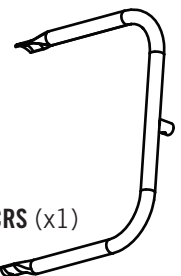

CRS (x1)

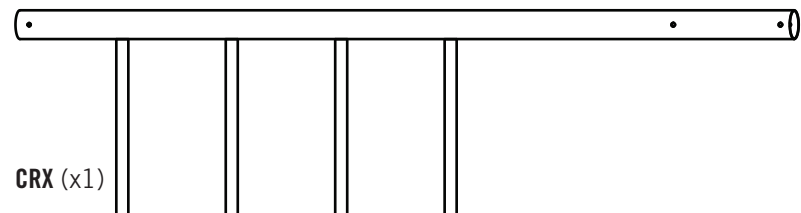

CRX (x1)

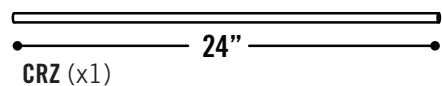

CRZ (x1)

24"

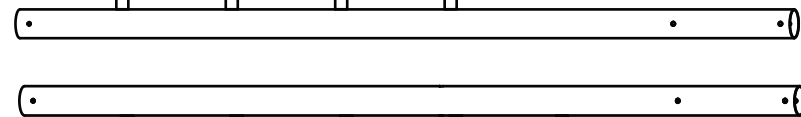

CRY (x1)

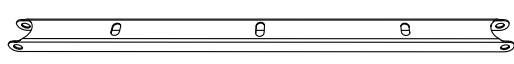

GEQ (x1)

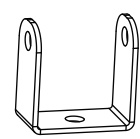

BVZ (x1)

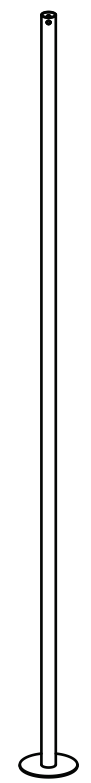

CRT (x1)



# PARTS IDENTIFIER / IDENTIFICATEUR DE PIÈCES / IDENTIFICADOR DE PIEZAS



CONTENTS OF BOX 3 / CONTENU DE LA BOÎTE 3 / CONTENIDO DE LA CAJA 3

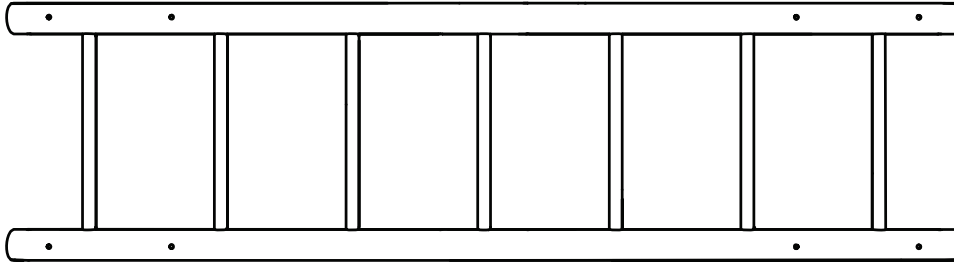
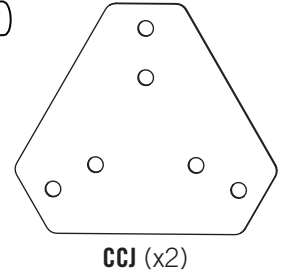
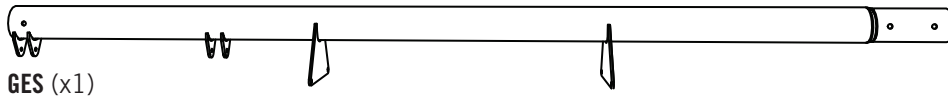

GEU (x1)

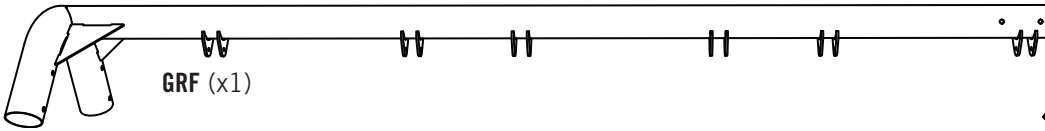

GRF (x1)

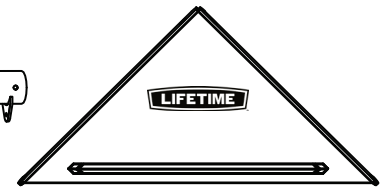

CWV (x4)

Hardware bags and blister packs / Sacs et blisters de quincaillerie / Bolsas y blísters de herraje

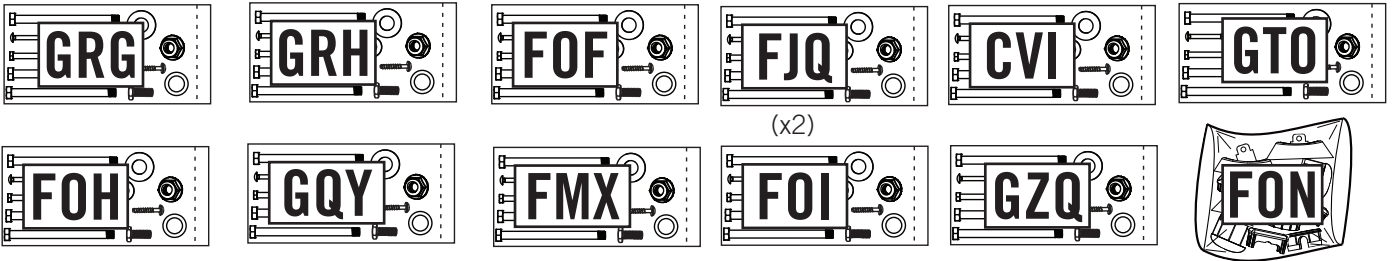

(x2)

Parts bags / Sacs de pièces / Bolsas de piezas

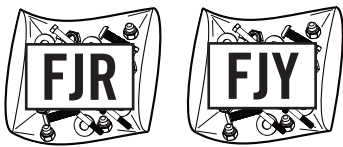

CONTENTS OF BOX 4 / CONTENU DE LA BOÎTE 4 / CONTENIDO DE LA CAJA 4

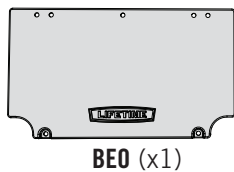

BEO (x1)

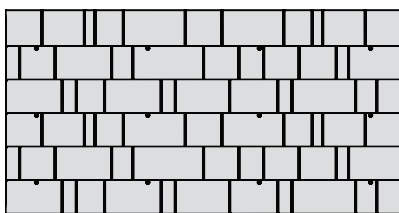

CCC (x4)

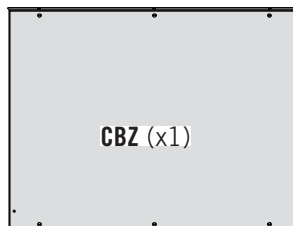

CBZ (x1)

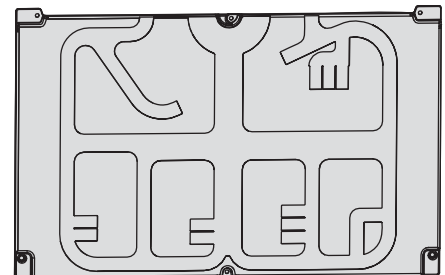

CBR (x2)

Remove this section / Enlevez cette section / Retire esta sección



# PARTS IDENTIFIER / IDENTIFICATEUR DE PIÈCES / IDENTIFICADOR DE PIEZAS



CONTENTS OF BOX 5 / CONTENU DE LA BOÎTE 5 / CONTENIDO DE LA CAJA 5

Long eye bolt  
Boulon à œil long  
Perno de ojo largo

GYZ (x2)

GZR (x1)

Long eye bolt  
Boulon à œil long  
Perno de ojo largo

Short eye bolt  
Boulon à œil court  
Perno de ojo corto

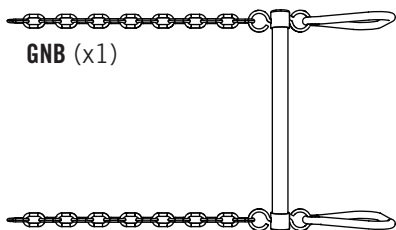

GNB (x1)

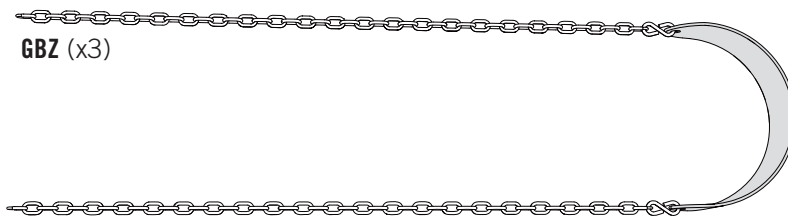

GBZ (x3)

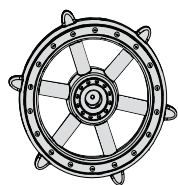

CCE (x1)

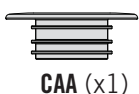

CAA (x1)

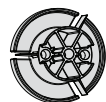

CAB (x1)

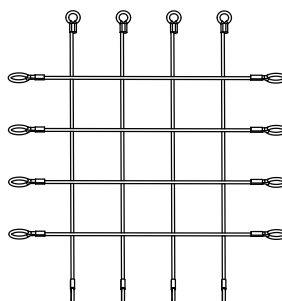

CBM (x1)

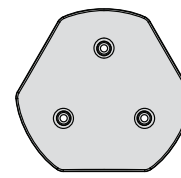

CCK (x1)

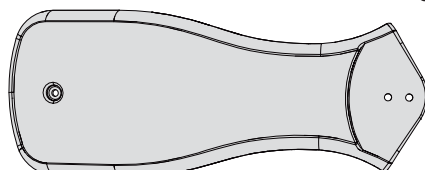

FLC (x3)

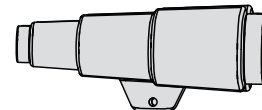

CCD (x1)

Remove this section / Enlevez cette section / Retire esta sección

Parts bags / Sacs de pièces / Bolsas de piezas

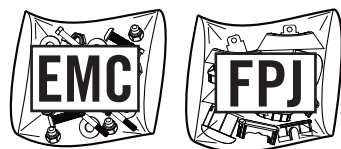

BOX CONTAINING THE SLIDE  
BOÎTE QUI CONTIENT LE TOBOGGAN  
CAJA QUE CONTIENE EL TOBOGÁN

FHV (x2)

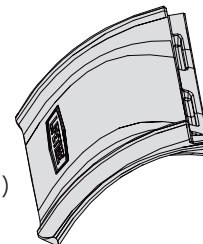

LARGE PLASTIC PARTS / GRANDES PIÈCES EN PLASTIQUE / PIEZAS GRANDES DE PLÁSTICO

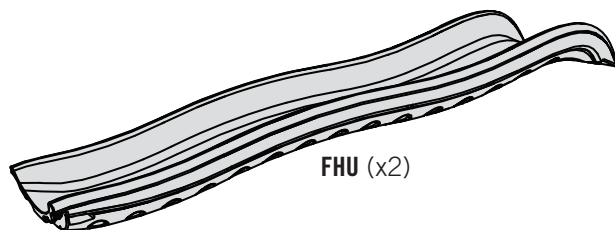

FHU (x2)

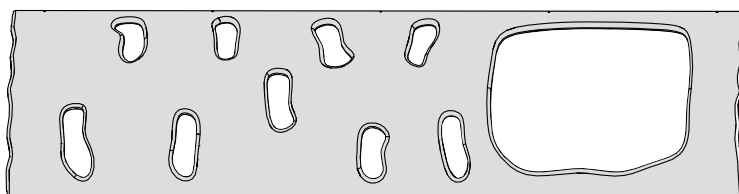

CBX (x2)



## ► SECTION 5 (CONTINUED) / SECTION 5 (SUITE) / SECCIÓN 5 (CONTINUACIÓN)

TOOLS AND HARDWARE REQUIRED / OUTILS ET QUINCAILLERIE REQUIS / INSTRUMENTAL Y HERRAJE REQUERIDOS

3/16 in/po (≈5 mm)

(2)



### 5.17

- Slide the **angled cargo leg (CAY)** into the **ladder cap (CAC)**. Rest the angled cargo leg against the cargo side deck support in the location shown. Do not secure it at this point in the assembly.
- Glissez la **patte de filet à grimper en angle (CAY)** dans le **capuchon d'échelle (CAC)**. Posez la patte de filet à grimper en angle contre le support plancher côté filet à grimper à l'endroit montré.
- Deslice la **pata de carga angulada (CAY)** dentro de la **tapa de la escalera (CAC)**. Haga descansar la pata de carga angulada contra el apoyo de la cubierta del lado de carga en la ubicación que se muestra.

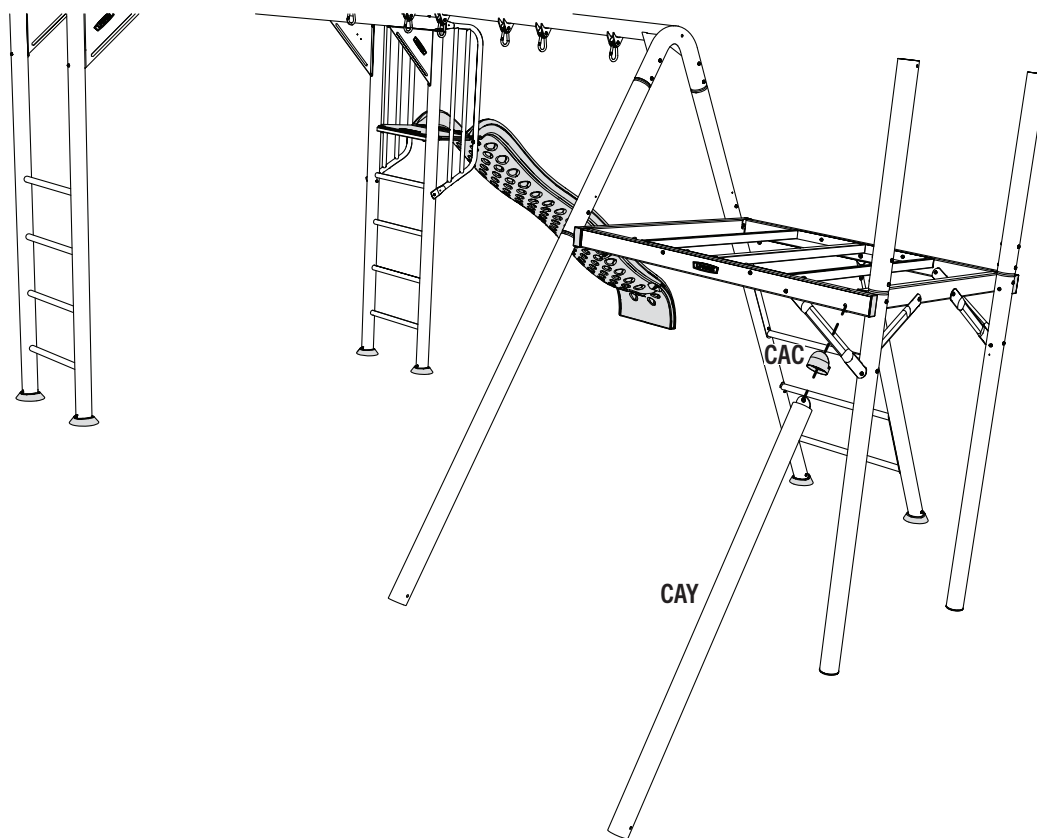

- **DO NOT** secure the angled cargo leg with any hardware until instructed later in the assembly.
- **NE fixez PAS** la patte de filet à grimper en angle avec la quincaillerie jusqu'à indiqué dans l'assemblage.
- **NO** asegure la pata de carga angulada con ninguna pieza de herraje hasta que se le indique más adelante durante el ensamble.



6.7

## ► SECTION 5 (CONTINUED) / SECTION 5 (SUITE) / SECCIÓN 5 (CONTINUACIÓN)

TOOLS AND HARDWARE REQUIRED / OUTILS ET QUINCAILLERIE REQUIS / INSTRUMENTAL Y HERRAJE REQUERIDOS



### 5.18

- While one person holds the angled cargo leg in place, straighten out the ropes of the **cargo net (CBM)** and slide the cargo net up the angled poles on the playset. The large loops go on the sides and the small loops go at the top and bottom. Do not attach the top loops of the cargo net to the hooks on the back side of the cargo side deck tube at this time. Place a **cargo net pole cap (ARY)** on each end of the **cargo net bottom pole (CBN)**. Slide the cargo net bottom pole through the bottom loops of the cargo net. *This step requires two people.*
- Redressez les cordes du **filet à grimper (CBM)** et glissez le filet à grimper sur les perches en angle sur le jeu. Les grandes boucles vont sur les côtés et les petites boucles vont sur le dessus et en dessous. N'attachez pas les boucles supérieures du filet à grimper aux crochets à l'arrière du tuyau de plancher côté filet à grimper à ce moment. Placez un **capuchon de perche de filet à grimper (ARY)** à chaque bout de la **perche inférieure du filet à grimper (CBN)**. Glissez la perche inférieure du filet à grimper à travers les boucles inférieures du filet à grimper. *Cette étape requière deux personnes.*
- Enderece las cuerdas de la **red de carga (CBM)** y deslice la red de carga hacia arriba de los postes angulados en el conjunto de juegos. Los aros grandes van en los lados y los aros pequeños van en la parte superior y en la parte inferior. No sujete en este momento los aros superiores de la red de carga en los ganchos del lado trasero del tubo de la cubierta del lado de carga. Coloque una tapa del **poste de la red de carga (ARY)** en cada extremo del **poste inferior de la red de carga (CBN)**. Deslice el poste inferior de la red de carga a través de los aros inferiores de la red de carga. *Este paso requiere de dos personas.*

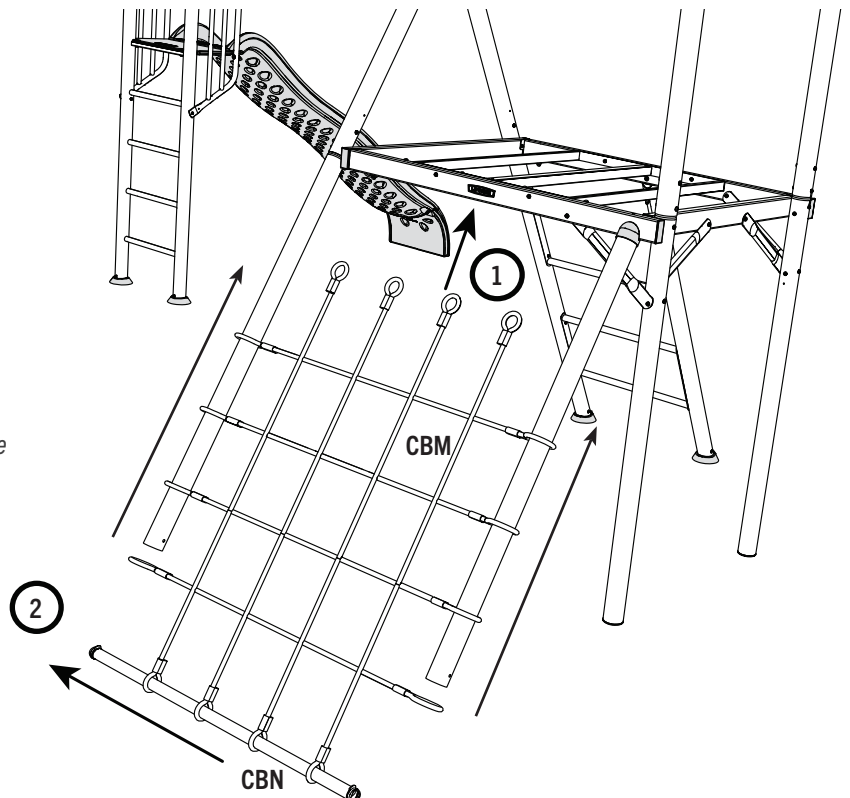
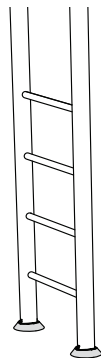
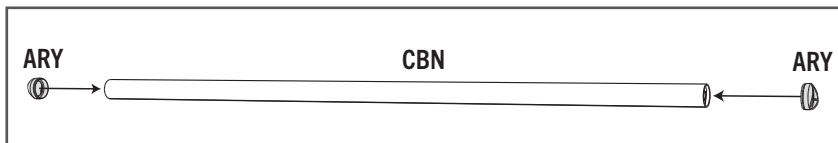

- The actual cargo net contains knots. Do not undo these knots.
- Le filet de chargement réel contient des nœuds. Ne pas défaire ces nœuds.
- La red real de carga viene con nudos. No deshaga dichos nudos.

## ► SECTION 5 (CONTINUED) / SECTION 5 (SUITE) / SECCIÓN 5 (CONTINUACIÓN)

TOOLS AND HARDWARE REQUIRED / OUTILS ET QUINCAILLERIE REQUIS / INSTRUMENTAL Y HERRAJE REQUERIDOS

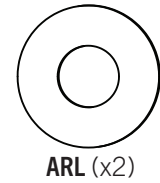
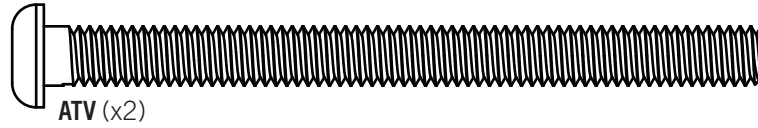
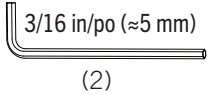

### 5.19

- Attach the top loops of the cargo net to the hooks on the net-side deck support.
- Attachez les boucles supérieures du filet à grimper aux crochets du support plancher côté filet à grimper.
- Sujete los aros superiores de la red de carga a los ganchos en el apoyo de la cubierta de la red de carga.

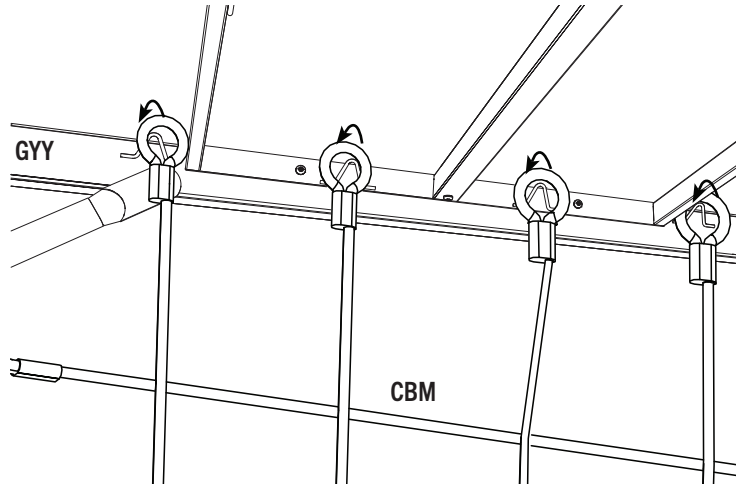

### 5.20

- Secure the **cargo net bottom pole (CBN)** to the angled poles with the **bolt (ATV)** going through the angled foot caps as shown.
- Fixez la perche inférieure du filet à grimper aux perches en angle avec le **boulon (ATV)** en passant par les capuchons de pattes en angle comme montré.
- Asegure el poste inferior de la red de carga a los postes angulados con el **perno (ATV)** pasando a través de las tapas de la pata angulada como se muestra.

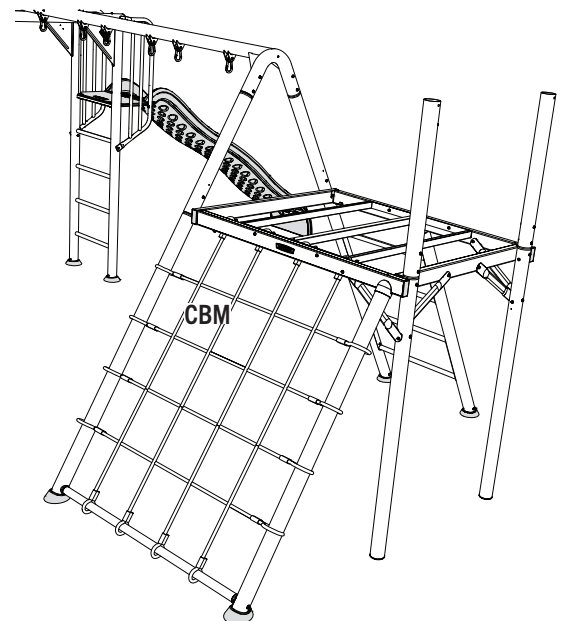
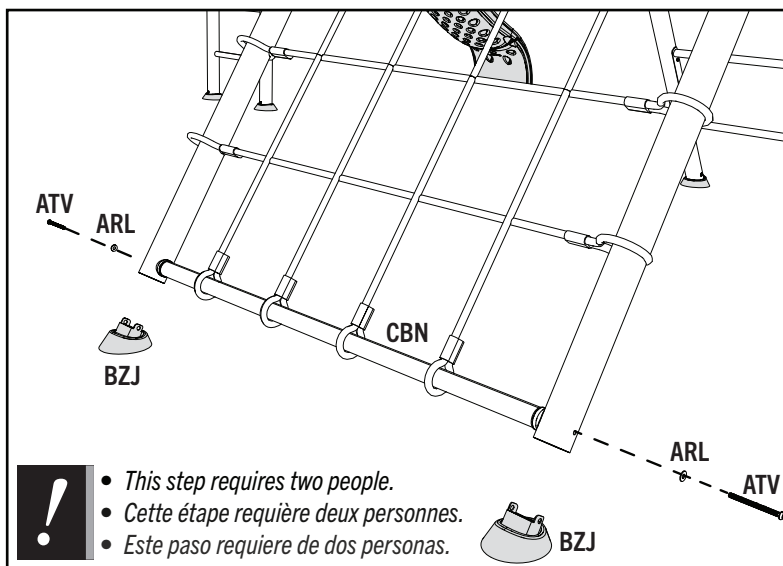



## HARDWARE REQUIRED / QUINCAILLERIE REQUISE / HERRAJE REQUERIDO

Hardware blister pack / Blister de quincaillerie / Blister de herraje

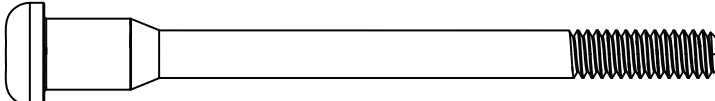

DRZ (x4)

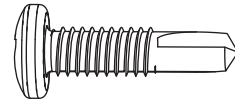

CUZ (x4)

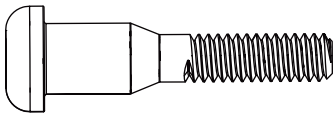

DXY (x18)

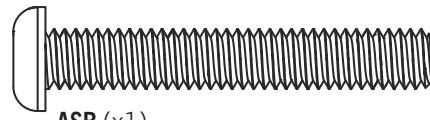

ASB (x1)

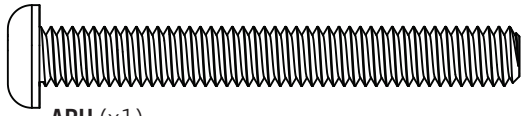

ARU (x1)

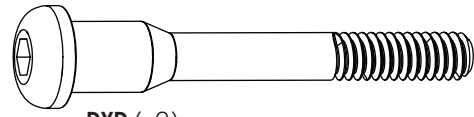

DXD (x2)

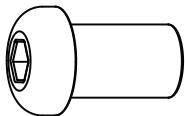

BTS (x24)

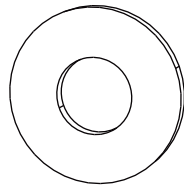

AAF (x3)

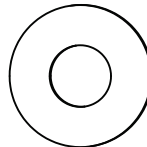

ARL (x5)



AOF (x2)

# 6

## DECK ASSEMBLY / ASSEMBLAGE DE PLANCHER / ENSAMBLAJE DE LA PLATAFORMA



### PARTS REQUIRED / PIÈCES REQUISES / PIEZAS REQUERIDAS



CONTENTS OF BOX 1 / CONTENU DE LA BOÎTE 1 / CONTENIDO DE LA CAJA 1

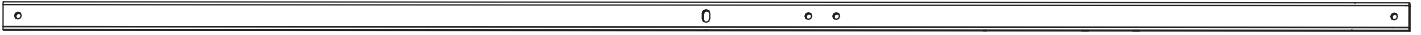

FJU (x1)



FJT (x1)



CONTENTS OF BOX 2 / CONTENU DE LA BOÎTE 2 / CONTENIDO DE LA CAJA 2



CBU (x2)

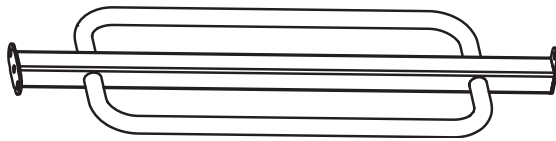

CBT (x2)

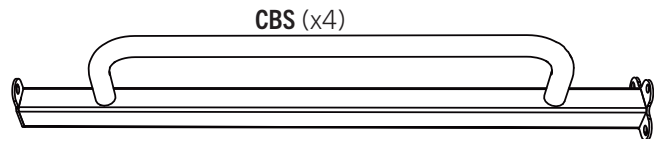

CBS (x4)



CONTENTS OF BOX 3  
CONTENU DE LA BOÎTE 3  
CONTENIDO DE LA CAJA 3

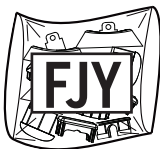

Parts bag  
Sac de pièces  
Bolsa de piezas

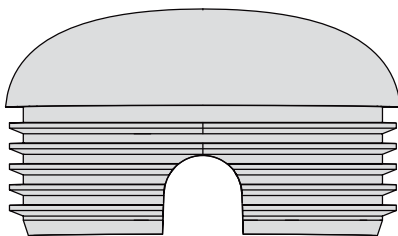

EIF (x2)

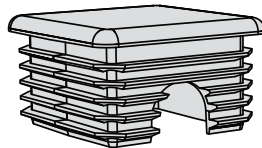

EIG (x4)



CONTENTS OF BOX 4  
CONTENU DE LA BOÎTE 4  
CONTENIDO DE LA CAJA 4

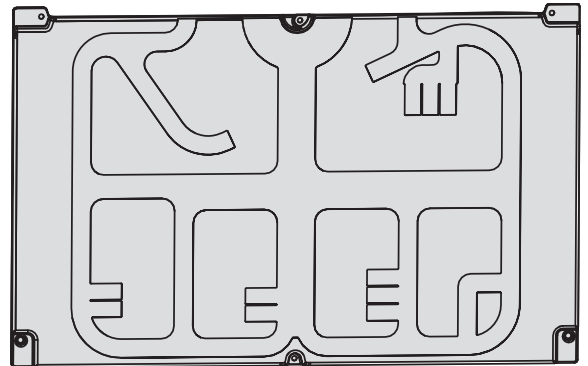

CBR (x2)



### TOOLS REQUIRED / OUTILS REQUIS / INSTRUMENTAL REQUERIDO

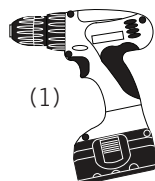
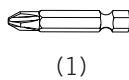
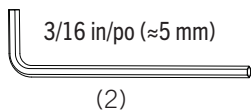

## ► SECTION 6 (CONTINUED) / SECTION 6 (SUITE) / SECCIÓN 6 (CONTINUACIÓN)

TOOLS AND HARDWARE REQUIRED / OUTILS ET QUINCAILLERIE REQUIS / INSTRUMENTAL Y HERRAJE REQUERIDOS



### 6.1

- Place the **decks (CBR)** on the deck support assembly, textured side up.
- Placez les **ponts (CBR)** sur l'assemblage de support de pont, le côté texturé vers le haut.
- Coloque las **cubiertas (CBR)** en el montaje de soporte de la cubierta, el texturizado hacia arriba.

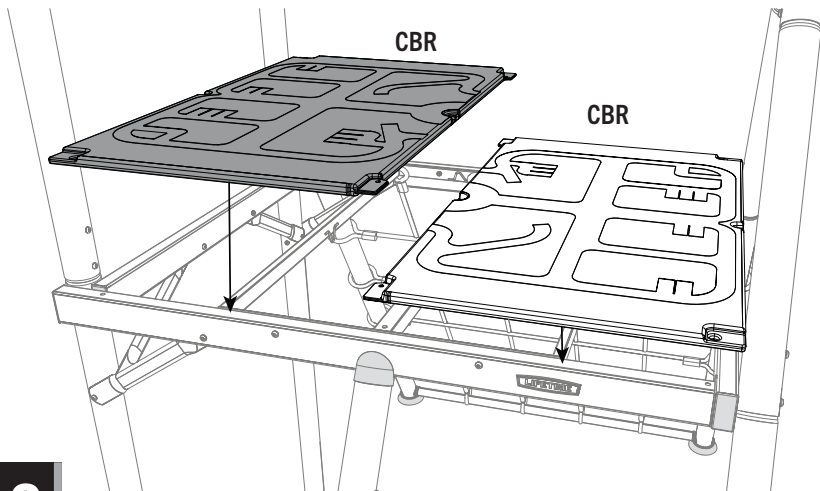

**WARNING**  
Do not stand in Clubhouse until the Deck floor is completely attached.

**AVERTISSEMENT**  
N'entrez pas dans le Pavillon jusqu'à ce que le plancher ne soit complètement fixé.

**ADVERTENCIA**  
No se pare en la Clubhouse hasta que el piso de la Cubierta se encuentre completamente fijo.

### 6.2

- The **deck panels (CBR)** interlock. The seams on both panels will face each other. One side of each deck panel has a raised tab and the other side has a lowered tab. When placing the panels in this step, place the raised tab over the lowered tab on each side. Ensure the metal frame and deck edges align. Adjust if necessary.
- Les **panneaux de pont (CBR)** s'entrecroisent. Les joints sur les deux panneaux se feront face. Un côté du panneau de pont est doté d'un volet soulevé et l'autre côté a un volet plus bas. Lorsque vous placez les panneaux dans cette étape, placez le volet soulevé par-dessus le volet plus bas de chaque côté. Assurez-vous que la charpente en métal et les bords du platelage s'alignent. Ajustez au besoin.
- Los **paneles de la cubierta (CBR)** se entrelazan. Las juntas en ambos paneles se ponen frente a frente. Uno de los lados de cada panel de cubierta tiene una pestaña hacia arriba y el otro lado tiene una pestaña hacia abajo. Al colocar los paneles en este paso, coloque la pestaña que está hacia arriba sobre la pestaña que está hacia abajo en cada lado. Asegure el bastidor de metal y alinee los bordes de la cubierta. Ajuste si es necesario.

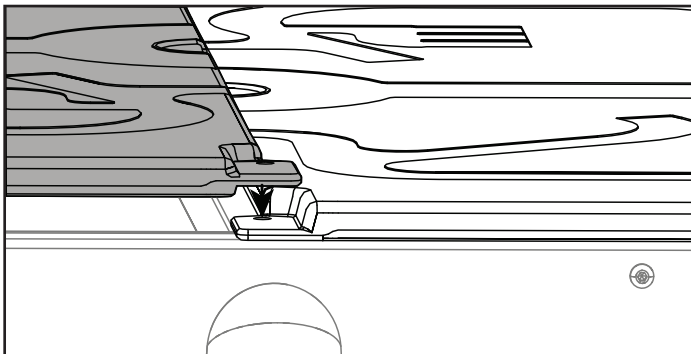

Ladder and slide side view / Vue latérale de l'échelle et du toboggan / Vista lateral de la escalera y del toboggan

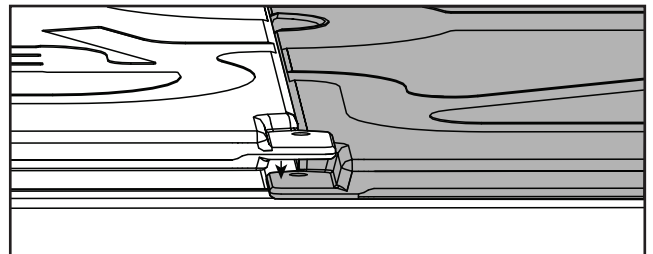

Net side view / Vue latérale du filet / Vista lateral de la red

## ► SECTION 6 (CONTINUED) / SECTION 6 (SUITE) / SECCIÓN 6 (CONTINUACIÓN)

TOOLS AND HARDWARE REQUIRED / Outils et quincaillerie requis / Instrumental y herraje requeridos

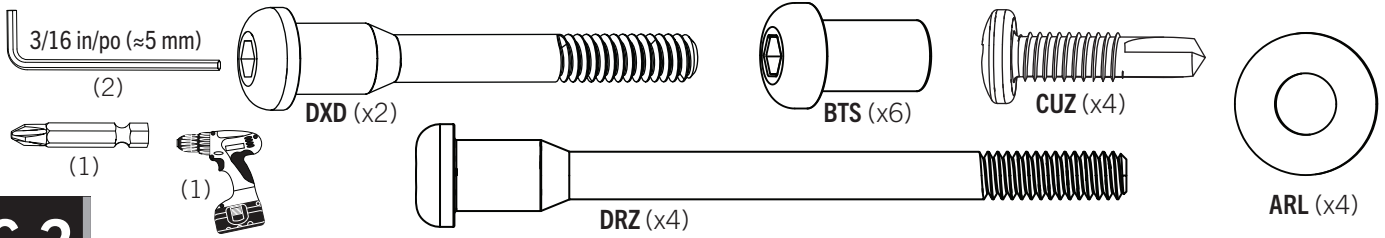

### 6.3

- Attach the **one-handle rails (CBS)** and the **two-handle rails (CBT)** to the deck in the locations indicated. Secure each rail with the hardware indicated. The end of the rails with the single hole is the end that goes down toward the deck. *To make sure the deck is aligned, hand-tighten the bolts until all hardware has been installed, then completely tighten all the bolts.*
- Fixez les **rampes à une poignée (CBS)** et les **rampes à deux poignées (CBT)** au platelage dans les emplacements indiqués. Fixez chaque rampe avec la quincaillerie indiquée. L'extrémité des rampes avec un seul trou est celle qui se trouve vers le platelage. *Pour assurer que le plancher soit aligné, resserrez les boulons à la main jusqu'à ce que toute la quincaillerie soit bien installée. Ensuite, resserrez complètement tous les boulons.*
- Fije los **rieles de un mango (CBS)** y los **rieles de dos mangos (CBT)** a la cubierta en las ubicaciones indicadas. Fije cada riel con el herraje indicado. El extremo de los rieles con un solo orificio es el extremo que va hacia abajo, hacia la cubierta. *Para estar seguro de que la cubierta se encuentre alineada, apriete los pernos con la mano hasta que todo el herraje se hayan instalado. Entonces, apriete completamente todos los pernos.*

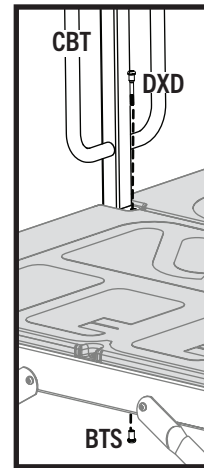
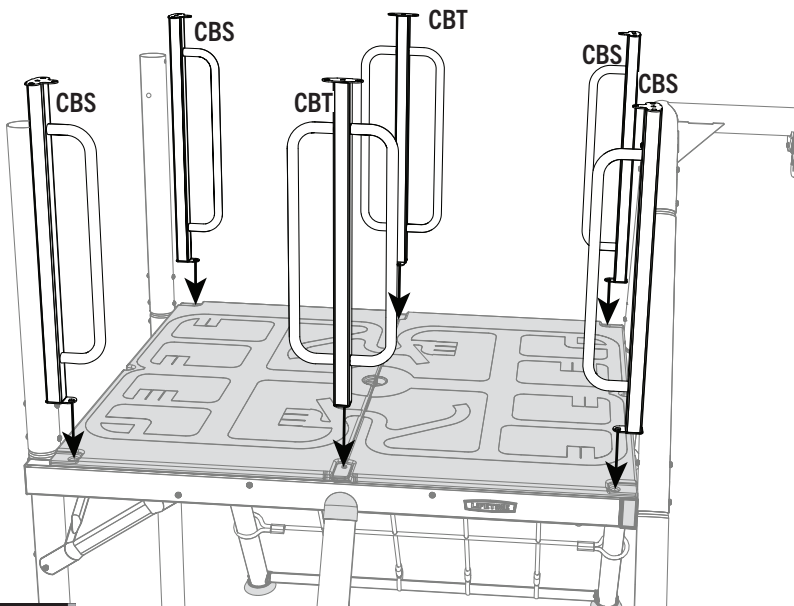

**Two-handed rail**  
Rampe à deux poignées  
Riel de dos mangos

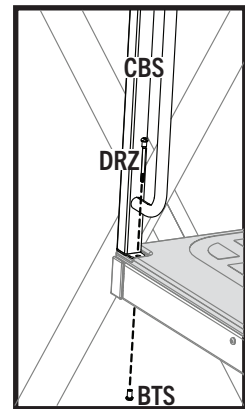

**One-handed rail**  
Rampe à une poignée  
Riel de un mango

### 6.4

- Secure the two **deck panels (CBR)** in the center and sides of the deck with the hardware indicated.
- Fixez les deux **panneaux de pont (CBR)** au centre et sur les côtés du pont à l'aide de la quincaillerie indiquée.
- Fije los dos **paneles de cubierta (CBR)** en el centro y los lados de la cubierta con el herraje indicado.

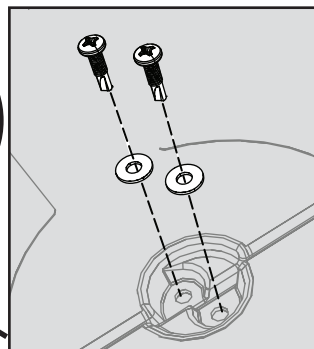
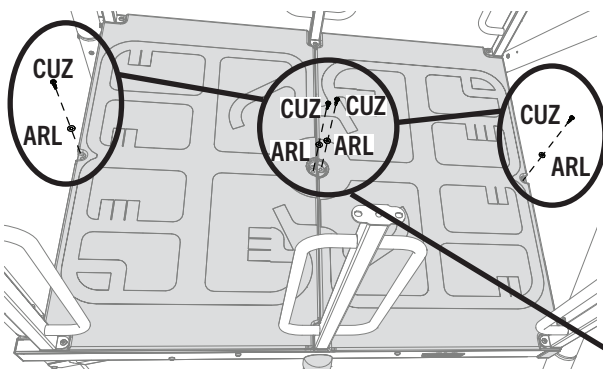

- **!** If using the optional drill and bit, do not over tighten the hardware!
- Si vous utilisez la perceuse et la mèche facultatives, ne serrez pas trop la quincaillerie!
- ¡Si usa la alternativa de taladro y broca, no apriete demasiado el herraje!

## ► SECTION 6 (CONTINUED) / SECTION 6 (SUITE) / SECCIÓN 6 (CONTINUACIÓN)

TOOLS AND HARDWARE REQUIRED / OUTILS ET QUINCAILLERIE REQUIS / INSTRUMENTAL Y HERRAJE REQUERIDOS



### 6.5

- Place the **square plugs (EIG)** into the ends of both **deck tubes (CBU)**.
- Placez les **bouchons carrés (EIG)** dans les bouts des deux **tuyaux de plancher (CBU)**.
- Coloque las **taponos cuadrados (EIG)** dentro de los extremos de ambos **tubos de la cubierta (CBU)**.

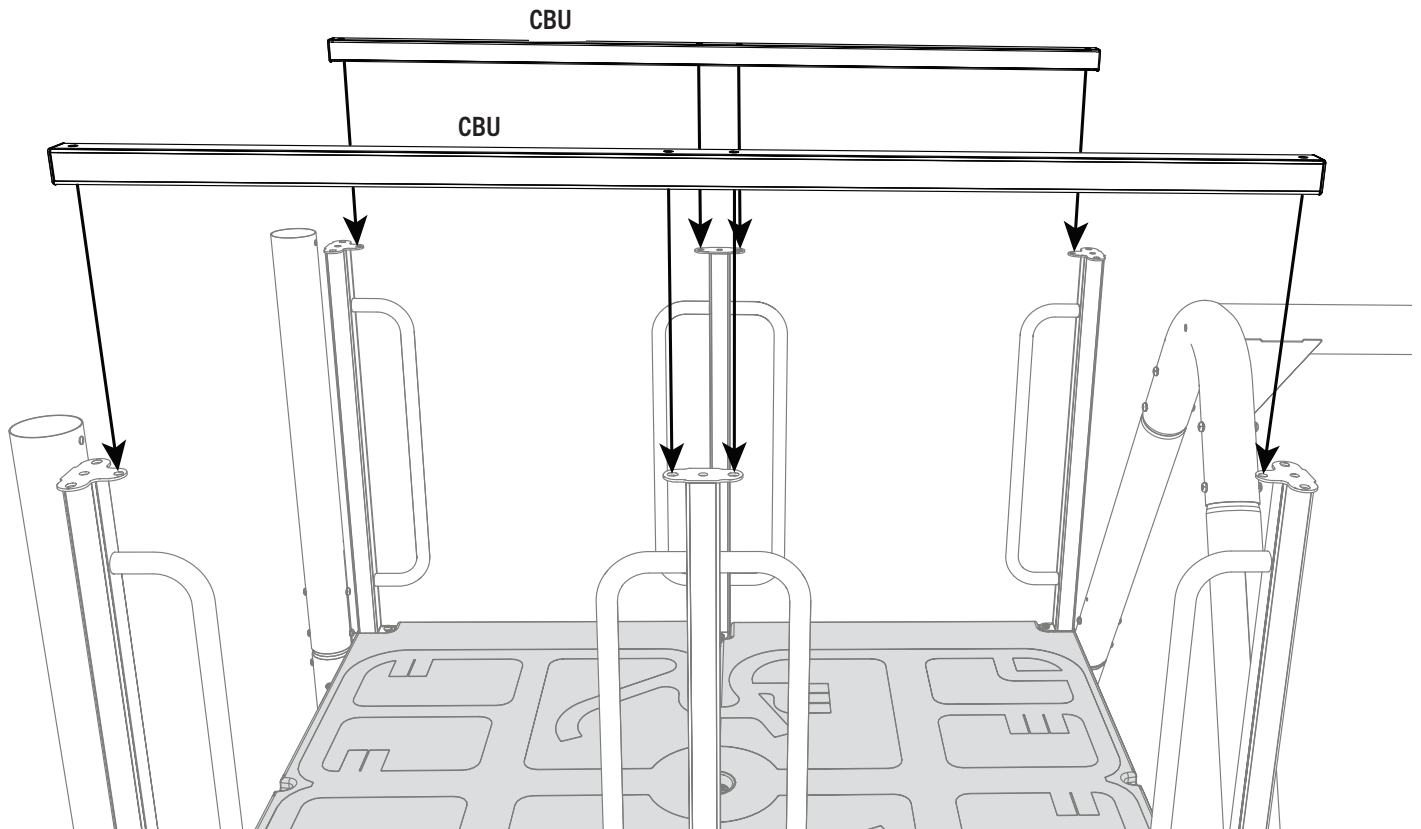
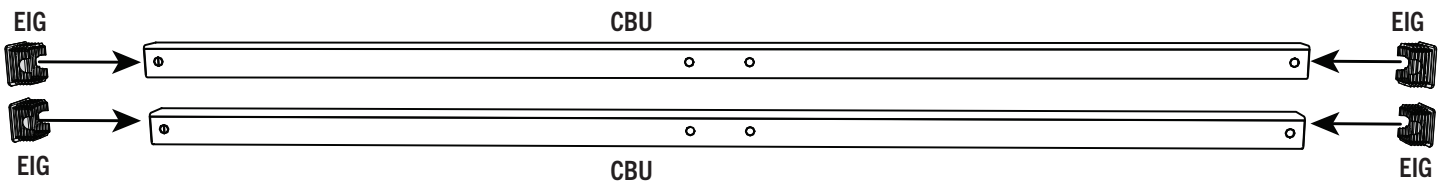



## ► SECTION 6 (CONTINUED) / SECTION 6 (SUITE) / SECCIÓN 6 (CONTINUACIÓN)

TOOLS AND HARDWARE REQUIRED / OUTILS ET QUINCAILLERIE REQUIS / INSTRUMENTAL Y HERRAJE REQUERIDOS

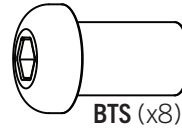
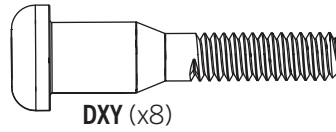
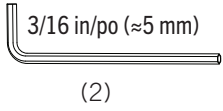

### 6.6

- Attach the deck tubes to the hand rails using the hardware indicated.
- Attachez les tuyaux de plancher aux rampes à l'aide de la quincaillerie indiquée.
- Sujete los tubos de la cubierta a los pasamanos utilizando el herraje indicado.

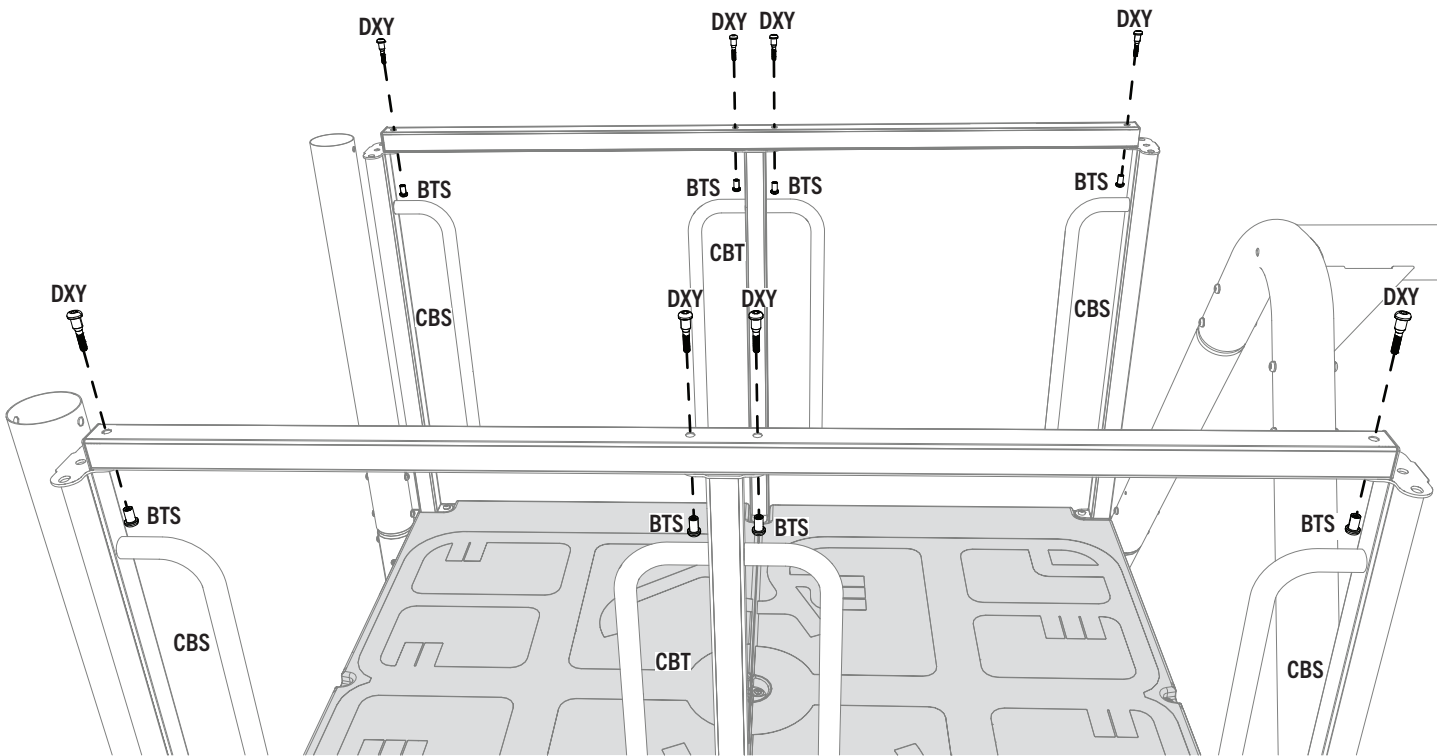

## ► SECTION 6 (CONTINUED) / SECTION 6 (SUITE) / SECCIÓN 6 (CONTINUACIÓN)

TOOLS AND HARDWARE REQUIRED / OUTILS ET QUINCAILLERIE REQUIS / INSTRUMENTAL Y HERRAJE REQUERIDOS

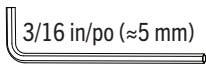

(2)

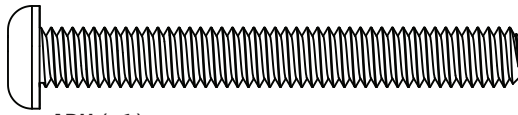

ARU (x1)

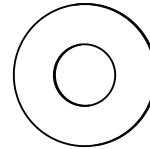

ARL (x1)

# 6.7

- Secure the **angled cargo leg (CAY)** to the cargo side deck support with the hardware indicated.
- Fixez la **patte de filet à grimper (CAY)** au support plancher côté filet à grimper avec la quincaillerie indiquée.
- Asegure la **pata de carga angularada (CAY)** al apoyo de la cubierta del lado de carga con el herraje indicado.

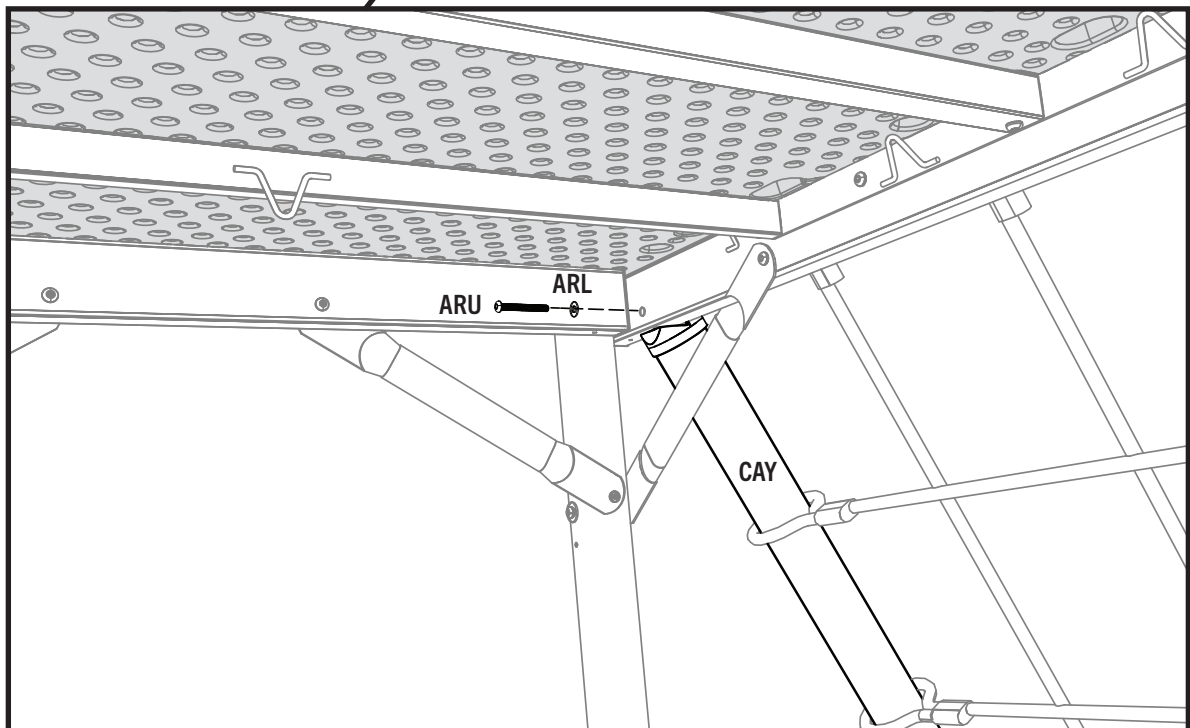
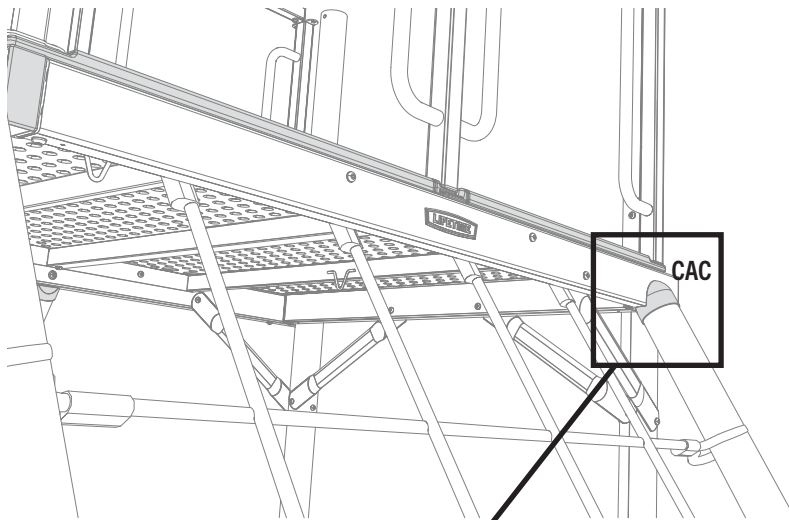

## ► SECTION 6 (CONTINUED) / SECTION 6 (SUITE) / SECCIÓN 6 (CONTINUACIÓN)

TOOLS AND HARDWARE REQUIRED / OUTILS ET QUINCAILLERIE REQUIS / INSTRUMENTAL Y HERRAJE REQUERIDOS



### 6.8

- Place the **deck tubes (FJT, FJU)** on the **one-handed rails (CBS)**.
- Placez les **tubes de pont (FJT, FJU)** dans les **rampes à une poignée (CBS)**.
- Coloque los **tubos de la cubierta (FJT, FJU)** sobre los **rieles de un mango (CBS)**.

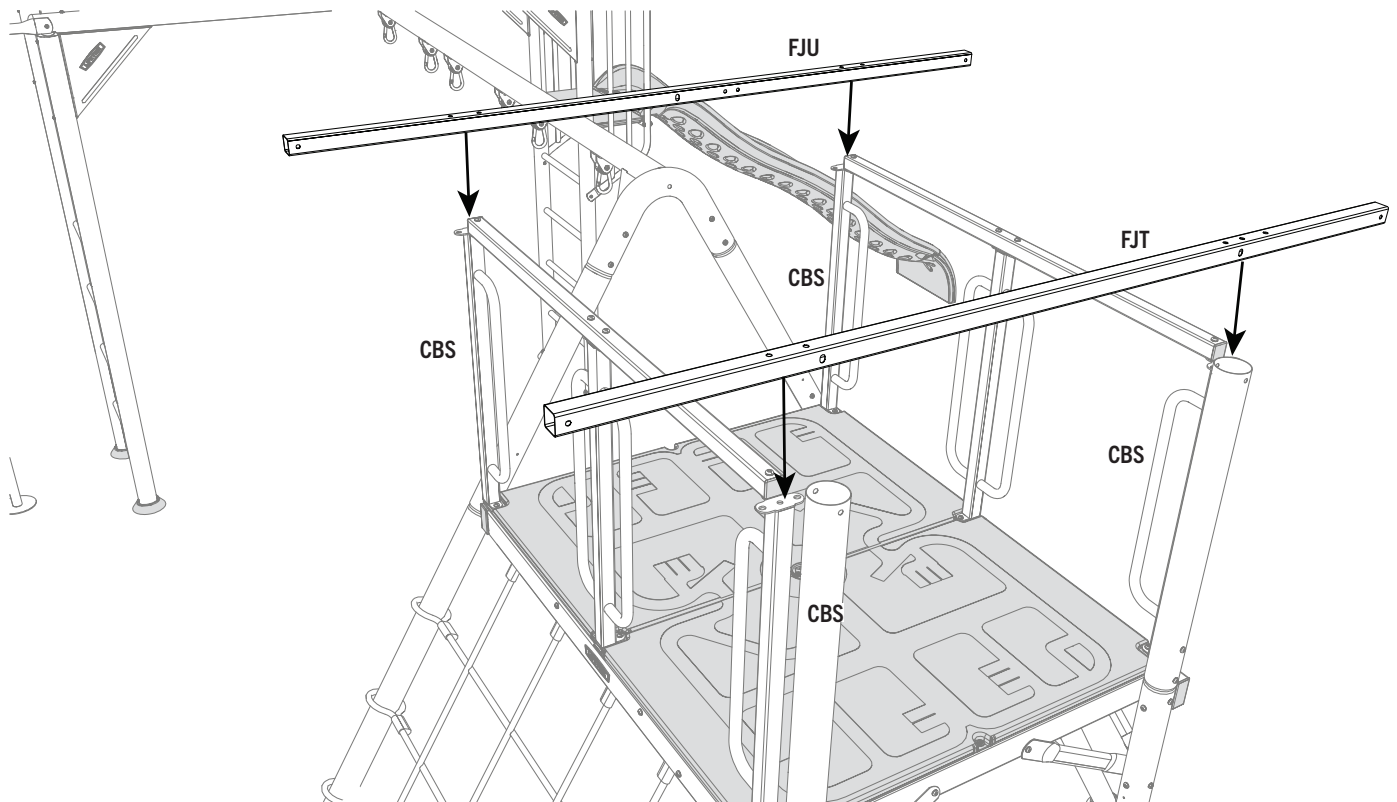

## ► SECTION 6 (CONTINUED) / SECTION 6 (SUITE) / SECCIÓN 6 (CONTINUACIÓN)

TOOLS AND HARDWARE REQUIRED / OUTILS ET QUINCAILLERIE REQUIS / INSTRUMENTAL Y HERRAJE REQUERIDOS

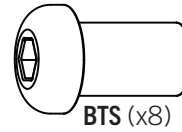
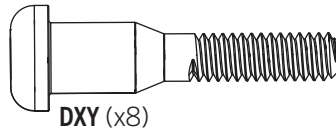
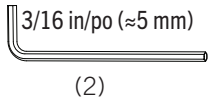

### 6.9

- Attach the **A-frame roof tubes (FJT, FJU)** to the **one-handle rails (CBS)** with the hardware shown in the locations indicated.
- Attachez les **tubes de toit en « A » (FJT, FJU)** aux **rampes à une poignée (CBS)** à l'aide de la quincaillerie montrée aux endroits désignés.
- Fije los **tubos del techo de la estructura «A» (FJT, FJU)** a los **rieles de un mango (CBS)** con los herraje mostrados en las ubicaciones indicadas.

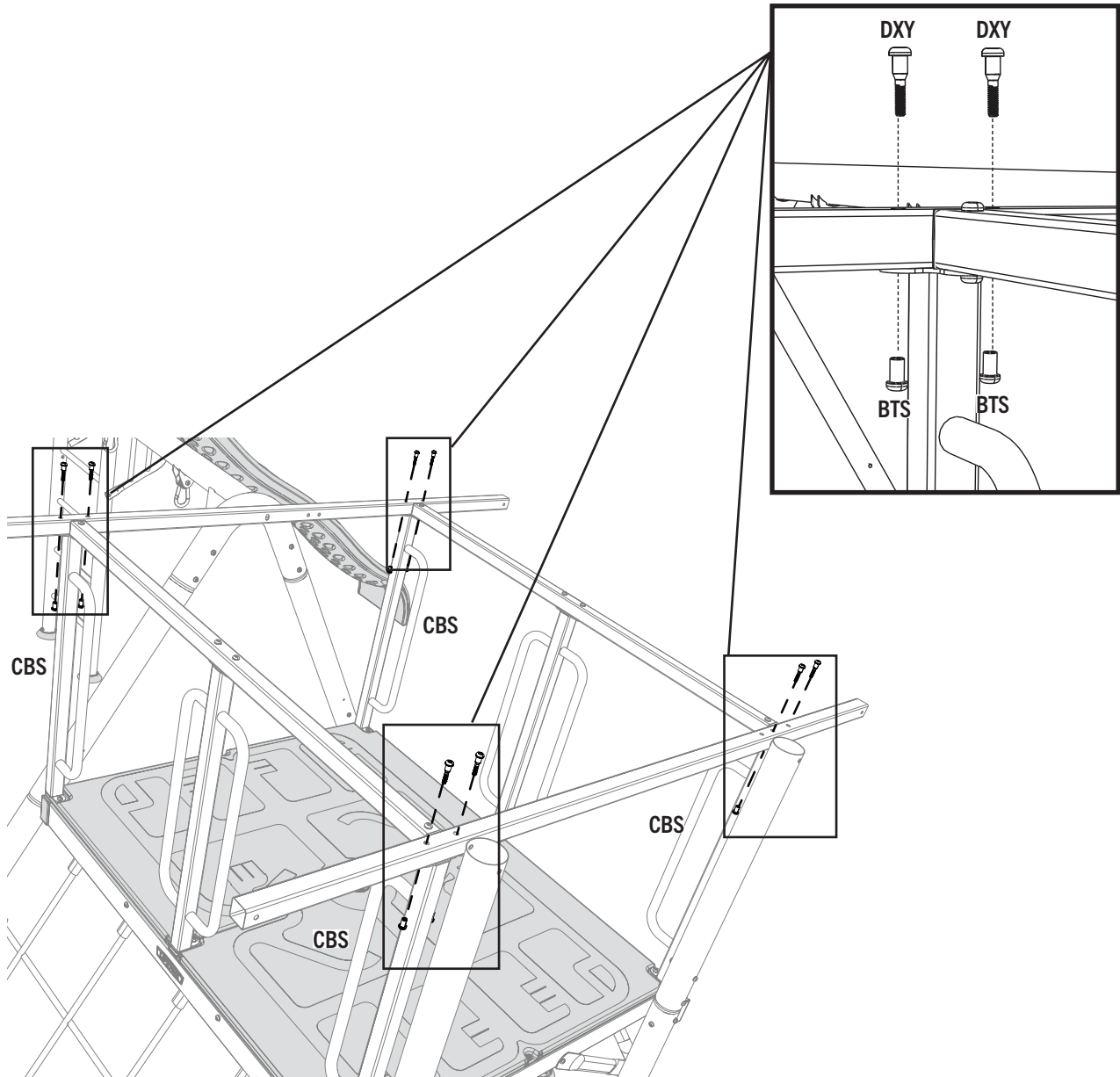

## ► SECTION 6 (CONTINUED) / SECTION 6 (SUITE) / SECCIÓN 6 (CONTINUACIÓN)

TOOLS AND HARDWARE REQUIRED / OUTILS ET QUINCAILLERIE REQUIS / INSTRUMENTAL Y HERRAJE REQUERIDOS

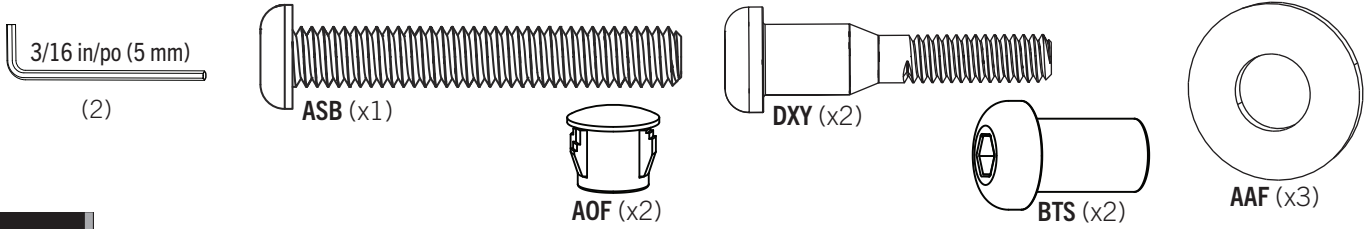

### 6.10

- Secure the **A-frame deck tube (FJU)** to the A-frame with the hardware indicated.
- Fixez le **tube de toit en « A » (FJU)** à la charpente en « A » à l'aide de la quincaillerie montrée.
- Asegure el **tubo de la cubierta de la estructura «A» (FJU)** a la estructura-A con el herraje indicado.

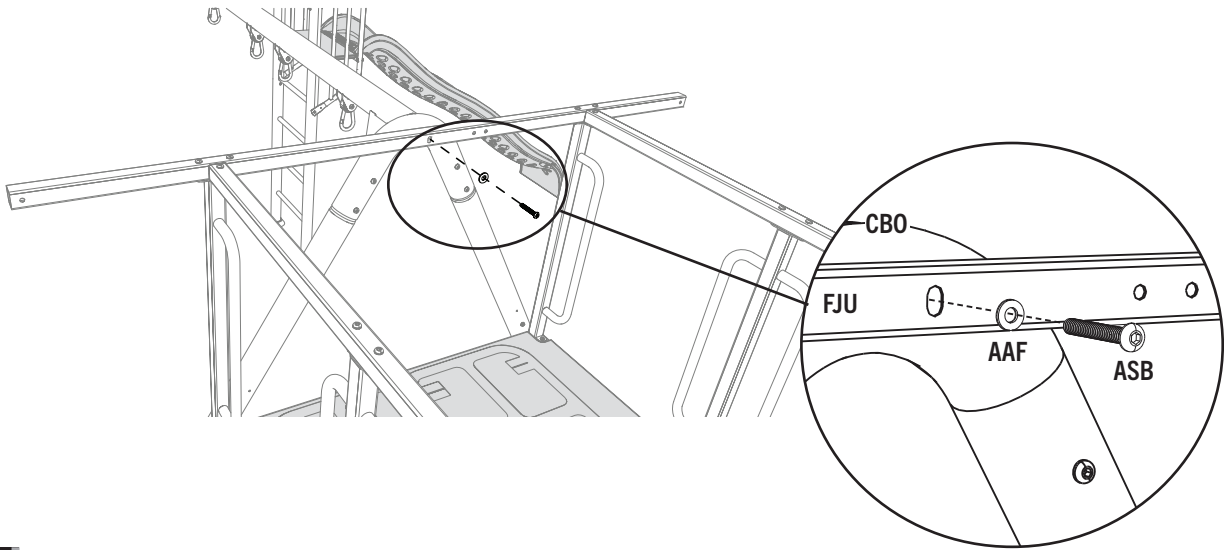

### 6.11

- Secure the **climbing wall deck tube (FJT)** to the **vertical poles** with the hardware indicated.
- Fixez le **tube de pont du mur d'escalade (FJT)** aux **poteaux verticaux** à l'aide de la quincaillerie montrée.
- Fije el tubo de la **plataforma de la pared de escalador (FJT)** a los **postes verticales** con el herraje indicado.

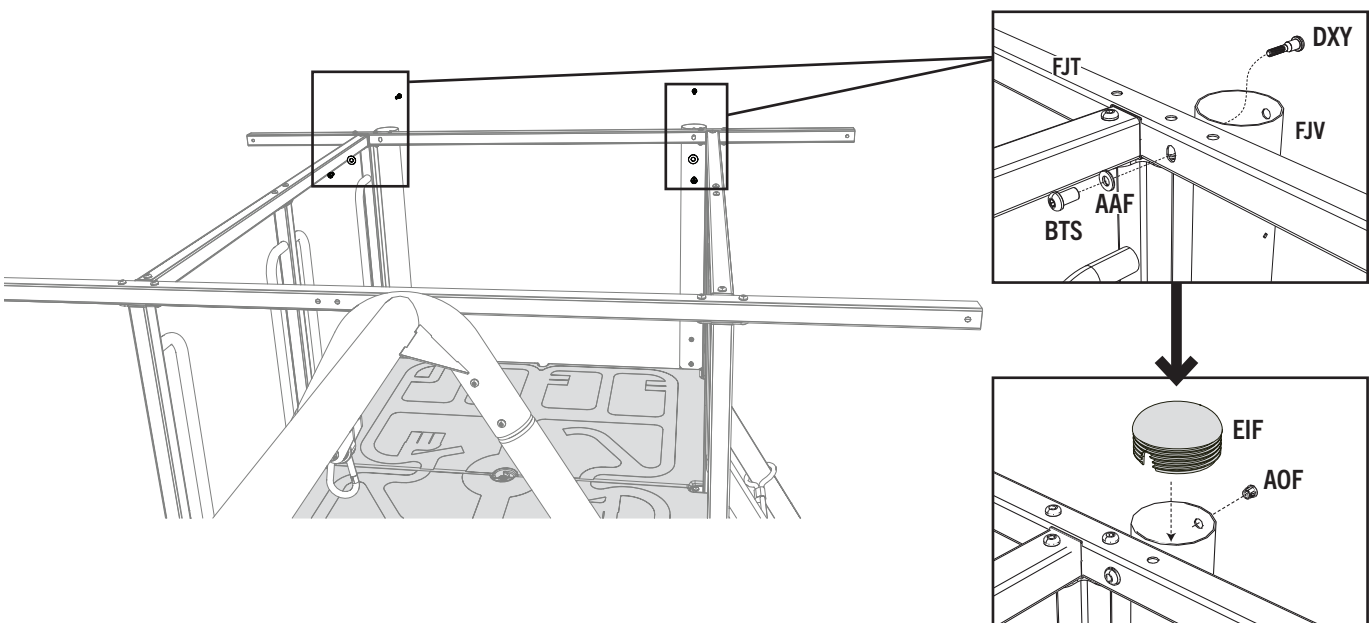

# 7

## CLIMBING WALL AND CHALKBOARD ASSEMBLY / ASSEMBLAGE DE PANNEAU DE MUR D'ESCALADE ET TABLEAU / ENSAMBLAJE DE LA PARED DE ESCALAR Y PIZARRA



### HARDWARE REQUIRED / QUINCAILLERIE REQUISE / HERRAJE REQUERIDO

Hardware blister pack / Blister de quincaillerie / Blíster de herraje

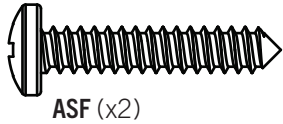

ASF (x2)

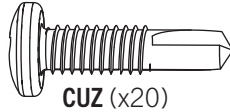

CUZ (x20)

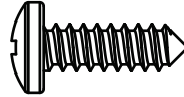

ARV (x3)

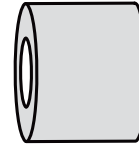

CHX (x2)



### PARTS REQUIRED / PIÈCES REQUISES / PIEZAS REQUERIDAS

CONTENTS OF BOX 1 / CONTENU DE LA BOÎTE 1 / CONTENIDO DE LA CAJA 1



GQV (x1)



GQW (x1)

CONTENTS OF BOX 4 / CONTENU DE LA BOÎTE 4 / CONTENIDO DE LA CAJA 4

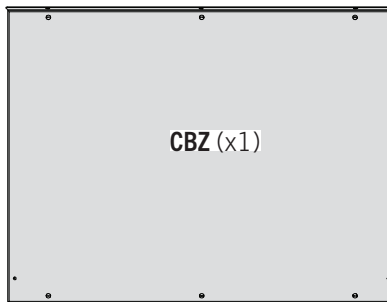

CBZ (x1)

LARGE PLASTIC PARTS / GRANDES PIÈCES EN PLASTIQUE / PIEZAS GRANDES DE PLÁSTICO

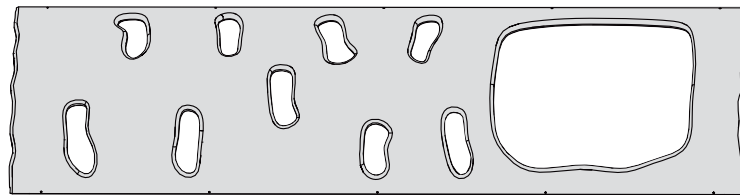

CBX (x2)



### TOOLS REQUIRED / OUTILS REQUIS / INSTRUMENTAL REQUERIDO

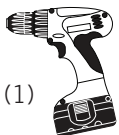

(1)

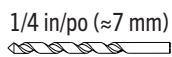

1/4 in/po (≈7 mm)

(1)



#3

(1)



#3

(1)

## ► SECTION 7 (CONTINUED) / SECTION 7 (SUITE) / SECCIÓN 7 (CONTINUACIÓN)

TOOLS AND HARDWARE REQUIRED / OUTILS ET QUINCAILLERIE REQUIS / INSTRUMENTAL Y HERRAJE REQUERIDOS

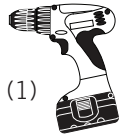

1/4 in/po (≈7 mm)

(1)



### 7.1

- Place the **climbing wall panels (CBX)** on the ground, or in a safe drilling position. The indentations in the climbing walls indicate the locations needed to be drilled. Using a 1/4 in drill bit (not included), drill completely through the plastic. *The panels have five indentations on each side for a total of 10 indentations per panel. Make sure to drill through all 20 indentations.*
- Placez les **panneaux du mur d'escalade (CBX)** sur le sol ou dans une position où le perçage sera sécuritaire. Les indentations des murs d'escalade indiquent les emplacements à percer. À l'aide d'une mèche pour perceuse de 1/4 po (non compris), percez le plastique d'un bout à l'autre. *Les panneaux ont cinq indentations de chaque côté pour un total de 10 indentations par panneau. Assurez-vous de percer les 20 indentations.*
- Coloque los **paneles de pared de escalada (CBX)** sobre el suelo, o en una posición segura para taladrado. Las hendiduras en las paredes de escalada indican las ubicaciones necesarias que deben ser perforadas. Utilizando una broca de 1/4" (no incluida), taladre completamente a través del plástico. *Los paneles tienen cinco hendiduras en cada lado para un total de 10 hendiduras por panel. Asegúrese de barrenar de lado a lado las 20 hendiduras.*

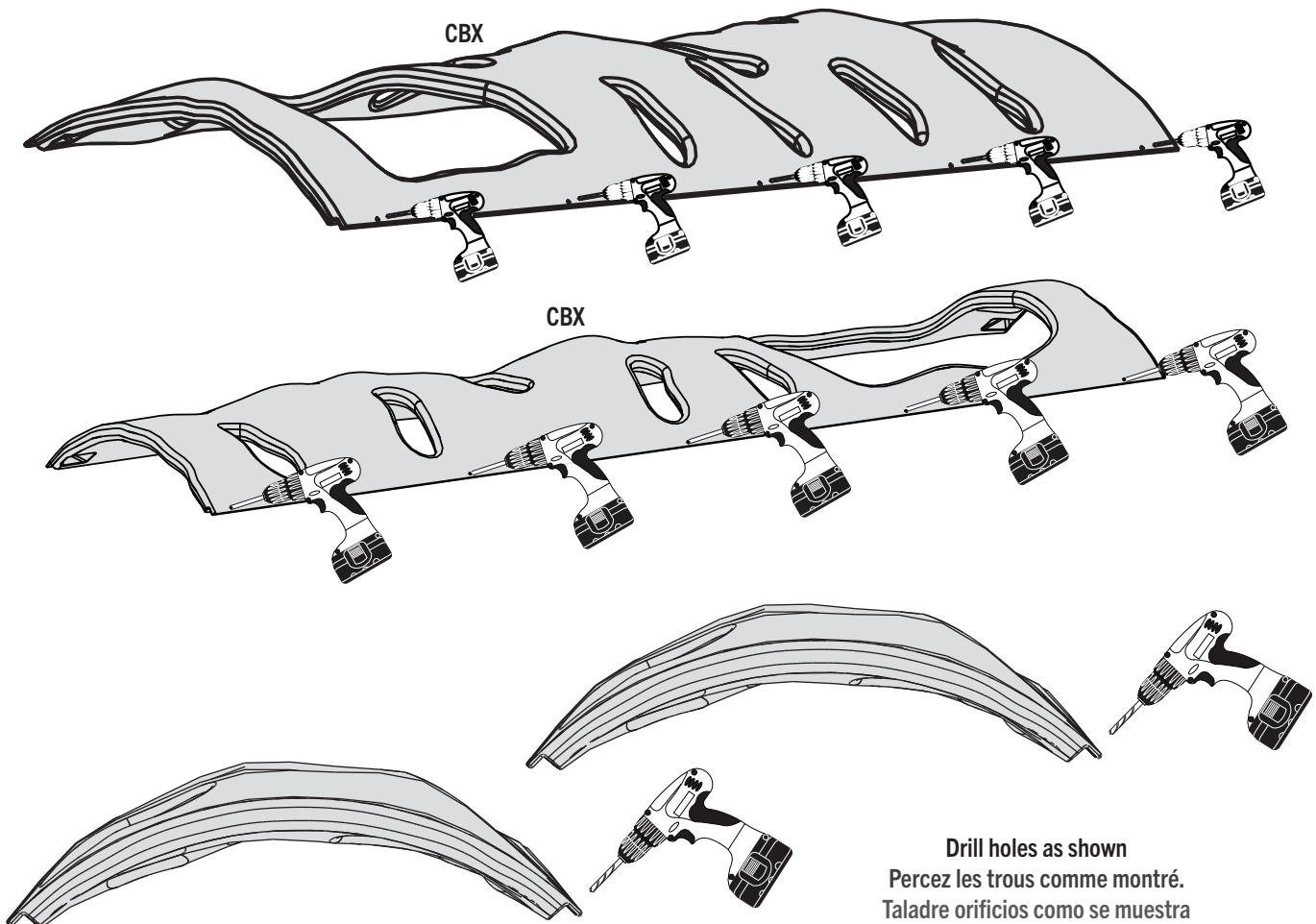

## ► SECTION 7 (CONTINUED) / SECTION 7 (SUITE) / SECCIÓN 7 (CONTINUACIÓN)

TOOLS AND HARDWARE REQUIRED / OUTILS ET QUINCAILLERIE REQUIS / INSTRUMENTAL Y HERRAJE REQUERIDOS

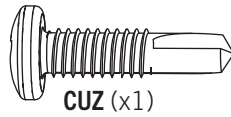
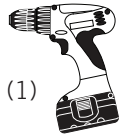

### 7.2

- Line up the middle hole of the first **climbing wall panel (CBX)** with the hole in the middle of the **bottom climbing wall support tube (GQV)**. The bottom climbing wall support is slightly longer than the top climbing wall support tube. The support tubes have end caps that were installed at the factory. If they fall out, be sure to place them back into the tubes.
- Alignez le trou central du premier **panneau de mur d'escalade (CBX)** avec le trou au milieu du **tube inférieur de support de mur d'escalade (GQV)**. Le support de mur d'escalade inférieur est légèrement plus long que le tube de support de mur d'escalade supérieur. Les tubes de support ont des embouts qui ont été installés en usine. S'ils tombent, assurez-vous de les remettre dans les tubes.
- Alinee el orificio central del primer **panel del muro de escalada (CBX)** con el orificio central del **tubo inferior de soporte del muro de escalada (GQV)**. El soporte inferior del muro de escalada es ligeramente más largo que el tubo de soporte superior del muro de escalada. Los tubos de soporte tienen tapas finales que vienen instaladas de fábrica. Si se caen, asegúrese de volver a ponerlas en los tubos.

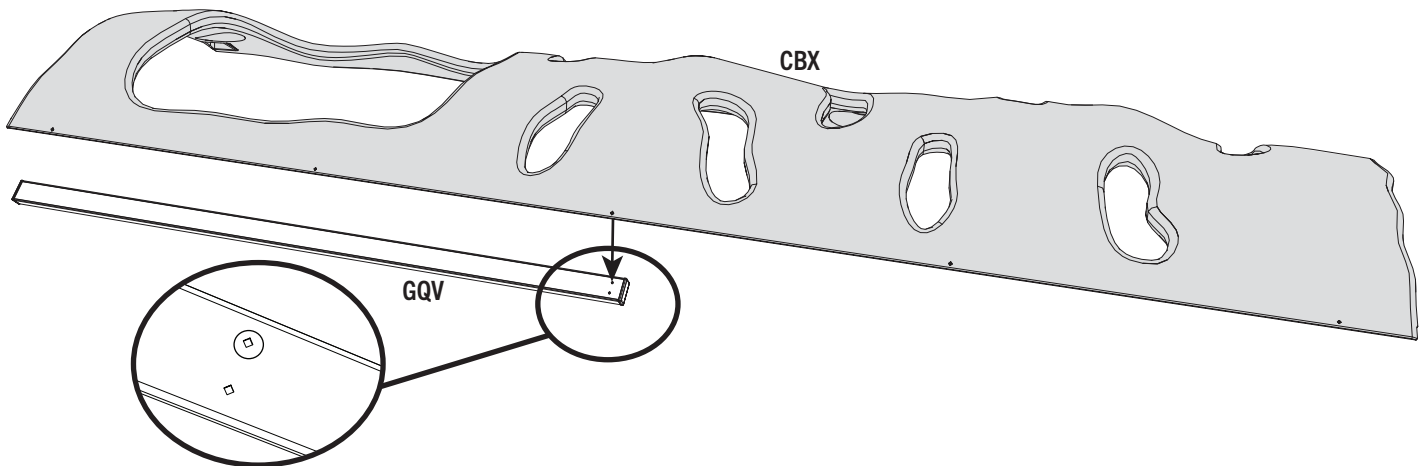

### 7.3

- Drill a **screw (CUZ)** through the **climbing wall panel (CBX)** and into the **bottom climbing wall support tube (GQV)**. *This step requires two people.*
- Percer une **vis (CUZ)** à travers le **panneau de mur d'escalade (CBX)** et dans le **tube inférieur de support de mur d'escalade (GQV)**. *Cette étape requière deux personnes.*
- Haga una perforación con un **tornillo (CUZ)** a través del **panel del muro de escalada (CBX)** y en el **tubo de soporte inferior del muro de escalada (GQV)**. *Este paso requiere de dos personas.*

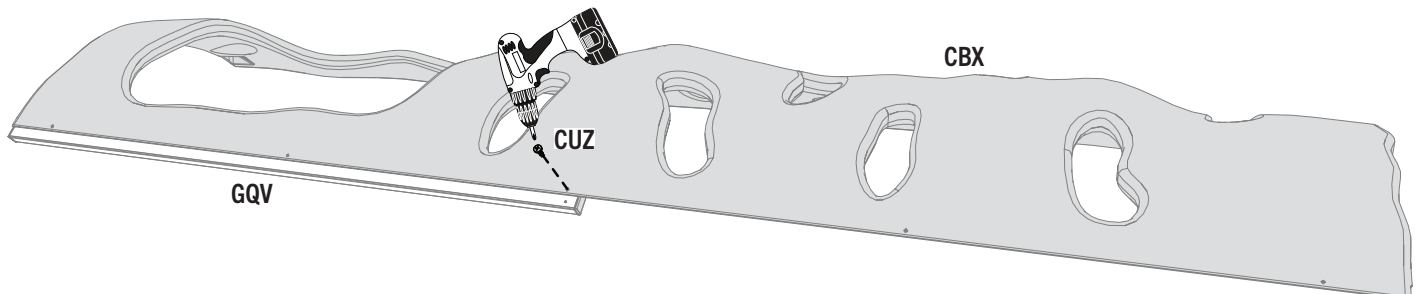



## ► SECTION 7 (CONTINUED) / SECTION 7 (SUITE) / SECCIÓN 7 (CONTINUACIÓN)

TOOLS AND HARDWARE REQUIRED / OUTILS ET QUINCAILLERIE REQUIS / INSTRUMENTAL Y HERRAJE REQUERIDOS



(1)

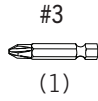

(1)

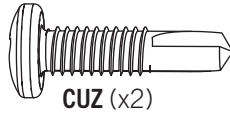

CUZ (x2)

### 7.4

- Attach two (2) additional screws through the **climbing wall (CBX)** and into the **bottom climbing wall support tube (GQV)**. This may require some additional pressure.
- Fixez deux (2) vis supplémentaires à travers le **mur d'escalade (CBX)** au **tube inférieur de support de mur d'escalade (GQV)**. Cela peut nécessiter une pression supplémentaire.
- Asegure dos (2) tornillos adicionales atravesando el **muro de escalada (CBX)** al **tubo de soporte inferior del muro de escalada (GQV)**. Lo anterior puede requerir un poco de presión adicional.

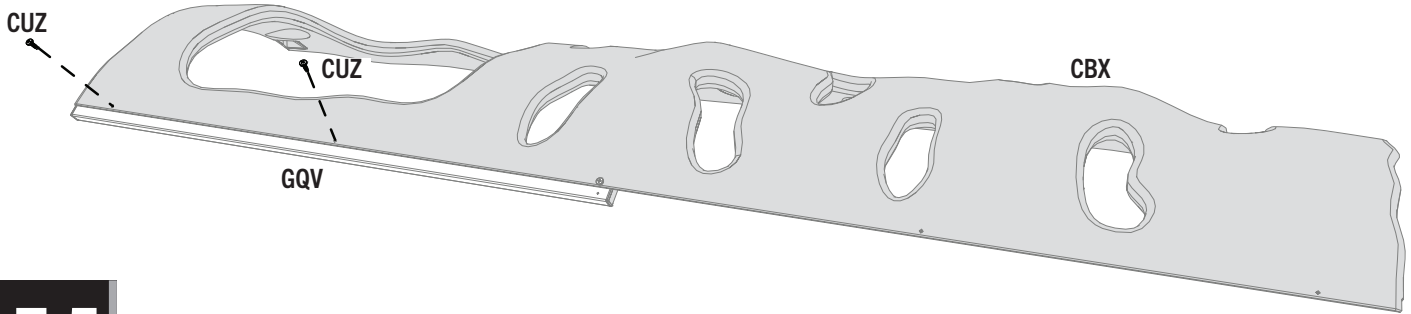

### 7.5

- Line up the top hole of the first **climbing wall panel (CBX)** with the hole at the top of the **top climbing wall support tube (GQW)**. The top climbing wall support is slightly shorter than the bottom climbing wall support tube. The support tubes have end caps that were installed at the factory. If they fall out, be sure to place them back into the tubes.
- Alignez le trou supérieur du premier **panneau de mur d'escalade (CBX)** avec le trou en haut du **tube supérieur de support de mur d'escalade (GQW)**. Le support supérieur de mur d'escalade est légèrement plus court que le tube inférieur de support de mur d'escalade inférieur. Les tubes de support ont des embouts qui ont été installés en usine. S'ils tombent, assurez-vous de les remettre dans les tubes.
- Alinee el orificio superior del primer **panel del muro de escalada (CBX)** con el orificio superior del **tubo superior de soporte del muro de escalada (GQW)**. El soporte superior del muro de escalada es ligeramente más corto que el tubo de soporte inferior del muro de escalada. Los tubos de soporte tienen tapas finales que vienen instaladas de fábrica. Si se caen, asegúrese de volver a ponerlas en los tubos.

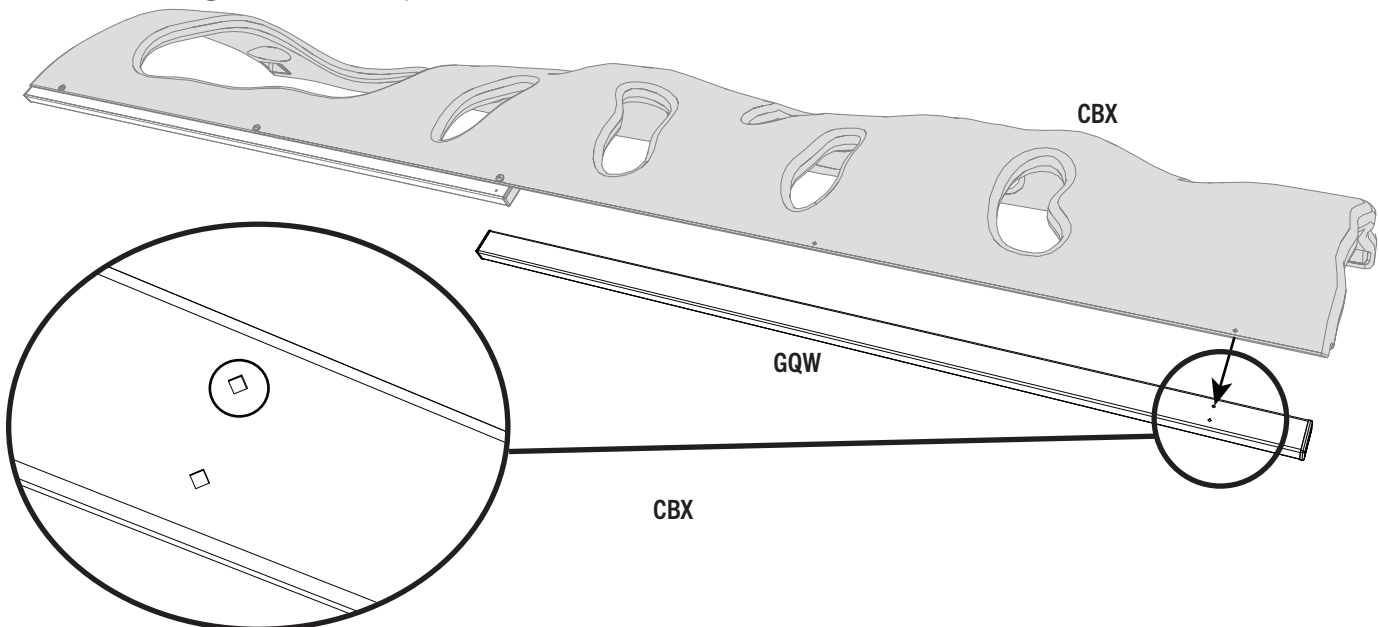

## ► SECTION 7 (CONTINUED) / SECTION 7 (SUITE) / SECCIÓN 7 (CONTINUACIÓN)

TOOLS AND HARDWARE REQUIRED / OUTILS ET QUINCAILLERIE REQUIS / INSTRUMENTAL Y HERRAJE REQUERIDOS



(1)



(1)

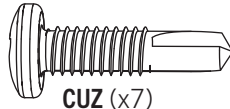

CUZ (x7)

### 7.6

- Drill two (2) screws through the **climbing wall (CBX)** and into the **top climbing wall support tube (GQW)**. This may require some additional pressure.
- Percer deux (2) vis à travers le **mur d'escalade (CBX)** et dans le tube supérieur de support de **mur d'escalade (GQW)**. Cela peut nécessiter une pression supplémentaire.
- Haga una perforación con dos (2) tornillos atravesando el **muro de escalada (CBX)** y el tubo de soporte superior del **muro de escalada (GQW)**. Lo anterior puede requerir un poco de presión adicional.

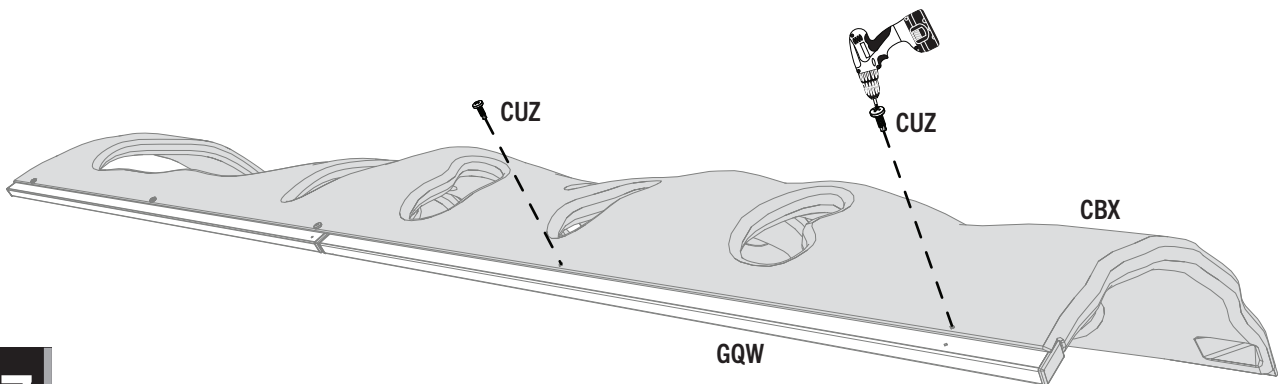

### 7.7

- Face the large openings in the second **climbing wall panel (CBX)** in the opposite direction of the first panel. Repeat Steps 7.3 - 7.6 to attach the second **climbing wall (CBX)** to the **top and bottom climbing wall support tubes (GQW & GQV)**. *This step requires two people.*
- Faites face aux grandes ouvertures du second **panneau mural d'escalade (CBX)** dans la direction opposée du premier panneau. Répétez les étapes 7.3 à 7.6 pour fixer le deuxième **mur d'escalade (CBX)** aux **tubes supérieur et inférieurs de support de mur d'escalade (GQW et GQV)**. *Cette étape requière deux personnes.*
- Ponga las aberturas grandes en el segundo **panel del muro de escalada (CBX)** en dirección opuesta a la del primer panel. Repita los pasos 7.3 - 7.6 para fijar el segundo **muro de escalada (CBX)** a los **tubos de soporte superior e inferior del muro de escalada (GQW y GQV)**. *Este paso requiere de dos personas.*

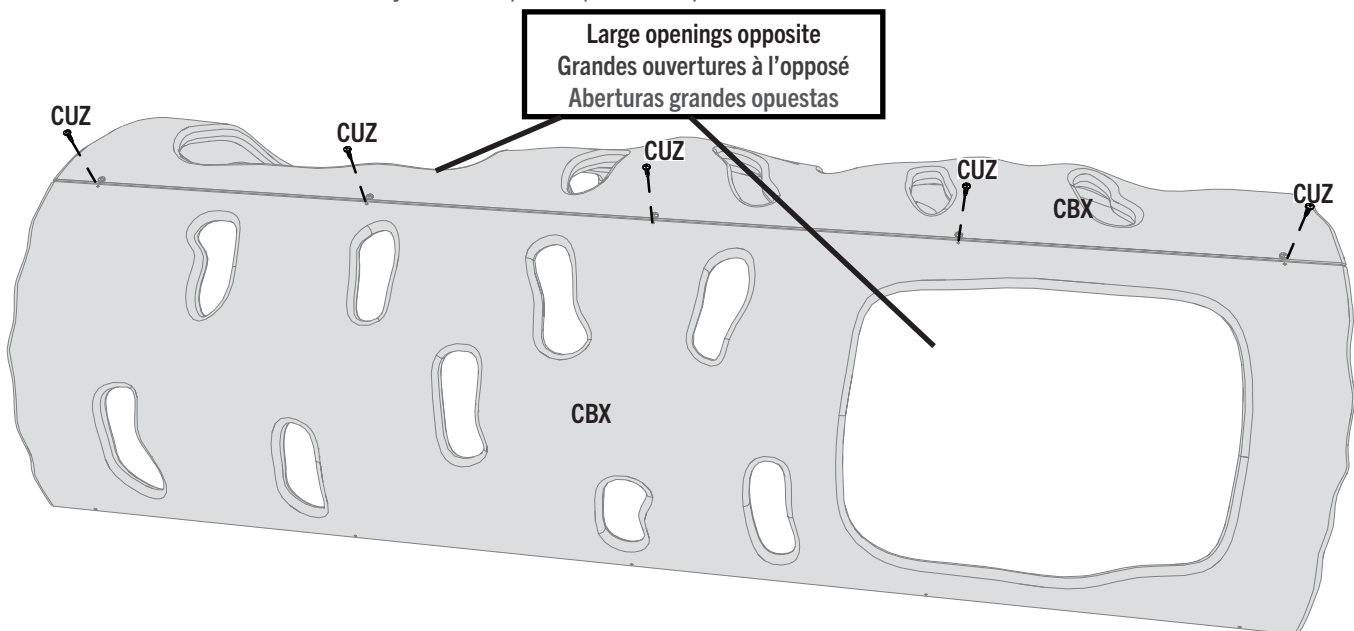

## ► SECTION 7 (CONTINUED) / SECTION 7 (SUITE) / SECCIÓN 7 (CONTINUACIÓN)

TOOLS AND HARDWARE REQUIRED / OUTILS ET QUINCAILLERIE REQUIS / INSTRUMENTAL Y HERRAJE REQUERIDOS



### 7.8

- Using two adults, lift the climbing wall assembly and place it against the deck assembly. *This step requires two people.*
- Avec deux adultes, soulevez l'assemblage du mur d'escalade et déposez-le contre l'assemblage du pont. *Cette étape requière deux personnes.*
- Entre dos adultos, levanten el montaje de la pared de escalada y colóquenlo contra el montaje de la cubierta. *Este paso requiere de dos personas.*

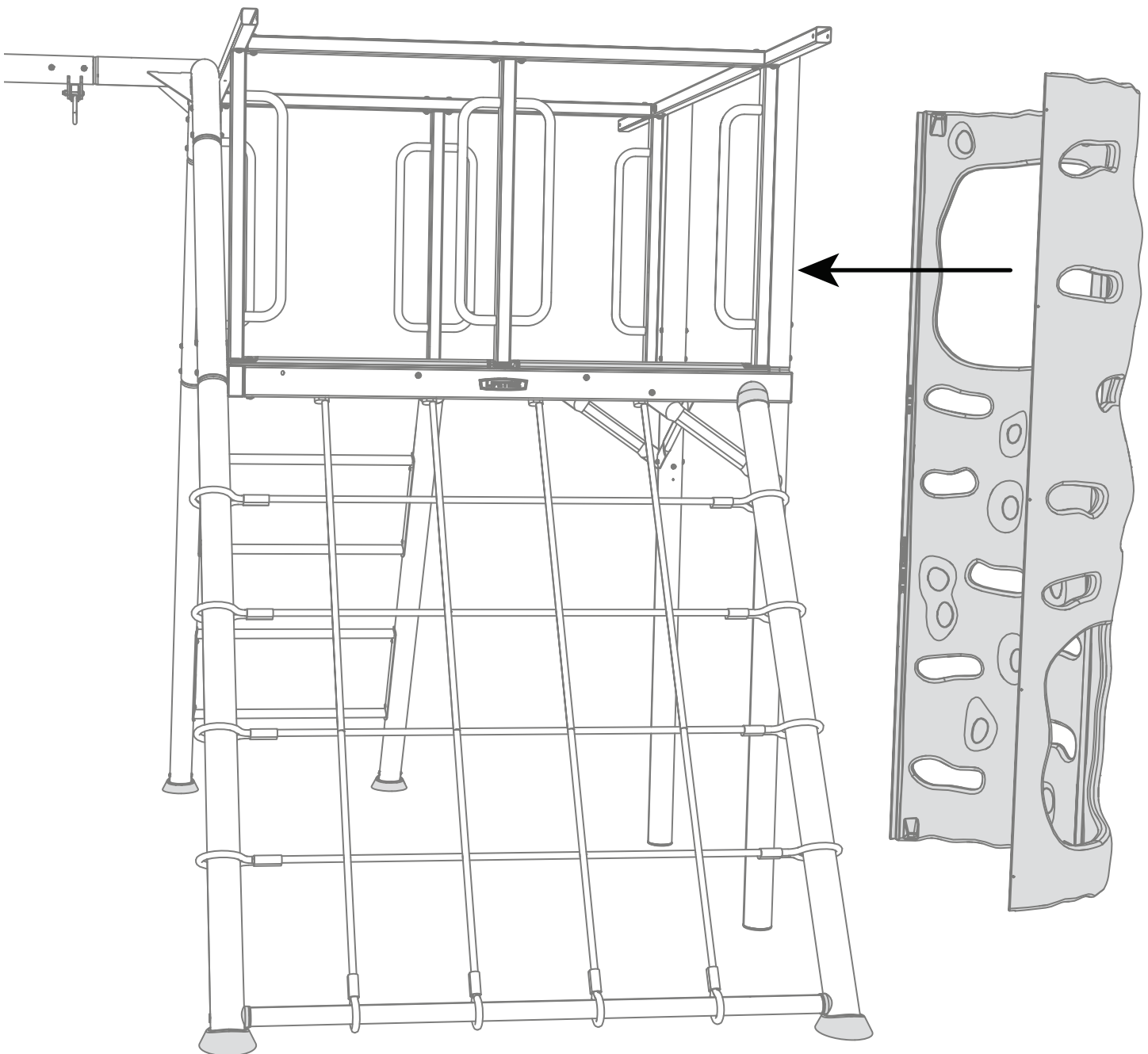

## ► SECTION 7 (CONTINUED) / SECTION 7 (SUITE) / SECCIÓN 7 (CONTINUACIÓN)

TOOLS AND HARDWARE REQUIRED / OUTILS ET QUINCAILLERIE REQUIS / INSTRUMENTAL Y HERRAJE REQUERIDOS

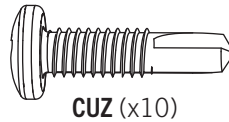
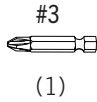
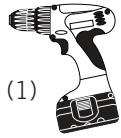

### 7.9

- One adult should hold the climbing wall assembly in place while another adult attaches it to the deck assembly. Attach one climbing wall panel to the **deck support pole (FJV)** using the hardware indicated. There is a pre-drilled hole in the center of the round **deck support tube (FJV)**. Use this hole and the center hole of the **climbing wall panel (CBX)** to begin the drilling process. Attach the remaining four screws after the center screw has been attached.
- Un adulte devrait tenir l'assemblage du mur d'escalade en place pendant que l'autre adulte le fixe à l'assemblage du pont. Fixez un mur d'escalade au poteau de **support du pont (FJV)** à l'aide de la quincaillerie indiquée. Il existe un trou prépercé dans le centre du tube de **support du pont rond (FJV)**. Utilisez ce trou et le trou central du **panneau du mur d'escalade (CBX)** pour commencer à percer. Fixez les quatre vis restantes après que la vis centrale a été vissée.
- Un adulto debe sujetar el montaje de la pared de escalada en el lugar mientras que el otro adulto lo fija al montaje de la cubierta. Fije un panel de pared de escalada al **poste de soporte de la cubierta (FJV)** usando el herraje indicado. Hay un orificio pre-perforado en el centro del **tubo de soporte de la cubierta redonda (FJV)**. Utilice este orificio y el orificio central del **panel de pared de escalada (CBX)** para comenzar el proceso de perforación. Fije los cuatro tornillos restantes después de que el tornillo central haya sido colocado.



- *Do not overtighten the hardware!*
- *Ne serrez pas trop la quincaillerie!*
- *No apriete excesivamente de herraje!*

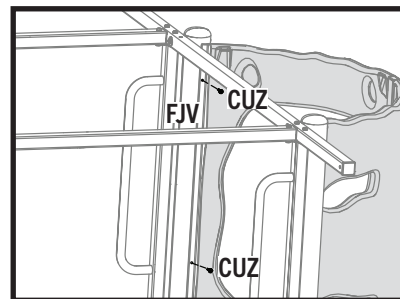

Top view / Vue de haut / Vista superior

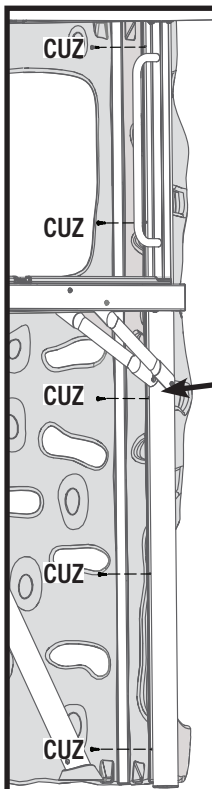

Start here first  
Commencez ici  
Empiece primero aquí

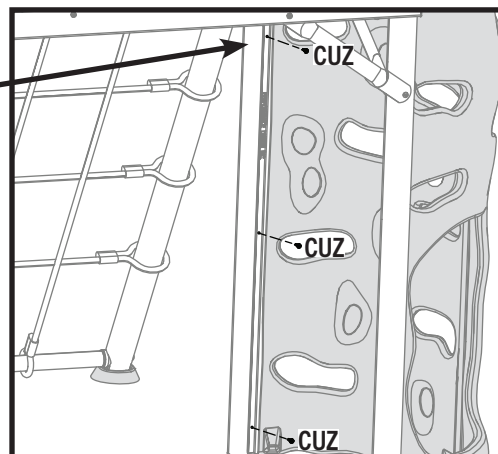

Under deck view  
Vue du dessous des ponts  
Vista inferior de la plataforma

## ► SECTION 7 (CONTINUED) / SECTION 7 (SUITE) / SECCIÓN 7 (CONTINUACIÓN)

TOOLS AND HARDWARE REQUIRED / OUTILS ET QUINCAILLERIE REQUIS / INSTRUMENTAL Y HERRAJE REQUERIDOS

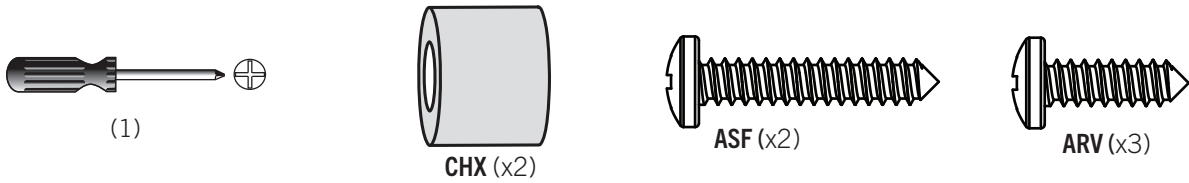

### 7.10

- Place the **chalkboard (CBZ)** between the **deck (CBR)** and the **A-frame deck tube (FJU)**. Attach the top of the chalkboard with the hardware indicated. Secure the bottom of the chalkboard with two **screws (ASF)**.
- Placez le **tableau (CBZ)** entre le **plancher (CBR)** et le **tuyau de plancher à charpente en « A » (FJU)**. Attachez le dessus du tableau avec la quincaillerie indiquée. Fixez le bas du tableau avec deux **vis (ASF)**.
- Coloque el **pizarrón (CBZ)** entre la **cubierta (CBR)** y el **tubo de la cubierta del bastidor «A» (FJU)**. Sujete la parte superior del pizarrón con de herraje indicadas. Asegure la parte inferior del pizarrón con dos **tornillos (ASF)**.

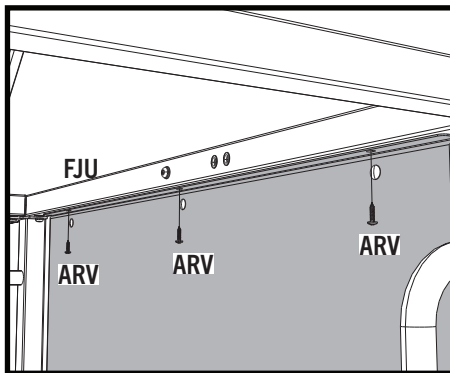
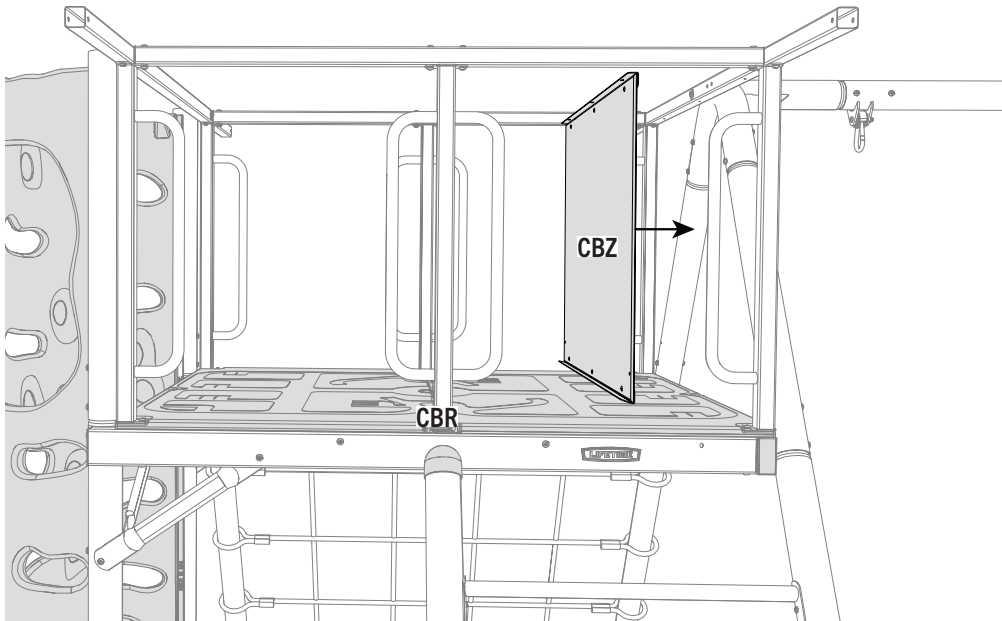

Top of chalkboard  
Dessus du tableau  
Parte superior del pizarrón

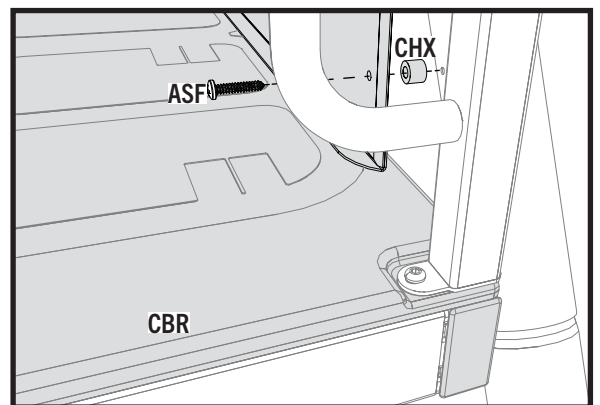

Bottom of chalkboard-complete for both sides  
Bas du tableau-complétez pour les deux côtés  
Parte inferior del pizarrón-complete por ambos lados



### HARDWARE REQUIRED / QUINCAILLERIE REQUISE / HERRAJE REQUERIDO

Hardware blister pack / Blister de quincaillerie / Blister de herraje

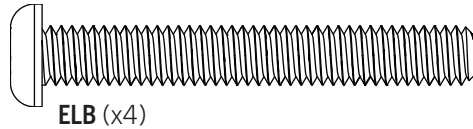

ELB (x4)

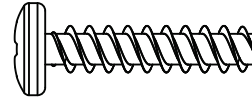

ADV (x48)

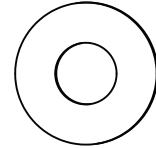

ARL (x8)

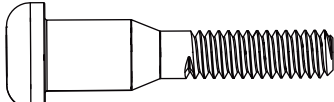

DXY (x8)

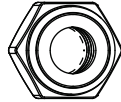

ASE (x4)

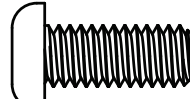

ARN (x4)

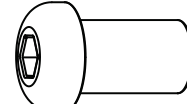

BTS (x8)



### PARTS REQUIRED / PIÈCES REQUISES / PIEZAS REQUERIDAS



CONTENTS OF BOX 2 / CONTENU DE LA BOÎTE 2 / CONTENIDO DE LA CAJA 2

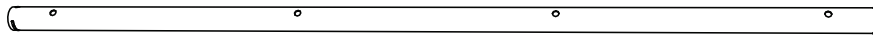

CCA (x2)

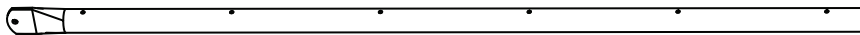

CCB (x8)



CONTENTS OF BOX 3  
CONTENU DE LA BOÎTE 3  
CONTENIDO DE LA CAJA 3

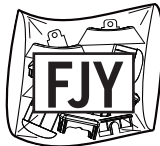

Parts bag  
Sac de pièces  
Bolsa de piezas

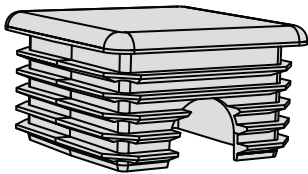

EIG (x4)

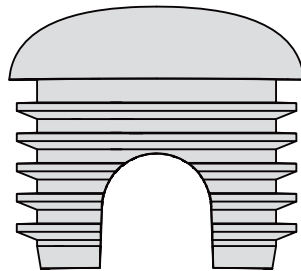

EIH (x8)



CONTENTS OF BOX 4  
CONTENU DE LA BOÎTE 4  
CONTENIDO DE LA CAJA 4

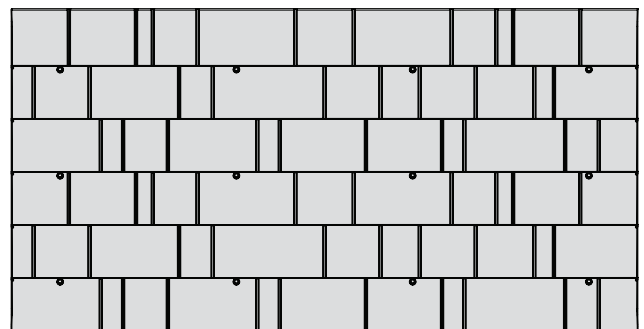

CCC (x4)



### TOOLS REQUIRED / OUTILS REQUIS / INSTRUMENTAL REQUERIDO

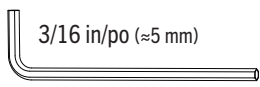

3/16 in/po (≈5 mm)

(2)

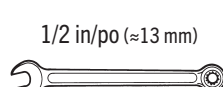

1/2 in/po (≈13 mm)

(1)

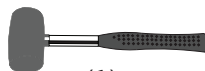

(1)



(1)



(1)

## ► SECTION 8 (CONTINUED) / SECTION 8 (SUITE) / SECCIÓN 8 (CONTINUACIÓN)

TOOLS AND HARDWARE REQUIRED / OUTILS ET QUINCAILLERIE REQUIS / INSTRUMENTAL Y HERRAJE REQUERIDOS

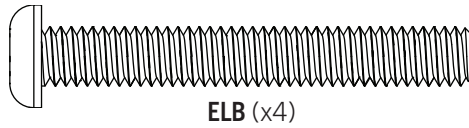
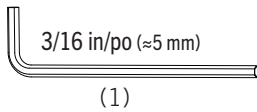

### 8.1

- Secure the **round roof tubes (CCA)** to the **A-frame** and **climbing wall deck tubes (FJT, FJU)** with the hardware indicated. Place a **flat plug (EIG)** in each end of the deck tubes. Make sure the round roof tube sits so the holes are angled outward as pictured.
- Fixez les **tuyaux ronds de toit (CCA)** aux **tuyaux de plancher de mur d'escalade et charpente en « A » (FJT, FJU)**. Fixez les tuyaux ronds de toit avec la quincaillerie indiquée à l'aide de la clé hexagonale comme démontré.
- Asegure los **tubos redondos del techo (CCA)** al **bastidor «A»** y a los **tubos de la cubierta de la pared de escalar (FJT, FJU)**. Asegure los tubos redondos del techo con el herraje indicada, utilizando la llave allen como se muestra.

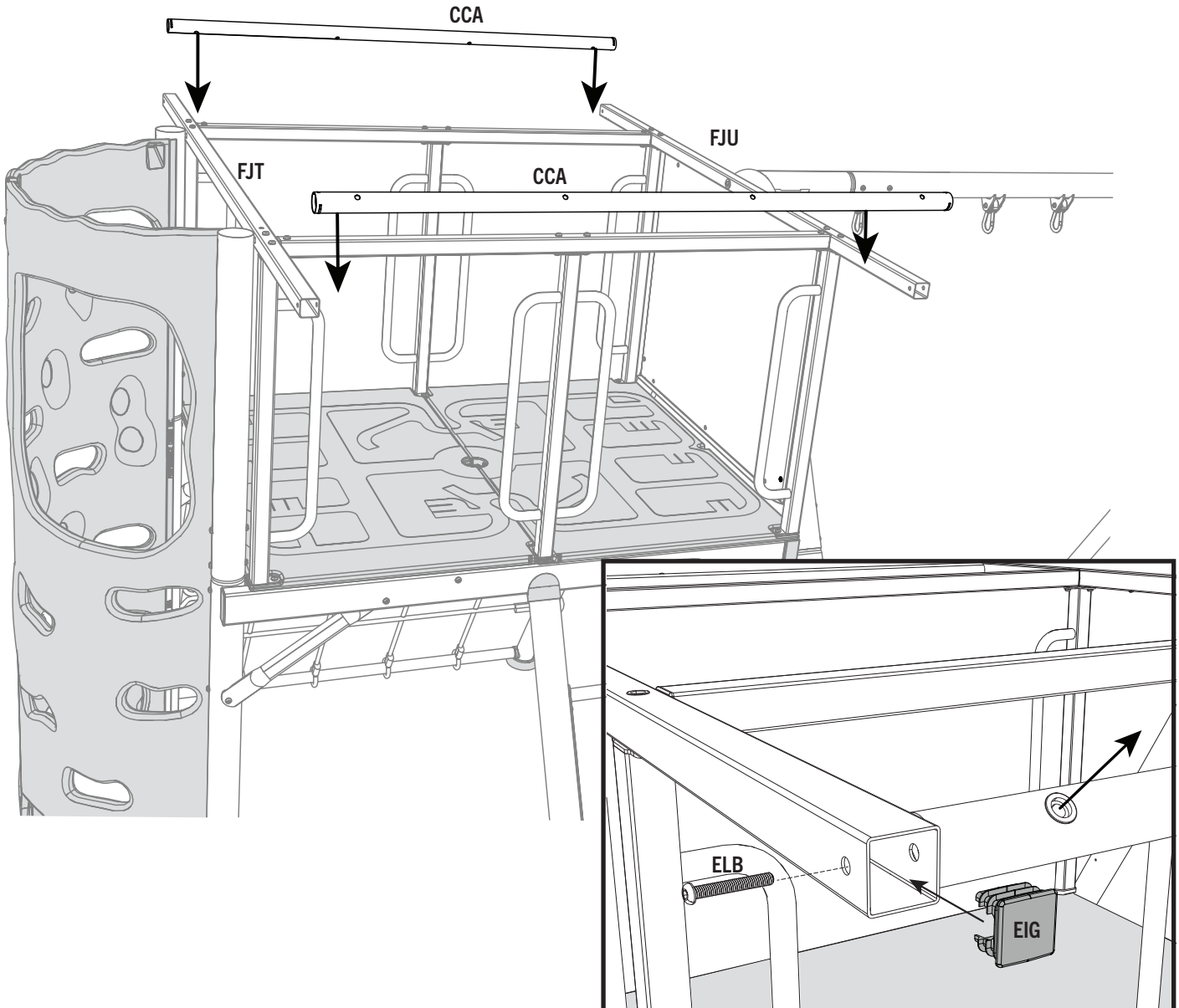

## ► SECTION 8 (CONTINUED) / SECTION 8 (SUITE) / SECCIÓN 8 (CONTINUACIÓN)

TOOLS AND HARDWARE REQUIRED / OUTILS ET QUINCAILLERIE REQUIS / INSTRUMENTAL Y HERRAJE REQUERIDOS

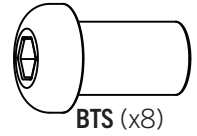
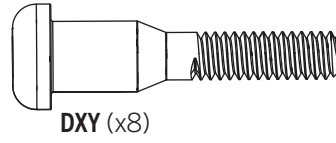
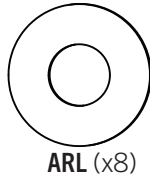
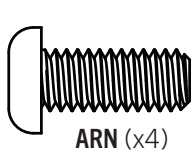
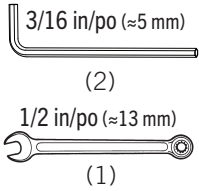

### 8.2

- Connect two **roof trusses (CCB)** together as shown. Repeat this step three more times to connect the other six trusses.
- Attachez deux **armatures de toit (CCB)** ensemble comme montré. Répétez cette étape trois fois pour attacher les six autres armatures.
- Conecte dos **bastidores del techo (CCB)** como se muestra. Repita este paso tres veces más para conectar los otros seis bastidores.

The holes in the trusses need to face up.  
Les trous dans les armatures doivent faire face vers le haut.  
Los orificios en los bastidores deben quedar hacia arriba.

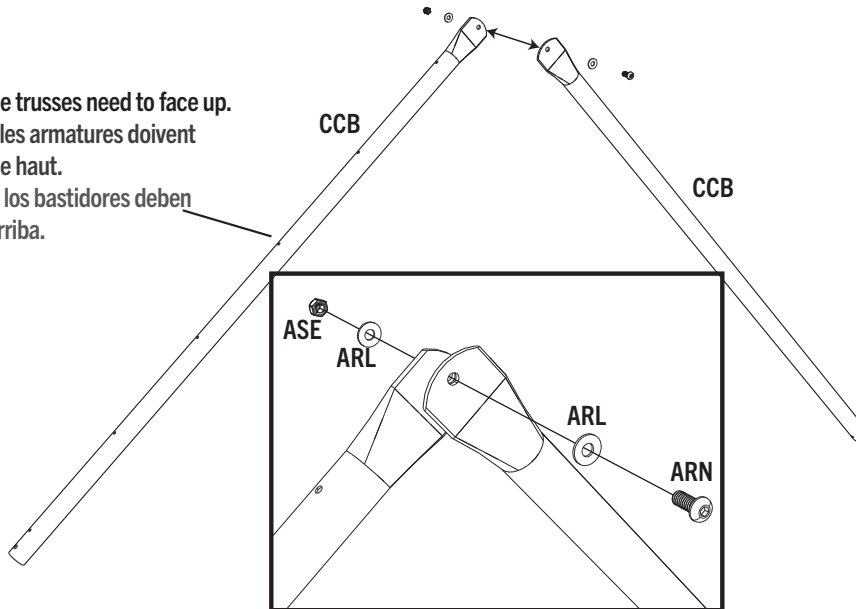

### 8.3

- Place the roof trusses assembled in step 8.2 on the **round roof tubes (CCA)** as shown and secure with the hardware indicated. *This step requires two people.*
- Placez les armatures de toit assemblées dans l'étape 8.2 sur les **tuyaux ronds de toit (CCA)** comme montré et fixez avec la quincaillerie indiquée. *Cette étape requière deux personnes.*
- Coloque los bastidores del techo ensamblados en el paso 8.2 en los **tubos redondos del techo (CCA)** como se muestra y asegure con el herraje indicado. *Este paso requiere de dos personas.*

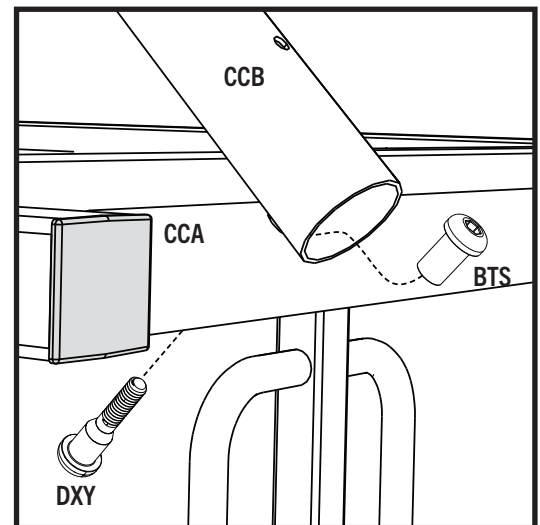
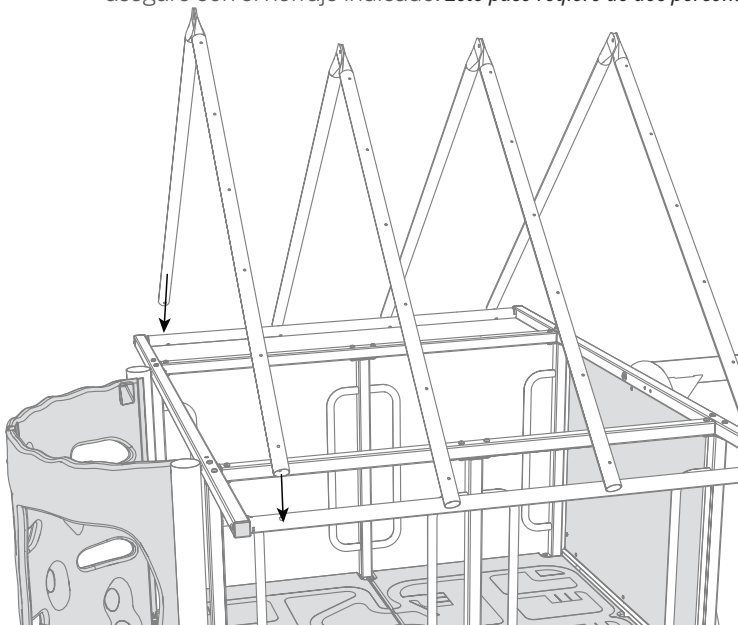



## ► SECTION 8 (CONTINUED) / SECTION 8 (SUITE) / SECCIÓN 8 (CONTINUACIÓN)

TOOLS AND HARDWARE REQUIRED / OUTILS ET QUINCAILLERIE REQUIS / INSTRUMENTAL Y HERRAJE REQUERIDOS

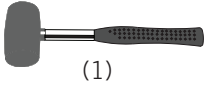

### 8.4

- Insert the **dome caps (EIH)** into the ends of the **roof trusses (CCB)**. Tap lightly with a rubber mallet if necessary. *Align the notch in the caps with the bolts.*
- Insérez les **capuchons de toit (EIH)** dans les bouts des **armatures de toit (CCB)**. Il peut-être nécessaire d'utiliser un maillet en caoutchouc. *Aligner l'encoche dans les capuchons avec les boulons.*
- Inserte las **tapas de domo (EIH)** en los extremos de los **bastidores del techo (CCB)**. Tal vez sea necesario usar un mazo de goma. *Alinear la muesca en los tapones con los pernos.*

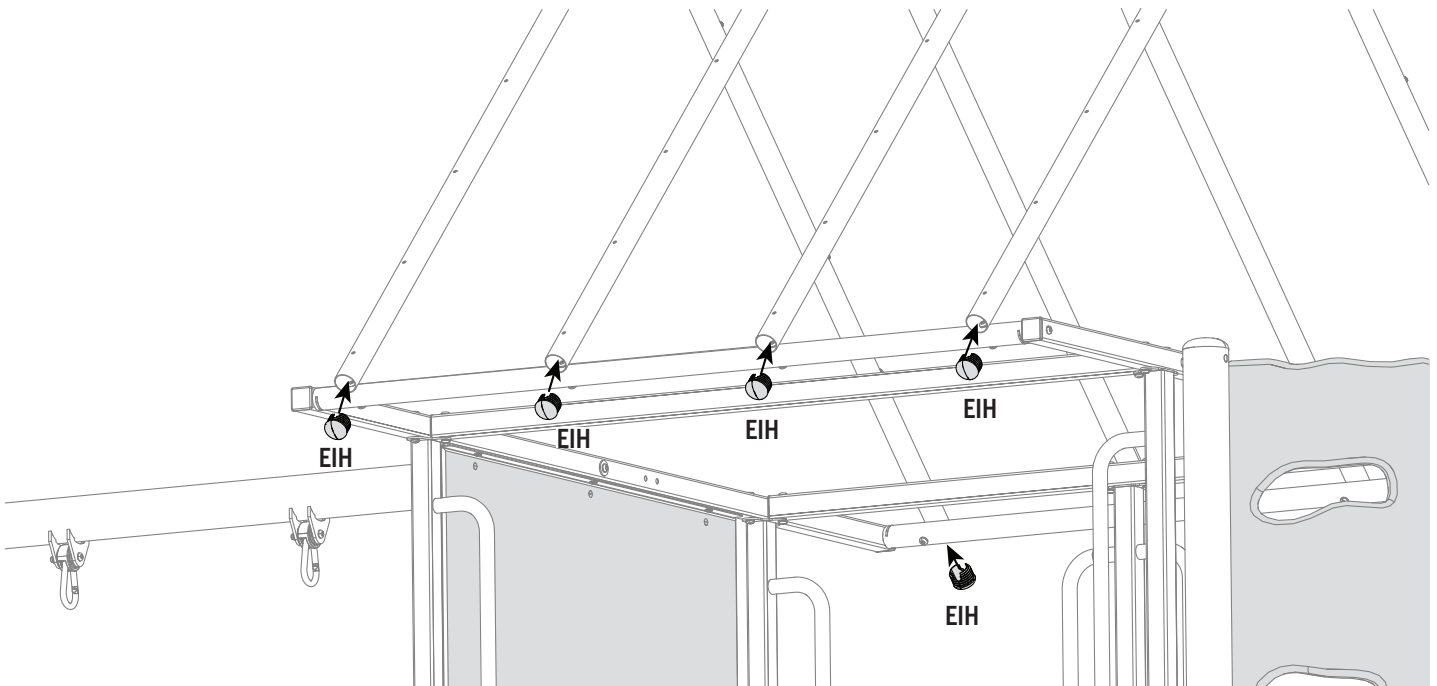

## ► SECTION 8 (CONTINUED) / SECTION 8 (SUITE) / SECCIÓN 8 (CONTINUACIÓN)

TOOLS AND HARDWARE REQUIRED / Outils et quincaillerie requis / Instrumental y herraje requeridos

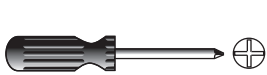

(1)



(1)

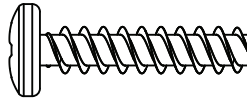

ADV (x24)

# 8.5

- Attach the **roof panels (CCC)** to the **roof trusses (CCB)**, and secure the panels as shown. The notch at the top of the panel will line up with the top of the trusses.
- Attachez les **panneaux de toit (CCC)** aux **armatures de toit (CCB)** et fixez les panneaux comme montré. L'entaille en haut du panneau s'alignera avec le haut des armatures.
- Sujete los **paneles del techo (CCC)** a los **bastidores del techo (CCB)** y asegúrelos como se muestra. La muesca en la parte superior del panel se alinea con la parte superior de los bastidores.

The roof panels placed on top need to have a notch as shown. Les panneaux de toit placés sur le dessus doivent avoir une entaille comme montré.

Los paneles del techo colocados en la parte superior necesitan tener una muesca como se muestra.

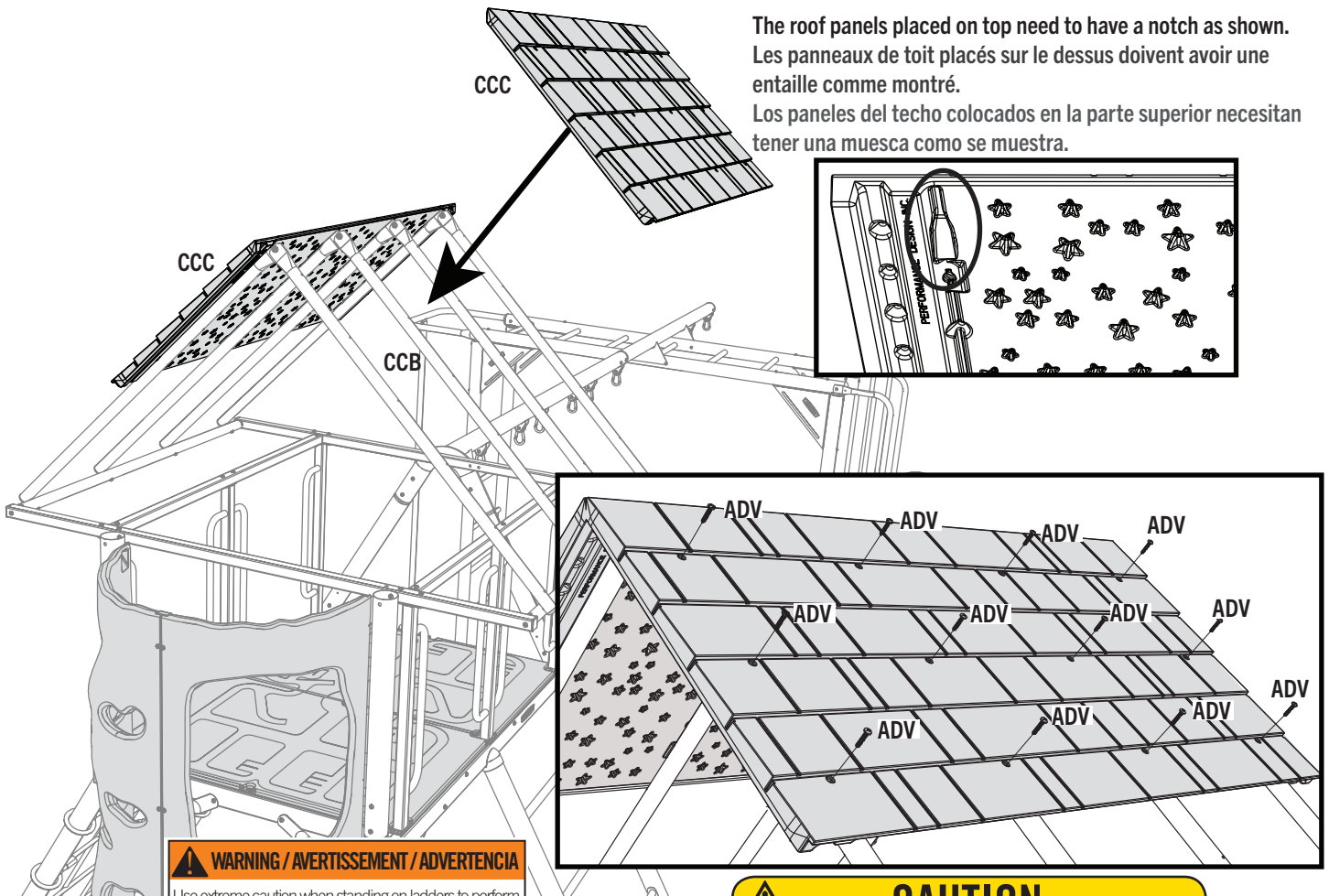

### ⚠ WARNING / AVERTISSEMENT / ADVERTENCIA

Use extreme caution when standing on ladders to perform assembly steps. Follow all warnings and cautions on the ladder. Failure to follow all of these instructions and warnings could lead to serious personal injury or property damage.

Prendre attention en utilisant des échelles pour faire les étapes d'assemblage. Suivre tous les avertissements de l'échelle. Le non-observation de suivre toutes ces instructions et avertissements peut causer des blessures graves personnelles ou endommager la propriété.

Ser prudente al pararse en escaleras haciendo los pasos de ensamble. Seguir todas las advertencias y precauciones de la escalera. El incumplimiento de seguir todas estas instrucciones y advertencias puede ocasionar lesiones graves personales o daño a la propiedad.



### CAUTION

Do not overtighten. Overtightening may damage parts and void warranty.



### ATTENTION

Ne pas serrer excessivement. Le serrage excessif peut endommager les pièces et annuler la garantie.



### PRECAUCIÓN

No apriete demasiado. Apretar demasiado podría dañar las piezas y anular la garantía.

## ► SECTION 8 (CONTINUED) / SECTION 8 (SUITE) / SECCIÓN 8 (CONTINUACIÓN)

TOOLS AND HARDWARE REQUIRED / Outils et quincaillerie requis / Instrumental y herraje requeridos

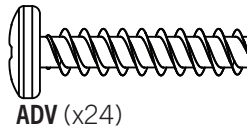
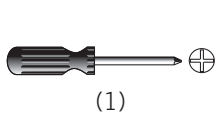

### 8.6

- Connect the two remaining **roof panels (CCC)** with the hardware indicated.
- Connectez les deux **panneaux de toit restants (CCC)** avec la quincaillerie indiquée.
- Conecte los dos **paneles del techo restantes (CCC)** con el herraje indicado.

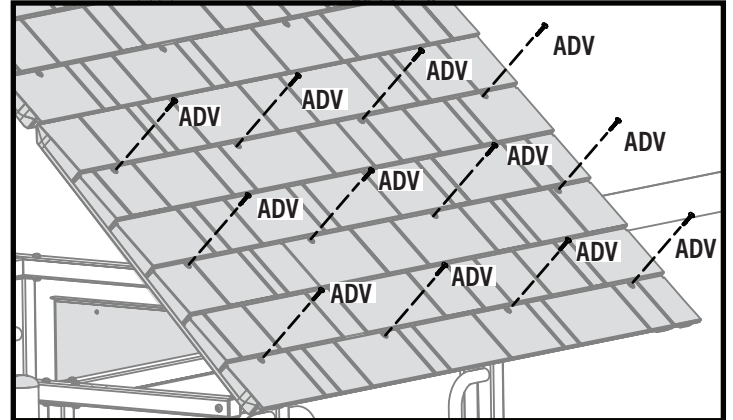
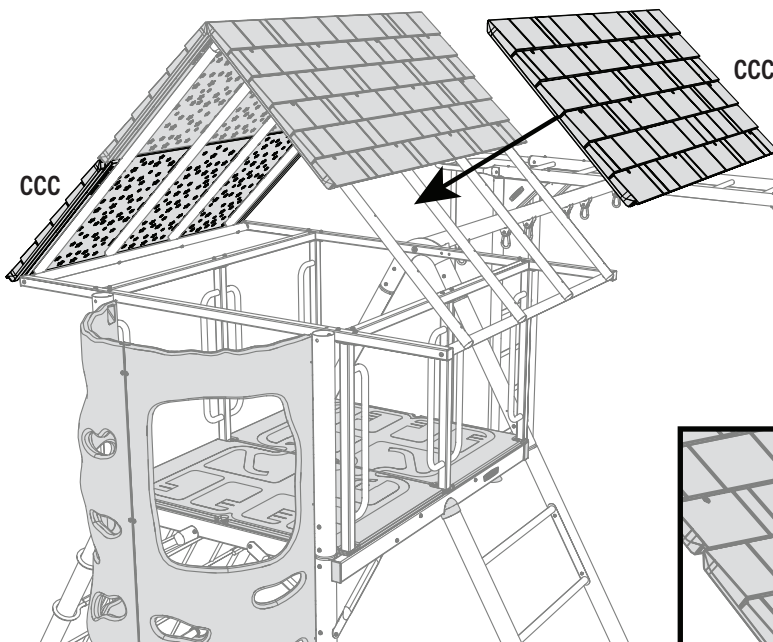

#### CAUTION

Do not overtighten. Overtightening may damage parts and void warranty.



#### ATTENTION

Ne pas serrer excessivement. Le serrage excessif peut endommager les pièces et annuler la garantie.



#### PRECAUCIÓN

No apriete demasiado. Apretar demasiado podría dañar las piezas y anular la garantía.



#### WARNING / AVERTISSEMENT / ADVERTENCIA

Use extreme caution when standing on ladders to perform assembly steps. Follow all warnings and cautions on the ladder. Failure to follow all of these instructions and warnings could lead to serious personal injury or property damage.

Prendre attention en utilisant des échelles pour faire les étapes d'assemblage. Suivre tous les avertissements de l'échelle. Le non-observation de suivre toutes ces instructions et avertissements peut causer des blessures graves personnelles ou endommager la propriété.

Ser prudente al pararse en escaleras haciendo los pasos de ensamble. Seguir todas las advertencias y precauciones de la escalera. El incumplimiento de seguir todas estas instrucciones y advertencias puede ocasionar lesiones graves personales o daño a la propiedad.



HARDWARE REQUIRED / QUINCAILLERIE REQUISE / HERRAJE REQUERIDO

Hardware blister pack / Blister de quincaillerie / Blister de herraje

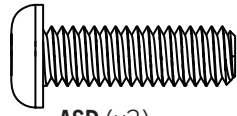
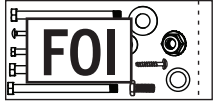

ASD (x3)

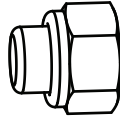

AAN (x6)

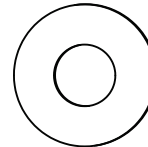

ARL (x9)

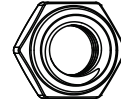

ASE (x1)

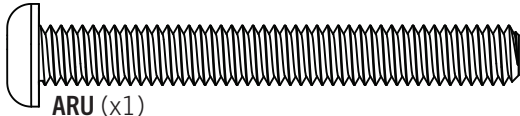

ARU (x1)

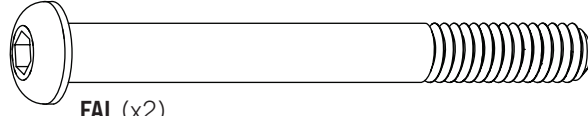

FAL (x2)

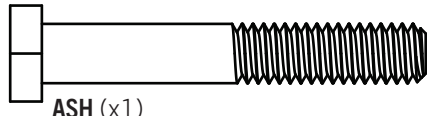

ASH (x1)

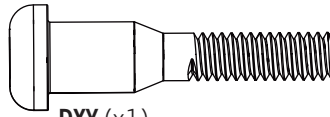

DXY (x1)

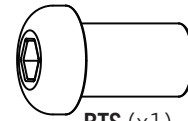

BTS (x1)

Hardware blister pack / Blister de quincaillerie / Blister de herraje

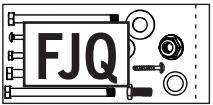

FEH (x4)

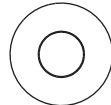

CLM (x8)



AZP (x4)



PARTS REQUIRED / PIÈCES REQUISES / PIEZAS REQUERIDAS



CONTENTS OF BOX 5  
CONTENU DE LA BOÎTE 5  
CONTENIDO DE LA CAJA 5

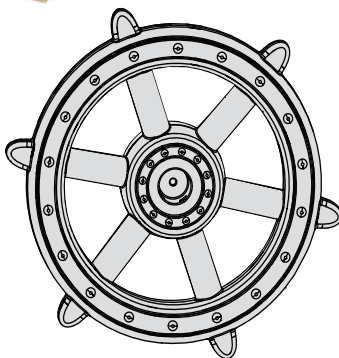

CCE (x1)



CAA (x1)

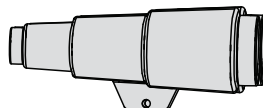

CCD (x1)

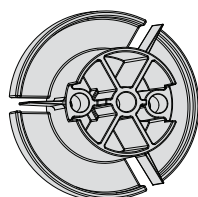

CAB (x1)



CONTENTS OF BOX 3  
CONTENU DE LA BOÎTE 3  
CONTENIDO DE LA CAJA 3

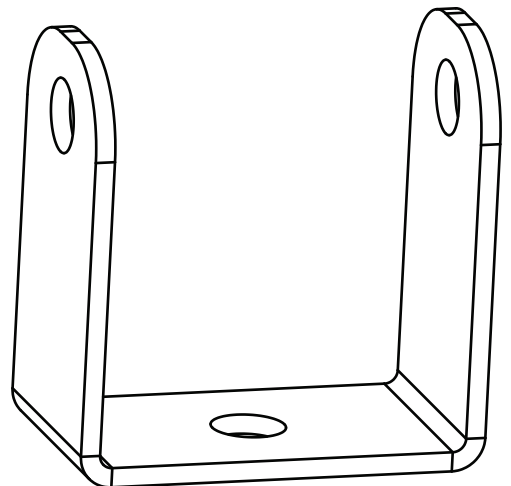

BZV (x1)

# 9

## SLIDE AND ACCESSORIES ASSEMBLY / ASSEMBLAGE DE GLISSAGE ET ACCESSOIRES / ENSAMBLAJE DEL TOBOGAN Y ACCESORIOS



### PARTS REQUIRED / PIÈCES REQUISES / PIEZAS REQUERIDAS



BOX CONTAINING THE SLIDE / BOÎTE QUI CONTIENT LE TOBOGGAN / CAJA QUE CONTIENE EL TOBOGÁN

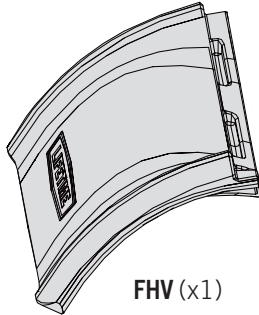

FHV (x1)

LARGE PLASTIC PARTS / GRANDES PIÈCES EN PLASTIQUE / PIEZAS GRANDES DE PLÁSTICO

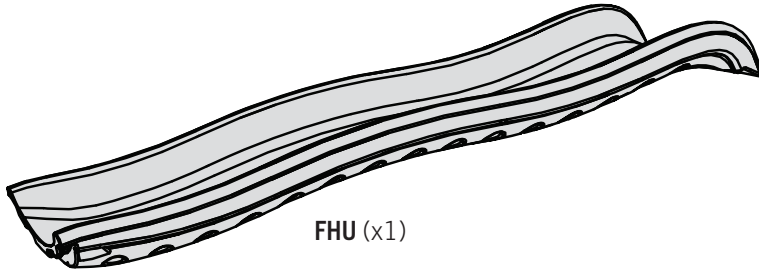

FHU (x1)



### TOOLS REQUIRED / OUTILS REQUIS / INSTRUMENTAL REQUERIDO

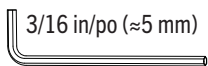

3/16 in/po (≈5 mm)

(1)

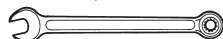

1/2 in/po (≈13 mm)

(1)



7/16 in/po (≈11 mm)

(1)



1/2 in/po (≈13 mm)

(1)

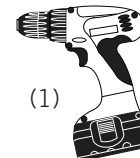

(1)

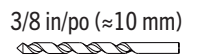

3/8 in/po (≈10 mm)

(1)

## ► SECTION 9 (CONTINUED) / SECTION 9 (SUITE) / SECCIÓN 9 (CONTINUACIÓN)

TOOLS AND HARDWARE REQUIRED / OUTILS ET QUINCAILLERIE REQUIS / INSTRUMENTAL Y HERRAJE REQUERIDOS

3/8 in/po (≈10 mm)



(1)

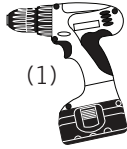

(1)



### 9.1

- Drill holes from underneath the deck.
- Percez des trous de la surface inférieure du pont.
- Taladre orificios desde debajo de la cubierta.

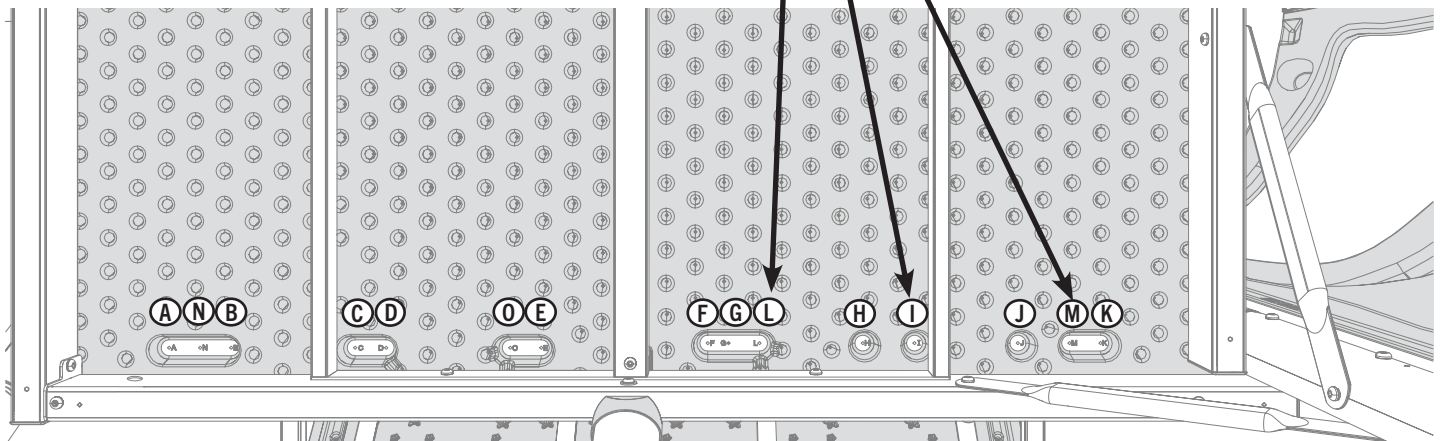
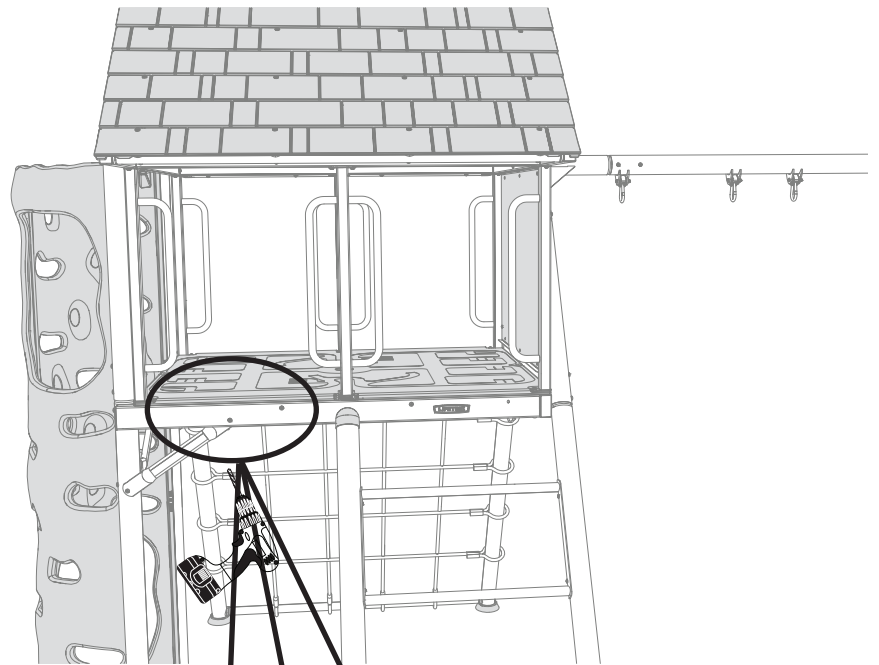

- Drill L, I, M
- Percez L, I, M
- Perfore L, I, M

## ► SECTION 9 (CONTINUED) / SECTION 9 (SUITE) / SECCIÓN 9 (CONTINUACIÓN)

TOOLS AND HARDWARE REQUIRED / OUTILS ET QUINCAILLERIE REQUIS / INSTRUMENTAL Y HERRAJE REQUERIDOS

3/8 in/po (≈10 mm)



(1)

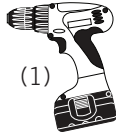

(1)



### 9.2

- The slide assembly has two parts, the **upper slide section (FHU)** and the **lower slide section (FHV)**. These parts have interlocking ridges that hold the slide together with hardware to secure them.
- La glissoire se compose de deux parties, la **partie supérieure (FHU)** et la **partie inférieure (FHV)**. Celles-ci se fixent l'une à l'autre au moyen d'un système d'emboîtement et de pièces de quincaillerie.
- El ensamble del tobogán tiene dos piezas, la **sección superior del tobogán (FHU)** y la **sección inferior del tobogán (FHV)**. Estas piezas tienen crestas entrelazadas que mantienen el tobogán unido con el herraje que las fija.

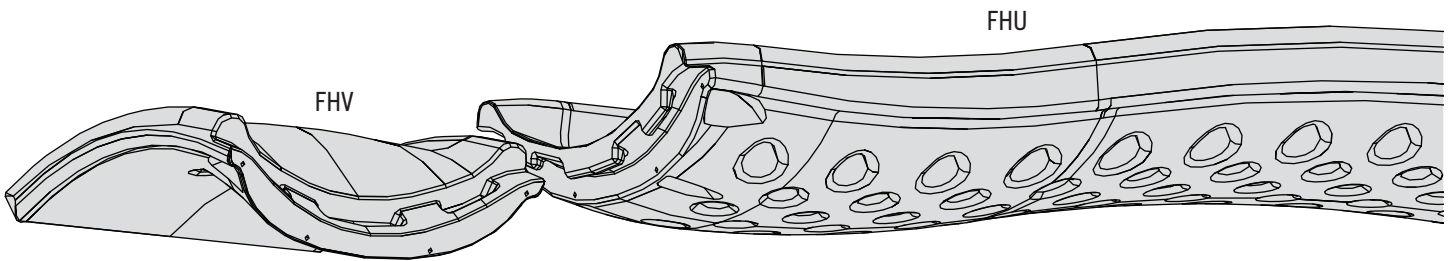

### 9.3

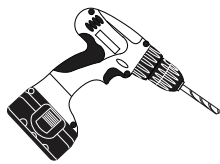

- *Drill here.*
- *Percez ici.*
- *Perfore aquí.*

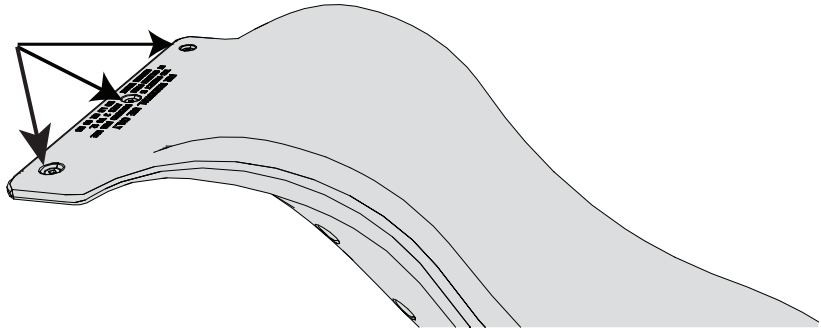

## ► SECTION 9 (CONTINUED) / SECTION 9 (SUITE) / SECCIÓN 9 (CONTINUACIÓN)

TOOLS AND HARDWARE REQUIRED / OUTILS ET QUINCAILLERIE REQUIS / INSTRUMENTAL Y HERRAJE REQUERIDOS

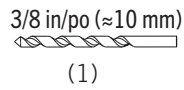
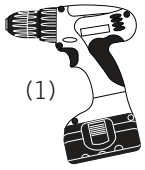

### 9.4

- Drill four holes into the top part of the slide.
- Percer quatre trous dans la partie supérieure de la glissoire.
- Hacer cuatro agujeros en la parte superior del tobogán.

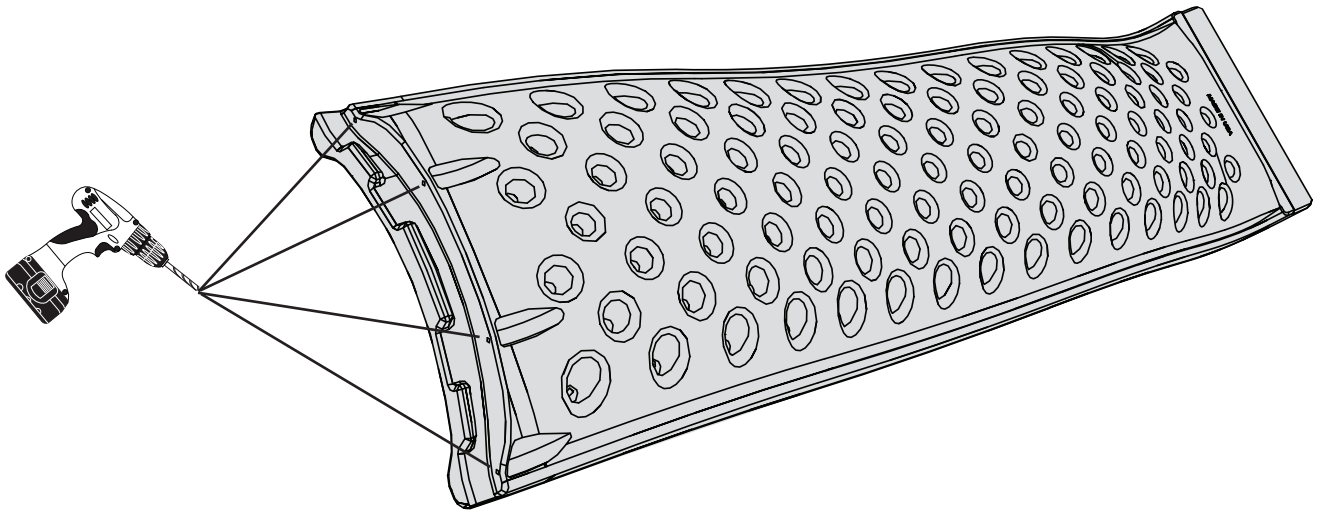

### 9.5

- Drill four holes into the bottom part of the slide.
- Percer quatre trous dans la partie inférieure de la glissoire.
- Hacer cuatro agujeros en la parte inferior del tobogán.

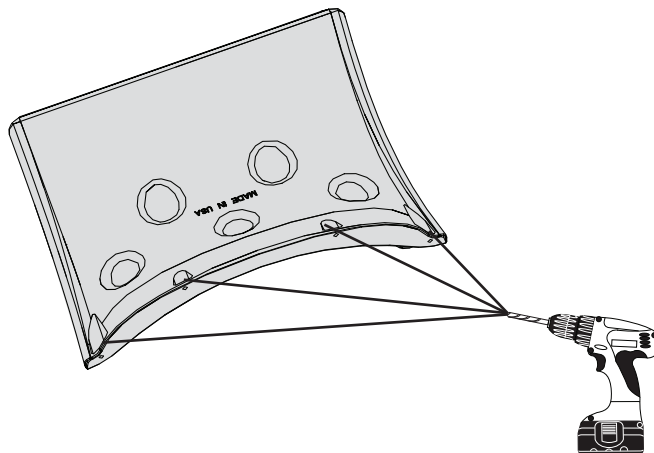



## ► SECTION 9 (CONTINUED) / SECTION 9 (SUITE) / SECCIÓN 9 (CONTINUACIÓN)

TOOLS AND HARDWARE REQUIRED / OUTILS ET QUINCAILLERIE REQUIS / INSTRUMENTAL Y HERRAJE REQUERIDOS

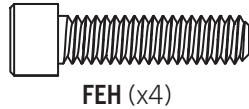
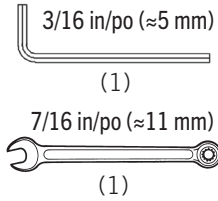

### 9.6

- Place the slide parts upside-down. Slide the **lower slide section (FHV)** onto the **upper slide section (FHU)** until they align in place.
- Placer les deux parties de la glissoire à l'envers. Insérer le bout de la **partie inférieure (FHV)** dans le bout de la **partie supérieure (FHU)** jusqu'à un emboîtement parfait.
- Colocar las piezas del tobogán boca abajo. Deslizar la **sección inferior del tobogán (FHV)** hacia la **sección superior del tobogán (FHU)** hasta que se alineen en su lugar.

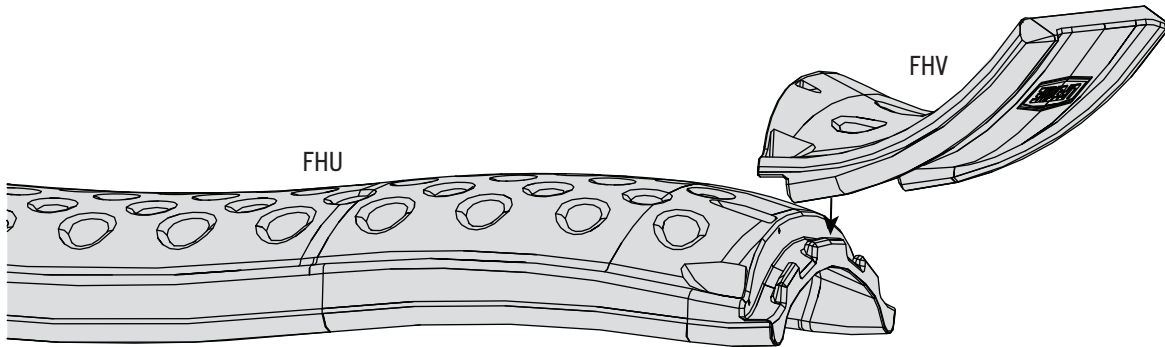

### 9.7

- Secure the slide parts with the hardware indicated.
- Avec la quincaillerie indiquée, fixer les deux parties du toboggan ensemble.
- Fijar las piezas del tobogán con el herraje indicado.

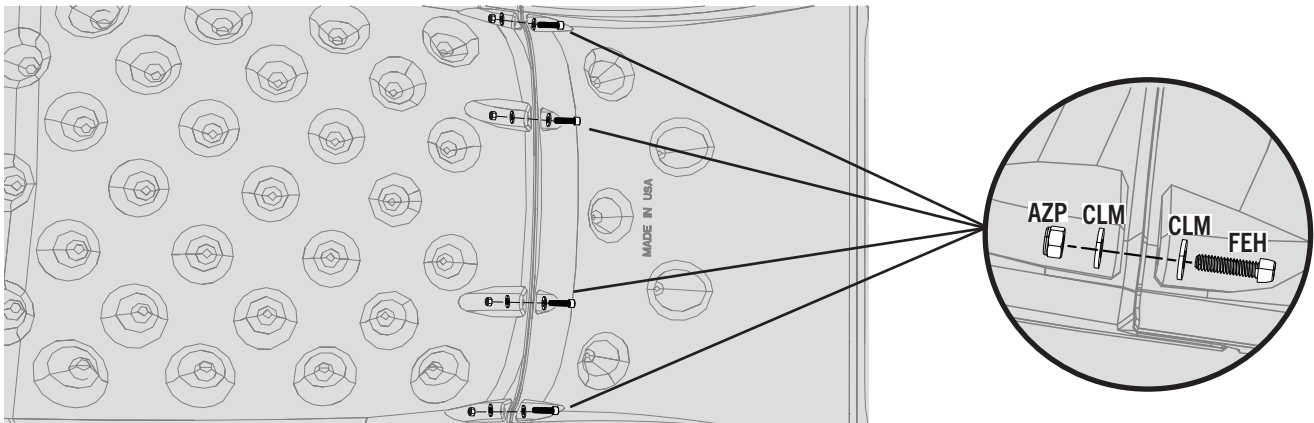

## ► SECTION 9 (CONTINUED) / SECTION 9 (SUITE) / SECCIÓN 9 (CONTINUACIÓN)

TOOLS AND HARDWARE REQUIRED / OUTILS ET QUINCAILLERIE REQUIS / INSTRUMENTAL Y HERRAJE REQUERIDOS

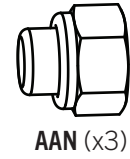
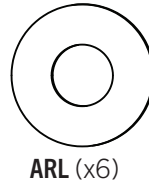
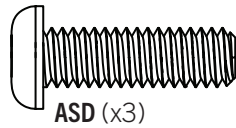
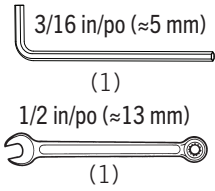

# 9.8

- Attach the slide to the **deck (CBR)** with the hardware indicated.
- Attachez la glissade au **plancher (CBR)** avec la quincaillerie indiquée.
- Sujete el tobogán a la **cubierta (CBR)** con el herraje indicado.

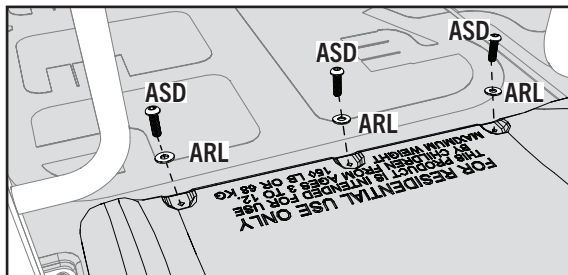

Top of deck view / Vue du dessus des ponts /  
Vista superior de la plataforma

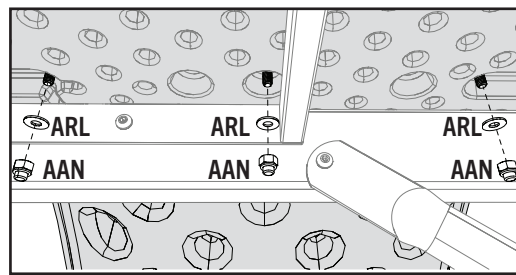

Under deck view / Vue du dessous des ponts /  
Vista inferior de la plataforma



### CAUTION / ATTENTION / PRECAUCIÓN



- Slide can get hot in direct sunlight. It is not recommended that a slide be installed facing the sun.
- Le toboggan peut se chauffer lorsqu'il est exposé au soleil direct. Il n'est pas recommandé d'installer le toboggan orienté vers le soleil.
- El tobogán puede calentarse en sol directo. No se recomienda instalar el tobogán orientado al sol.

## ► SECTION 9 (CONTINUED) / SECTION 9 (SUITE) / SECCIÓN 9 (CONTINUACIÓN)

TOOLS AND HARDWARE REQUIRED / OUTILS ET QUINCAILLERIE REQUIS / INSTRUMENTAL Y HERRAJE REQUERIDOS

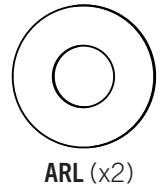
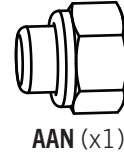
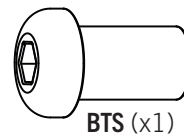
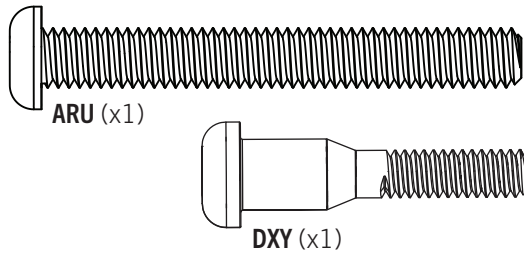
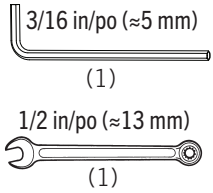

# 9.9

- Attach the **binocular bracket (BZV)** to the **climbing wall deck tube (FJT)** and secure with the hardware shown. Attach the **binoculars (CCD)** to the bracket with the hardware shown. *Do not overtighten the hardware. The binoculars should be able to move freely.*
- Attachez l'**équerre de jumelles (BZV)** au **tuyau de plancher côté mur d'escalade (FJT)** et fixez avec la quincaillerie montrée. Attachez les **jumelles (CCD)** à l'équerre avec la quincaillerie montrée. *Ne pas trop serrer les vis. Les jumelles devraient bouger librement.*
- Sujete el **soporte del binocular (BZV)** al **tubo de la cubierta de la pared de escalar (FJT)** y asegure con de herraje que se muestran. Sujete los **binoculares (CCD)** al soporte con el herraje que se muestran. *No apriete de más el herraje. Los binoculares deben poder moverse libremente.*

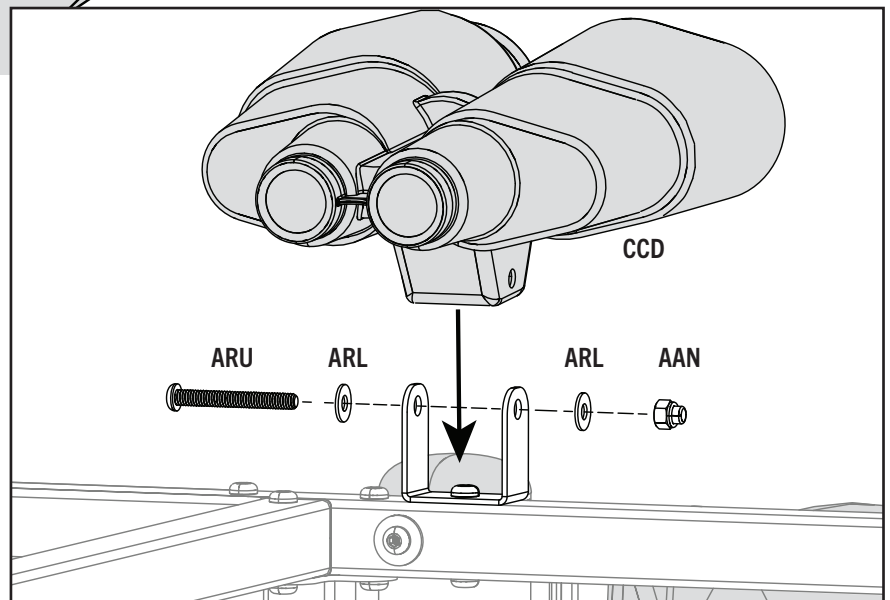
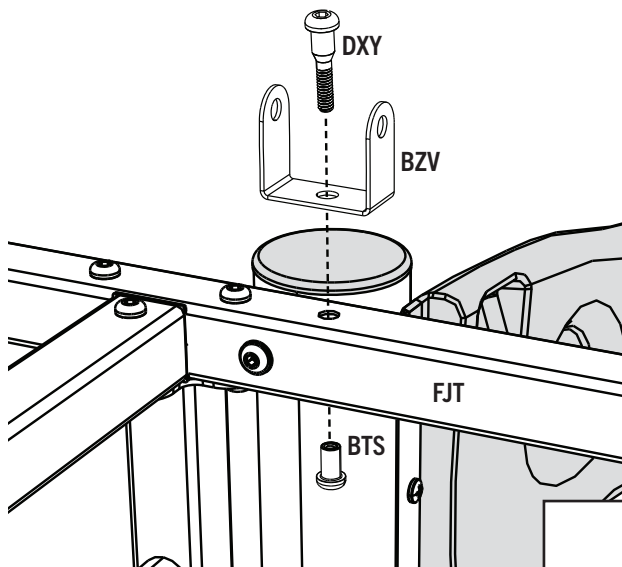

## ► SECTION 9 (CONTINUED) / SECTION 9 (SUITE) / SECCIÓN 9 (CONTINUACIÓN)

TOOLS AND HARDWARE REQUIRED / Outils et quincaillerie requis / Instrumental y herraje requeridos

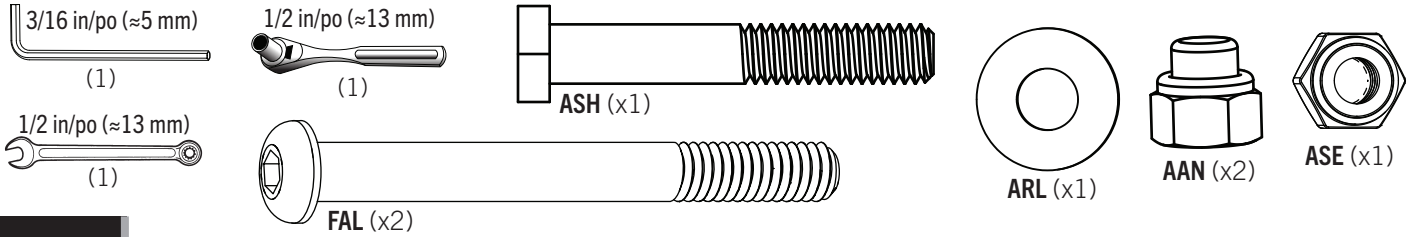

### 9.10

- Slide the **hex bolt (ASH)** into the center hole of the **wheel clicker hub (CAB)** as shown. Attach the wheel clicker hub to the **A-frame deck tube (FJU)** and secure with the hardware shown.
- Glissez le **boulon hexagonal (ASH)** dans le trou du centre du **bouchon de cliquetis de Volant (CAB)** comme montré. Attachez le bouchon de cliquetis de volant au **tuyau de plancher à charpente en A (FJU)** et fixez avec la quincaillerie montrée.
- Deslice el **perno hexagonal (ASH)** en el orificio central de la **maza del control de la rueda (CAB)** como se muestra. Sujete la maza del control de la rueda al **tubo de la cubierta del bastidor A (FJU)** y asegure con el herraje que se muestran.

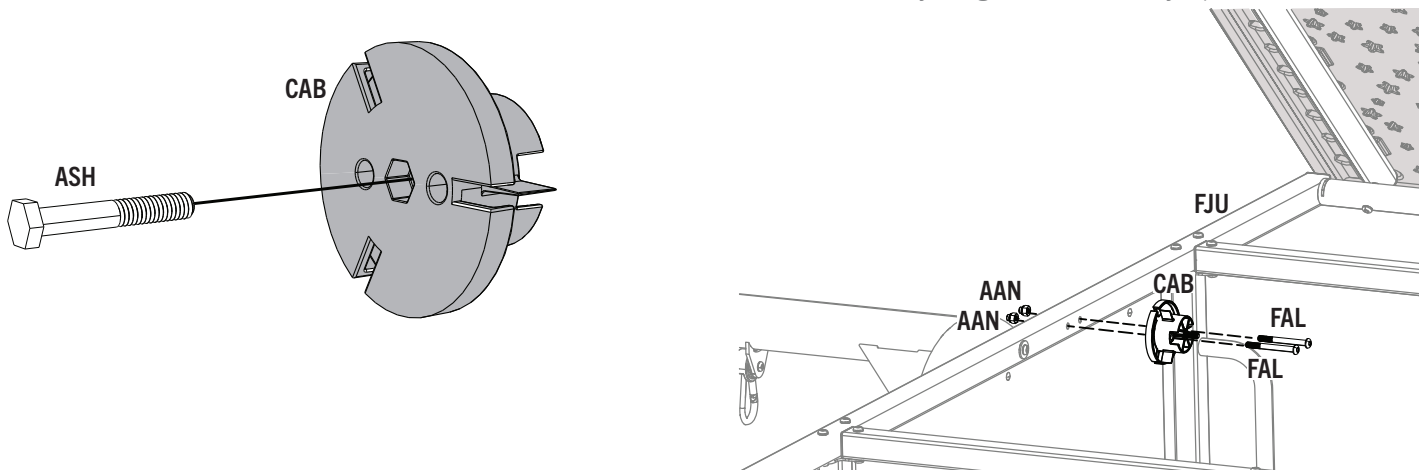

### 9.11

- Place the **steering wheel (CCE)** over the **wheel clicker hub (CAB)** as shown. Secure the steering wheel to the wheel clicker with the hardware shown. Insert the **wheel cap (CAA)** into the front of the wheel. *Do not overtighten the hardware. The steering wheel will not be able to rotate.*
- Placez le **volant (CCE)** sur le bouchon de cliquetis de volant (CAB) comme montré. Fixez la volant au cliquetis de volant avec la quincaillerie montrée. Insérez le **capuchon de volant (CAA)** devant le volant. *Ne serrez pas trop la quincaillerie. Le volant ne pourra pas tourner.*
- Coloque la **rueda de la dirección (CCE)** sobre la **maza del control de la rueda (CAB)** como se muestra. Asegure la rueda de la dirección al control de la rueda con de herraje que se muestran. Inserte la **tapa de la rueda (CAA)** en la parte delantera de la rueda. *No apriete excesivamente el herraje, La rueda de dirección no podrá girar.*

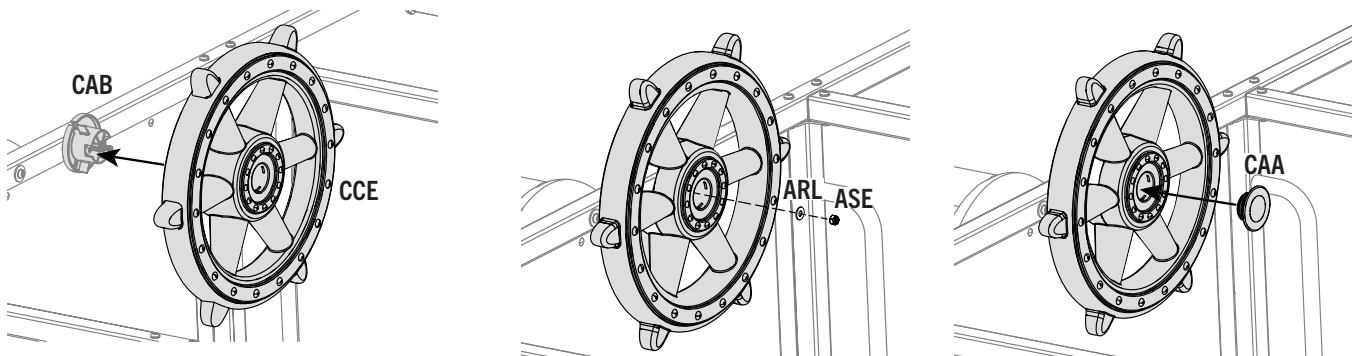



### HARDWARE REQUIRED / QUINCAILLERIE REQUISE / HERRAJE REQUERIDO



CONTENTS OF BOX 3 / CONTENU DE LA BOÎTE 3 / CONTENIDO DE LA CAJA 3  
 Hardware blister pack / Blister de la quincaillerie / Blister de herraje

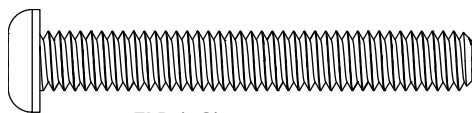

ELB (x6)

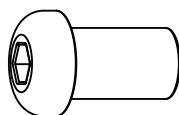

BTS (x6)

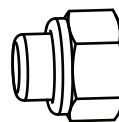

AAN (x6)

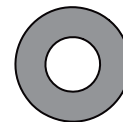

AEB (x3)

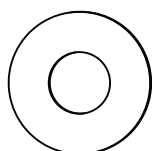

ARL (x3)



### PARTS REQUIRED / PIÈCES REQUISES / PIEZAS REQUERIDAS



CONTENTS OF BOX 2  
 CONTENU DE LA BOÎTE 2  
 CONTENIDO DE LA CAJA 2



CCG (x3)



CONTENTS OF BOX 3  
 CONTENU DE LA BOÎTE 3  
 CONTENIDO DE LA CAJA 3

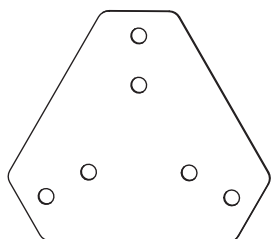

CCJ (x2)

Parts bag / Sac de pièces / Bolsa de piezas

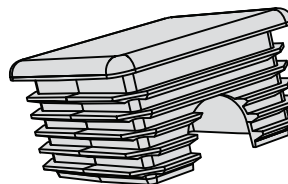

EIG (x3)



### PARTS REQUIRED / PIÈCES REQUISES / PIEZAS REQUERIDAS



CONTENTS OF BOX 5 / CONTENU DE LA BOÎTE 5 / CONTENIDO DE LA CAJA 5

Long eye bolt  
Boulon à œil long  
Perno de ojo largo

GYZ (x2)

GZR (x1)

Long eye bolt  
Boulon à œil long  
Perno de ojo largo

Short eye bolt  
Boulon à œil court  
Perno de ojo corto

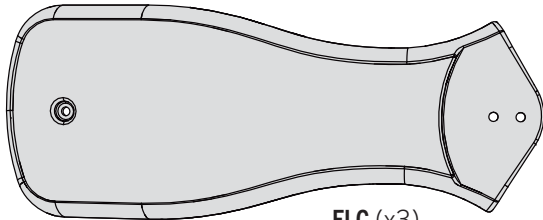

FLC (x3)

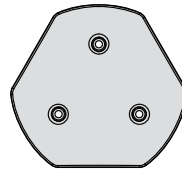

CCK (x1)

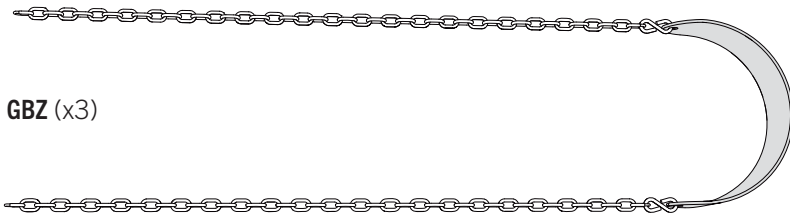

GBZ (x3)

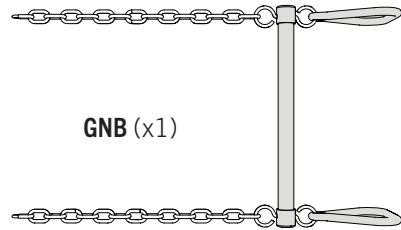

GNB (x1)



### TOOLS REQUIRED / OUTILS REQUIS / INSTRUMENTAL REQUERIDO

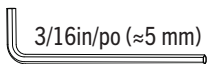

3/16in/po (≈5 mm)

(2)

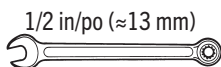

1/2 in/po (≈13 mm)

(1)

## ► SECTION 10 (CONTINUED) / SECTION 10 (SUITE) / SECCIÓN 10 (CONTINUACIÓN)

TOOLS AND HARDWARE REQUIRED / OUTILS ET QUINCAILLERIE REQUIS / INSTRUMENTAL Y HERRAJE REQUERIDOS

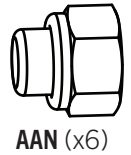
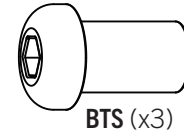
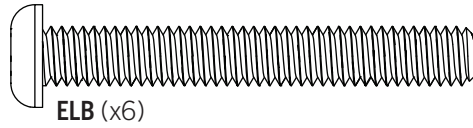
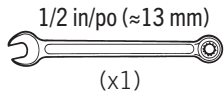
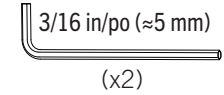

### 10.1

- Place the **square plug cap (EIG)** into the end of the **square swing tube (CCG)**. Place the **plastic seat (FLC)** over the square swing tube and secure with the long eye bolt of the **swing chains (GYZ & GZR)** and the hardware indicated. Repeat this step to assemble the two remaining plastic seats to the square tubings.
- Insérez le **capuchon carré (EIG)** dans l'extrémité du **tube carré de la balançoire (CCG)**. Placez le **siège en plastique (FLC)** sur le tube carré de la balançoire et le fixer à l'aide du boulon à oeil long de la **chaînes de la balançoire (GYZ & GZR)** et la quincaillerie indiquée. Répétez cette étape pour assembler le deux sièges en plastique restants aux tubes carrés.
- Inserte el **tapón cuadrado (EIG)** en el extremo del **tubo cuadrado del columpio (CCG)**. Coloque el **asiento de plástico (FLC)** encima del tubo cuadrado del columpio que va debajo la cubierta y fijarlo usando la **perno de ojo largo de la cadenas del columpio (GYZ & GZR)** y el herraje indicado. Repita este paso para ensamblar los dos asientos de plástico restantes a los tubos cuadrados.

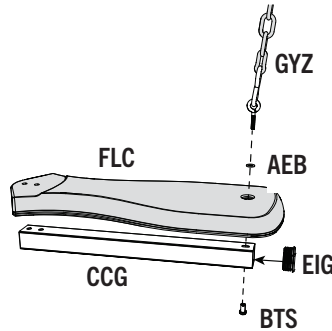

### 10.2

- Bring the three assemblies completed in step 7.1 together. Secure the assemblies together **6-hole brackets (CCJ)** and the hardware shown. Finish the under-deck swing by placing the **3-hole cap (CCK)** on top of the 6-hole bracket, and securing it with the hardware shown.
- Rapprochez les trois assemblages dans l'étape 7.1. Fixez les assemblages ensemble avec les **supports de 6 trous (CCJ)** et la quincaillerie montrée. Terminez la balançoire sous le pont en plaçant le **capuchon à 3 trous (CCK)** sur le support de 6 trous et en le fixant avec la quincaillerie montrée.
- Junte los tres elementos ensamblados terminados en el paso 7.1. Fije los elementos ensamblados junto con los **soportes de 6 orificios (CCJ)** y los elementos mostrados. Termine el columpio debajo de la plataforma colocando la **tapa de 3 orificios (CCK)** en la parte superior del soporte de 6 orificios, y fijándolo con de herraje que se muestran.

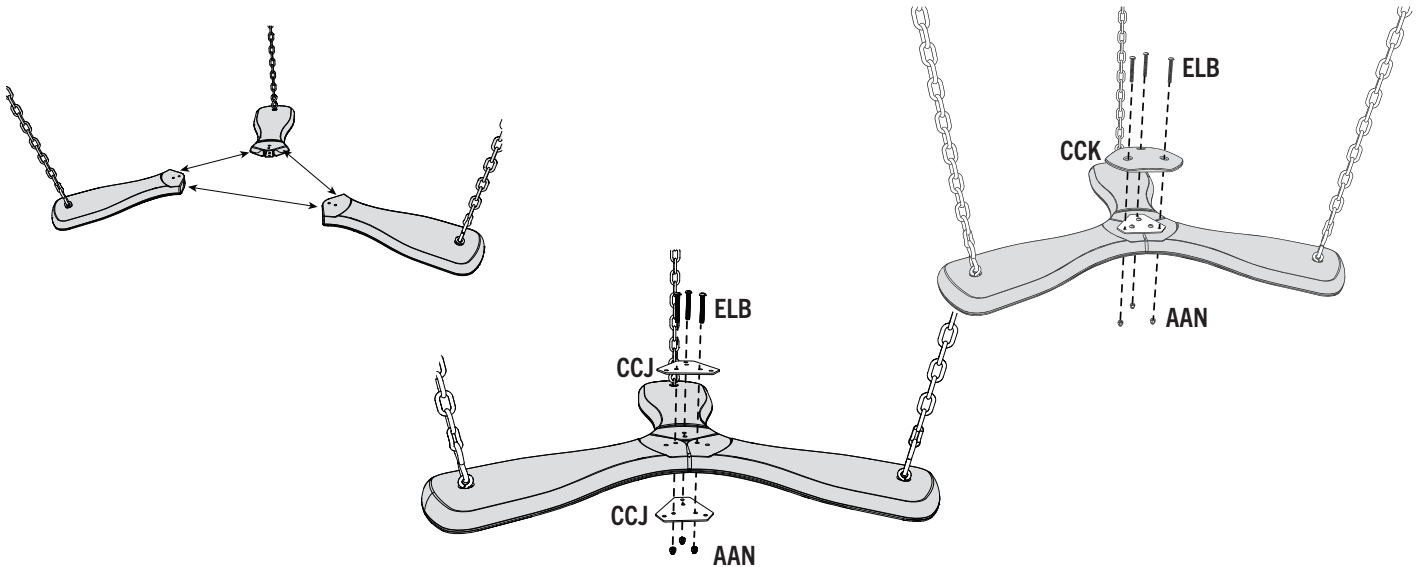

## ► SECTION 10 (CONTINUED) / SECTION 10 (SUITE) / SECCIÓN 10 (CONTINUACIÓN)

TOOLS AND HARDWARE REQUIRED / OUTILS ET QUINCAILLERIE REQUIS / INSTRUMENTAL Y HERRAJE REQUERIDOS

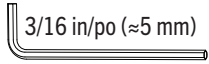

(x1)

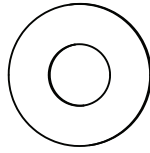

ARL (x3)

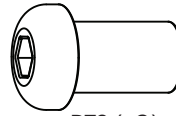

BTS (x3)

### 10.3

- Attach the **under-deck swing assembly** to the three (3) holes located on the underside of the deck with the hardware indicated.
- Bien attachez l'**assemblage de la balançoire du pont** aux trois (3) des trous ubiquées sur le dessous du pont à l'aide de la quincaillerie indiquée.
- Fije bien el **ensamble del columpio de la cubierta** a las tres (3) agujeros ubicadas en la parte inferior de la cubierta usando el herraje indicado.

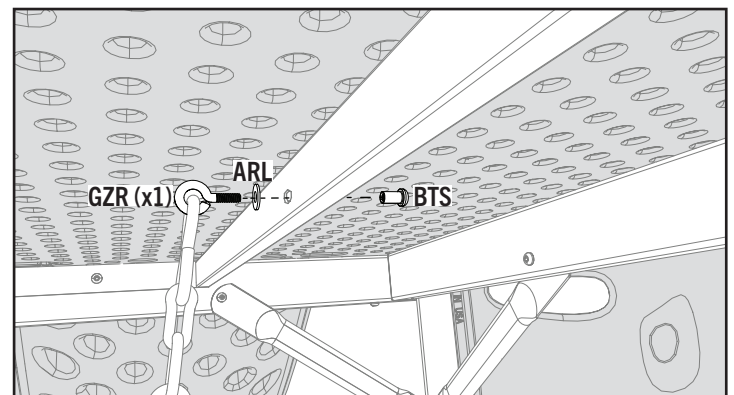
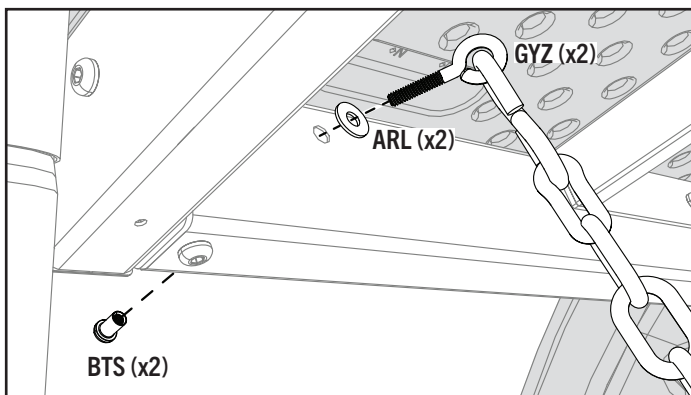
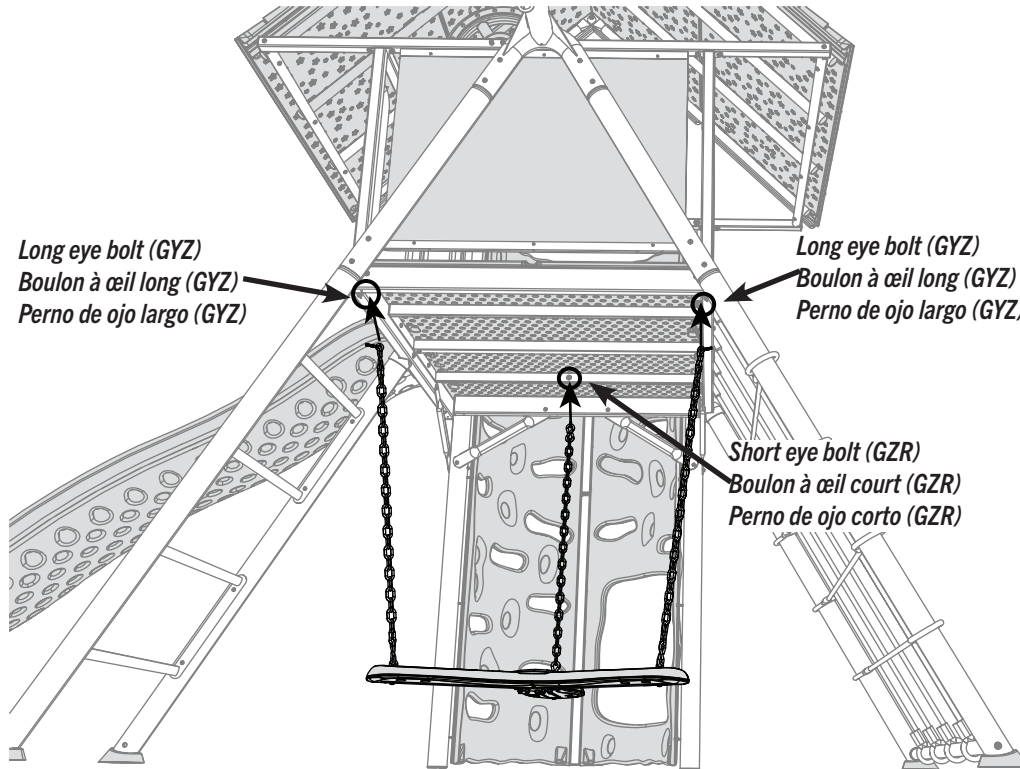



## ► SECTION 10 (CONTINUED) / SECTION 10 (SUITE) / SECCIÓN 10 (CONTINUACIÓN)

TOOLS AND HARDWARE REQUIRED / OUTILS ET QUINCAILLERIE REQUIS / INSTRUMENTAL Y HERRAJE REQUERIDOS



### 10.4

- Attach the **belt swings (GBZ)** and the **trapeze swing (GNB)** to the swing bar as shown.
- Attachez les **courroies de balançoire (GBZ)** et le **trapèze de balançoire (GNB)** à la quincaillerie de balançoire comme montré.
- Sujete los **columpios de cinturón (GBZ)** y el **columpio de trapezio (GNB)** a los herraje del columpio como se muestra.

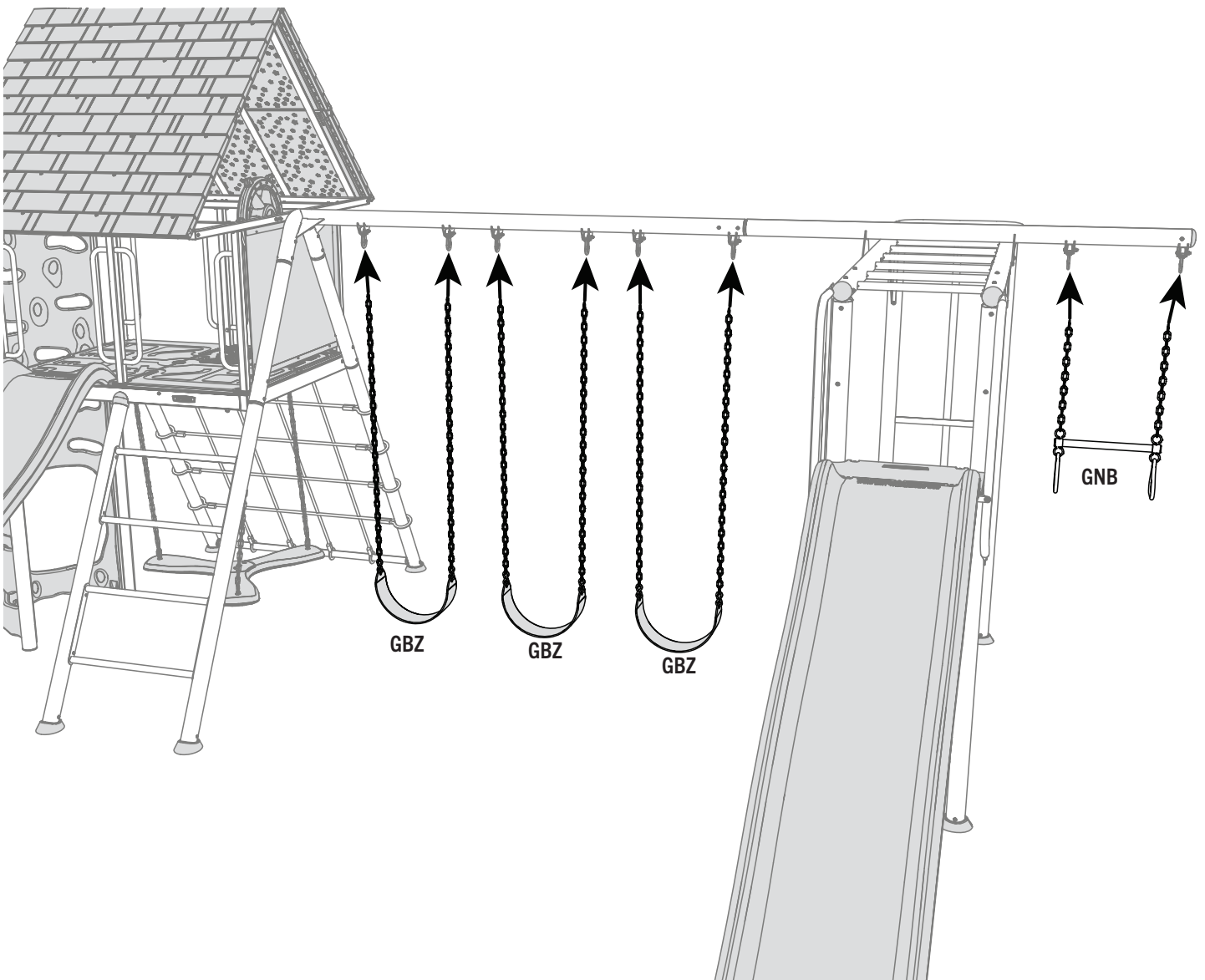



## MAINTENANCE INSTRUCTIONS

If routine checks and maintenance procedures are not done, the equipment could overturn and/or become a hazard.

### **At the beginning of each play season:**

- Tighten all hardware.
- Lubricate all metallic moving parts.
- Check all protective coverings on bolts, pipes, edges and corners. Replace if they are loose, cracked or missing.
- Check all moving parts including swing seats, ropes, cables and chains for wear, rust or other deterioration. Contact customer service for replacement parts.
- Check metal parts for rust. If found, sand and repaint using a non-lead-based paint meeting the requirements of 16 CFR 1303.
- Reinstall any plastic parts, such as swing seats or any other items that have been removed for the cold season.
- Rake and check depth of loose-fill protective surfacing materials to prevent compaction and to maintain appropriate depth. Replace as necessary. (See page 7)

### **Twice a month during play season:**

- Tighten all hardware.
- Check all protective coverings on bolts, pipes, edges and corners. Replace if they are loose, cracked or missing.
- Rake and check depth of loose-fill protective surfacing materials to prevent compaction and to maintain appropriate depth. Replace as necessary. (See page 7)

### **Once a month during play season:**

- Lubricate all metallic moving parts.
- Check all moving parts including swing seats, ropes, cables and chains for wear, rust or other deterioration. Contact customer service for replacement parts.

### **At the end of each play season or when the temperature drops below 40°F (5°C):**

- Remove plastic swing seats and other items and take them indoors or do not use.
- Rake and check depth of loose-fill protective surfacing materials to prevent compaction and to maintain appropriate depth. Replace as necessary. (See page 7)
- If the warning sticker is illegible, destroyed, or removed, contact the Customer Service Department at 1-800-225-3865 for a replacement.

***Disposal Instructions:*** *Disassemble and dispose of the playground equipment in such a way that no unreasonable hazards will exist at the time the equipment is discarded. Follow all local disposal requirements.*



## INSTRUCTIONS DE L'ENTRETIEN

Si des vérifications routinières et des procédures de maintenance ne sont pas assurés, l'équipement pourrait se renverser et/ou devenir dangereux.

### **À la commencement de chaque saison de jouer :**

- Serrez tous les accessoires.
- Lubrifiez tous les pièces en métal mobiles.
- Vérifiez tous les recouvrements sur les boulons, tuyauterie, bords, et angles. Remplacez-les s'ils sont lâches, fendus, ou disparus.
- Vérifiez tous les pièces mobiles y compris les balançoires, cordes, câbles, et chaînes pour l'usure, rouille ou autre détérioration. Veuillez contacter notre Service à clientèle pour obtenir les pièces de remplacement.
- Vérifiez les pièces en métal pour rouille. S'il y a de rouille, frottez-les et repeignez-les en utilisant une peinture sans plomb qui remplit les exigences de qualité de 16 CFR 1303.
- Réinstallez des pièces en plastique, telle comme les balançoires ou des autres pièces enlevées pour la saison froide.
- Ratissez et vérifiez la profondeur des revêtements de sécurité en caoutchouc pour prévenir compactage y pour maintenir la profondeur appropriée. Remplacez-les s'il est nécessaire. (Voyez page 9)

### **Deux fois à mois pendant la saison de jouer :**

- Serrez tous les accessoires.
- Vérifiez tous les recouvrements sur les boulons, tuyauterie, bords, et angles. Remplacez-les s'ils sont lâches, fendus, ou disparus.
- Ratissez et vérifiez la profondeur des revêtements de sécurité en caoutchouc pour prévenir compactage y pour maintenir la profondeur appropriée. Remplacez-les s'il est nécessaire. (Voyez page 9)

### **Une fois à mois pendant la saison de jouer :**

- Lubrifiez tous les pièces en métal mobiles.
- Vérifiez tous les pièces mobiles y compris les balançoires, cordes, câbles, et chaînes pour l'usure, rouille ou autre détérioration. Veuillez contacter notre Service à clientèle pour obtenir les pièces de remplacement.

### **À la fin de chaque saison de jouer ou lorsque la température baisse au-dessous de 5° C (40° F) :**

- Enlevez les balançoires en plastique ou des autres pièces, et rangez-les à l'intérieur ou n'utilisent pas.
- Ratissez et vérifiez la profondeur des revêtements de sécurité en caoutchouc pour prévenir compactage y pour maintenir la profondeur appropriée. Remplacez-les s'il est nécessaire. (Voyez page 9)
- Si l'auto-adhésif est illisible, détruit, ou enlevé, veuillez contacter notre Département de service à clientèle au 1.800.225.3865 pour obtenir un auto-adhésif de remplacement.

**Instructions de Disposition :** *Désassemblez et disposez de l'équipement de terrain de jeu de telle façon qu'aucun danger n'existera au moment où l'équipement est jeté. Suivez toutes les exigences de disposition locales.*



## INSTRUCCIONES DE MANTENIMIENTO

Si no se realizan revisiones y mantenimiento de rutina, el equipo podría voltearse y/o volverse peligroso.

### **Al comienzo de cada temporada de juegos:**

- Apriete todos el herraje.
- Lubrique todas las piezas móviles metálicas.
- Compruebe todas las cubiertas protectoras en los pernos, tubos, bordes y esquinas. Sustituya los elementos que estén flojos, agrietados o que falten.
- Verifique todas las piezas móviles incluyendo asientos de columpio, cuerdas, cables y cadenas en busca de desgaste, corrosión u otros deterioros. Póngase en contacto con el servicio de atención al cliente para solicitar piezas de repuesto.
- Verifique si existe oxidación en las piezas de metal. Si encuentra oxidación, lije y repinte con una pintura que no sea fabricada a base de plomo la cual cumpla los requisitos de 16 CFR 1303.
- Reinstale las piezas de plástico, tales como asientos de columpio u otros elementos que fueron retirados para la temporada de fríos.
- Haga un rastrillado y compruebe la profundidad de materiales protectores de relleno suelto para evitar la compactación y mantener la profundidad adecuada. Reemplace cada vez que sea necesario. (Ver página 11.)

### **Dos veces al mes durante la temporada de juegos:**

- Apriete todo el herraje.
- Compruebe todas las cubiertas protectoras en los pernos, tubos, bordes y esquinas. Sustituya los elementos que estén flojos, agrietados o que falten.
- Haga un rastrillado y compruebe la profundidad de materiales protectores de relleno suelto para evitar la compactación y mantener la profundidad adecuada. Reemplace cada vez que sea necesario. (Ver página 11.)

### **Una vez al mes durante la temporada de juegos:**

- Lubrique todas las piezas móviles metálicas.
- Verifique todas las piezas móviles incluyendo asientos de columpio, cuerdas, cables y cadenas en busca de desgaste, corrosión u otros deterioros. Póngase en contacto con el servicio de atención al cliente para solicitar piezas de repuesto.

### **Al final de cada temporada de juegos o cuando la temperatura descienda por debajo de 40oF (5°C):**

- Retire los asientos de plástico del columpio y otros elementos y llévelos a un lugar cerrado o deje de usarlos.
- Haga un rastrillado y compruebe la profundidad de materiales protectores de relleno suelto para evitar la compactación y mantener la profundidad adecuada. Reemplace cada vez que sea necesario. (Ver página 11.)
- Si la etiqueta de advertencia es ilegible, está destruida o se retiró, contacte al Departamento de Servicio al Cliente al 1-800-225-3865 para obtener un reemplazo.

**Instrucciones de desecho:** *Desarme y deseche el equipo de juegos de tal forma que no existan peligros inminentes al momento de desechar el equipo. Siga todos los requisitos de desecho locales.*



## REGISTER YOUR PRODUCT ONLINE AT [WWW.LIFETIME.COM](http://WWW.LIFETIME.COM)

At Lifetime®, we are committed to providing innovative and quality products. While registering, you will have the opportunity to give us your feedback. Your input is valuable to us.

- You can also opt in to receive new product notifications or promotions.
- In the unlikely event of a product recall or safety modification, your registration provides the information we need to notify you directly.
- Registration is fast, easy, and completely voluntary.

### LIFETIME'S PROMISE TO YOU:

*Maintaining your privacy is our long-standing policy at Lifetime®. And you can rest assured that Lifetime® will not sell or provide your personal data to other third parties, or allow them to use your personal data for their own purposes.*

We invite you to read our privacy policy at [www.lifetime.com](http://www.lifetime.com)

**REGISTER today!**



## ENREGISTRER CE PRODUIT EN LIGNE À [WWW.LIFETIME.COM](http://WWW.LIFETIME.COM)

Chez Lifetime®, nous nous engageons à fournir des produits innovateurs de qualité. Lors de votre inscription, vous aurez l'occasion de nous faire parvenir vos commentaires. Votre opinion est importante pour nous.

- On peut également choisir de recevoir des avis ou des promotions dans le cadre de nouveaux produits.
- Dans l'éventualité peu probable d'un rappel ou d'un avis de sécurité, l'inscription fournit les renseignements nécessaires nous permettant de communiquer avec vous.
- L'inscription est rapide, facile et complètement volontaire.

### LA PROMESSE DE LIFETIME:

*Conserver votre confidentialité est notre politique de longue date chez Lifetime®. Vous pouvez donc être rassuré par le fait que Lifetime® ne vendra pas ou ne fournira pas vos données personnelles à des tiers, et ne leur permettra pas d'utiliser vos données personnelles à leurs propres fins.*

Nous vous invitons à lire notre politique de confidentialité à [www.lifetime.com](http://www.lifetime.com) (en anglais seulement)

**ENREGISTRER CE PRODUIT aujourd'hui!**



## REGISTRAR EL PRODUCTO EN LÍNEA EN [WWW.LIFETIME.COM](http://WWW.LIFETIME.COM)

En Lifetime®, estamos comprometidos a ofrecer productos innovadores y de calidad. Al registrarse, usted tendrá la oportunidad de darnos su retroalimentación. Su información es valiosa para nosotros.

- También puede optar por recibir nuestras notificaciones o promociones.
- En el caso improbable de que el producto deba ser retirado del mercado o que sufra alguna modificación, su registro provee la información que necesitamos para notificarle directamente.
- El registro es rápido, fácil y completamente voluntario.

### LA PROMESA DE LIFETIME® PARA USTED:

*Mantener privacidad es nuestra política permanente en Lifetime®. Y puede estar seguro que Lifetime® no venderá ni dará datos personales a terceros, ni les permitirá usar datos personales para sus propios fines.*

Lo invitamos a leer nuestra política de privacidad en [www.lifetime.com](http://www.lifetime.com) (sólo en inglés)

**¡REGISTRARSE hoy mismo!**







**⚠ WARNING / AVERTISSEMENT/ ADVERTENCIA**

- *THIS PRODUCT IS INTENDED FOR USE BY CHILDREN FROM AGES 3 TO 12 AND IS FOR RESIDENTIAL USE ONLY.*
- On-site adult supervision should be provided for children of all ages.
- The maximum number of occupants that may safely use the entire playset is 10 with a maximum weight of 1000 pounds (454 kg).
- This product is intended for outdoor use only.
- Risk of serious head injury or death due to falls from equipment placed over hard surfaces.
- Risk of using helmets and other items that can wrap around a child's neck, become entangled or entrapped by the equipment, and lead to strangulation or death.

- *CE PRODUIT EST CONÇU POUR L'USAGE PAR DES ENFANTS AGÉS DE 3 À 12 ANS. CE PRODUIT EST RÉSERVÉ SEULEMENT À UN USAGE PERSONNEL.*
- La supervision d'un adulte devrait être assurée pour enfants de tous âges.
- Il ne devrait jamais y avoir plus de 10 occupants dans toute l'aire de jeu et le poids combiné des occupants ne devrait pas dépasser 454 kg (1000 lb).
- Ce produit est conçu pour usage en extérieurs seulement.
- Risque de blessures graves à la tête ou de mort dues à des chutes de l'équipement mis sur une surface dure.
- Risque de porter les casques et autres articles qui peuvent enrouler autour du cou d'un enfant, devenir enchevêtrés ou pièges par l'équipement, et causer l'étranglement ou mort.

- *ESTE PRODUCTO ES PARA NIÑOS DE 3 A 12 AÑOS DE EDAD. ESTE PRODUCTO ES SOLO PARA USO RESIDENCIAL.*
- Debe existir supervisión de un adulto en el lugar para niños de todas las edades.
- El mayor número de ocupantes que puede usar de manera segura todo el 10 de juego es seis con un peso no mayor a 454 kg (1000 libras).
- Este producto está diseñado sólo para uso en exteriores.
- Riesgo de una lesión craneal grave o de muerte debido a las caídas de equipo ubicado en superficies duras.
- Riesgo de llevar yelmos y otros artículos que pueden envolver el cuello de un niño, devenir enredados o atrapados por el equipo, y causar estrangulación o muerte.

1197685\_B

Lifetime Products, Inc. PO Box 160010 • Freeport Center, Bldg. D-11 • Clearfield, UT 84016 • USA • 1-800-225-3865 6/27/2019





## 5-YEAR LIMITED FACTORY WARRANTY

### THE MANUFACTURER RESERVES THE RIGHT TO MAKE SUBSTITUTIONS TO WARRANTY CLAIMS IF PARTS ARE UNAVAILABLE OR OBSOLETE.

1. Lifetime Playground systems are warranted to the original purchaser to be free from defects in material or workmanship for a period of five years from the date of original retail purchase. The word “defects” is defined as imperfections that impair the use of the product. Defects resulting from misuse, abuse or negligence will void this warranty. This warranty does not cover defects due to improper installation, alteration or accident. Lifetime recommends that no modifications be made to this product. This warranty does not cover damage caused by vandalism, rusting, “acts of nature” or any other event beyond the control of the manufacturer.
2. This warranty is nontransferable and is expressly limited to the repair or replacement of defective product. If the product is defective within the terms of this warranty, Lifetime Products, Inc. will repair or replace defective parts at no cost to the purchaser. Shipping charges to and from the factory or distribution center are not covered and are the responsibility of the purchaser. Labor charges and related expenses for removal, installation or replacement of the Playground system or its components are not covered under this warranty.
3. This warranty does not cover scratching or scuffing of the product that may result from normal usage. In addition, defects resulting from intentional damage, negligence, unreasonable use will void this warranty.
4. Liability for incidental or consequential damages is excluded to the extent permitted by law. While every attempt is made to embody the highest degree of safety in all equipment, freedom from injury cannot be guaranteed. The user assumes all risk of injury resulting from the use of this product. All merchandise is sold on this condition, and no representative of the company may waive or change this policy.
5. This product is not intended for institutional or commercial use; Lifetime Products, Inc. does not assume any liability for such use. Institutional or commercial use will void the warranty.
6. This warranty is expressly in lieu of all other warranties, expressed or implied, including warranties of merchantability or fitness for use to extent permitted by Federal and state law. Neither Lifetime Products, Inc., nor any representative assumes any other liability in connection with this product. This warranty gives you specific legal rights, and you may also have other rights which vary from state to state.

### PLEASE INCLUDE YOUR DATED SALES RECEIPT AND PHOTOGRAPHS OF DAMAGED PARTS.

REPORT PRODUCT DEFECTS IN WRITING TO:

Lifetime Products, Inc., PO Box 160010 Clearfield, UT 84016-0010  
or call 1-800-225-3865 M-F 7 a.m. to 5 p.m. MST.

### REGISTER YOUR PRODUCT FOR QUICKER CUSTOMER SERVICE.

Visit [www.lifetime.com](http://www.lifetime.com) or call 1-800-225-3865 to register your product today.

### FOR INTERNATIONAL WARRANTY CLAIMS:

All warranty claims must be accompanied by a sales receipt. Report all warranty claims in writing to your regional sales support representative. Please include your dated sales receipt and photographs of damaged parts. To identify the representative for your region, please visit: [www.lifetime.com/international](http://www.lifetime.com/international)



[lifetime.com](http://lifetime.com)



## GARANTIE DE FABRICATION LIMITÉE DE 5 ANS

### LE FABRICANT SE RÉSERVE LE DROIT DE FAIRE DES SUBSTITUTIONS EN CAS DE RECOURS EN GARANTIE SI LES PIÈCES NE SONT PAS DISPONIBLES OR SONT OBSOLÈTES

1. Les systèmes de Terrain de Jeu Lifetime sont garantis pour l'acheteur original d'être libres de tout défaut de matériel ou main d'oeuvre pour une période d'un an à partir de la date d'achat originale sur la facture. Le mot « défaut » est défini comme une imperfection pouvant affecter l'utilisation du produit. Les défauts résultant d'une mauvaise utilisation, abus ou de négligence annulera cette garantie. Cette garantie ne couvre pas les défauts dus à une installation incorrecte, toute altération ou accident. Lifetime ne recommande pas que vous fassiez modifications à ce produit. Cette garantie ne couvre pas les dommages causés par du vandalisme, de la rouille, « force majeure » ou tout autre événement en dehors du contrôle du manufacturier.

2. Cette garantie est non-transférable et est expressément limitée à la réparation ou au remplacement d'équipement de terrain de jeu défectif. Si l'équipement est défectif dans les termes de cette garantie, Lifetime Products, Inc. réparera ou remplacera les pièces défectives sans frais pour l'acheteur. Les frais de livraison à et de l'usine ne sont pas couverts et sont la responsabilité de l'acheteur. Les frais de main-d'oeuvre et dépenses connexes pour l'enlèvement, installation ou remplacement du système de terrain de jeu ou ses composantes ne sont pas couverts sous cette garantie.

3. Cette garantie ne couvre pas les égratignures ou éraflures du produit pouvant résulter d'un usage normal. De plus, les défauts résultant de dommage intentionnel, négligence, ou utilisation non raisonnable annulera cette garantie.

4. Toute responsabilité pour dommages accessoires ou indirects est exclue dans la mesure où cela est permis par la loi. Même si toute tentative est faite pour incorporer le plus haut degré de sécurité dans tout équipement, la sécurité contre les blessures ne peut être garantie. L'utilisateur assume tous les risques d'accident résultant de l'utilisation de ce produit. Toute marchandise est vendue sous cette condition, et aucun représentant de la compagnie ne peut déroger à ou modifier cette politique.

5. Ce produit n'est pas conçu pour une utilisation institutionnelle ou commerciale ; Produits Lifetime Inc. n'assume aucune responsabilité pour de tels usages. L'utilisation institutionnelle ou commerciale annule cette garantie.

6. Cette garantie est expressément prioritaire sur toute autre garantie, expresse ou implicite, incluant toute garantie de valeur marchande ou adéquation pour l'utilisation dans la mesure où cela est permis par la loi provinciale ou fédérale. Ni Produits Lifetime Inc., ni ses représentants n'assument aucune autre responsabilité en relation avec ce produit. Cette garantie vous donne des droits légaux spécifiques, et vous pouvez également avoir d'autres droits qui peuvent varier d'une province à l'autre.

### TOUS LES RECOURS EN GARANTIE DOIVENT ÊTRE ACCOMPAGNÉS DU REÇU DE VENTE.

FAIRE PARVENIR UN RAPPORT PAR ÉCRIT DE DÉFECTUOSITÉ DU PRODUIT A :

Lifetime Products, Inc., PO Box 160010 Clearfield, UT 84016-0010

ou appelez-nous au 1.800.225.3865 lundi à vendredi 0700 - 1700 (HNR)

### ENREGISTREZ VOTRE ARTICLE À :

[www.lifetime.com](http://www.lifetime.com), ou appelez-nous au 1.800.225.3865 pour enregistrer votre article aujourd'hui.

### POUR RECOURS EN GARANTIE INTERNATIONAUX:

Tous les recours en garantie doivent être accompagnés du reçu de vente. Faire parvenir un rapport par écrit de défectuosité du produit à votre représentant régional de ventes. Veuillez inclure votre reçu de vente daté et photographies des pièces endommagées. Pour identifier votre représentant régional — visitez [www.lifetime.com/international](http://www.lifetime.com/international)



[lifetime.com](http://lifetime.com)



## GARANTÍA DE FÁBRICA LIMITADA POR 5 AÑOS

### EL FABRICANTE SE RESERVA EL DERECHO DE HACER SUSTITUCIONES EN LOS ELEMENTOS REEMPLAZADOS BAJO GARANTÍA SI LAS PIEZAS NO ESTÁN DISPONIBLES O SON OBSOLETAS.

1. Se garantiza al comprador original que los sistemas Lifetime Playground están libres de defectos en el material o la mano de obra durante un período de un año a partir de la fecha de la compra al menudeo original. La palabra «defectos» se define como las imperfecciones que afectan el uso del producto. Los defectos resultantes del uso equivocado, del abuso o de la negligencia anulan esta garantía. Esta garantía no cubre los defectos debidos a la instalación incorrecta, la alteración o a accidentes. Lifetime no recomienda que haga modificaciones a este producto. Esta garantía no cubre el daño ocasionado por vandalismo, oxidación, «actos de la naturaleza» o cualquier otro evento más allá del control del fabricante.
2. Esta garantía es intransferible y está limitada expresamente a la reparación o el reemplazo del equipo de patio de recreo defectuoso. Si el equipo sale defectuoso dentro de los términos de esta garantía, Lifetime Products, Inc. reparará o reemplazará las piezas defectuosas sin costo para el comprador. Los gastos de envío a la fábrica y de regreso de ella no están cubiertos y son responsabilidad del comprador. Los cargos de mano de obra y los gastos relacionados para el desmontaje, instalación o vuelta a colocar del sistema de patio de recreo o sus componentes no están cubiertos por esta garantía.
3. Esta garantía no cubre los arañazos o el raspado del producto resultante del uso normal. Además, los defectos resultantes del daño intencional, negligencia, uso no razonable anularán esta garantía.
4. La responsabilidad por daños incidentales o consecuenciales se excluye hasta donde lo permite la ley. Aunque se realizan todos los intentos para plasmar el grado de seguridad más alto en todo el equipo, no se puede garantizar la libertad de lesiones. El usuario asume todos los riesgos de lesión resultantes del uso de este producto. Toda la mercancía se vende en esta condición y ningún representante de la compañía puede no aplicar o cambiar esta política.
5. Este producto no está diseñado para uso institucional o comercial; Lifetime Products, Inc. no asume ninguna responsabilidad por tal uso. El uso institucional o comercial anula esta garantía.
6. Esta garantía expresamente sustituye a todas las demás garantías, expresadas o implícitas, incluidas las garantías de uso comercial o adecuación de uso hasta el alcance permitido por la ley Federal y estatal. Ni Lifetime Products, Inc., ni ningún representante asume ninguna otra responsabilidad en conexión con este producto. Esta garantía le concede derechos legales específicos y usted puede contar con otros derechos, los cuales varían entre estados.

### TODOS LOS RECLAMOS DE GARANTÍA DEBEN ESTAR ACOMPAÑADOS POR UN RECIBO DE COMPRA

INFORME POR ESCRITO LOS DEFECTOS EN EL PRODUCTO A:

Por favor, incluya el recibo de compra fechado y fotografías de las piezas dañadas.

Lifetime Products, Inc., PO Box 160010 Clearfield, UT 84016-0010,

o llame al 1.800.225.3865 de lunes a viernes de 0700 hasta 1700 (Hora de las Montañas)

### REGISTRE SU PRODUCTO

Visite nuestra página en Internet [www.lifetime.com](http://www.lifetime.com), o llame al 1.800.225.3865 para registrar su producto hoy.

### PARA RECLAMOS DE GARANTÍA INTERNACIONALES:

Todos los reclamos de garantía deben estar acompañados por un recibo de compra. Informe por escrito todos los reclamos de garantía a su representante regional de ventas. Favor de incluir su recibo de compra fechado y fotografías de las piezas dañadas. Para identificar el representante de su región, visite [www.lifetime.com/international](http://www.lifetime.com/international)



[lifetime.com](http://lifetime.com)

**ENHANCE YOUR LIFETIME® PURCHASE BY ADDING ACCESSORIES OR OTHER GREAT PRODUCTS**

*To purchase accessories or other Lifetime® products, visit us at:*

***www.lifetime.com***

*Or call: 1-800-424-3865*

*7:00 am–5:00 pm (M–F) MST and 9:00 am–1:00 pm Saturday MST*

**AMÉLIOREZ VOTRE ACHAT LIFETIME® EN AJOUTANT DES ACCESSOIRES OU AUTRES PRODUITS**

*Pour acheter des accessoires ou autres produits Lifetime®, rendez-vous une visite à :*

***www.lifetime.com***

*Ou appelez-nous au 1.800.424.3865*

*Du lundi au vendredi 7 h – 17 h (HNR) et samedi 9 h – 13 h (HNR)*

**MEJORE SU COMPRA LIFETIME® Y AÑADA ACCESORIOS U OTROS PRODUCTOS EXCELENTES**

*Para comprar accesorios u otros productos Lifetime® EUA, visítenos en:*

***www.lifetime.com***

*O llame al: 1.800.424.3865*

*De lunes hasta viernes 7:00 hr–17:00 hr Horario Éstandar de la Montaña (MST) y sábados 9:00 hr–13:00 hr (MST)*



[www.lifetime.com](http://www.lifetime.com)

