



ASSEMBLY INSTRUCTIONS

Pour le français, voir la page 2. Para el español, ver la página 3.

MONKEY BAR ADVENTURE

SWING SET

MODEL 91022

BEFORE ASSEMBLY :

- Prepare a level surface with the proper safety zone (see page 12).
- 2 adults recommended for setup.
- Inspect all parts and hardware. Ensure all are included using the *Parts Identifier* in the middle of these instructions. The *Parts Identifier*, in yellow, can be removed from the instructions for quick reference.

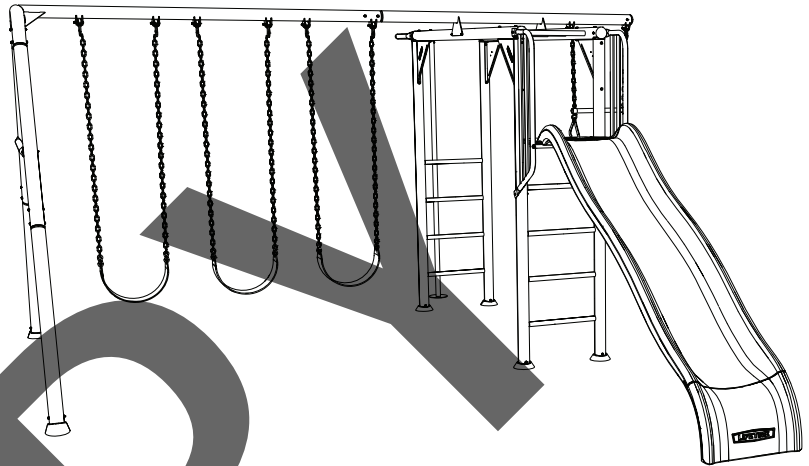

**WATCH
3D ANIMATION
OF THE FULL ASSEMBLY**

BILT.



OR WATCH THE HOW-TO ON YOUTUBE

SCAN THE CODE



OR SEARCH 1208951



Scan the code, or search go.lifetime.com/monkeybaradventure

YouTube® and the YouTube logo are trademarks of Google, LLC.

**WARNING: Only for domestic/
residential use.
IMPORTANT, RETAIN FOR FUTURE
REFERENCE: READ CAREFULLY**

TOOLS REQUIRED (NOT INCLUDED—UNLESS INDICATED OTHERWISE)

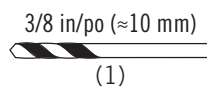
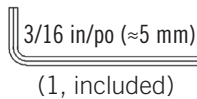
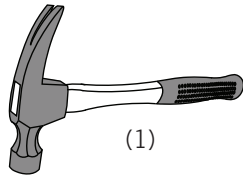
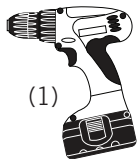
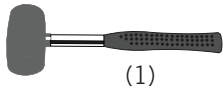
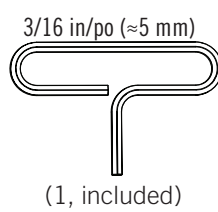
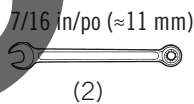
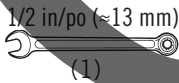
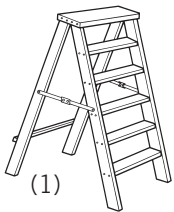

TABLE OF CONTENTS

Icon legend.....	4
Warnings and notices.....	5
Safety information.....	6
Safe play area.....	12
A-frame assembly.....	13
Monkey bar assembly.....	23
Parts identifier.....	i-iv
Fire pole assembly.....	35
Slide and swing assembly.....	39
Maintenance instructions.....	48
Registration.....	51
Warning sticker.....	52
Warranty.....	53

QUESTIONS?

CONTACT LIFETIME CUSTOMER SERVICE:

Call: **1-800-225-3865**
7:00 am–5:00 pm (Monday–Friday) MST
and 9:00 am–1:00 pm Saturday MST
(English, French, Spanish)

Live Chat:
www.lifetime.com/customerservice
(click on “LIVE CHAT” tab)

Model Number: **91022**
Product ID:



INSTRUCTIONS D'ASSEMBLAGE

For English, see page 1. Para el español, ver la página 3.

PARCOUR AVENTURE AVEC CAGE À GRIMPER

MODÈLE n° 91022

AVANT L'ASSEMBLAGE :

- Libérer une surface plane avec une zone de sécurité adéquate (voir la page 12).
- Le montage requiert deux personnes.
- Examiner toutes les pièces et quincaillerie. Vérifier qu'elles sont incluses en utilisant l'*identificateur de pièces* au milieu de ces instructions. Il est possible enlever l'*identificateur de pièces*, en jaune, des instructions pour référence rapide.

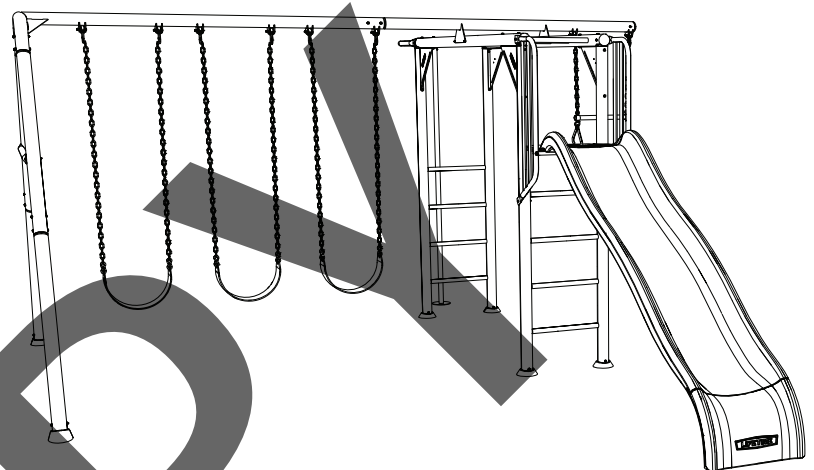

REGARDER
ANIMATION 3D
DE L'ASSEMBLAGE COMPLET

BILT.



SCANNER LE
CODE



OU CHERCHER
1208951

OU REGARDER LA VIDÉO SUR YOUTUBE



Scanner le code, ou chercher go.lifetime.com/monkeybaradventure

YouTube® et le logotype YouTube sont des marques déposées de Google, LLC.

AVERTISSEMENT: Pour usage domestique/résidentiel seulement. IMPORTANT, À CONSERVER POUR DE FUTURS BESOINS DE RÉFÉRENCE : À LIRE SOIGNEUSEMENT

OUTILS REQUIS (NON INCLUS — SAUF INDICATION CONTRAIRE)

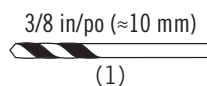
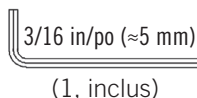
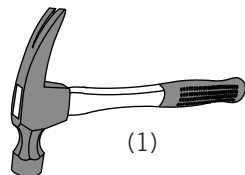
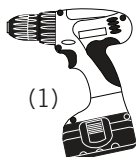
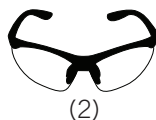
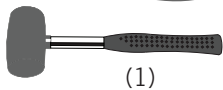
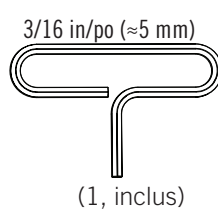
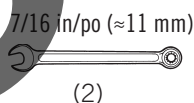
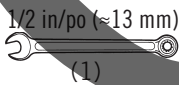

SOMMAIRE

Légende des icônes.....	4
Avvertissements et notifications.....	5
Information de sécurité.....	8
Zone de sécurité.....	12
Assemblage de la charpente en «A».....	13
Assemblage du cage à grimper.....	23
Identificateur des pièces.....	i-iv
Assemblage du mât.....	35
Assemblage du toboggan des balançoires.....	39
Entretien.....	49
Enregistrement.....	51
Autocollant d'avertissement.....	52
Garantie.....	54

QUESTIONS ?

JOINDRE LE SERVICE À LA CLIENTÈLE DE LIFETIME

Composer le **1-800-225-3865**

Lundi au vendredi : 7 h à 17 h (HR)

Samedi : 9 h à 13 h (HR)

(anglais, français, espagnol)

Clavardage :

www.lifetime.com/customerservice

(cliquer sur l'onglet « Live Chat »)

Numéro de modèle : **91022**

Numéro du produit :



INSTRUCCIONES DE ENSAMBLE

For English, see page 1. Pour le français, voir la page 2.

PATIO DE RECREO AVENTURA CON PASAMANOS

MODELO n° 91022

ANTES DEL ENSAMBLE:

- Construir una superficie nivelada con una zona de seguridad (vea la página 12).
- Recomendamos 2 adultos para el ensamble.
- Inspeccionar todas las piezas y el herraje. Verificar que todos están incluidos usando el *identificador de piezas* en el medio de las instrucciones. Se puede quitar el *identificador de piezas*, en amarillo, de las instrucciones para referencia rápida.

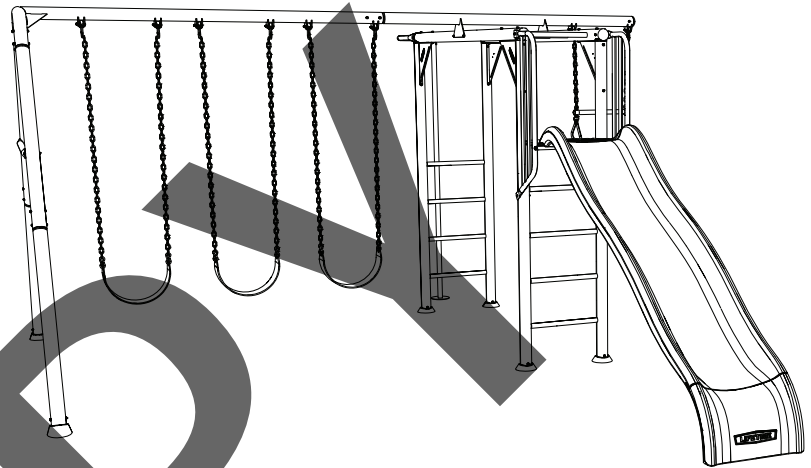

MIRAR
LA ANIMACIÓN 3D
DEL ENSAMBLAJE COMPLETO

BILT.



O MIRAR EL VIDEO EN YOUTUBE

ESCANEAR EL
CÓDIGO



O BUSCAR
1208951



Escanear el código, o buscar go.lifetime.com/monkeybaradventure

YouTube® y el logotipo YouTube son marcas registradas de Google, LLC.

ADVERTENCIA: Sólo para uso doméstico/residencial.
IMPORTANTE: CONSERVE PARA FUTURA REFERENCIA. LEA CUIDADOSAMENTE

INSTRUMENTAL REQUERIDO (NO INCLUIDO—SALVO INDICACIÓN EN CONTRARIO)

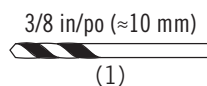
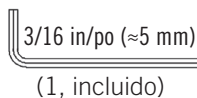
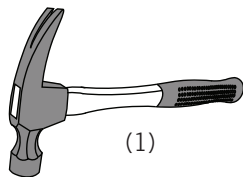
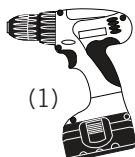
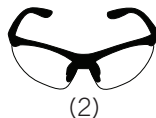
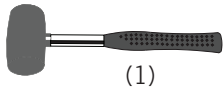
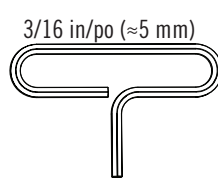
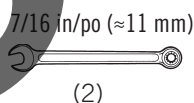
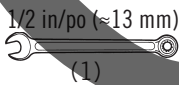

ÍNDICE

Legenda de íconos.....	4
Advertencias y notificaciones.....	5
Información sobre la seguridad.....	10
Zona de seguridad.....	12
Ensamble del armazón en «A».....	13
Ensamble del pasamanos.....	23
Identificador de piezas.....	i-iv
Ensamble de la barra de bomberos.....	35
Ensamble del tobogán y los columpios.....	39
Mantenimiento.....	50
Registro.....	51
Autoadhesivo de advertencia.....	52
Garantía.....	55

¿PREGUNTAS?

PONERSE EN CONTACTO CON LOS SERVICIOS DE CLIENTES LIFETIME®:

Marcar : 1-800-225-3865

De lunes hasta viernes 7:00 h–17:00 h (MST)
y sábado 9:00 h–13:00 h (MST)
(inglés, francés, español)

Chat en vivo:

www.lifetime.com/customerservice
(clicquee en la lengüeta «LIVE CHAT»)

Número de modelo: 91022

ID del producto:



ICON LEGEND / LÉGENDE DES ICÔNES / LEYENDA DE ÍCONOS



- Indicates special heed should be taken when reading.
- Indique qu'une attention spéciale doit être prise lors de la lecture.
- Indica que uno debe prestar atención al leer.



- Indicates the parts to be used for a section.
- Indique les pièces à utiliser pour une section.
- Indica las piezas que se usarán en una sección.



- Indicates no parts required for a specific section.
- Indique qu'aucune pièce n'est requise pour une section précise.
- Indica que no se necesitan partes en una sección específica.



- Indicates the hardware to be used for a section.
- Indique la quincaillerie à utiliser pour une section.
- Indica el herraje que se usará en una sección.



- Indicates no hardware required for a specific page.
- Indique qu'aucun matériel n'est requis pour une page précise.
- Indica que no se necesita herraje en una página específica.



- Indicates the tools to be used for a section.
- Indique les outils à utiliser pour une section.
- Indica el instrumental que se usará en una sección.



- Indicates to use/not to use an electric drill for a specific step.
- Indique quand utiliser ou ne pas utiliser une perceuse électrique pour une étape précise.
- Indica usar o no usar un taladro eléctrico en un paso específico.



- These nuts are centerlock nuts. They are designed to be tight; therefore, they will be harder to tighten. Tighten until flush with the metal or plastic.
- Ces écrous sont des écrous de sécurité à blocage central. Ils sont conçus pour être serrés; de ce fait, ils seront plus difficiles à resserrer. Serrer jusqu'à ce qu'ils soient au ras du métal ou plastique.
- Estas tuercas son tuercas de bloqueo central. Ellas son diseñadas para ser apretadas; entonces, ellas serán más difícil ajustar. Apretar hasta que ellas estén al ras del metal o plástico.



- Use caution when using the mallet not to get skin or fingers pinched.
- En utilisant le maillet, faire attention de ne pas faire pincer les doigts ou la peau.
- Al usar el mazo, tener cuidado para evitar pelliscar los dedos y la piel.

USE AT YOUR OWN RISK!

USING A DRILL IS NOT RECOMMENDED FOR DRIVING BOLTS.

A cordless drill can be used for driving screws; however, care should be taken not to over-tighten or strip screws.

UTILISEZ À VOS RISQUES !

L'UTILISATION D'UNE PERCEUSE N'EST PAS RECOMMANDÉE POUR INSÉRER DES BOULONS.

Une perceuse sans fil peut être utilisée for visser des vis; toutefois, des précautions devraient être prises pour ne pas trop serrer les vis.

¡UTILÍCELO BAJO SU PROPIO RIESGO!

NO SE RECOMIENDA UTILIZAR UN TALADRO PARA GUIAR LOS PERNOS.

Ser puede utilizar un taladro inalámbrico para guiar los tornillos; sin embargo, se debe tener cuidado para no apretarlos demasiado o barrerlos.

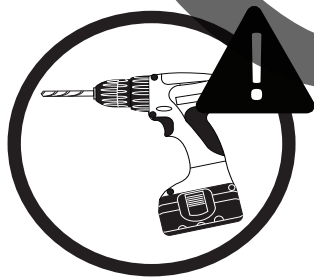



WARNINGS & NOTICES / AVERTISSEMENTS ET AVIS / ADVERTENCIAS Y AVISOS



SAFETY INSTRUCTIONS

FAILURE TO FOLLOW THESE WARNINGS MAY RESULT IN SERIOUS INJURY OR PROPERTY DAMAGE AND WILL VOID WARRANTY.

Owner must ensure that all players know and follow these rules for safe operation of the system.

To ensure safety, do not attempt to assemble this product without following the instructions carefully. Check entire box and inside all packing material for parts and/or additional instruction material. Before beginning assembly, read the instructions and identify parts using the hardware identifier and parts list in this document. Proper and complete assembly, use and supervision are essential for proper operation and to reduce the risk of accident or injury. A high probability of serious injury exists if this product is not installed, maintained, and operated properly.

- If using a ladder during assembly, use extreme caution.
- Two capable adults are recommended for this operation.
- Be aware that parts can be damaged by overtightening the screws.
- All who participate in the assembly process should wear safety glasses throughout the assembly.
- This playground is not suitable for children under three years.

Most injuries are caused by misuse and/or not following instructions. Use caution when using this product.



CONSIGNES DE SÉCURITÉ

LE NON-RESPECT DE CES AVERTISSEMENTS PEUT RÉSUMER EN ACCIDENTS GRAVES OU DOMMAGES MATÉRIELS ET ANNULER LA GARANTIE.

Le propriétaire doit veiller à ce que tous les joueurs connaissent et suivent ces règles pour une exploitation sûre du système.

Pour assurer votre sécurité, ne tentez pas d'assembler cet article sans avoir lu et suivi toutes les consignes attentivement. Vérifiez la totalité de la boîte et l'intérieur de tous les matériaux d'emballage pour trouver toutes les pièces et/ou matériau contenant des consignes supplémentaires. Avant de commencer le montage, identifiez toutes les pièces et tous les accessoires et faites-en l'inventaire en les comparant aux listes et identificateurs de pièces et accessoires contenus dans ce document. Un assemblage correct et complet, ainsi que l'utilisation et la supervision correctes sont des conditions essentielles à la bonne direction et diminuent les risques d'accident ou de blessure. Une haute probabilité d'accident grave résulte de mauvaises conditions d'installation, maintenance et/ou utilisation.

- Agissez avec la plus grande prudence si vous employez une échelle pour l'assemblage.
- Il est recommandé que cet assemblage soit exécuté par deux personnes adultes.
- Il est possible d'endommager les pièces en serrant les vis excessivement.
- Toutes les personnes qui participent à l'assemblage doivent porter des lunettes de sécurité tout le long de l'assemblage.
- Cette de terrain de jeu n'est pas adaptée aux enfants de moins de trois ans.

La majorité des accidents résultent d'une mauvaise utilisation et/ou du fait de n'avoir pas suivi les consignes. Observez toutes précautions utiles pendant l'utilisation de ce produit.



INSTRUCCIONES DE SEGURIDAD

NO SEGUIR ESTAS ADVERTENCIAS PUEDE RESULTAR EN LESIONES GRAVES O DAÑOS A LA PROPIEDAD Y ANULARÁ LA GARANTÍA.

El propietario debe asegurarse de que todos los jugadores conozcan y sigan estas reglas para el funcionamiento seguro del sistema.

A fin de garantizar la seguridad, no intente ensamblar este producto sin seguir cuidadosamente las instrucciones. Revise en toda la caja y dentro de todos los materiales del empaque que estén las partes y/o material de instrucción adicional. Antes de comenzar el montaje, lea las instrucciones e identifique las piezas utilizando el identificador de herrajes y la lista de piezas en este documento. Un ensamblado adecuado y completo, el uso y la supervisión son fundamentales para tener una operación adecuada y reducir el riesgo de accidentes o lesiones. Existe una alta probabilidad de sufrir lesiones graves si este producto no se instala, no se le da mantenimiento y/o no se opera de manera adecuada.

- Si usa una escalera durante el ensamblado, extreme precauciones.
- Para esta actividad se recomienda contar con el apoyo de dos adultos en posibilidad de llevar a cabo dicha actividad.
- Tenga en cuenta que las piezas pueden dañarse si los tornillos se aprietan de más.
- Todas las personas que participen en el proceso de ensamblado deben usar anteojos de seguridad durante todo el ensamblado.
- Esta parque infantil no es adecuada para niños menores a tres años.

La mayoría de las lesiones ocurren a causa del mal uso y/o por no seguir las instrucciones. Tenga precaución al usar este producto.



****IMPORTANT SAFETY INFORMATION****

PLEASE READ BEFORE BEGINNING ASSEMBLY:

INSTALLATION AND GROUND PREPARATION INSTRUCTIONS

- Place the equipment on level, well-drained ground, not less than 6.6 ft (2.0 m) from any structure or obstruction such as a fence, garage, house, overhanging branches, laundry lines, or electrical wires.
- Provide enough room so that children can use the equipment safely. For example, for structures with multiple play activities, a slide should not exit in front of a swing.
- Separate active and quiet activities from each other. For example, locate sandboxes away from swings or use a guardrail or barrier to separate the sandbox from the movement of the swings.
- Do not install home playground equipment over concrete, asphalt, packed earth, grass, carpet, or any other hard surface. A fall onto a hard surface can result in serious head injury or death. (see page 7).
- To prevent serious injury, warn children that they must not use the equipment until properly installed.
- Create a site free of obstacles that could cause injuries – such as low overhanging tree branches, overhead wires, tree stumps and/or roots, large rocks, bricks, and concrete.
- Choose a level location for the equipment. This can reduce the likelihood of the playset tipping over and loose-fill surfacing materials washing away during heavy rains.
- For any questions call our Customer Service Department at 1-800-225-3865 for more information.

OPERATING INSTRUCTIONS

Observing the following instructions and warnings reduces the likelihood of serious or fatal injury:

- The maximum number of occupants that may safely use the entire playset is six with a maximum weight of 600 pounds (272 kg).
- On-site adult supervision should be provided for children of all ages.
- Instruct children not to walk close to, in front of, behind, or between moving items.
- Do not move the equipment while it is in use.
- Instruct children not to twist swing chains or ropes or loop them over the top support bar since this may reduce the strength of the chain or rope.
- Instruct children to avoid swinging empty seats.
- Teach children to sit in the center of the swings with their full weight on the seats.
- Instruct children not to use the equipment in a manner other than intended.
- Instruct children not to get off the equipment while it is in motion.
- To prevent entanglement and strangulation, dress children appropriately using well-fitting shoes and avoiding ponchos, scarves, jackets with neck drawstrings, cord-connected items, helmets with straps, and other loose-fitting clothing that is potentially hazardous while using equipment. These items can cause death by strangulation.
- Instruct children not to play when the equipment is wet.
- Instruct children not to attach items to the playground equipment that are not specifically designed for use with the equipment, such as, but not limited to, jump ropes, clothesline, pet leashes, cables and chain as they may cause a strangulation hazard.
- Dress children with well-fitting and full foot enclosing footwear. Examples of inappropriate foot ware are clogs, flip flops, and sandals.
- Instruct children to remove their bike or other sports helmet before playing on the playground equipment. These items can cause death by strangulation.
- Check that suspended climbing ropes, chain, or cable are secured at both ends
- Place the equipment no less than 6.6 ft. (2.0 m) from any structure or obstruction such as a fence, garage, house, overhanging branches, laundry lines, or electrical wires.
- Impact surfacing needs to cover the entire recommended play area.
- Never add extra length to chain or rope. The chains or ropes provided are the maximum length designed for the swinging element(s). EN71 Standard requires the swings' minimum clearance to be 350 mm (~13.78 in.) from the ground.



CONSUMER INFORMATION SHEET FOR PLAYGROUND SURFACING MATERIALS*

Select Protective Surfacing—One of the most important things you can do to reduce the likelihood of serious head injuries is to install shock-absorbing protective surfacing under and around your play equipment. The protective surfacing should be applied to a depth that is suitable for the equipment height in accordance with ASTM F1292. There are different types of surfacing to choose from; whichever product you select, follow these guidelines:

NOTE: Do not install home playground equipment over concrete, asphalt, or any other hard surface. A fall onto a hard surface can result in serious injury to the equipment user. Grass and dirt are not considered protective surfacing because wear and environmental factors can reduce their shock-absorbing effectiveness. Carpeting and thin mats are generally not adequate protective surfacing. Ground level equipment – such as a sandbox, activity wall, playhouse or other equipment that has no elevated play surface – does not need any protective surfacing.

Loose-Fill Materials—Maintain a minimum depth of 23 cm (9 inches) of loose-fill materials such as wood mulch/chips, engineered wood fiber (EWF), or shredded/ recycled rubber mulch for equipment up to 244 cm (8 feet) high; and 23 cm (9 inches) of sand or pea gravel for equipment up to 152 cm (5 feet) high. **NOTE:** An initial fill level of 30 cm (12 inches) will compress to about a 23 cm (9 inches) depth of surfacing over time. The surfacing will also compact, displace, and settle, and should be periodically refilled to maintain at least a 23 cm (9 inches) depth.

Use a minimum of 15 cm (6 inches) of protective surfacing for play equipment less than 122 cm (4 feet) in height. If maintained properly, this should be adequate. (At depths less than 15 cm (6 inches), the protective material is too easily displaced or compacted.)

Use containment, such as digging out around the perimeter and/or lining the perimeter with landscape edging. Don't forget to account for water drainage.

Check and maintain the depth of the loose fill surfacing material. To maintain the right amount of loose fill materials, mark the correct level on play

equipment support posts. That way you can easily see when to replenish and/or redistribute the surfacing.

Do not install loose-fill surfacing over hard surfaces such as concrete or asphalt.

Poured-In-Place Surfaces or Pre-Manufactured

Rubber Tiles—You may be interested in using surfacing other than loose fill materials – like rubber tiles or poured-in-place surfaces.

Installation of these surfaces generally requires a professional and is not a “do-it-yourself” project.

Review surface specifications before purchasing this type of surfacing. Ask the installer/manufacturer for a report showing that the product has been tested to the following safety standard: ASTM F1292 *Standard Specification for Impact Attenuation of Surfacing Materials within the Use Zone of Playground Equipment*. This report should show the specific height for which the surface is intended to protect against serious head injury. This height should be equal to or greater than the fall height – vertical distance between a designated play surface (elevated surface for standing, sitting, or climbing) and the protective surfacing below – of your play equipment.

Check the protective surfacing frequently for wear.

Placement—Proper placement and maintenance of protective surfacing is essential. Be sure to:

Extend surfacing at least 2 m (6.6 feet) from the equipment in all directions. For to-fro swings, extend protective surfacing in front of and behind the swing to a distance equal to twice the height of the top bar from which the swing is suspended.

For tire swings, extend surfacing in a circle whose radius is equal to the height of the suspending chain or rope, plus 2 m (6.6 feet) in all directions.

*The maximum fall height for this product is 236,2 cm (93 in).
We recommend using a minimum depth of 23 cm (9 in) of Wood Mulch.*

TABLE 1 — Depth of Surfacing Material Required Based on Fall Heights

Material / Fall Height	122 cm (4 ft)	152 cm (5 ft)	183 cm (6 ft)	213 cm (7 ft)	244 cm (8 ft)	274 cm (9 ft)	305 cm (10 ft)
Wood Mulch	15 cm (6 in)	23 cm (9 in)	23 cm (9 in)	23 cm (9 in)	23 cm (9 in)	--	--
Wood Chips	15 cm (6 in)	23 cm (9 in)	23 cm (9 in)	23 cm (9 in)	23 cm (9 in)	--	--
Fine Sand	15 cm (6 in)	--	--	--	--	--	--
Fine Gravel	15 cm (6 in)	23 cm (9 in)	--	--	--	--	--
Shredded Rubber**	15 cm (6 in)	15 cm (6 in)	15 cm (6 in)	15 cm (6 in)	15 cm (6 in)	15 cm (6 in)	15 cm (6 in)

*This information has been extracted from the CPSC publication “*Outdoor Home Playground Safety Handbook*”. A copy of this publication can be obtained by contacting U.S. Consumer Product Safety Commission at www.cpsc.gov or calling the toll-free hotline: 1-800-638-2772

**Shredded/recycled rubber loose-fill surfacing does not compress in the same manner as other loose-fill materials. However, care should be taken to maintain a constant depth as displacement may still occur. This information has been extracted from the CPSC publication “*Public Playground Safety Handbook*”. A copy of this publication can be obtained at www.cpsc.gov or calling the toll-free hotline: 1-800-638-2772. Protective surfacing requirements can be found in ASTM F1292, *Standard Specification for Impact Attenuation of Surfacing Material within the Use Zone of Playground Equipment*. These standards can be ordered from ASTM International at www.astm.org.



INFORMATIONS DE SÉCURITÉ IMPORTANTES

VEUILLEZ LIRE AVANT DE COMMENCER L'ASSEMBLAGE :

INSTRUCTIONS D'INSTALLATION ET DE PRÉPARATION DE TERRAIN

- Placez l'équipement sur un terrain de niveau et bien drainé, à plus de 2 m (6,6 pi) de toute structure ou obstruction telle qu'une clôture, un garage, une maison, des branches basses, des cordes à linge ou des fils électriques.
- Prévoyez assez d'espace de façon à ce que les enfants puissent utiliser l'équipement en toute sécurité. Par exemple, pour des structures ayant plusieurs activités de jeu, une glissade ne devrait pas s'arrêter devant une balançoire.
- Séparez les animations actives des celles qui sont passives. Par exemple, placez les bacs à sable loin des balançoires ou utilisez une rampe ou une barrière pour séparer le bac à sable des balançoires.
- N'installez pas de l'équipement de terrain de jeu résidentiel sur du béton, de l'asphalte, un sol tassé, du gazon, tapis ou toute autre surface dure. Une chute sur une surface dure peut entraîner des blessures graves à la tête ou mortelles. (voir page 9).
- Pour éviter des blessures graves, avertissez les enfants qu'ils ne doivent pas utiliser l'équipement jusqu'à ce qu'il soit bien installé.
- Créez un site loin d'obstacles qui pourraient causer des blessures — tels que des branches basses, des fils électriques, souches et/ou racines, grosses roches, briques et du ciment.
- Choisissez un endroit de niveau pour l'équipement. Ceci peut réduire le risque que le jeu bascule et que des gravillons soient emportés durant des fortes pluies.
- Pour toute question, veuillez contacter notre Service à la clientèle au 1-800-225-3865 pour plus d'information.

INSTRUCTIONS D'UTILISATION

Le fait de respecter les instructions et les avertissements suivants permet de réduire les blessures sérieuses ou fatales.

- Il ne devrait jamais y avoir plus de six occupants dans toute l'aire de jeu et le poids combiné des occupants ne devrait pas dépasser 272 kg (600 lb).
- La supervision d'un adulte devrait être assurée pour enfants de tous âges.
- Avertissez les enfants de ne pas marcher près, devant ou derrière des objets en mouvement.
- Ne déplacez pas l'équipement pendant qu'il est utilisé.
- Avertissez les enfants de ne pas enrouler les chaînes ou les cordes, ou boucler par-dessus les barres de support supérieures, cela pourrait rendre la chaîne ou la corde plus faible.
- Avertissez les enfants d'éviter de pousser des balançoires vides.
- Enseignez à vos enfants de s'asseoir au milieu des balançoires et de mettre tout leur poids sur les sièges.
- Avertissez les enfants de ne pas utiliser l'équipement d'aucune autre façon que ce pourquoi il a été conçu.
- Avertissez les enfants de ne pas débarquer de l'équipement lorsqu'il est en mouvement.
- Pour prévenir tout risque d'enchevêtrement et d'étranglement, habillez vos enfants de façon appropriée avec des souliers bien ajustés et en évitant les ponchos, écharpes, vestes avec des cordons au cou, articles dotés d'un cordon, des casques avec des courroies et autres vêtements mal ajustés qui peuvent être dangereux lors de l'utilisation de l'équipement. Ces articles peuvent entraîner la mort par étranglement.
- Avertissez les enfants de ne pas jouer lorsque l'équipement est mouillé.
- Avertissez les enfants de ne pas attacher d'objets à l'équipement de terrain de jeu non spécifiquement conçu pour être utilisé avec l'équipement, tel que, mais non limité à, cordes à sauter, corde à linge, laisses à chien, câbles et chaîne qui peuvent causer un risque d'étranglement.
- Veillez à habiller les enfants avec des chaussures bien ajustées et entièrement fermées. Les exemples des chaussures inappropriées sont les sabots, tongs, et sandales.
- Expliquez aux enfants de retirer leur casques de vélo ou autres casques sportifs avant de jouer sur l'équipement de jeu. Ces articles peuvent entraîner la mort par étranglement.
- Vérifiez que les cordes d'escalade, la chaîne, ou le câble suspendus sont bien fixés à chaque extrémité.
- Placez l'équipement à plus de 2 m (6,6 pi) de toute structure ou obstruction telle qu'une clôture, un garage, une maison, des branches basses, des cordes à linge ou des fils électriques.
- La surface d'impact doit couvrir l'aire de jeu recommandée au complet.
- Ne jamais rallonger les chaînes ou les cordes. Les longueurs des chaînes ou des cordes incluses sont aux longueurs maximales conçues pour les éléments de balancement. La norme EN71 exige que le dégagement minimal des balançoires soit 350 mm (≈13.78 in.) du sol.



FEUILLE D'INFORMATION AU CLIENT POUR LES MATÉRIELS DE SURFAÇAGE DE TERRAIN DE JEU*

Sélectionner une surface protectrice—L'une des choses les plus importantes que vous puissiez faire pour réduire la probabilité de blessures graves à la tête est d'installer une surface protectrice absorbante de chocs sous et autour de votre terrain de jeux. La surface protectrice doit être appliquée à une profondeur qui est appropriée pour la hauteur du terrain de jeux conformément à spécification ASTM F1292. Il y a différents types de surfaces protectrices parmi lesquelles choisir ; qu'importe le produit que vous sélectionnez, suivez ces instructions :

REMARQUE : Ne pas installer l'équipement de terrain de jeux sur le béton, l'asphalte, ou toutes autres surfaces dures. Une chute sur une surface dure peut causer des blessures graves à l'utilisateur du terrain de jeux. Le gazon et la terre ne sont pas considérés comme du matériel de surface protectrice parce que l'usure et les facteurs environnementaux peuvent réduire leur efficacité d'absorption des chocs. Le tapis et les matelas minces ne sont généralement pas des matériaux protecteurs de surface adéquats. L'équipement au niveau du sol — comme un bac à sable, un mur d'escalade, une maisonnette de jeux, ou d'autre équipement sans élévation — ne requiert aucun matériel protecteur de surface.

Matériaux de revêtement de surface en vrac—Maintenir une profondeur minimale de 23 cm (9 po) de matériaux de revêtement de surface en vrac comme le paillis ou les copeaux, des fibres de bois d'ingénierie (EWF), ou paillis en caoutchouc déchiqueté ou recyclé pour l'équipement allant jusqu'à 244 cm (8 pi) de hauteur ; et 23 cm (9 po) de sable ou de gravier pour l'équipement allant jusqu'à 153 cm (5 pi) de hauteur.

REMARQUE : Avec le temps, un niveau de remplissage initial de 31 cm (12 po) se tassera jusqu'à environ une profondeur de 23 cm (9 po). La surface protectrice se tassera, déplacera, et stabilisera, et devrait périodiquement être remplie à niveau pour maintenir une profondeur d'au moins de 23 cm (9 po).

Employer un minimum de 16 cm (6 po) de matériel protecteur pour équipement de moins de 122 cm (4 pi) de hauteur. Si entretenu de façon adéquate, cette protection devrait suffire. (À des profondeurs de moins de 16 cm (6 po), le matériel protecteur est facilement déplacé ou tassé.) Délimiter votre terrain de jeux, en creusant sur son périmètre et/ou en le bordant d'une haie. N'oubliez pas de considérer le drainage des eaux.

Vérifier et maintenir la profondeur du matériel protecteur de surface en vrac. Pour maintenir la quantité de matériel protecteur de surface en vrac adéquate, indiquer le niveau correct sur un poteau de support de l'équipement de jeux. De cette façon, vous pouvez facilement remplir ou redistribuer le matériel protecteur de surface.

Ne pas installer de matériel protecteur de surface en vrac sur les surfaces dures comme le béton ou l'asphalte.

Matériel protecteur de surface coulé ou carreaux de caoutchouc préfabriqués—

Vous pouvez être intéressé par des matériaux protecteurs de surface autre que les matériaux en vrac — comme les carreaux de caoutchouc préfabriqués ou les matériaux protecteurs de surface coulés. La pose de ces revêtements de surface doit généralement être effectuée par un professionnel et ne doit pas être considérée comme un activité « à faire soi-même ».

Consultez les spécifications de surface avant de faire l'achat de ce type de produit de revêtement de surface. Demandez à votre installateur/fabriquant pour un rapport démontrant que le produit a été testé en respectant les normes de sécurité : *Les spécifications de la norme ASTM F 1292 pour l'atténuation des chocs de matériel de protection de surface dans la zone d'utilisation de l'équipement de jeux*. Ce rapport devrait démontrer la hauteur spécifique pour laquelle le produit de surface est prévu protéger contre les blessures à la tête graves. Cette hauteur devrait être égale ou supérieure à la hauteur de chute — la distance verticale entre une surface de jeu désignée (une surface élevée pour être debout, assis ou grimper) et la surface protégée en dessous — de votre équipement de jeux.

Vérifiez la profondeur du matériel de protection de surface fréquemment pour l'usure.

Emplacement — L'emplacement et l'entretien adéquats du matériel protecteur de surface est essentiel. À faire :

Étendez le matériel protecteur de surface sous au moins 2 m (6,6 pi) de l'équipement dans toutes les directions.

Pour les balançoires traditionnelles, étendez le matériel protecteur de surface devant et derrière la balançoire sur une distance égale à deux fois la hauteur de la poutre à laquelle elle est suspendue.

La hauteur maximale pour une chute avec ce produit est de 236,2 cm (93 po).

Nous recommandons d'utiliser une profondeur minimale de 23 cm (9 po) de paillis de bois.

TABLEAU 1 — Profondeur de Matériel de Surface Requis Selon les Hauteurs de Chute

Matériel / Hauteur de Chute	122 cm (4 ft)	152 cm (5 ft)	183 cm (6 ft)	213 cm (7 ft)	244 cm (8 ft)	274 cm (9 ft)	305 cm (10 ft)
Paillis de bois	15 cm (6 in)	23 cm (9 in)	23 cm (9 in)	23 cm (9 in)	23 cm (9 in)	--	--
Copeaux de Bois	15 cm (6 in)	23 cm (9 in)	23 cm (9 in)	23 cm (9 in)	23 cm (9 in)	--	--
Sable Fin	15 cm (6 in)	--	--	--	--	--	--
Gravier Fin	15 cm (6 in)	23 cm (9 in)	--	--	--	--	--
Caoutchouc déchiqueté**	15 cm (6 in)	15 cm (6 in)	15 cm (6 in)	15 cm (6 in)	15 cm (6 in)	15 cm (6 in)	15 cm (6 in)

*Ces informations ont été extraites des publications du CPSC "Outdoor Home Playground Safety Handbook" (Manuel de sécurité des terrains de jeux extérieurs pour la maison). Une copie de cette publication peut être obtenue en contactant la U.S. Consumer Product Safety Commission à www.cpsc.gov ou en appelant la ligne d'assistance gratuite : 1-800-638-2772.

**Le revêtement en caoutchouc déchiqueté/recyclé en vrac ne se comprime pas de la même manière que les autres matériaux en vrac. Cependant, il faut veiller à maintenir une profondeur constante car un déplacement peut toujours se produire. Ces informations ont été extraites de la publication du CPSC "Public Playground Safety Handbook" (Manuel de sécurité des terrains de jeux extérieurs pour la maison). Une copie de cette publication peut être obtenue sur www.cpsc.gov ou en appelant la ligne d'assistance gratuite : 1-800-638-2772. Les exigences relatives au revêtement de protection peuvent être trouvées dans la norme ASTM F1292, Standard Specification for Impact Attenuation of Surfacing Material within the Use Zone of Playground Equipment (Spécification standard pour l'atténuation de l'impact du matériau de revêtement dans la zone d'utilisation de l'équipement de terrain de jeux). Ces normes peuvent être commandées auprès d'ASTM International sur www.astm.org.



LEA POR FAVOR ANTES DE INICIAR EL ENSAMBLE:

INSTRUCCIONES DE INSTALACIÓN Y DE PREPARACIÓN DEL PISO

- Coloque el equipo sobre un piso nivelado, bien drenado, a no menos de 2.0 m (6.6 pies) de cualquier estructura u obstrucción como una cerca, cochera o una casa, ramas que cuelgan, lazos para tender ropa o cables eléctricos.
- Proporcione suficiente espacio para que los niños puedan utilizar el equipo sin peligro. Por ejemplo, para estructuras con actividades de juego múltiples, un tobogán no debe salir en frente de un columpio.
- Separe las actividades pasivas de las activas. Por ejemplo, coloque los cajones de arena lejos de los columpios, o utilice una barrera de seguridad o una barrera para separar el cajón de arena del movimiento de los columpios.
- No instale el equipo de patio de recreo sobre concreto, asfalto, tierra apisonada, pasto, alfombra o cualquier otra superficie dura. Una caída sobre una superficie dura podría ocasionar serias lesiones en la cabeza o muerte. (vea la página 11).
- Para evitar lesiones serias, advierta a los niños que no deben utilizar el equipo hasta que esté instalado correctamente.
- Cree un espacio libre de obstáculos que puedan ocasionar lesiones – como ramas de árboles bajas, cables en la parte superior, tocones o raíces de árboles, rocas grandes, ladrillos y concreto.
- Elija una ubicación nivelada para instalar el equipo. Esto puede reducir la probabilidad de que el juego colocado se vuelque y de que los materiales de revestimiento superficial de relleno sueltos sean arrastrados durante lluvias torrenciales.
- Para cualquier duda llame a nuestro Departamento de Servicio al Cliente al 1-800-225-3865 para obtener más información.

INSTRUCCIONES DE OPERACIÓN

Seguir las siguientes instrucciones y advertencias reduce la probabilidad de sufrir lesiones graves o fatales:

- El mayor número de ocupantes que puede usar de manera segura todo el set de juego es seis con un peso no mayor a 600 libras (272 kg).
- Debe existir supervisión de un adulto en el lugar para niños de todas las edades.
- Instruya a los niños para que no caminen cerca, en frente, detrás o entre las piezas en movimiento.
- No mueva el equipo mientras se esté utilizando.
- Instruya a los niños para no tuerzan las cadenas o las cuerdas del columpio o las hagan serpentear sobre la barra de apoyo superior, ya que esto puede reducir la resistencia de las cadenas o de las cuerdas.
- Instruya a los niños para que eviten columpiar los asientos vacíos.
- Enseñe a los niños a sentarse en el centro de los columpios con todo su peso en los asientos.
- Instruya a los niños para que no utilicen el equipo de un modo diferente para el que fue diseñado.
- Instruya a los niños para que no se bajen del equipo mientras está en movimiento.
- Para evitar que se enreden y que se estrangulen, vista correctamente a los niños utilizando zapatos adecuados y evite el uso de ponchos, bufandas, chaquetas con cordón al cuello, artículos conectado con cordón, cascos con correa y ropa suelta que es potencialmente peligrosa mientras se utiliza el equipo. Estos artículos pueden causar la muerte por estrangulación.
- Instruya a los niños para que no jueguen cuando el equipo está mojado.
- Instruya a los niños para que no amarren objetos al equipo de patio de recreo que no estén diseñados específicamente para utilizarse con el equipo, como, pero no limitados a, cuerdas para brincar, lazos para tender ropa, correas de mascota, cables y cadenas, ya que pueden ocasionar riesgos de estrangulación.
- Vestir a los niños con el calzado bien ajustado y completamente cerrado. Unos ejemplos de calzado inapropiado son los zuecos, chancletas, y sandalias.
- Enseñar a los niños a quitar sus cascos de bicicleta a de otros deportivos antes de jugar en el equipo de patio. Estos artículos pueden causar la muerte por estrangulación.
- Verifique que las cuerdas de escalada, la cadena, o el cable suspendidos están bien fijados a los dos extremos.
- Coloque el equipo a no menos de 2.0 m (6.6 pies) de cualquier estructura u obstrucción como una cerca, una cochera, una casa, ramas que cuelgan, lazos para tender ropa o cables eléctricos.
- El revestimiento superficial de impacto necesita cubrir el área entera de juego recomendada.
- Nunca alargar las cadenas o las cuerdas. Los pedazos de cadenas o de cuerdas incluidos son los máximos diseñados para los elementos de balanceo. La norme EN71 exige que le dégagement minimal des balançoires soit 350 mm (≈13.78 in.) du sol.



HOJA DE INFORMACIÓN DEL CONSUMIDOR PARA LOS MATERIALES DE REVESTIMIENTO SUPERFICIAL DEL EQUIPO DE PATIO DE RECREO*

Seleccionar la superficie protectora—Una de las cosas más importantes que uno puede hacer para disminuir la probabilidad de lesiones graves en la cabeza es de instalar una superficie protectora amortiguadora debajo y alrededor del equipo de juegos. Uno debe aplicar la superficie protectora a una profundidad que es apropiada para la altura del equipo de conformidad con la Especificación ASTM F1292. Hay varios tipos de superficies de los cuales uno puede escoger. Sin importar el producto que usted seleccione, siga estas guías:

NOTA: No instalar los equipos de juegos residenciales encima de concreto, asfalto, o cualquier otro pavimento duro. Una caída sobre un pavimento duro puede resultar en lesiones graves al usuario. El césped y la tierra no se consideran como superficies protectoras porque el desgaste y los factores ambientales pueden reducir la efectividad amortiguadora. Generalmente, la alfombra y colchoneta no son superficies protectoras adecuadas.

Relleno suelto—Mantener una profundidad mínima de 23 cm (9 in) de relleno suelto tales como astillas de madera, fibra de madera elaborada, o caucho molido/reciclado para el equipo hasta 244 cm (8 ft) de altura; y 23 cm (9 in) de arena o gravilla para el equipo hasta 153 cm (5 ft) de altura. **NOTA:** Un nivel de llenado inicial de 31 cm (12 in) de la superficie comprimirá conforme avanzaba el tiempo alrededor de una profundidad de 23 cm (9 in). La superficie también comprimirá, desplazará, y se depositará, y debe ser rellenado periódicamente para mantener, por lo menos, una profundidad de 23 cm (9 in).

Emplee un mínimo de 16 cm (6 in) de superficie protectora para los equipos menos de 122 cm (4 ft) de altura. Si se la mantiene apropiadamente, debería ser suficiente. (A las profundidades menos de 16 cm (6 in), el material protector es demasiado fácilmente desplazado o comprimido.)

Equipo a nivel de piso, tales como una caja de arena, un muro de escalada, una casa de muñecas u otro equipo que tiene una superficie elevada de juego, no requiere una superficie protectora. Usar contención, tales como desenterrar el perímetro y/o forrar el perímetro con un borde de jardines. No se olvide de tomar en cuenta los daños por agua.

Verificar y mantener la profundidad de relleno suelto. Para mantener la profundidad correcta de relleno suelto, marque el nivel correcto en los postes de soporte del equipo de juegos. Así, uno puede ver fácilmente cuando debe rellenar y/o redistribuir la superficie.

No instalar relleno suelto encima de los pavimentos duros tales como concreto o asfalto.

Superficies vertidas en el lugar o Baldosas de caucho prefabricadas—Puede interesarle en usar una superficie además del relleno suelto, tales como baldosas de caucho o superficies vertidas en el lugar. Las instalaciones de estas superficies generalmente requieren un profesional y no son proyectos «hágalo usted mismo».

Revisar las especificaciones de la superficie antes de comprar este tipo de superficie. Pida al instalador/fabricante un informe indicando que el producto ha sido probado a la norma de seguridad siguiente: *ASTM F1292 Especificación estándar para la atenuación del impacto de los materiales de superficie dentro de la zona de uso de equipo del patio*. Este informe debe mostrar la altura específica por la cual la superficie está destinada a proteger contra lesiones graves en la cabeza. Esta altura debe ser igual o superior a la altura de caída, distancia vertical entre una superficie de juego designada (superficie elevada para ponerse de pie, sentarse, o subirse) y la superficie protectora debajo, de su equipo de juegos.

Verifique con frecuencia el desgaste de la superficie protectora.

Ubicaciones—La ubicación correcta y mantenimiento de la superficie protectora es esencial. Estar seguro a:

Extender la superficie, por lo menos, 2 m (6,6 ft) del equipo en todas las direcciones.

Para los columpios, extienda la superficie protectora delante y detrás del columpio a una distancia igual a dos veces la altura de la barra superior de la cual se cuelga el columpio.

Para los columpios hechos de llantas, extienda la superficie en un círculo cuyo radio es igual a la altura de la cadena o cuerda de suspensión, más 2 m (6.6 ft) en todas las direcciones.

La altura máxima de caída para este producto es de 236,2 cm (93 pulg).

Recomendamos el uso de Relleno de Madera a una profundidad mínima de 23 cm (9 in).

TABLA 1 — Profundidad del Material del Revestimiento Superficial Requerido Basada en la Alturas de Caída.

Material / Altura de Caída	122 cm (4 ft)	152 cm (5 ft)	183 cm (6 ft)	213 cm (7 ft)	244 cm (8 ft)	274 cm (9 ft)	305 cm (10 ft)
Relleno de Madera	15 cm (6 in)	23 cm (9 in)	23 cm (9 in)	23 cm (9 in)	23 cm (9 in)	--	--
Astillas de Madera	15 cm (6 in)	23 cm (9 in)	23 cm (9 in)	23 cm (9 in)	23 cm (9 in)	--	--
Arena Fina	15 cm (6 in)	--	--	--	--	--	--
Grava Fina	15 cm (6 in)	23 cm (9 in)	--	--	--	--	--
Hule triturado**	15 cm (6 in)	15 cm (6 in)	15 cm (6 in)	15 cm (6 in)	15 cm (6 in)	15 cm (6 in)	15 cm (6 in)

*Esta información se extrajo de la publicación “*Outdoor Home Playground Safety Handbook*” (Manual de seguridad para juegos caseros para exteriores) de CPSC. Puede conseguir una copia de esta publicación en inglés si se comunica con la Comisión de Seguridad de Productos para el Consumidor de EE. UU. En www.cpsc.gov o llamando a la línea sin costo: 1-800-638-2772

**El revestimiento con relleno suelto de hule triturado / reciclado no se comprime de la misma forma que otros materiales de relleno suelto. No obstante, debe tenerse cuidado de mantener una profundidad constante ya que, aun así, puede haber desplazamiento. Esta información se extrajo de una publicación de CPSC del “*Public Playground Safety Handbook*” (Manual de seguridad para juegos en lugares públicos). Puede conseguir una copia de esta publicación en inglés en www.cpsc.gov o llamando a la línea sin costo: 1-800-638-2772. Los requisitos de revestimientos protectores pueden encontrarse en ASTM F1292, Standard Specification for Impact Attenuation of Surfacing Material within the Use Zone of Playground Equipment (Especificaciones de las normas para disminuir el impacto de los materiales de revestimiento dentro de la Zona de uso de equipos de juegos). Estas normas se pueden solicitar a ASTM International en www.astm.org.



SAFE PLAY AREA / ZONE DE SÉCURITÉ / ZONA DE SEGURIDAD

SAFETY ZONE — Place the equipment no less than 6' 6" (2,0 m) from any structure or obstruction such as a fence, garage, house, overhanging branches, laundry lines, or electrical wires. Make sure the clearance in front of and behind the swings is at least twice the height of the swing bar. The impact surfacing needs to cover the entire recommended play area. Refer to the example below.

ZONE DE SÉCURITÉ — Placez l'équipement à plus de 2,0 m (6.6 pi) de toute structure ou obstruction telle qu'une clôture, un garage, une maison, des branches basses, des cordes à linge ou des fils électriques. Assurez-vous que l'espace libre devant et derrière les balançoires soit d'au moins deux fois la hauteur de la barre de la balançoire. La surface d'impact doit couvrir l'aire de jeu recommandée au complet. Veuillez vous référer à l'exemple ci-dessous.

ZONA DE SEGURIDAD — Coloque el equipo a no menos de 2.0 m (6.6 pies) de cualquier estructura u obstrucción como una cerca, una cochera, una casa, ramas que cuelgan, lazos para tender ropa o cables eléctricos. Asegúrese de que el espacio libre enfrente y detrás de los columpios es de al menos el doble de la altura de la barra de los columpios. El revestimiento superficial de impacto necesita cubrir el área entera de juego recomendada. Consulte al ejemplo a continuación.

CAUTION / ATTENTION / PRECAUCIÓN

- Slide can get hot in direct sunlight. It is not recommended that a slide be installed facing the sun.
- Le toboggan peut se chauffer lorsqu'il est exposé au soleil direct. Il n'est pas recommandé d'installer le toboggan orienté vers le soleil.
- El tobogán puede calentarse en sol directo. No se recomienda instalar el tobogán orientado al sol.

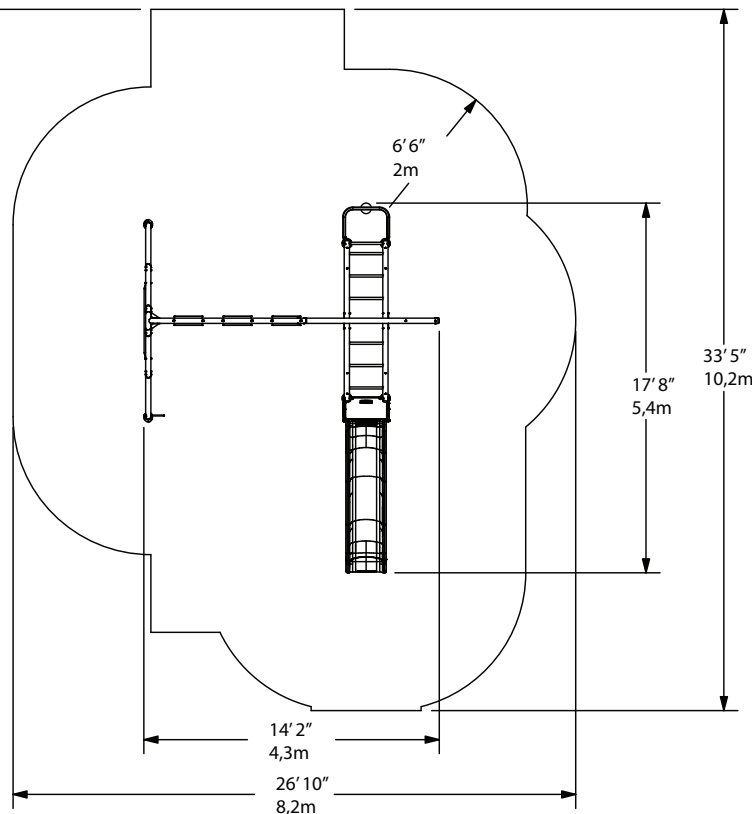

Playset dimensions:
14'2" (4,3m) x 17'8" (5,4m)

Recommended play area:
26'10" (8,2m) x 33'5" (10,2m)

Dimensions du Jeu:
14'2" (4,3m) x 17'8" (5,4m)

Aire de jeu recommandée:
26'10" (8,2m) x 33'5" (10,2m)

Dimensiones del conjunto de juegos
14'2" (4,3m) x 17'8" (5,4m)

Área de juego recomendada
26'10" (8,2m) x 33'5" (10,2m)

1 A-FRAME ASSEMBLY / ASSEMBLAGE DE LA CHARPENTE EN « A » / ENSAMBLAJE DEL ARMazón EN «A»



HARDWARE REQUIRED / QUINCAILLERIE REQUISE / HERRAJE REQUERIDO

Hardware blister pack / Blister de quincaillerie / Blíster de herraje

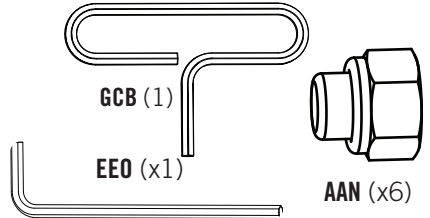
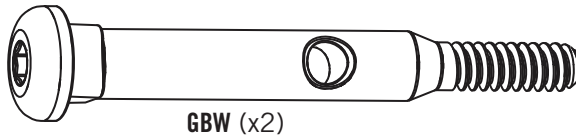
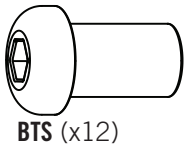
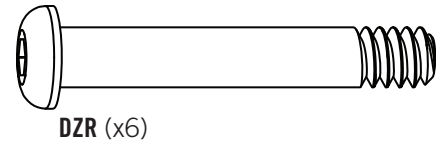
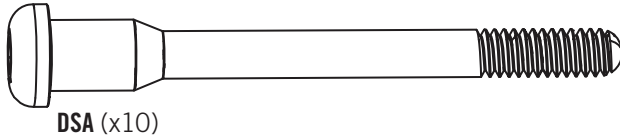

Hardware bag / Sac de quincaillerie / Bolsa de herraje

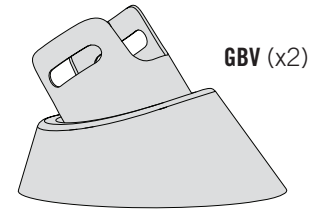
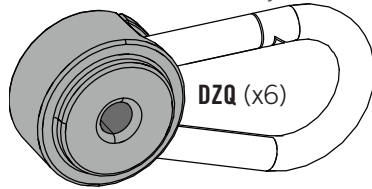

PARTS REQUIRED / PIÈCES REQUISES / PIEZAS REQUERIDAS

CONTENTS OF BOX 1 / CONTENU DE LA BOÎTE 1 / CONTENIDO DE LA CAJA 1

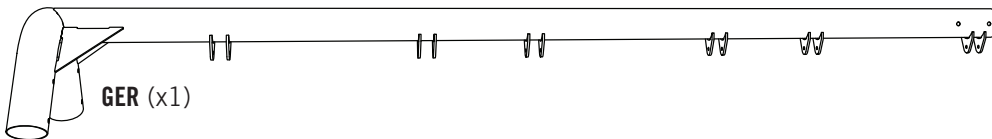
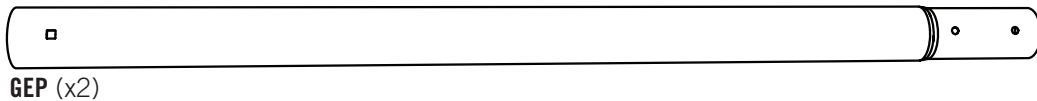
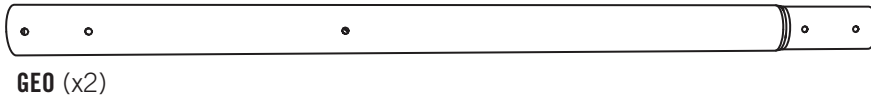
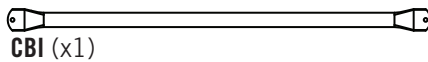

Parts Bag / Sac de pièces / Bolsa de piezas

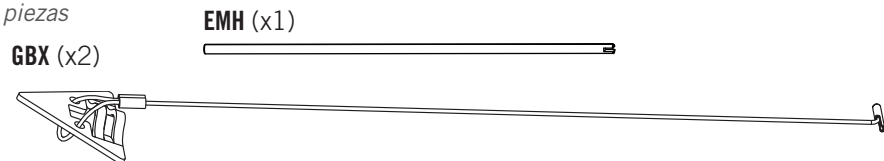

TOOLS REQUIRED / OUTILS REQUIS / INSTRUMENTAL REQUERIDO

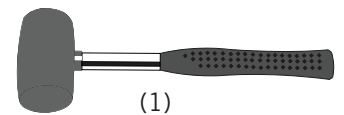
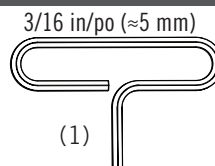
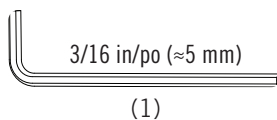
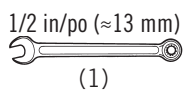

► SECTION 1 (CONTINUED) / SECTION 1 (SUITE) / SECCIÓN 1 (CONTINUACIÓN)

TOOLS AND HARDWARE REQUIRED / OUTILS ET QUINCAILLERIE REQUIS / INSTRUMENTAL Y HERRAJE REQUERIDOS

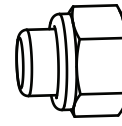
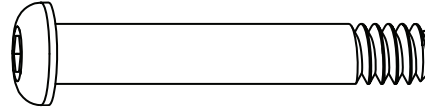
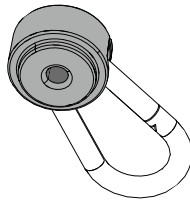
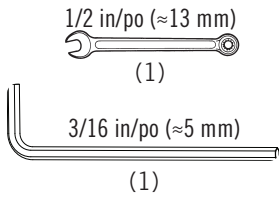

- If you have trouble with this section, scan the code below to view a video on how to assemble the A-frame.
- Si vous avez des problèmes avec cette section, scannez le code en bas pour voir un vidéo de l'assemblage de la charpente en « A ».
- Si tiene problemas con esta sección, escanee el código abajo para ver un video del ensamble de la ensamble del armazón en «A».

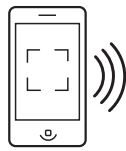

<http://go.lifetime.com/monkeybaraframeassembly>

1.1

- Attach the **pendulums (DZQ)** to the **swing bar (GER)** using the hardware shown. Do this for each set of brackets on the swing bar.
- Attachez un **pendule (DZQ)** à la **barre horizontale des balançoires (GER)** à l'aide des quincailleries illustrés. Répétez cette étape pour chaque jeu de supports de la barre horizontale des balançoires.
- Sujete los **péndulos (DZQ)** al **caño horizontal principal (GER)** usando los herraje de fijación ilustrados. Haga este paso para cada juego de soportes en el caño.

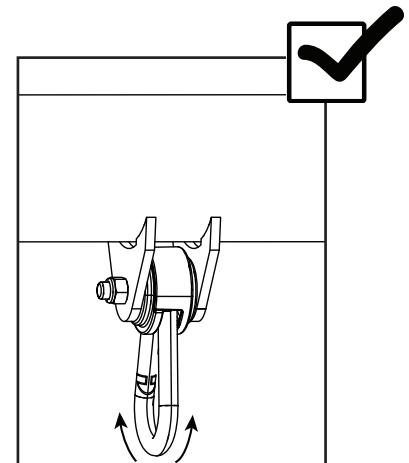
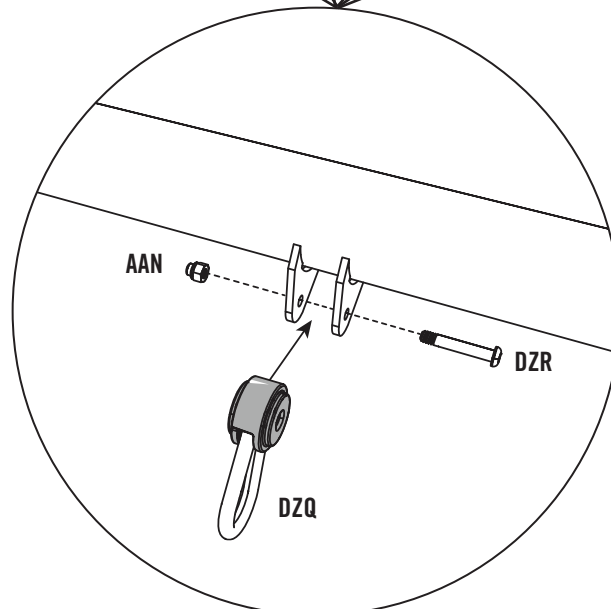
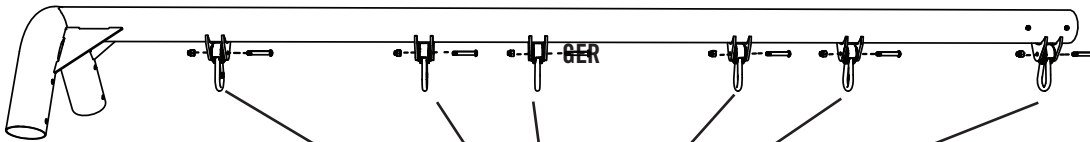

► SECTION 1 (CONTINUED) / SECTION 1 (SUITE) / SECCIÓN 1 (CONTINUACIÓN)

TOOLS AND HARDWARE REQUIRED / OUTILS ET QUINCAILLERIE REQUIS / INSTRUMENTAL Y HERRAJE REQUERIDOS

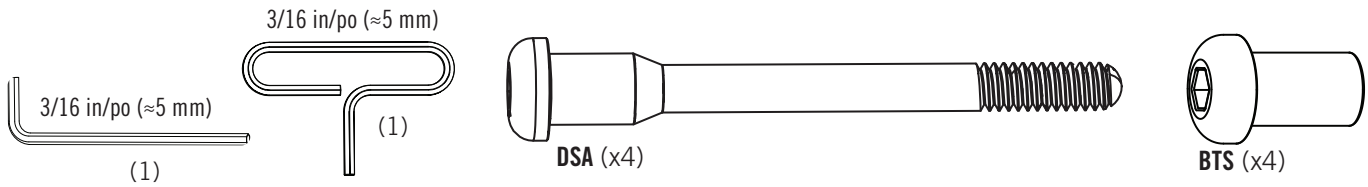

1.2

- Line up the holes in the **upper swing legs (GEO)** with the holes in the **lower swing leg (GEP)**. Slide the lower swing leg into the upper swing legs. Be sure the holes in the poles are aligned correctly so the hardware will fit through the holes.
- Alignez les trous des **pieds de balançoire supérieurs (GEO)** avec les trous des **pieds de balançoire inférieurs (GEP)**. Faites glisser le pied de balançoire inférieur dans les pieds supérieurs. Assurez-vous que les trous dans les poteaux sont correctement alignés afin que la quincaillerie puisse passer à travers les trous.
- Alinee los orificios situados en las **patas superiores del columpio (GEO)** con los orificios en la **pata inferior del columpio (GEP)**. Deslice la pata inferior del columpio hacia la pata superior del columpio. Asegúrese de que los orificios de los postes estén alineados correctamente de tal forma que los herraje entren a través de los orificios.

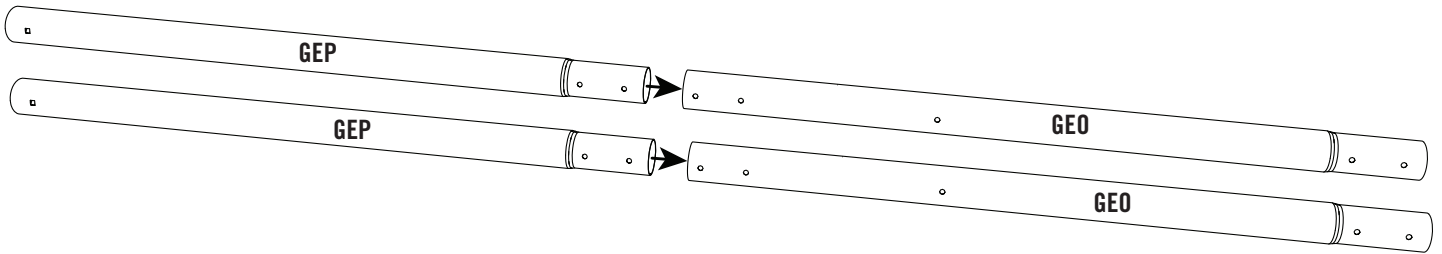

1.3

- Attach the **upper swing legs (GEO)** to the **lower swing legs (GEP)** with the hardware indicated.
- Fixez les **pieds de balançoire supérieurs (GEO)** aux **pieds de balançoire inférieurs (GEP)** avec la quincaillerie indiquée.
- Fije las **patas superiores del columpio (GEO)** a las **patas inferiores del columpio (GEP)** con los herraje indicados.

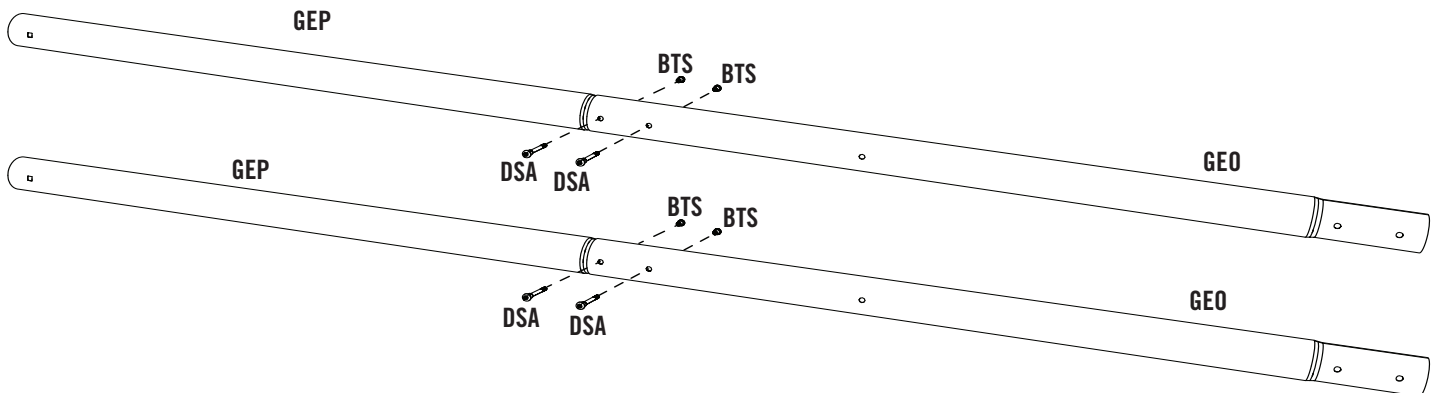

► SECTION 1 (CONTINUED) / SECTION 1 (SUITE) / SECCIÓN 1 (CONTINUACIÓN)

TOOLS AND HARDWARE REQUIRED / OUTILS ET QUINCAILLERIE REQUIS / INSTRUMENTAL Y HERRAJE REQUERIDOS

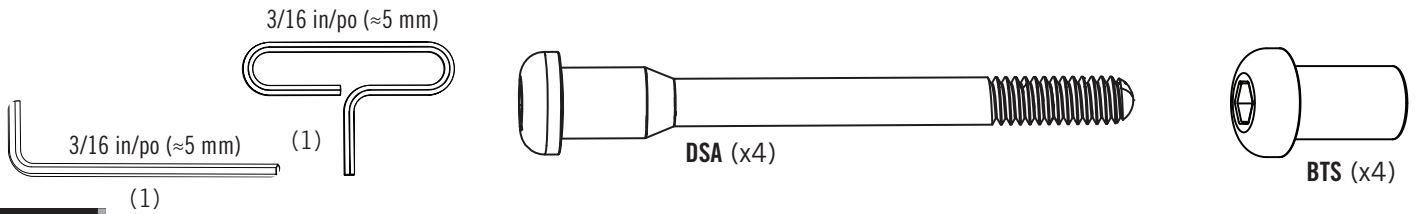

1.4

- Attach an A-frame pole to the **swing bar (GER)** in the location indicated.
- Attachez un poteau du cadre en « A » à la **barre horizontale des balançoires (GER)** à l'endroit indiqué.
- Sujete una pata del armazón en «A» al **caño horizontal principal (GER)** a la ubicación indicada.

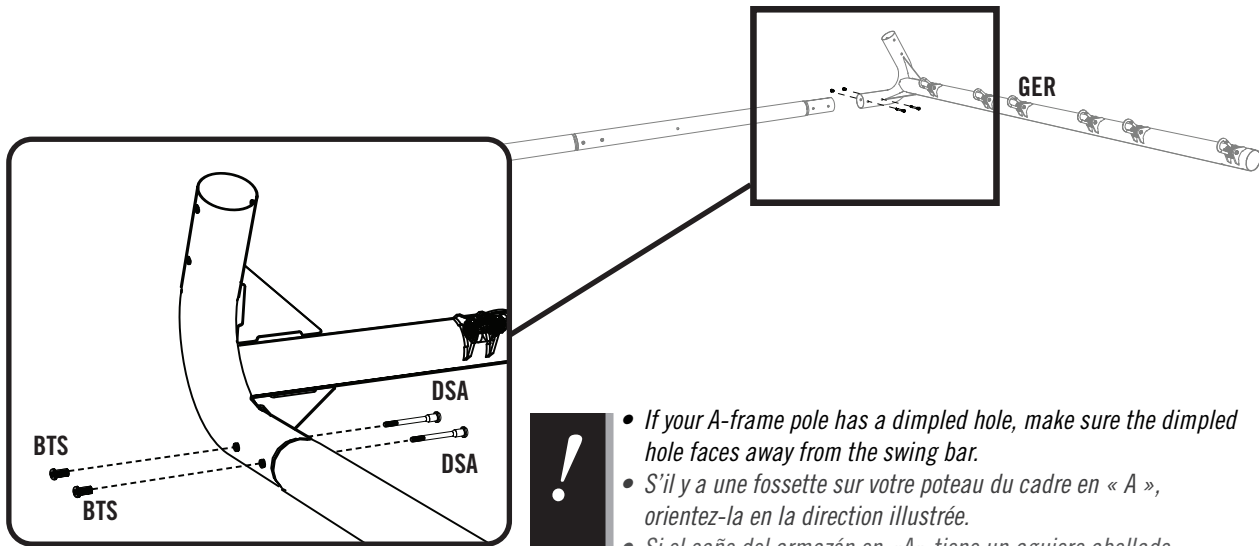

- *If your A-frame pole has a dimpled hole, make sure the dimpled hole faces away from the swing bar.*
- *S'il y a une fossette sur votre poteau du cadre en « A », orientez-la en la direction illustrée.*
- *Si el caño del armazón en «A» tiene un agujero abollado, asegúrese de orientar este agujero en la dirección opuesta del caño.*

1.5

- Repeat step 1.4 to attach the remaining A-frame pole to the **swing bar (GER)**.
- Répétez étape 1,4 pour attacher l'autre poteau du cadre en « A » à la **barre horizontale des balançoires (GER)**.
- Repita el paso 1.4 para sujetar una pata del armazón en «A» al **caño horizontal principal (GER)**.

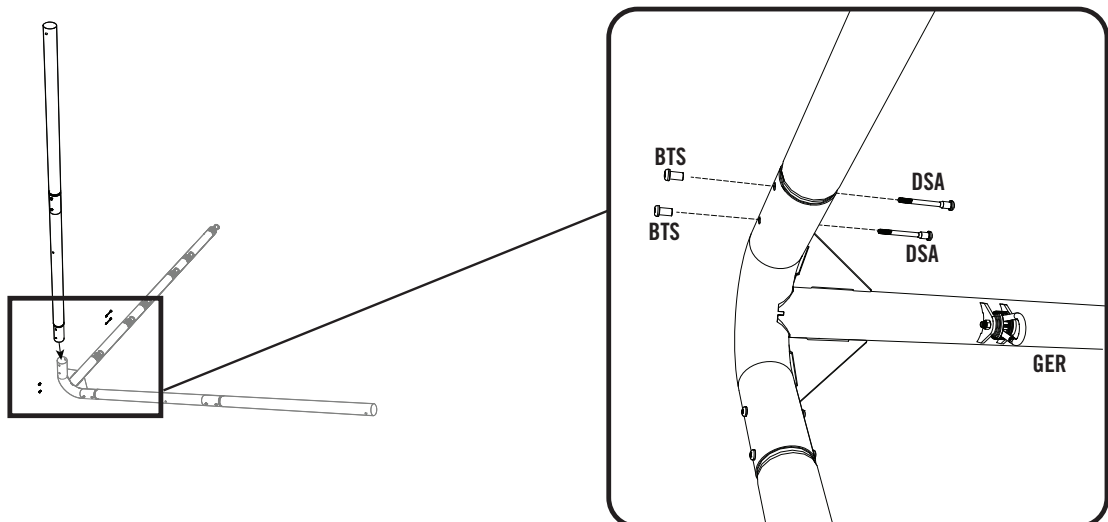

► SECTION 1 (CONTINUED) / SECTION 1 (SUITE) / SECCIÓN 1 (CONTINUACIÓN)

TOOLS AND HARDWARE REQUIRED / OUTILS ET QUINCAILLERIE REQUIS / INSTRUMENTAL Y HERRAJE REQUERIDOS

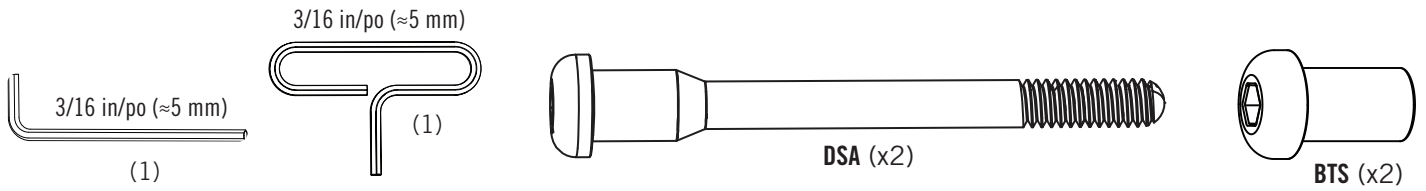

1.6

- Attach the **turn bar (CBI)** to the A-frame assembly using the hardware shown.
- Attachez la **barre d'accrochage (CBI)** à l'ensemble du cadre en « A » à l'aide des quincailleries illustrés.
- Sujete el **barra giratoria (CBI)** al Montaje del armazón en «A» usando los herraje ilustrados.

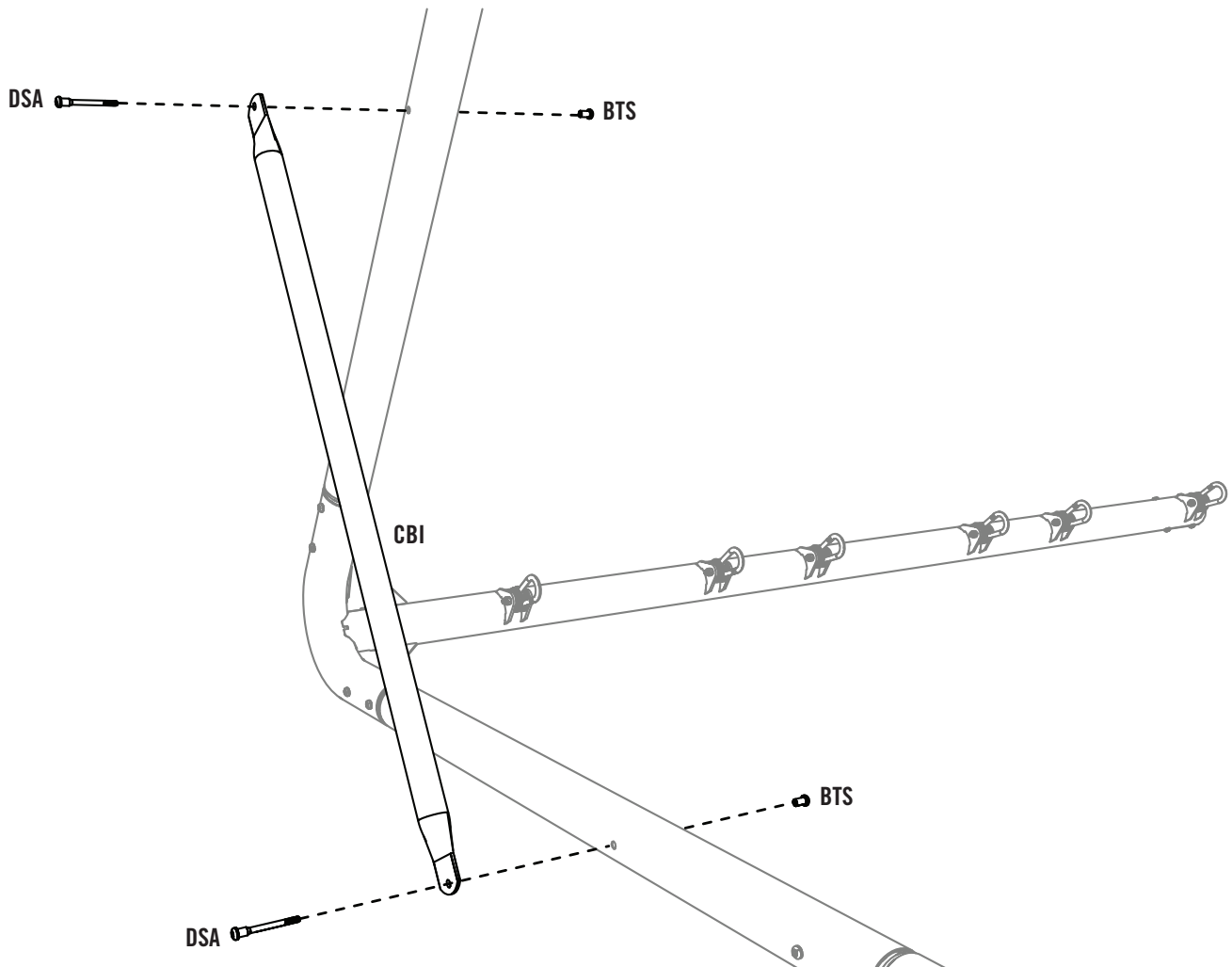

► SECTION 1 (CONTINUED) / SECTION 1 (SUITE) / SECCIÓN 1 (CONTINUACIÓN)

TOOLS AND HARDWARE REQUIRED / OUTILS ET QUINCAILLERIE REQUIS / INSTRUMENTAL Y HERRAJE REQUERIDOS

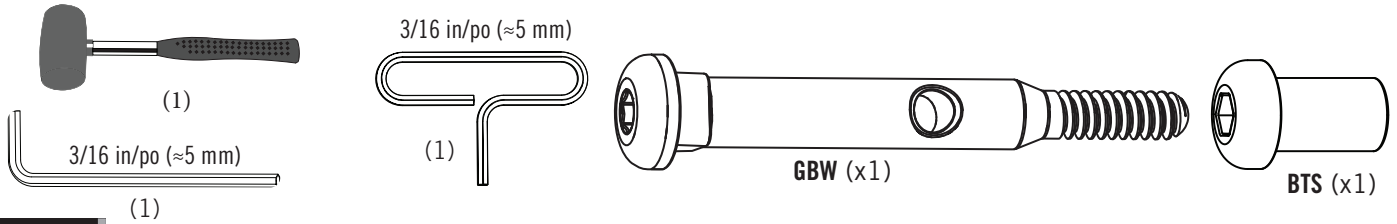

1.7

- Place the **foot cap (GBV)** with the large edge facing the ground into the bottom of the lower swing leg. Line up the slots in the foot cap with the square holes in the lower swing leg. Place the bolt through the swing leg and foot cap from the outside edge. Attach a barrel nut to the bolt and turn the barrel nut a few turns until it engages with the bolt. **DO NOT TIGHTEN!** The barrel nut will be tightened at a later step.
- Placez le **capuchon de pied (GBV)** avec le grand bord tourné vers le sol dans la partie inférieure du pied de balançoire inférieur. Alignez les fentes du capuchon de pied avec les trous carrés du pied de balançoire inférieur. Placez le boulon dans le pied de balançoire et le capuchon de pied à partir du bord extérieur. Fixez un écrou de barillet au boulon et tournez-le de quelques tours jusqu'à ce qu'il s'engage dans le boulon. **NE PAS SERRER!** L'écrou de barillet sera serré à une étape ultérieure.
- Coloque la **tapa del pie (GBV)** con el borde grande mirando hacia el suelo en la parte inferior de la pata inferior del columpio. Alinee las ranuras en la tapa del pie con los orificios cuadrados en la pata inferior del columpio. Coloque el tornillo a través de la pata del columpio y la tapa del pie desde el borde exterior. Fije la tuerca de tambor en el tornillo y gire la tuerca de tambor unas cuantas vueltas hasta que se acople con el tornillo. **¡NO APRIETE!** La tuerca de tambor será apretada en un paso posterior.

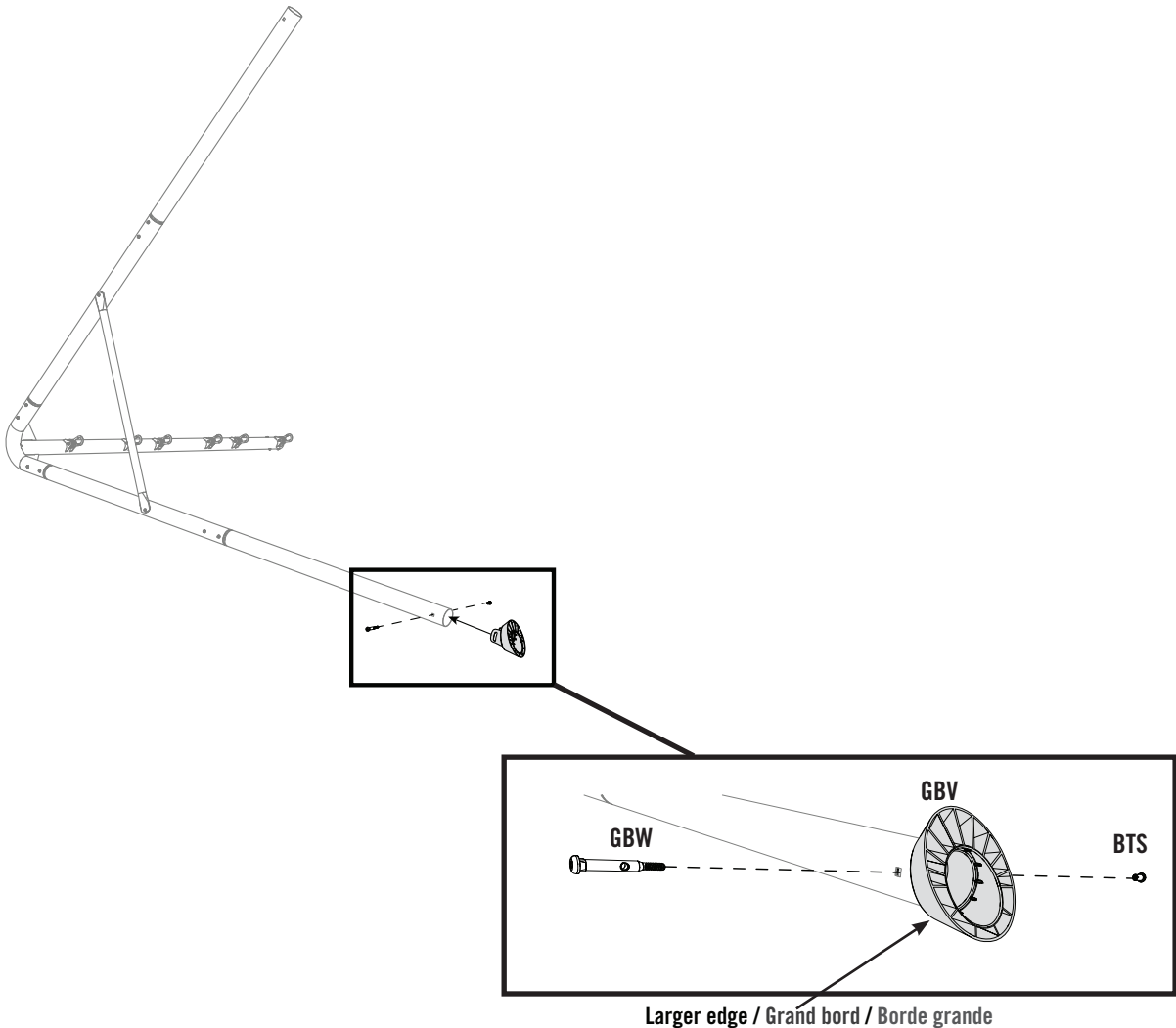

► SECTION 1 (CONTINUED) / SECTION 1 (SUITE) / SECCIÓN 1 (CONTINUACIÓN)

TOOLS AND HARDWARE REQUIRED / OUTILS ET QUINCAILLERIE REQUIS / INSTRUMENTAL Y HERRAJE REQUERIDOS



1.8

- Line up the bolt so that it faces out as shown. Grasp the anchor cable approximately 3-4 inches (76 - 102 mm) from the toggle end. Thread the toggle end of the cable through the hole of the bolt. The toggle should latch in place once it passes through the hole of the bolt. Pull on the cable to verify that the toggle is latched to the bolt.
- Alignez le boulon afin qu'il soit face à l'extérieur, comme indiqué. Saisissez le câble d'ancrage à environ 3-4 pouces (76 - 102 mm) de l'extrémité du système de fixation. Enfillez le système de fixation du câble dans le trou du boulon. La fixation devrait se verrouiller en place une fois qu'elle traverse le trou du boulon. Tirez sur le câble pour vérifier que la fixation est bien verrouillée au boulon.
- Alinee el tornillo de modo que mire hacia afuera, como se muestra. Sujete el cable de anclaje aproximadamente 3-4 pulgadas (76 - 102 mm) desde el extremo de la varilla. Enrosque el extremo de la varilla del cable a través del orificio del tornillo. La varilla debe engancharse para quedar en su lugar una vez que pase a través del orificio del tornillo. Tire del cable para verificar que la varilla esté enganchada al tornillo.

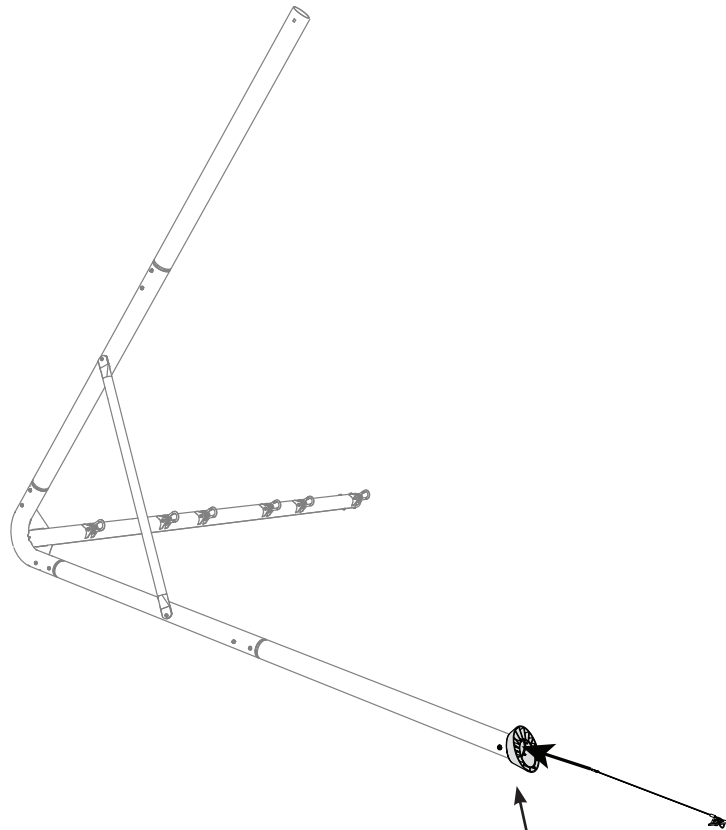

Larger edge / Grand bord / Borde grande

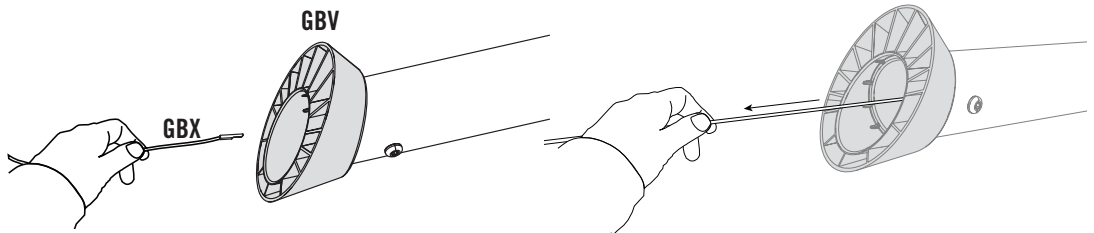
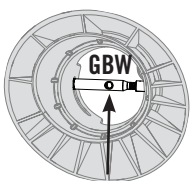

► SECTION 1 (CONTINUED) / SECTION 1 (SUITE) / SECCIÓN 1 (CONTINUACIÓN)

TOOLS AND HARDWARE REQUIRED / OUTILS ET QUINCAILLERIE REQUIS / INSTRUMENTAL Y HERRAJE REQUERIDOS



1.9

- USING AT LEAST TWO ADULTS, flip the A-frame over to the other side.
- À L'AIDE D'AU MOINS DEUX ADULTES, retournez le cadre en « A » de l'autre côté.
- EMPLEANDO POR LO MENOS DOS ADULTOS, voltee la estructura «A» hacia el otro lado.

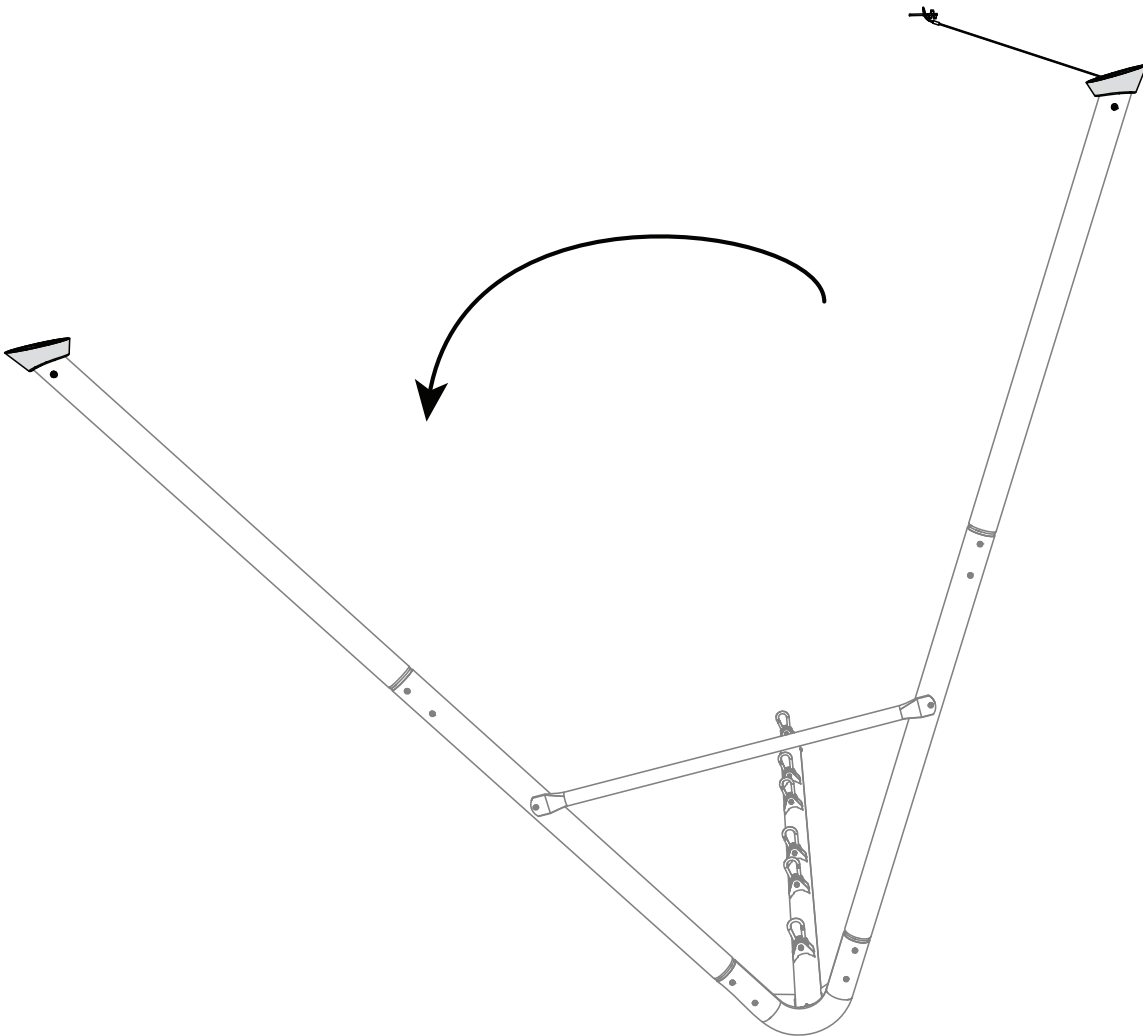

► SECTION 1 (CONTINUED) / SECTION 1 (SUITE) / SECCIÓN 1 (CONTINUACIÓN)

TOOLS AND HARDWARE REQUIRED / OUTILS ET QUINCAILLERIE REQUIS / INSTRUMENTAL Y HERRAJE REQUERIDOS

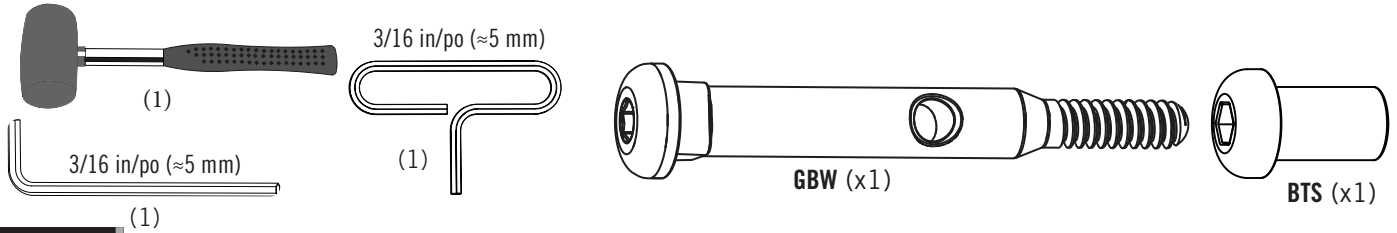

1.10

- Place the **foot cap (GBV)** with the large edge facing the ground into the bottom of the lower swing leg. Line up the slots in the foot cap with the square holes in the lower swing leg. Place the bolt through the swing leg and foot cap from the outside edge. Attach a barrel nut to the bolt and turn the barrel nut a few turns until it engages with the bolt. **DO NOT TIGHTEN!** The barrel nut will be tightened at a later step.
- Placez le **capuchon de pied (GBV)** avec le grand bord tourné vers le sol dans la partie inférieure du pied de balançoire inférieur. Alignez les fentes du capuchon de pied avec les trous carrés du pied de balançoire inférieur. Placez le boulon dans le pied de balançoire et le capuchon de pied à partir du bord extérieur. Fixez un écrou de barillet au boulon et tournez-le de quelques tours jusqu'à ce qu'il s'engage dans le boulon. **NE PAS SERRER!** L'écrou de barillet sera serré à une étape ultérieure.
- Coloque la **tapa del pie (GBV)** con el borde grande mirando hacia el suelo en la parte inferior de la pata inferior del columpio. Alinee las ranuras en la tapa del pie con los orificios cuadrados en la pata inferior del columpio. Coloque el tornillo a través de la pata del columpio y la tapa del pie desde el borde exterior. Fije la tuerca de tambor en el tornillo y gire la tuerca de tambor unas cuantas vueltas hasta que se acople con el tornillo. **¡NO APRIETE!** La tuerca de tambor será apretada en un paso posterior.

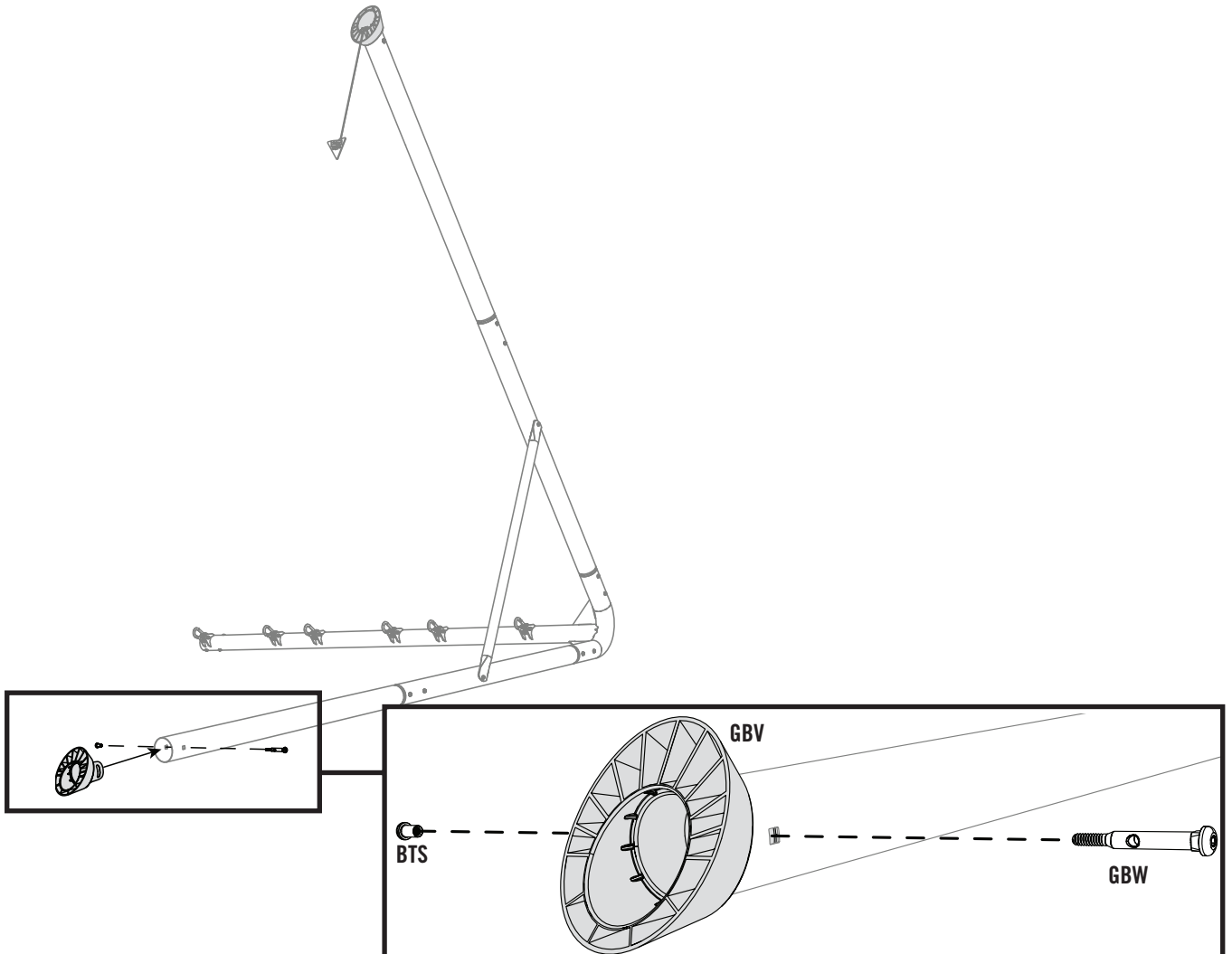

► SECTION 1 (CONTINUED) / SECTION 1 (SUITE) / SECCIÓN 1 (CONTINUACIÓN)

TOOLS AND HARDWARE REQUIRED / OUTILS ET QUINCAILLERIE REQUIS / INSTRUMENTAL Y HERRAJE REQUERIDOS



1.11

- Line up the bolt so that it faces out as shown. Grasp the anchor cable approximately 3-4 inches (76 - 102 mm) from the toggle end. Thread the toggle end of the cable through the hole of the bolt. The toggle should latch in place once it passes through the hole of the bolt. Pull on the cable to verify that the toggle is latched to the bolt.
- Alignez le boulon afin qu'il soit face à l'extérieur, comme indiqué. Saisissez le câble d'ancrage à environ 3-4 pouces (76 - 102 mm) de l'extrémité du système de fixation. Enfilez le système de fixation du câble dans le trou du boulon. La fixation devrait se verrouiller en place une fois qu'elle traverse le trou du boulon. Tirez sur le câble pour vérifier que la fixation est bien verrouillée au boulon.
- Alinee el tornillo de modo que mire hacia afuera, como se muestra. Sujete el cable de anclaje aproximadamente 3-4 pulgadas (76 - 102 mm) desde el extremo de la varilla. Enrosque el extremo de la varilla del cable a través del orificio del tornillo. La varilla debe engancharse para quedar en su lugar una vez que pase a través del orificio del tornillo. Tire del cable para verificar que la varilla esté enganchada al tornillo.

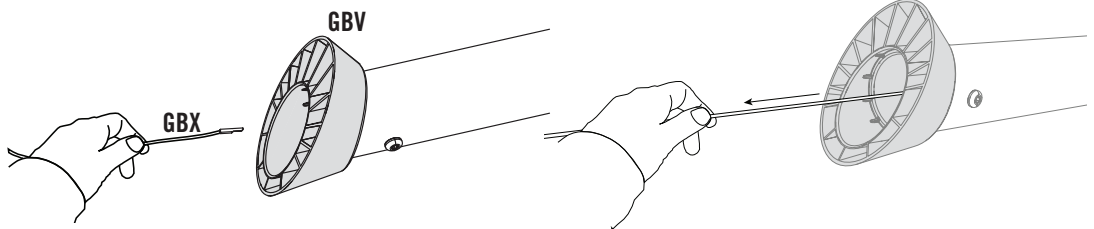
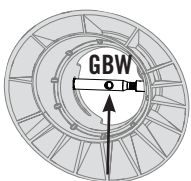
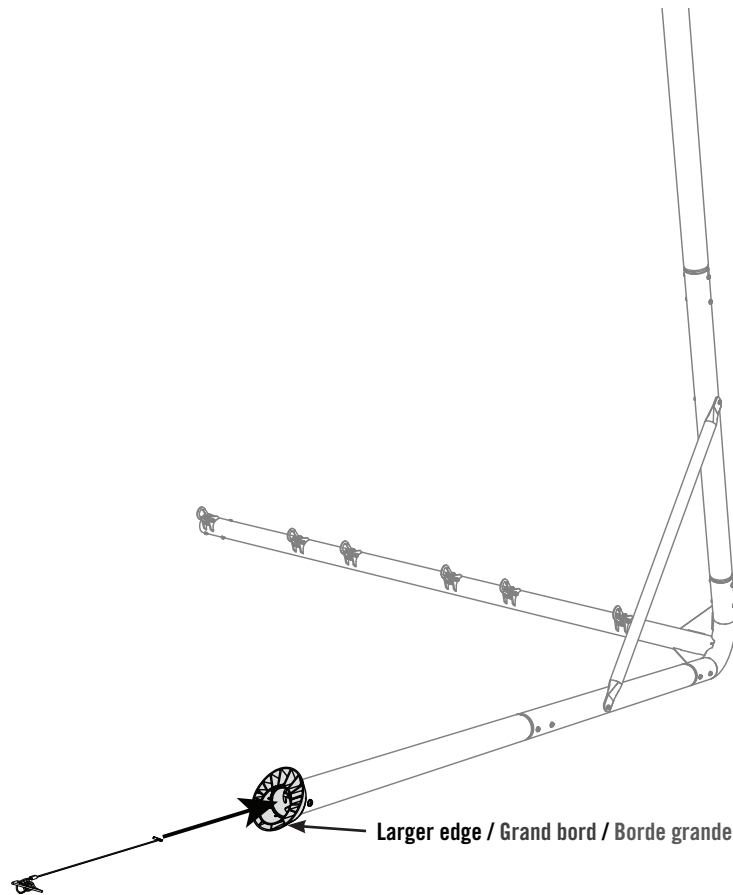



HARDWARE REQUIRED / QUINCAILLERIE REQUISE / HERRAJE REQUERIDO

Hardware blister pack / Blister des quincailleries / Blíster de herraje

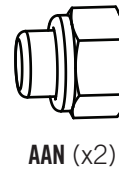
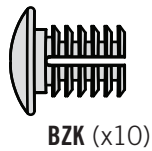
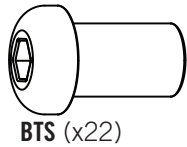
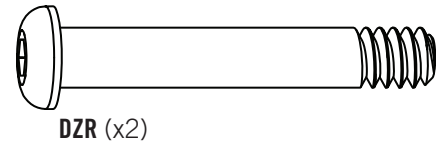
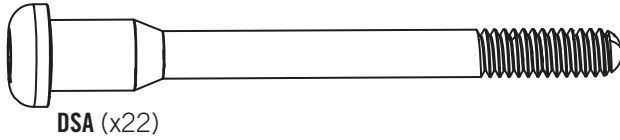

Hardware bag / Sac de quincailleries / Bolsa de herraje

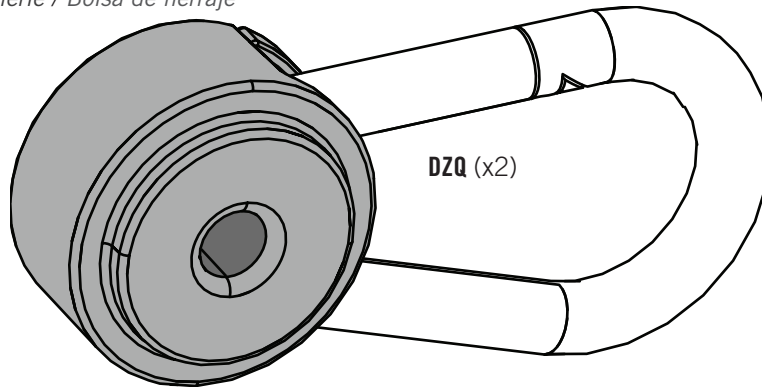

PARTS REQUIRED / PIÈCES REQUISES / PIEZAS REQUERIDAS

CONTENTS OF BOX 1 / CONTENU DE LA BOÎTE 1 / CONTENIDO DE LA CAJA 1



Parts bag / Sac de pièces / Bolsa de piezas

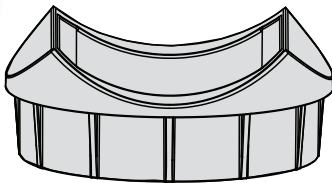

Parts bag / Sac de pièces / Bolsa de piezas

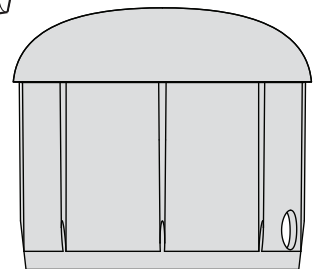

Parts bag / Sac de pièces / Bolsa de piezas

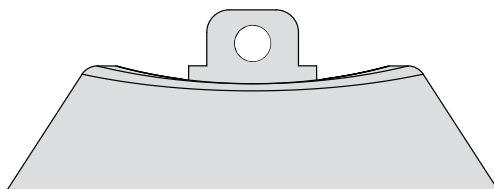

2

MONKEY BAR ASSEMBLY / ASSEMBLAGE DU CAGE À GRIMPER / ENSAMBLAJE DEL PASAMANOS



PARTS REQUIRED / PIÈCES REQUISES / PIEZAS REQUERIDAS

CONTENTS OF BOX 1 / CONTENU DE LA BOÎTE 1 / CONTENIDO DE LA CAJA 1

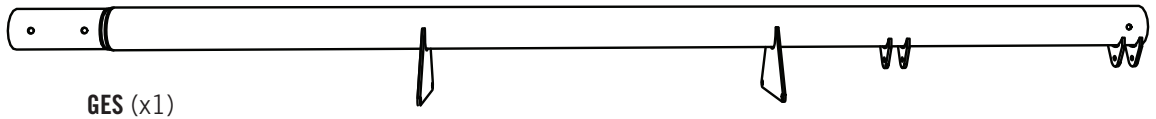
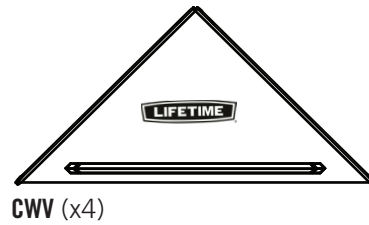
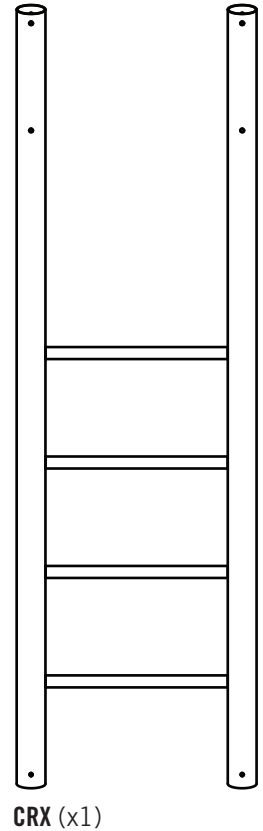
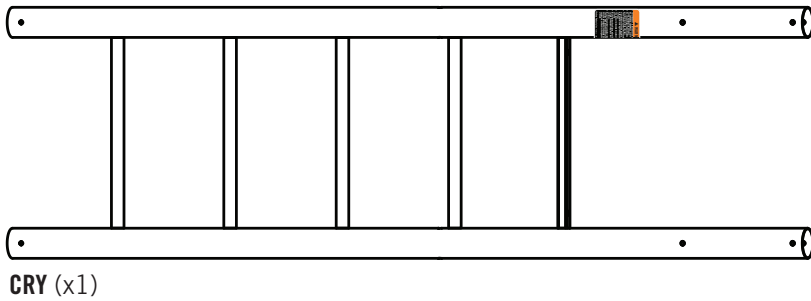
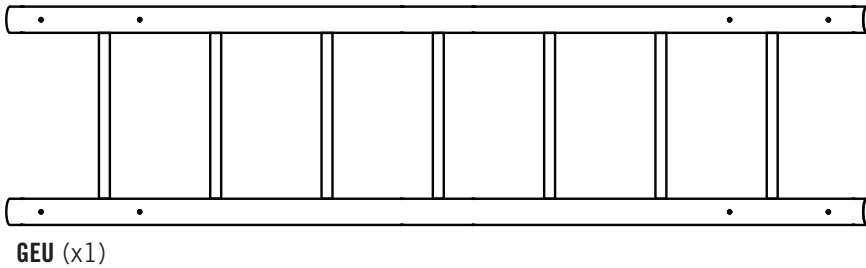

TOOLS REQUIRED / OUTILS REQUIS / INSTRUMENTAL REQUERIDO

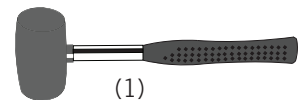
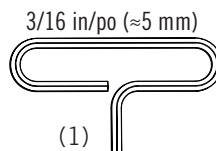
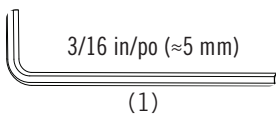
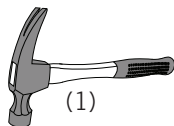
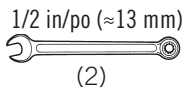

► SECTION 2 (CONTINUED) / SECTION 2 (SUITE) / SECCIÓN 2 (CONTINUACIÓN)

TOOLS AND HARDWARE REQUIRED / OUTILS ET QUINCAILLERIE REQUIS / INSTRUMENTAL Y HERRAJE REQUERIDOS

3/16 in/po (≈5 mm)

(1)

1/2 in/po (≈13 mm)

(1)

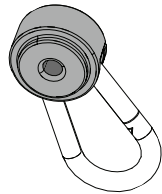

DZQ (x2)

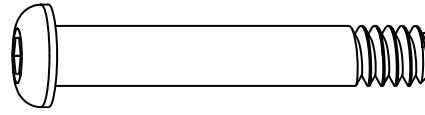

DZR (x2)

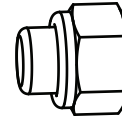

AAN (x2)



- If you have trouble with this section, scan the code below to view a video on how to assemble the monkey bars.
- Si tiene problemas con esta sección, escanee el código abajo para ver un video del ensamble de la cage à grimper.
- Si vous avez des problèmes avec cette section, scannez le code en bas pour voir un vidéo de l'assemblage de la montage del pasamanos.

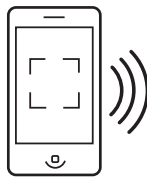

<http://go.lifetime.monkeybaradventuremonkeybarassembly>

2.1

- Attach the **pendulums (DZQ)** to the **trapeze swing bar (GES)** using the hardware shown.
- Attachez les **pendules (DZQ)** à la **barre du trapèze (GES)** à l'aide des quincailleries illustrés.
- Sujete los **péndulos (DZQ)** al **caño horizontal para el trapecio (GES)** usando los herraje ilustrados.

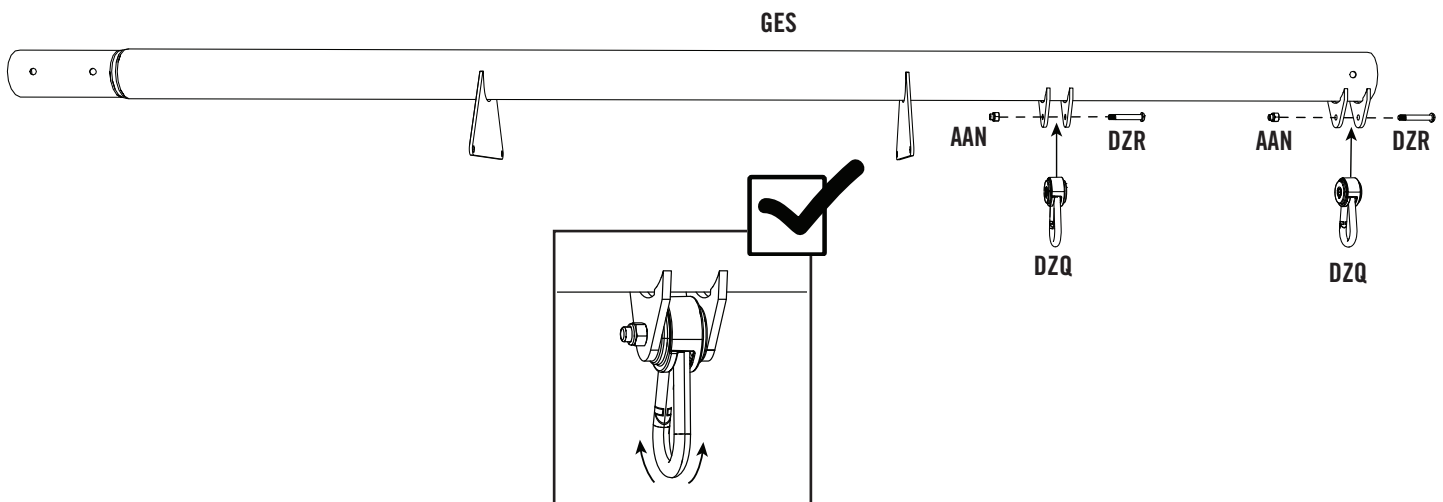

► SECTION 2 (CONTINUED) / SECTION 2 (SUITE) / SECCIÓN 2 (CONTINUACIÓN)

TOOLS AND HARDWARE REQUIRED / OUTILS ET QUINCAILLERIE REQUIS / INSTRUMENTAL Y HERRAJE REQUERIDOS

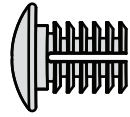
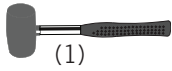

BZK (x2)

2.2

- Attach the **end cap (CSD)** to the **trapeze swing bar (GES)**. Secure the end cap with two (2) **cap plugs (BZK)**.
- Attachez le **bouchon (CSD)** à la **barre du trapèze (GES)**. Attachez le bouchon à l'aide de deux (2) **capuchons protecteurs de (BZK)**.
- Inserte un **tapón cilíndrico (CSD)** al **caño horizontal para el trapecio (GES)**. Sujete el tapón usando dos (2) **tapones pequeños (BZK)**.

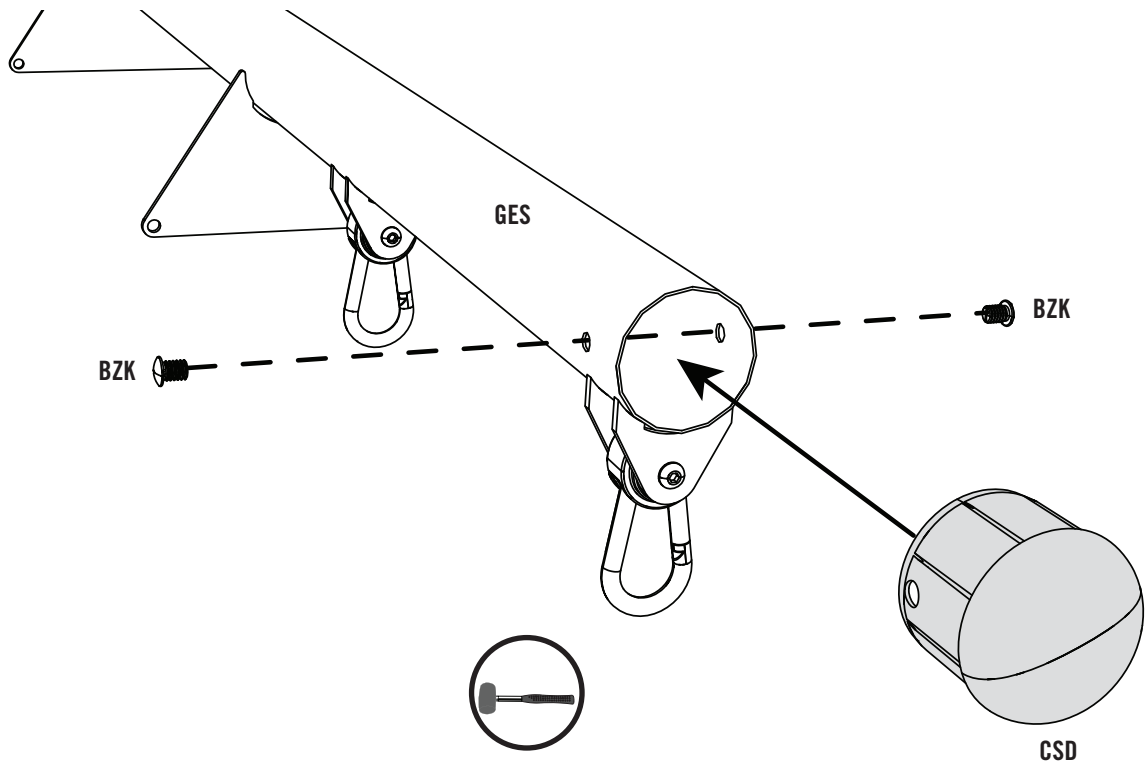

► SECTION 2 (CONTINUED) / SECTION 2 (SUITE) / SECCIÓN 2 (CONTINUACIÓN)

TOOLS AND HARDWARE REQUIRED / OUTILS ET QUINCAILLERIE REQUIS / INSTRUMENTAL Y HERRAJE REQUERIDOS

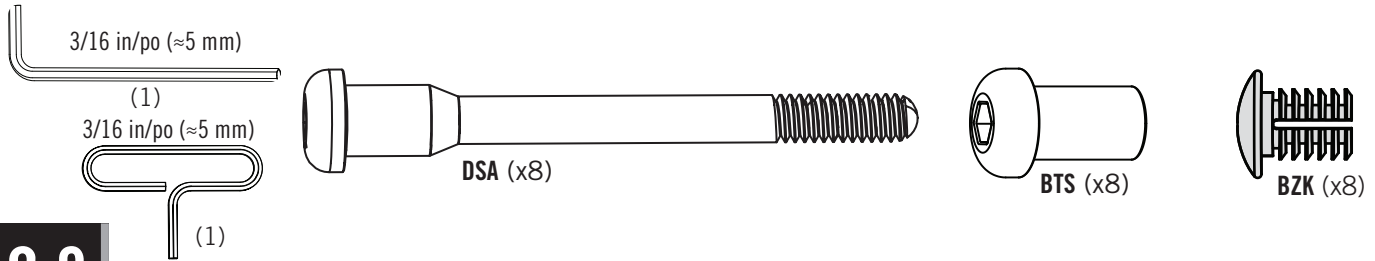

2.3

- Attach the **round foot caps (CSB)** to the **fire pole ladder (CRX)** and **slide ladder (CRY)** at the locations shown. Secure the round foot caps with **cap plugs (BZK)**. *Make sure the holes in each cap line up with the holes in the tubes of each ladder.*
- Attachez les **capuchon rond du pied (CSB)** à l'**échelle du mât (CRX)** et à l'**échelle du toboggan (CRY)** aux emplacements illustrés. Attachez chaque capuchon rond du pied à l'aide de deux (2) **capuchons protecteurs de (BZK)**. *Vous assurez-vous d'aligner les trous dans les capuchons avec les trous dans les tubes de chaque échelle.*
- Sujete los **taponos rondos (CSB)** a la **escalera para la barra de bomberos (CRX)** y a la **escalera para el tobogán (CRY)** a las ubicaciones ilustradas. Sujete los taponos usando los **taponos pequeños (BZK)**. *Asegúrese de alinear los agujeros en el tapón con los agujeros en los tubos en cada escalera.*

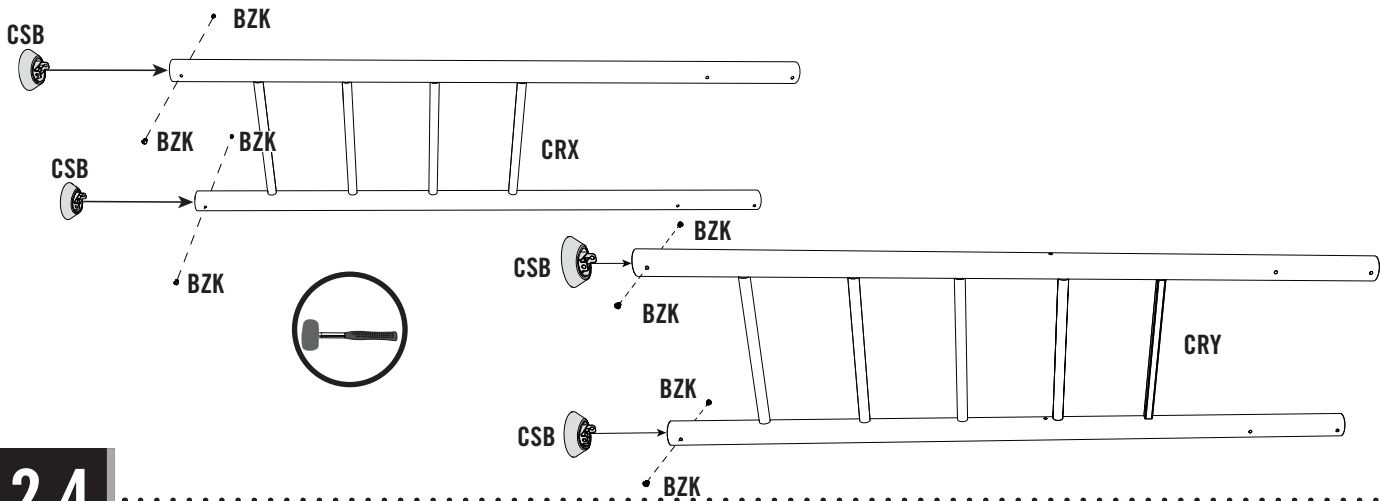

2.4

- Attach two (2) **monkey bar gussets (CWV)** to one end of the **fire pole ladder (CRX)** using the hardware shown. Make sure the lip on the gusset faces inward as illustrated. Repeat this step to attach the remaining two (2) monkey bar gussets to the **slide ladder (CRY)**.
- Attachez deux (2) **goussets du cage à grampers (CWV)** à l'extrémité de l'**échelle du mât (CRX)** à l'aide des quincailleries illustrés. Vous assurez-vous que le bord du gousset fasse face vers l'intérieur comme illustré. Répétez cette étape pour attacher les deux (2) goussets du cage à grimper restantes à l'**échelle du toboggan (CRY)**.
- Sujete dos (2) **placas de refuerzo del pasamanos (CWV)** al extremo de la **escalera de la barra de bomberos (CRX)** usando los herraje ilustrados. Asegúrese que el borde de la placa da al interior como se muestra. Repita este paso para sujetar las dos (2) placas de refuerzo restantes a la **escalera para tobogán (CRY)**.

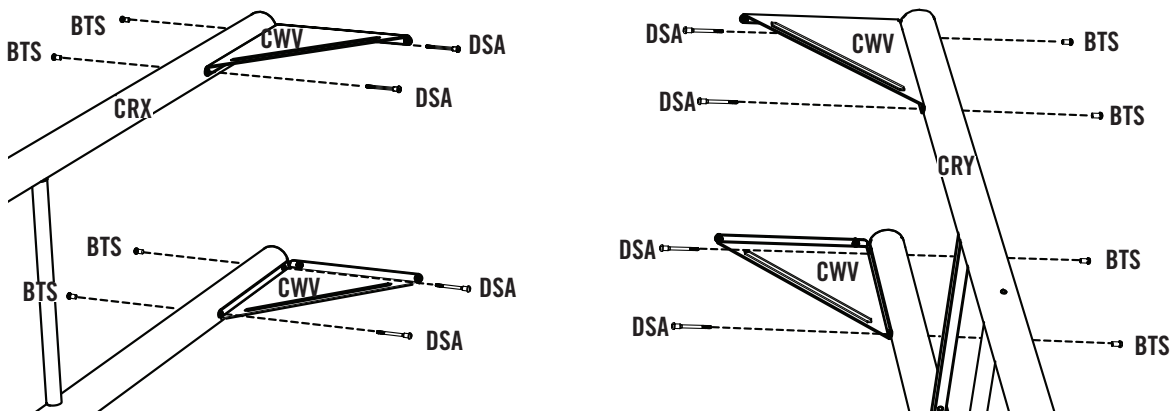

► SECTION 2 (CONTINUED) / SECTION 2 (SUITE) / SECCIÓN 2 (CONTINUACIÓN)

TOOLS AND HARDWARE REQUIRED / OUTILS ET QUINCAILLERIE REQUIS / INSTRUMENTAL Y HERRAJE REQUERIDOS

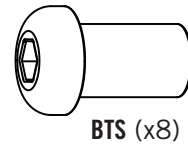
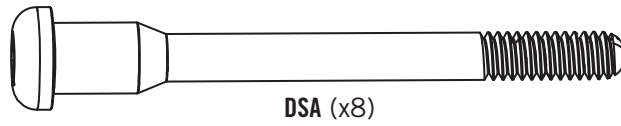
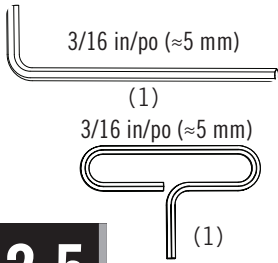

2.5

- Attach the **saddle caps (CSA)** to the **fire pole ladder (CRX)** and the **slide ladder (CRY)**, then attach the ladders to the **monkey bars (GEU)** using the hardware shown. Make sure the saddle caps are oriented as shown, with the monkey bars resting in the saddle.
- Insérez les **bouchons-selle (CSA)** dans les extrémités de l'**échelle du mât (CRX)** et l'**échelle du toboggan (CRY)**. Ensuite, attachez les échelles au **café à grimper (GEU)** à l'aide des quincailleries requis. Orientez les bouchons comme illustrés avec le café à grimper sur les selles.
- Sujete los **taponos con silla (CSA)** a la **escalera para la barra de bomberos (CRX)** y a la **escalera para el tobogán (CRY)**. Entonces, sujete las escaleras al **pasamanos ((GEU)** usando los herraje ilustrados. Asegúrese de orientar los taponos con silla como se muestra, con el pasamanos apoyando en las sillas.

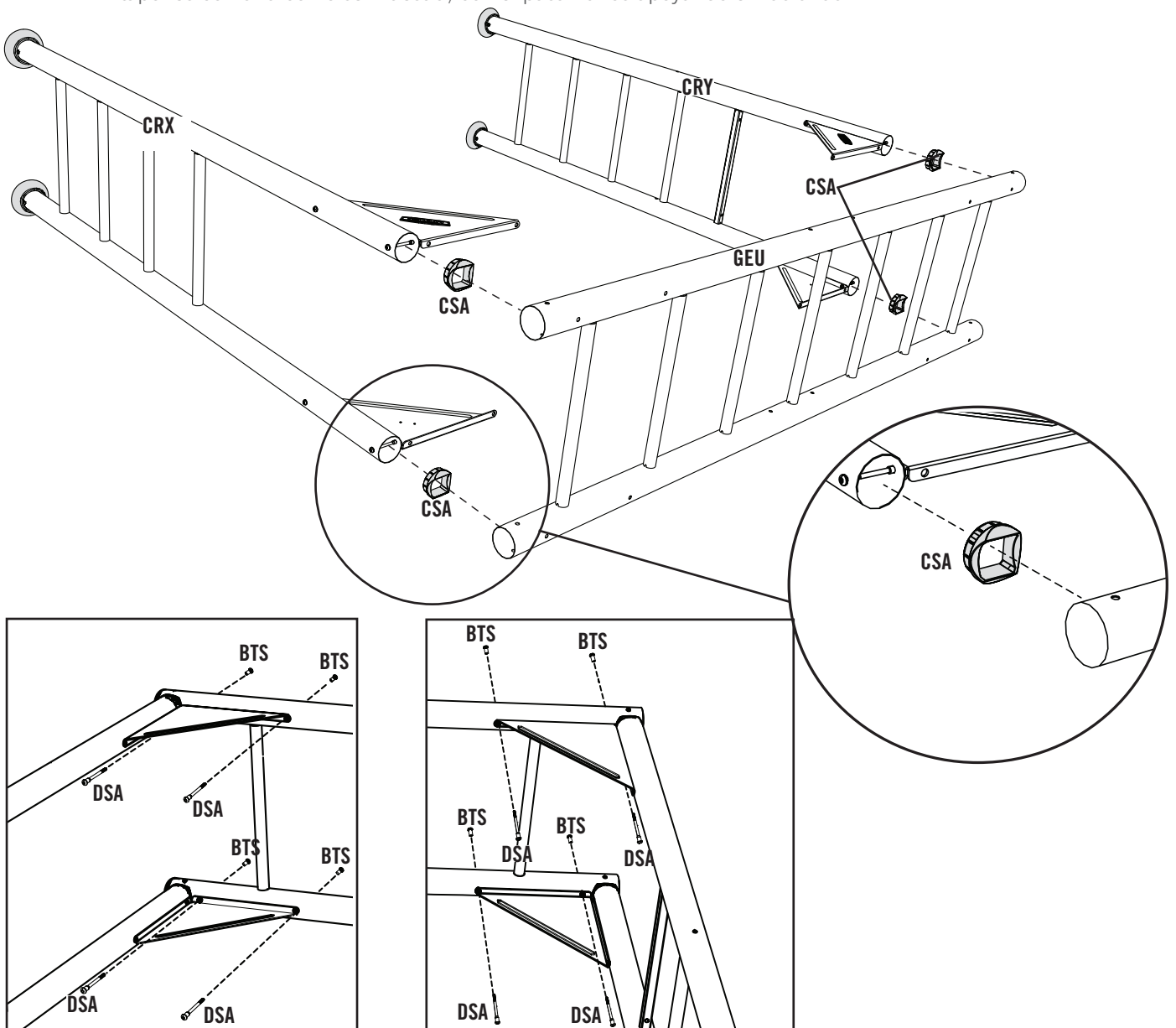



This page intentionally left blank
Cette page est intentionnellement laissée en blanc
Esta página ha sido dejada en blanco intencionalmente

Remove this section / Enlevez cette section / Retire esta sección



PARTS IDENTIFIER / IDENTIFICATEUR DE PIÈCES / IDENTIFICADOR DE PIEZAS

CONTENTS OF BOX 1 / CONTENU DE LA BOÎTE 1 / CONTENIDO DE LA CAJA 1



Remove this section / Enlevez cette section / Retire esta sección

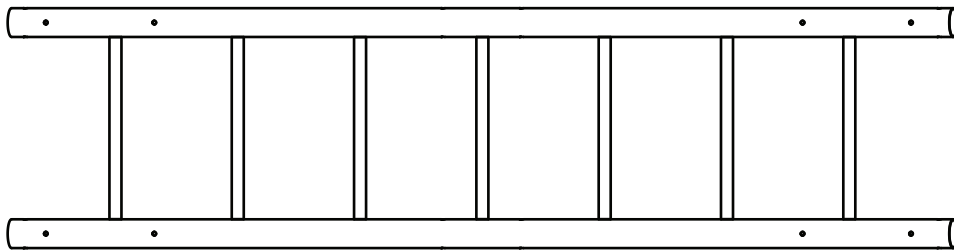

GEU (x1)

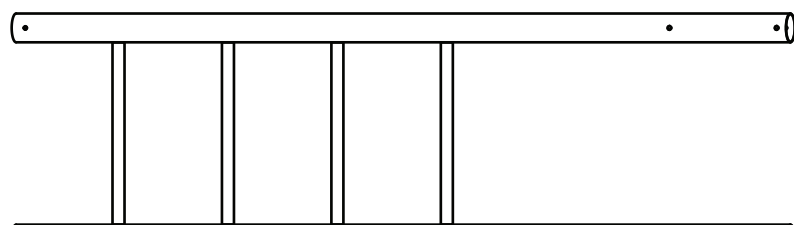

CRX (x1)

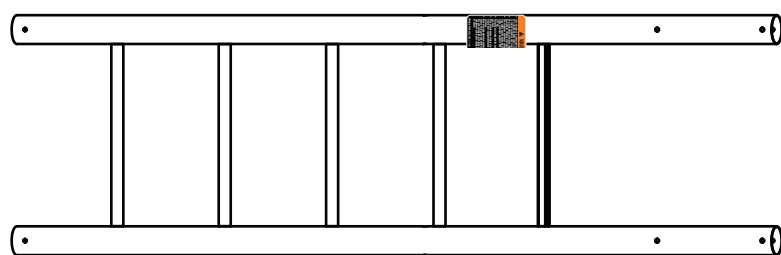

CRY (x1)

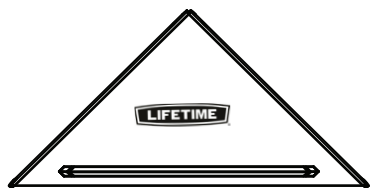

CWV (x4)

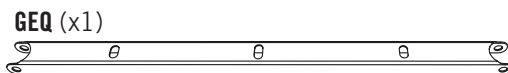

GEQ (x1)

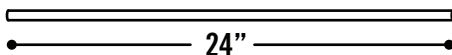

CRZ (x1)

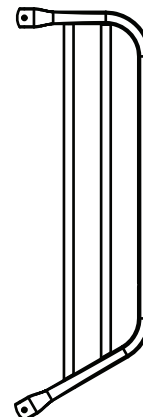

CRQ (x2)

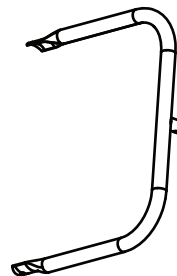

CRS (x1)

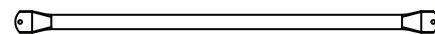

CBI (x1)



PARTS IDENTIFIER / IDENTIFICATEUR DE PIÈCES / IDENTIFICADOR DE PIEZAS

CONTENTS OF BOX 1 / CONTENU DE LA BOÎTE 1 / CONTENIDO DE LA CAJA 1

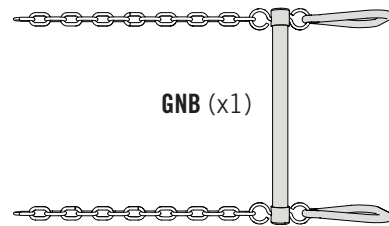
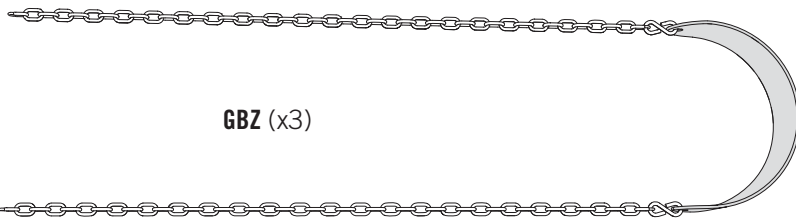
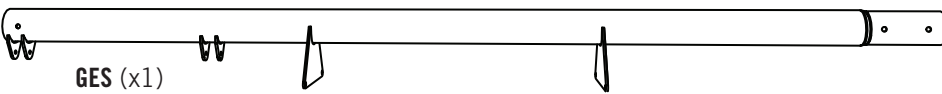
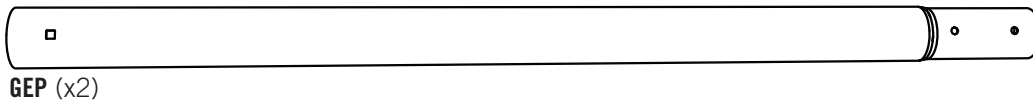
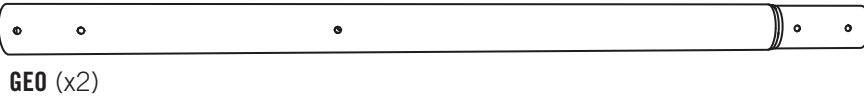
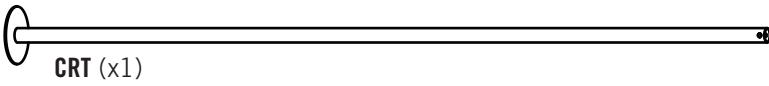
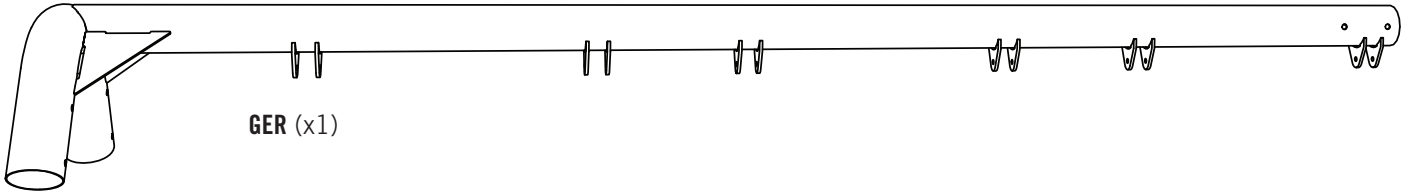

Remove this section / Enlevez cette section / Retire esta sección

CONTENTS OF BOX 2 / CONTENU DE LA BOÎTE 2 / CONTENIDO DE LA CAJA 2

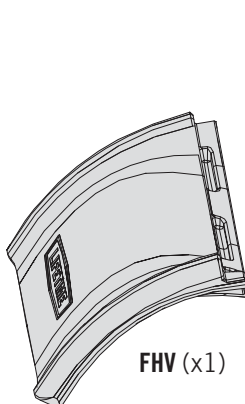

FHU (x1)

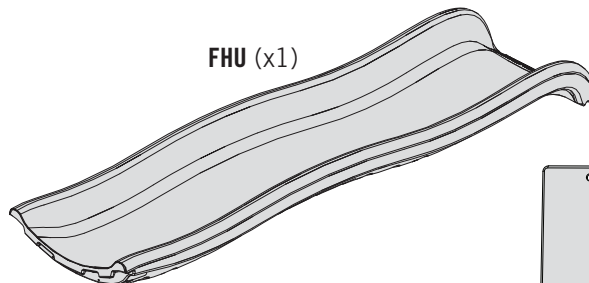

BEO (x1)

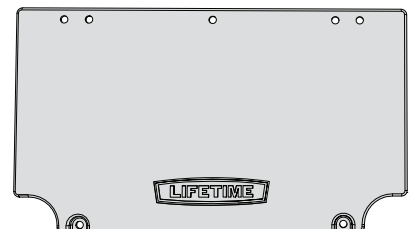



PARTS IDENTIFIER / IDENTIFICATEUR DE PIÈCES / IDENTIFICADOR DE PIEZAS

CONTENTS OF BOX 1 / CONTENU DE LA BOÎTE 1 / CONTENIDO DE LA CAJA 1



Parts bag / Sac de pièces / Bolsa de piezas

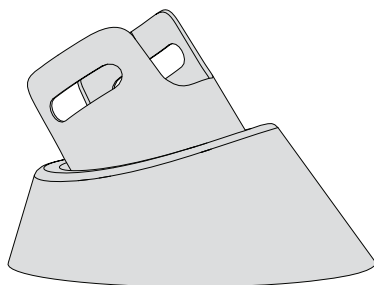

GBV (x2)

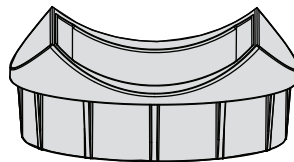

CSA (x4)

Parts bag / Sac de pièces / Bolsa de piezas

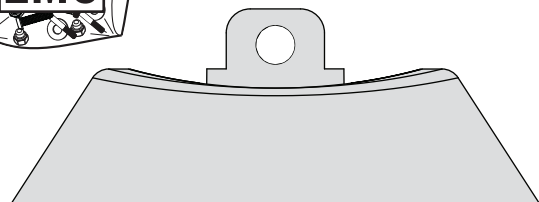

CSB (x4)

Parts bag / Sac de pièces / Bolsa de piezas

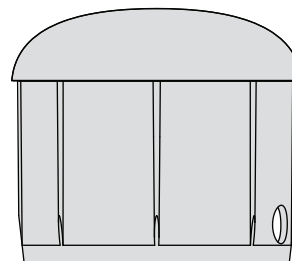

CSD (x5)

Hardware bags and blister packs / Sacs et blisters de quincaillerie / Bolsas y blisters de herraje

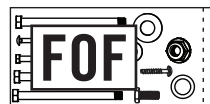

Remove this section / Enlevez cette section / Retire esta sección

► SECTION 2 (CONTINUED) / SECTION 2 (SUITE) / SECCIÓN 2 (CONTINUACIÓN)

TOOLS AND HARDWARE REQUIRED / OUTILS ET QUINCAILLERIE REQUIS / INSTRUMENTAL Y HERRAJE REQUERIDOS

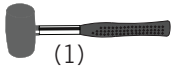

2.6

- Insert the **end caps (CSD)** into the openings at each end of the poles on the monkey bars assembly.
Make sure the holes in each cap line up with the holes in the tubes of the monkey bars.
- Insérez les **bouchons (CSD)** dans les extrémités de chaque poteau du cage à grimper. *Vous assurez-vous que les trous dans chaque bouchon s'alignent avec les trous dans les tubes du cage à grimper.*
- Inserte los **tapones cilíndricos (CSD)** dentro de los tubos a cada extremo del montaje del pasamanos.
Asegúrese de alinear los agujeros en los tapón con los agujeros en los tubos del pasamanos.

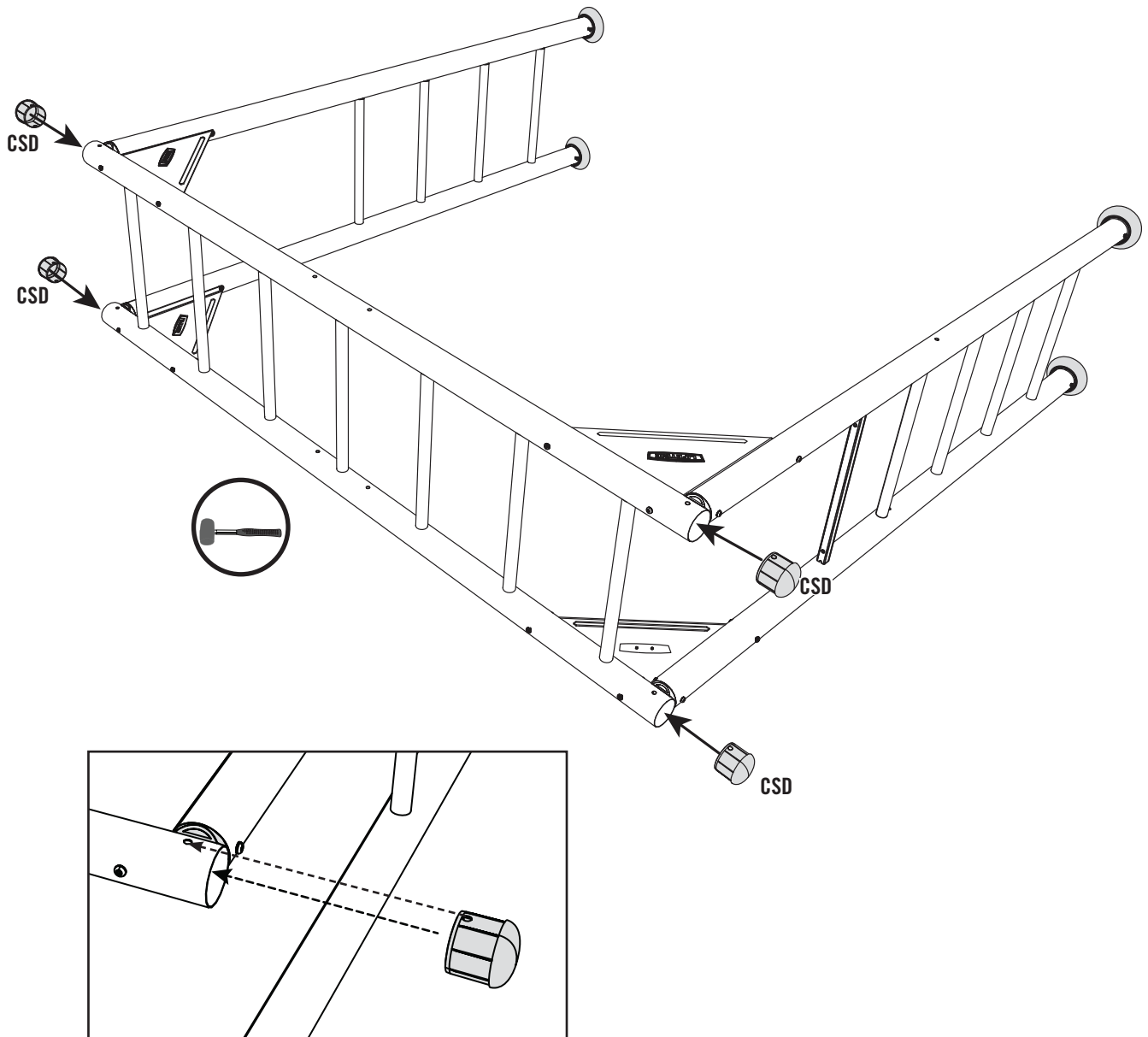

► SECTION 2 (CONTINUED) / SECTION 2 (SUITE) / SECCIÓN 2 (CONTINUACIÓN)

TOOLS AND HARDWARE REQUIRED / OUTILS ET QUINCAILLERIE REQUIS / INSTRUMENTAL Y HERRAJE REQUERIDOS

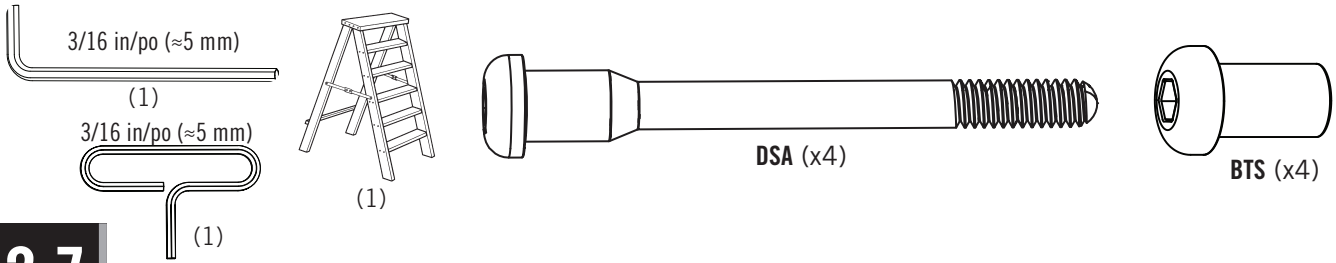

2.7

- Stand the assembly on its feet. Using a ladder, attach the **trapeze swing bar (GES)** to the monkey bars assembly with the hardware shown. **Install the hardware nearest to the pendulums first.** *Do not completely tighten the hardware until instructed later in the assembly.*
- Mettez l'Ensemble en droit. En utilisant une échelle, attachez la **barre du trapèze (GES)** à l'ensemble du cage à grimper à l'aide des quincailleries requis. **Installez en premier les quincailleries les plus proches aux pendules.** *Ne pas serrer bien les quincailleries jusqu'à ce que vous y êtes instruit.*
- Coloque el montaje vertical. Usando una escalera, sujete el **caño horizontal del trapecio (GES)** al montaje del pasamanos usando los herraje ilustrados. **Instale primero los elementos más cercano a los péndulos.** *No apriete por completo los elementos hasta que se le indique más tarde en el ensamblaje.*

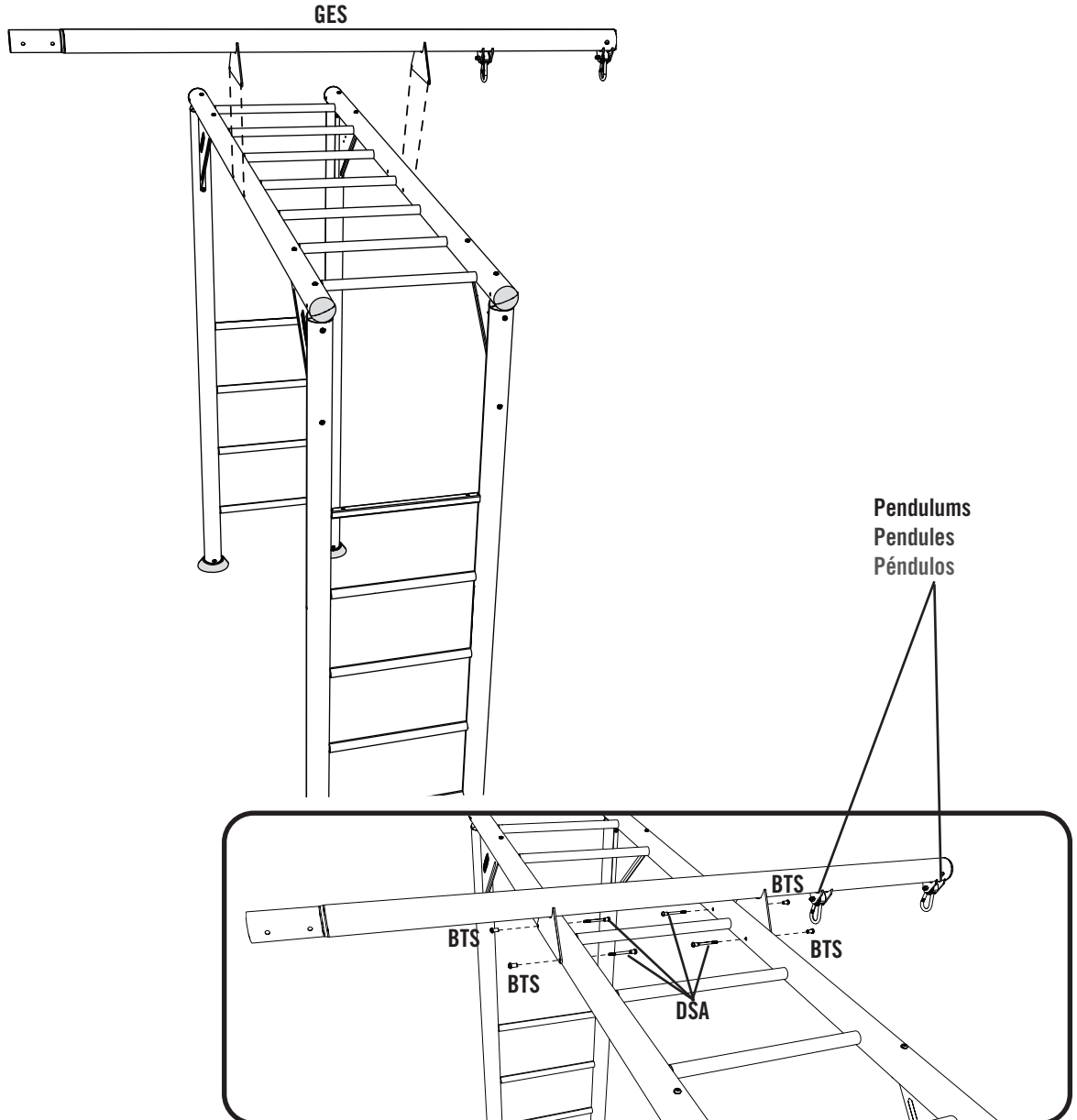

► SECTION 2 (CONTINUED) / SECTION 2 (SUITE) / SECCIÓN 2 (CONTINUACIÓN)

TOOLS AND HARDWARE REQUIRED / OUTILS ET QUINCAILLERIE REQUIS / INSTRUMENTAL Y HERRAJE REQUERIDOS

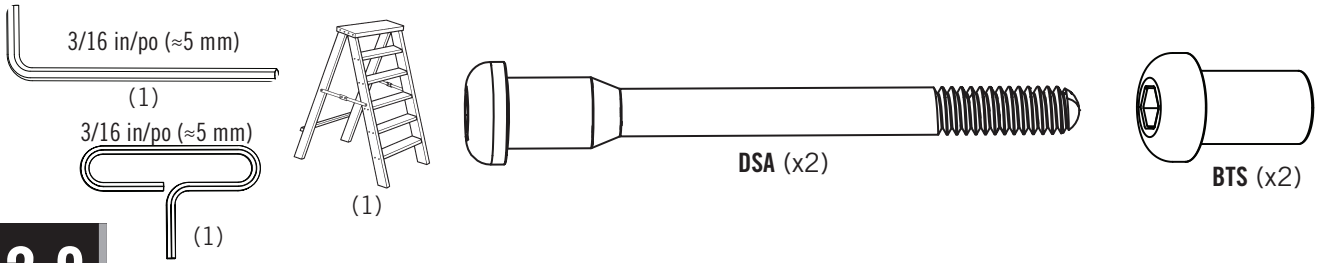

2.8

- Have one person hold the A-frame swing assembly in position. Standing carefully on a ladder, attach the A-frame assembly to the monkey bar assembly using the hardware shown. Tighten all hardware from this section before continuing to the next section. ***Tighten all hardware now.***
- Pendant qu'un autre adulte maintient l'ensemble en place, grimpez à une échelle, et attachez l'ensemble du cadre en « A » à l'aide des quincailleries requis. Serrez bien tous les quincailleries dans cette section avant de continuer à la section suivante. ***Serrez bien maintenant tous les quincailleries.***
- Mantenga en su lugar el montaje del armazón en «A». Mientras que esté de pie en una escalera, sujete el montaje del armazón en «A» al montaje del pasamanos usando los herraje ilustrados. Apriete todos los herraje de esta sección antes de continuar con la siguiente. ***Apriete todos los elementos ahora.***

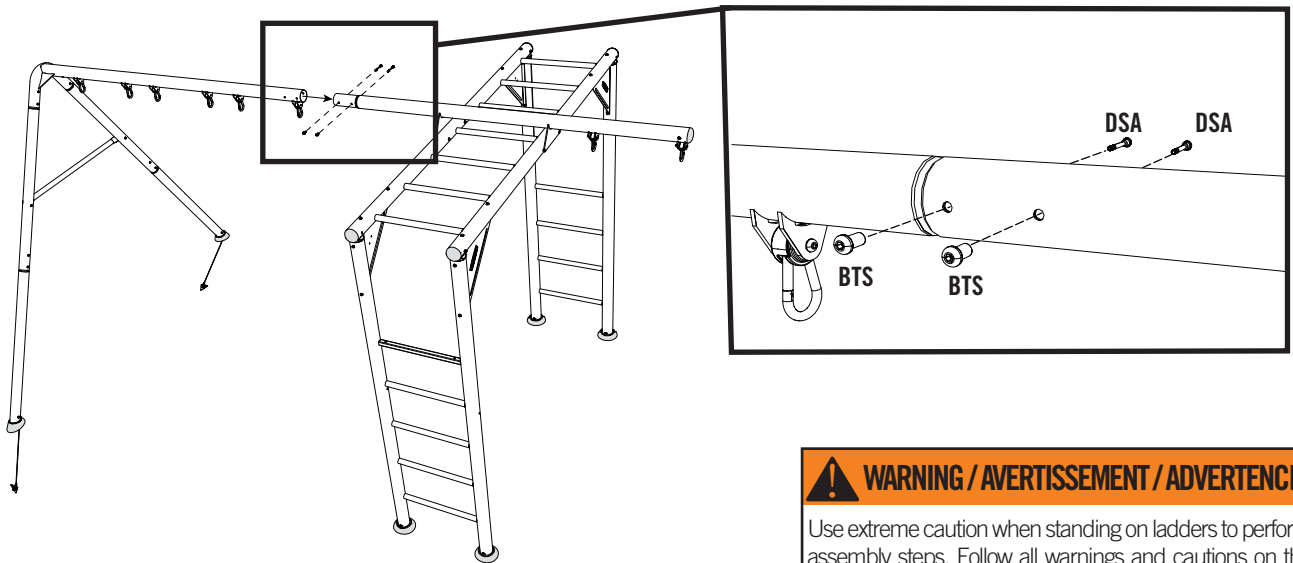

⚠ WARNING / AVERTISSEMENT / ADVERTENCIA

Use extreme caution when standing on ladders to perform assembly steps. Follow all warnings and cautions on the ladder. Failure to follow all of these instructions and warnings could lead to serious personal injury or property damage.

Prendre attention en utilisant des échelles pour faire les étapes d'assemblage. Suivre tous les avertissements de l'échelle. Le non-observation de suivre toutes ces instructions et avertissements peut causer des blessures graves personnelles ou endommager la propriété.

Ser prudente al pararse en escaleras haciendo los pasos de ensamble. Seguir todas las advertencias y precauciones de la escalera. El incumplimiento de seguir todas estas instrucciones y advertencias puede ocasionar lesiones graves personales o daño a la propiedad.

► SECTION 2 (CONTINUED) / SECTION 2 (SUITE) / SECCIÓN 2 (CONTINUACIÓN)

TOOLS AND HARDWARE REQUIRED / OUTILS ET QUINCAILLERIE REQUIS / INSTRUMENTAL Y HERRAJE REQUERIDOS

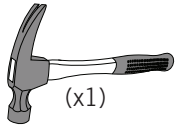

2.9

- Once the swing set is upright, be sure the **foot caps (GBV)** are flat on the ground. If they are not, lift the legs of the swing set, one at a time, and twist the foot caps until they are flat to the ground.
- Une fois que la balançoire est verticale, vérifiez que les **capuchons de pieds (GBV)** sont à plat sur le sol. Si non, soulevez les pieds de la balançoire, un par un, et tourner les capuchons jusqu'à ce qu'ils soient à plat sur le sol.
- Una vez que los columpios son verticales, asegúrese que los **taponos de patas (GBV)** son planos en el piso. Si no, levantar las patas de los columpios, una por una, y girar los taponos hasta que estén planos en el piso.

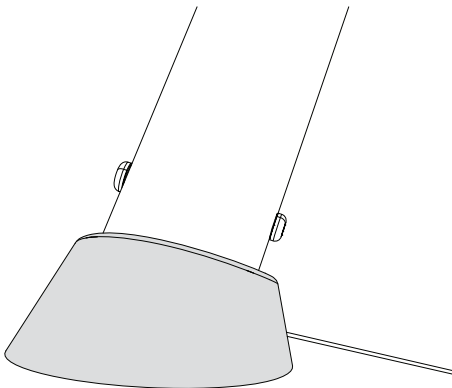

Correct placement
Emplacement correct
Ubicación correcta

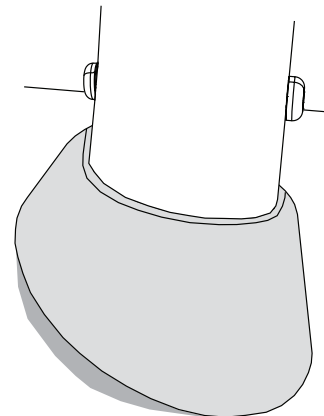

Incorrect placement
Mauvais emplacement
Ubicación incorrecta

2.10

- Insert the **anchoring rod (EMH)** into the **anchor (GBH)**, and use a hammer to drive the anchor into the ground as close to the right-side of the leg as possible until all the cable is used. **Then, remove the rod.** The rod will be re-used. *The anchor should be driven at least 12 inches into the ground! More, if possible.*
- Insérez la **tige d'ancrage (EMH)** dans l'**ancrage (GBH)** et utilisez un marteau pour l'enfoncer dans le sol aussi près que possible du côté droit du pied jusqu'à ce que tout le câble soit utilisé. **Ensuite, retirez la tige.** La tige sera réutilisée. *Il faut enfoncer l'ancre au moins 12» (31 cm) dans le sol! Ou plus, si possible.*
- Inserte la **barra de anclaje (EMH)** hacia el **ancla (GBH)**, y utilice un martillo para hundir el ancla en la tierra tan cerca como sea posible al lado derecho de la pata hasta que todo el cable sea usado. **A continuación, quite la barra.** La barra será re-utilizada. *¡Es preciso clavar el ancla por lo menos 12" (31 cm) en el suelo! Más, si es posible.*

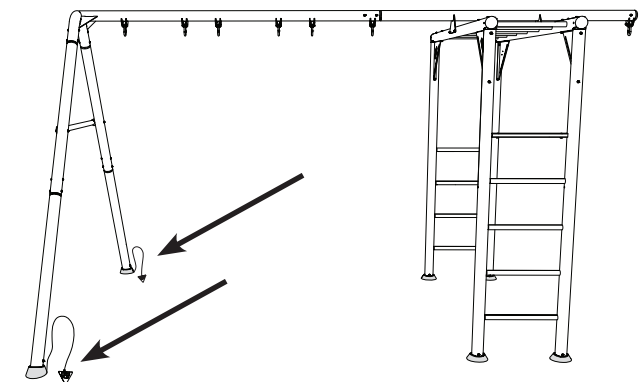
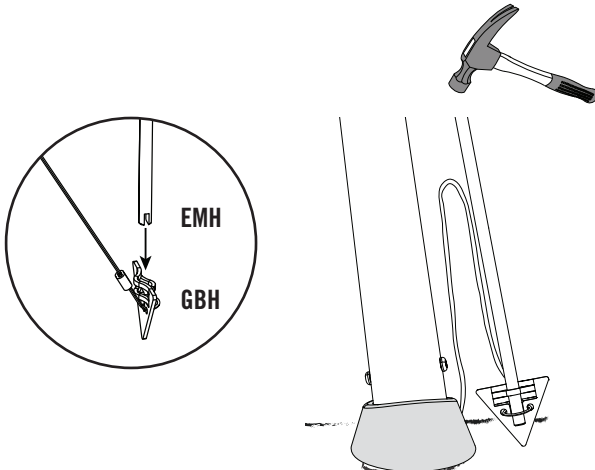

Placement of anchors / Placement des ancrages / Colocación de anclas

► SECTION 2 (CONTINUED) / SECTION 2 (SUITE) / SECCIÓN 2 (CONTINUACIÓN)

TOOLS AND HARDWARE REQUIRED / OUTILS ET QUINCAILLERIE REQUIS / INSTRUMENTAL Y HERRAJE REQUERIDOS

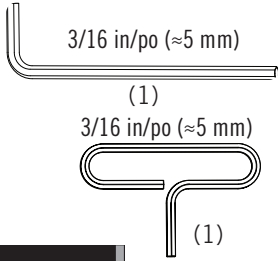

2.11

- Move the swing set to the side until the legs are directly above and cover the **anchors (GBH)**.
- Déplacez l'ensemble de balançoire sur le côté jusqu'à ce que les pieds soient directement au-dessus et couvrent les **ancrages (GBH)**.
- Mueva el conjunto del columpio al lado hasta que las patas estén directamente encima y cubran las **anclas (GBH)**.

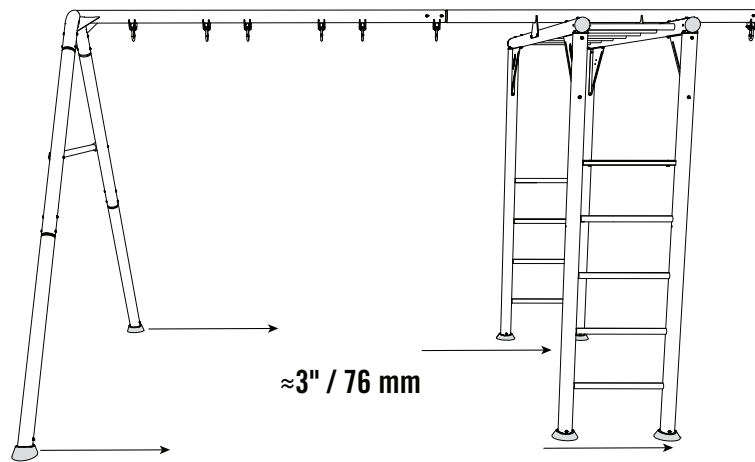

2.12

- Use the allen wrench to push and slide the **cap screw bolt (GBW)** and barrel nut assembly to disengage the bolt from the square hole so that the bolt spins freely. Push and hold in place. Do not turn the barrel nut.
- Utilisez la clé hexagonale pour pousser et faire glisser le **boulon de la vis d'assemblage (GBW)** et l'écrou de barillet afin de dégager le boulon du trou carré pour qu'il puisse tourner librement. Poussez et maintenez en place. Ne tournez pas l'écrou de barillet.
- Utilice la llave allen para empujar y deslizar el **perno con rosca y cabeza hexagonal (GBW)** y el ensamblaje de la tuerca de tambor a fin de desacoplar el tornillo del orificio cuadrado, de modo que el tornillo gire libremente. Presione y mantenga en su lugar. No gire la tuerca de tambor.

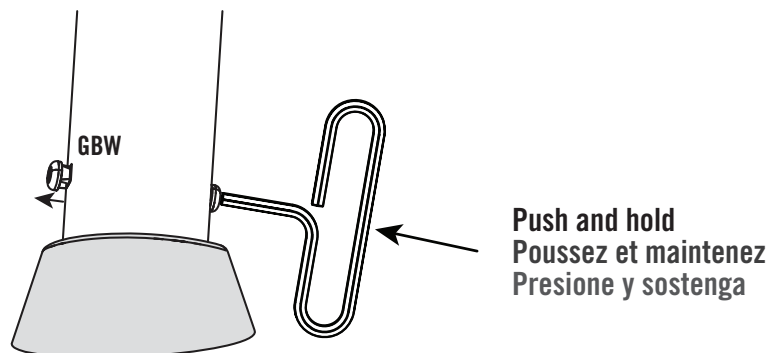

► SECTION 2 (CONTINUED) / SECTION 2 (SUITE) / SECCIÓN 2 (CONTINUACIÓN)

TOOLS AND HARDWARE REQUIRED / OUTILS ET QUINCAILLERIE REQUIS / INSTRUMENTAL Y HERRAJE REQUERIDOS

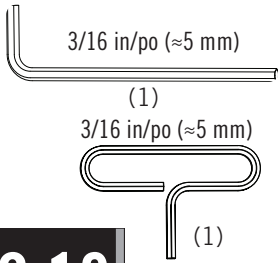

2.13

- While still holding and pushing in the nut/bolt assembly, use the second **allen wrench (EEO)** to turn the bolt to tighten the anchor cable. This will set the anchor.
- Tout en maintenant et en poussant l'ensemble écrou/boulon, utilisez la deuxième **clé hexagonale (EEO)** pour faire tourner le boulon afin de serrer le câble d'ancrage. Cela fixera l'ancrage.
- Mientras sigue sosteniendo y presionando en el ensamblaje tornillo/tuerca, use la segunda **llave Allen (EEO)** para girar el tornillo a fin de apretar el cable de anclaje. Esto fijará el ancla.

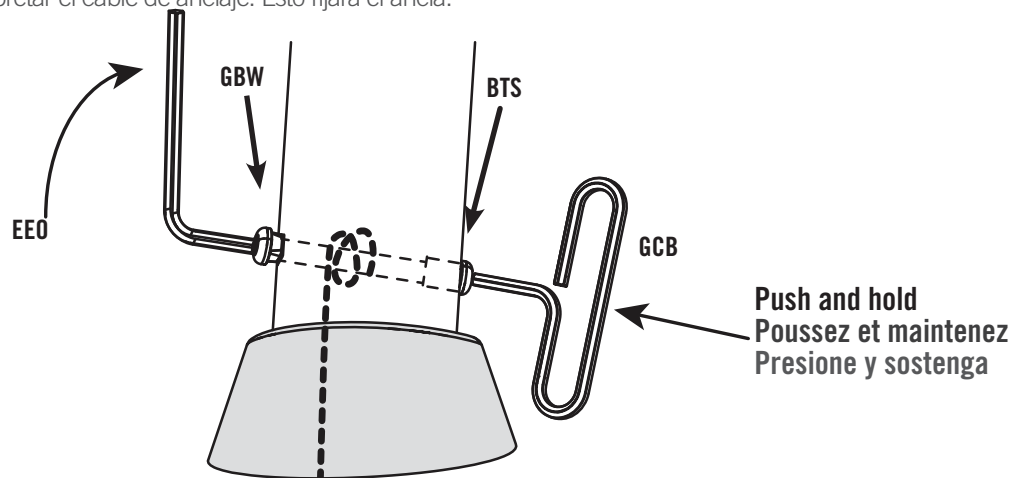

2.14

- Once the cable is tightened, push the **cap screw bolt (GBW)** into the leg so that the square feature of the bolt engages the square hole. While pushing and holding the **cap screw bolt (GBW)** to the pole, turn and tighten the **barrel nut (BTS)** from the other side. The nut/bolt assembly should be snugged up to the leg. The cable will be tight, allowing little to no slack.
- Une fois le câble serré, poussez le **boulon de la vis d'assemblage (GBW)** dans le pied de manière à ce que la partie carrée du boulon s'engage dans le trou carré. Tout en poussant et en maintenant le **boulon de la vis d'assemblage (GBW)** sur le poteau, tournez et serrez l'**écrou de barillet (BTS)** de l'autre côté. L'ensemble écrou/boulon doit être bien ajusté au pied. Le câble sera tendu, ne laissant que peu ou pas de mou.
- Una vez que el cable esté apretado, empuje el **perno con rosca y cabeza hexagonal (GBW)** hacia la pata para que el elemento de cuadro del perno se acople en el orificio cuadrado. Mientras presiona y sostiene el **perno con rosca y cabeza hexagonal (GBW)** al poste, gire y apriete la **tuerca de tambor (BTS)** desde el otro lado. El ensamblaje tornillo/tuerca debe ser apretado hasta la pata. El cable estará apretado, permitiendo poca o nada de holgura.

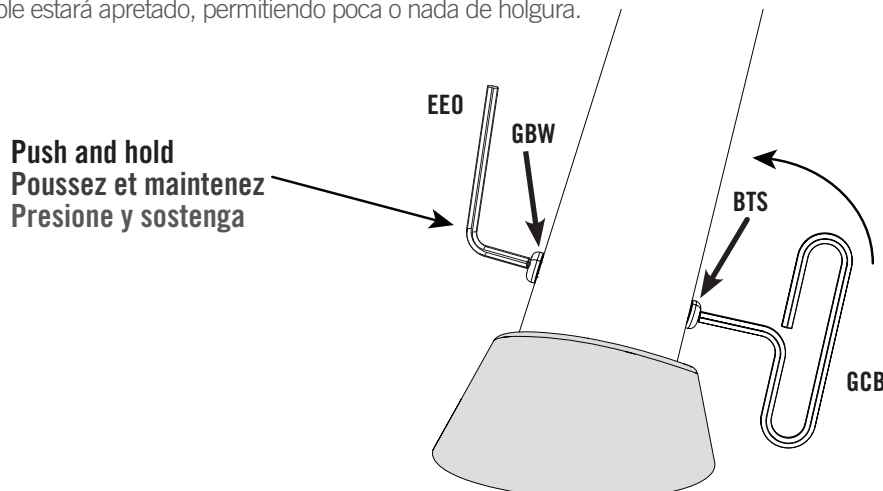

3

FIRE POLE ASSEMBLY / ASSEMBLAGE DU MÂT / ENSAMBLAJE DE LA BARRA DE BOMBEROS



HARDWARE REQUIRED / QUINCAILLERIE REQUISE / HERRAJE REQUERIDO

Hardware blister pack / Blister de quincaillerie / Blíster de herraje

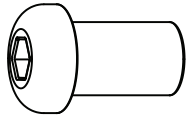

BTS (x3)

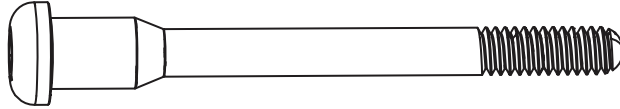

DSA (x2)

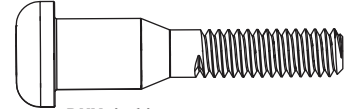

DXY (x1)



PARTS REQUIRED / PIÈCES REQUISES / PIEZAS REQUERIDAS

CONTENTS OF BOX 1 / CONTENU DE LA BOÎTE 1 / CONTENIDO DE LA CAJA 1

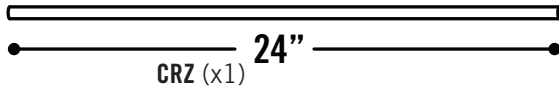

CRZ (x1)

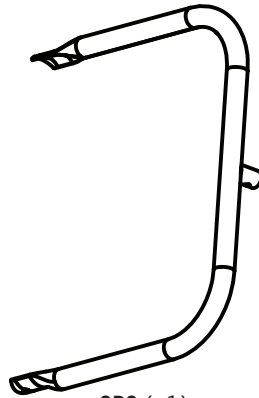

CRS (x1)

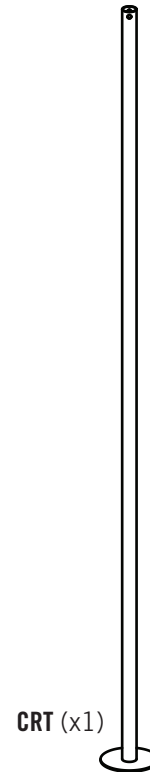

CRT (x1)



TOOLS REQUIRED / OUTILS REQUIS / INSTRUMENTAL REQUERIDO

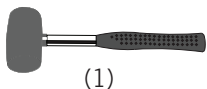

(1)

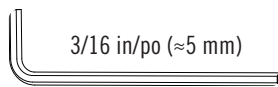

(1)

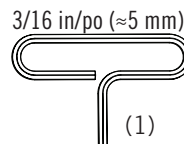

(1)



(1)

► SECTION 3 (CONTINUED) / SECTION 3 (SUITE) / SECCIÓN 3 (CONTINUACIÓN)

TOOLS AND HARDWARE REQUIRED / OUTILS ET QUINCAILLERIE REQUIS / INSTRUMENTAL Y HERRAJE REQUERIDOS

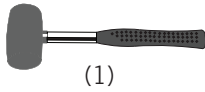

- If you have trouble with this section, scan the code below to view a video on how to assemble the Fire Pole
- Si tiene problemas con esta sección, escanee el código abajo para ver un video del ensamble de la mât.
- Si vous avez des problèmes avec cette section, scannez le code en bas pour voir un vidéo de l'assemblage de la barra de bomberos.

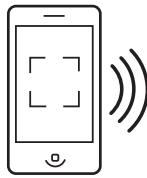

<http://go.lifetime.monkeybaradventurefirepoleassembly>

3.1

- Make sure the playground is in the desired location and measure 21" diagonally from each pole of the **fire pole ladder (CRX)** as shown, and mark the ground where the two measurements meet. Use a hammer or rubber Mallet to drive the **anchor rod (CRZ)** into the ground until half of the anchor rod is underground.
- Vous assurez-vous de situer le système dans l'endroit désiré, et mesurez en diagonale 53,4 cm (21") de chaque poteau de l'**échelle du mât (CRX)** comme illustré. Faites un marque sur la terre au point où les deux marques se coupent. Employez un marteau ou maillet en caoutchouc pour enfoncer le **tige d'ancrage (CRZ)** dans la terre jusqu'à ce que le moitié du tige soit sous la terre.
- Asegúrese de colocar el parque de juegos en la ubicación deseada, y mida 53,4 cm (21") diagonalmente de cada poste de la **escalera para la barra de bomberos (CRX)** como se muestra, y marque la tierra donde se unen las dos medidas. Utilice un martillo o mazo de goma para clavar la **varilla de anclaje (CRZ)** en el suelo hasta que la mitad de la varilla esté en el suelo.

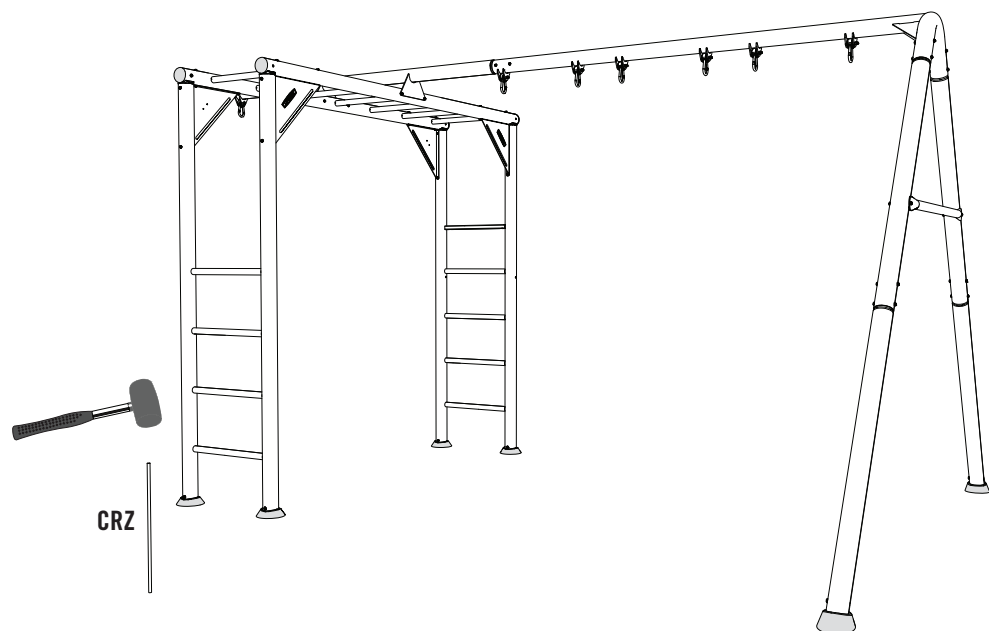
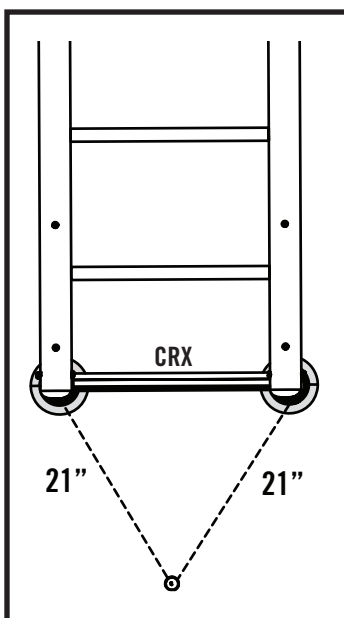

► SECTION 3 (CONTINUED) / SECTION 3 (SUITE) / SECCIÓN 3 (CONTINUACIÓN)

TOOLS AND HARDWARE REQUIRED / OUTILS ET QUINCAILLERIE REQUIS / INSTRUMENTAL Y HERRAJE REQUERIDOS

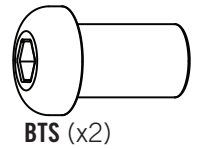
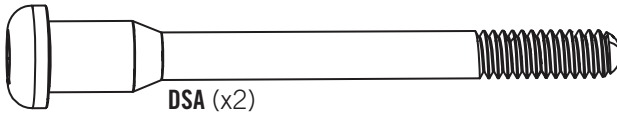
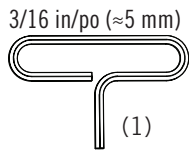
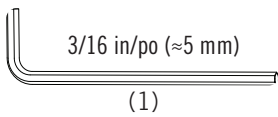

3.2

- Slide the plate-end of the **fire pole (CRT)** over the **anchor rod (CRZ)**. *The playground may need to be moved slightly once the fire pole is positioned.*
- Faites glisser l'extrémité plate du **mât (CRT)** sur le **tige d'ancrage (CRZ)** comme illustré. *Vous devrez peut être déplacer le système après avoir installé le mât.*
- Deslice el extremo inferior de la **barra de bomberos (CRT)** sobre la **varilla de anclaje (CRZ)**. *Puede que necesite ajustar un poco el parque de juegos después de haber colocado la barra de bomberos.*

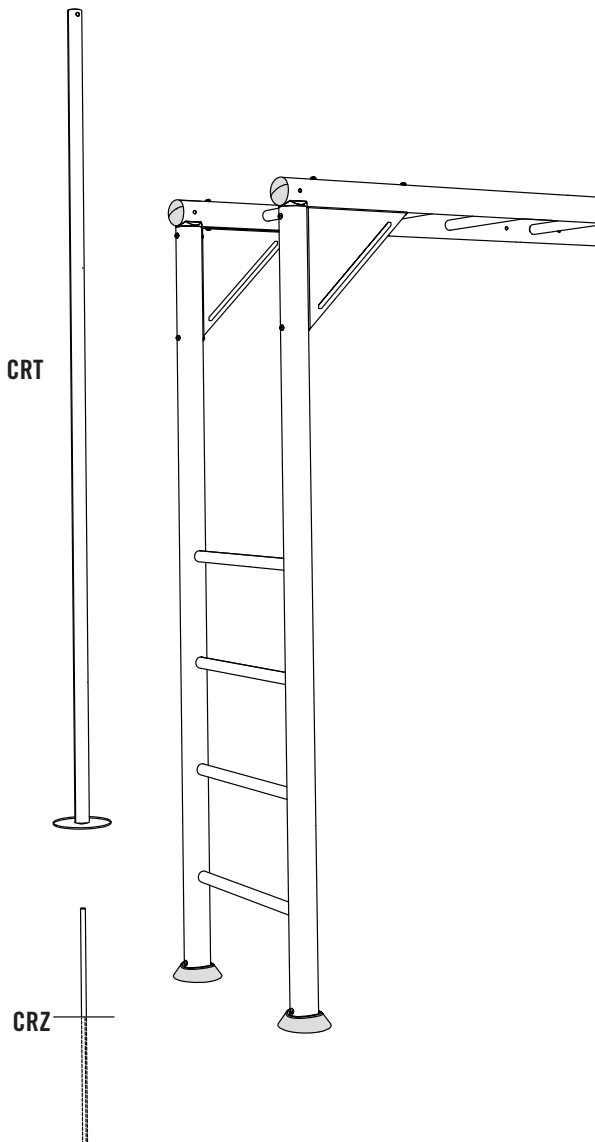

3.3

- Attach the **fire pole hoop (CRS)** to the monkey bars assembly by sliding the connecting tube into the fire pole and securing the fire pole hoop with the hardware shown.
- Faites glisser le petit tube de connexion de l'**arceau du mât (CRS)** dedans le mât, et attachez bien l'arceau du mât au cage à grimper à l'aide des quincailleries requis.
- Inserte el tubo conector del **aro de la barra de bomberos (CRS)** dentro del extremo superior de la **barra de bomberos (CRT)**. Entonces, sujete el aro al pasamanos usando los herraje indicados.

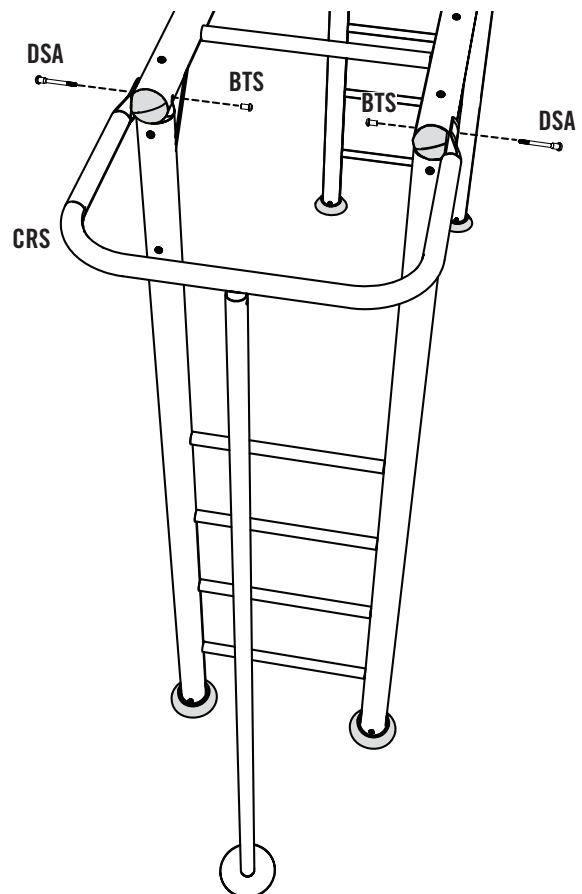
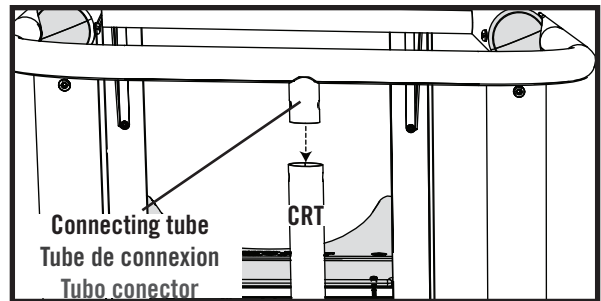

► SECTION 3 (CONTINUED) / SECTION 3 (SUITE) / SECCIÓN 3 (CONTINUACIÓN)

TOOLS AND HARDWARE REQUIRED / OUTILS ET QUINCAILLERIE REQUIS / INSTRUMENTAL Y HERRAJE REQUERIDOS

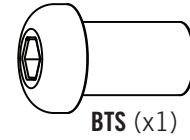
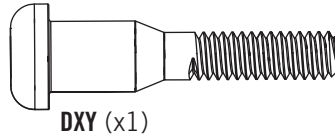
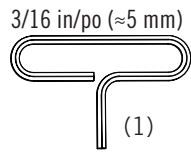
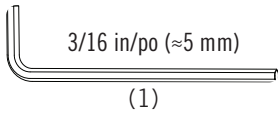

3.4

- Secure the fire pole to the fire pole hoop with the hardware shown.
- Attachez bien le mât à l'arceau du mât à l'aide des quincailleries indiqués.
- Sujete la barra de bomberos al aro de la barra de bomberos usando los herraje ilustrados.

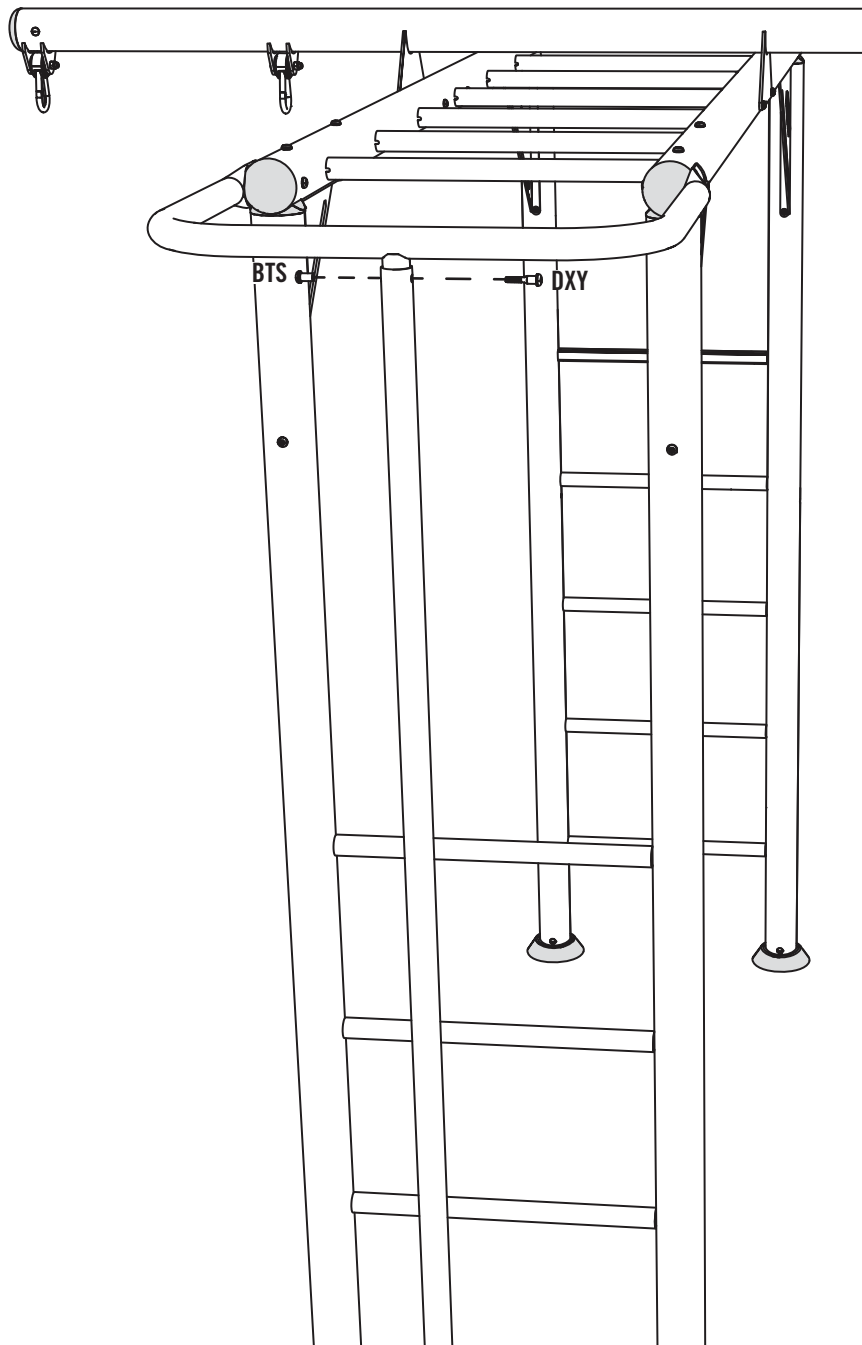

4

SLIDE AND SWING ASSEMBLY / ASSEMBLAGE DU TOBOGGAN ET DES BALANÇOIRES / ENSAMBLAJE DEL TOBOGÁN Y LOS COLUMPIOS



HARDWARE REQUIRED / QUINCAILLERIE REQUISE / HERRAJE REQUERIDO

Hardware blister pack / Blister de quincaillerie / Blíster de herraje

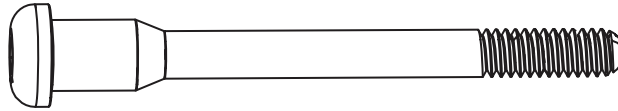
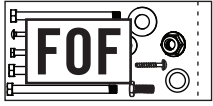

DSA (x4)

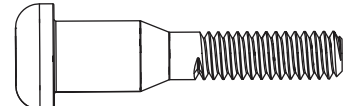

DXY (x2)

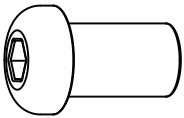

BTS (x11)

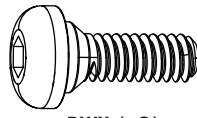

DWX (x3)

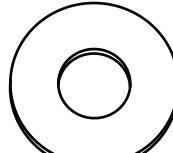

CVZ (x12)

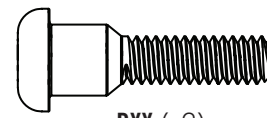

DXX (x2)

Hardware bag / Sac de quincaillerie / Bolsa de herraje



FEH (x4)

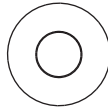

CLM (x8)



AZP (x4)



PARTS REQUIRED / PIÈCES REQUISES / PIEZAS REQUERIDAS

CONTENTS OF BOX 1 / CONTENU DE LA BOÎTE 1 / CONTENIDO DE LA CAJA 1

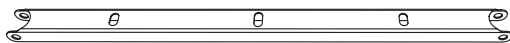

GEQ (x1)

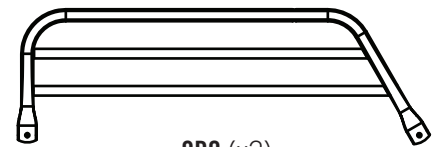

CRQ (x2)

CONTENTS OF BOX 2 / CONTENU DE LA BOÎTE 2 / CONTENIDO DE LA CAJA 2

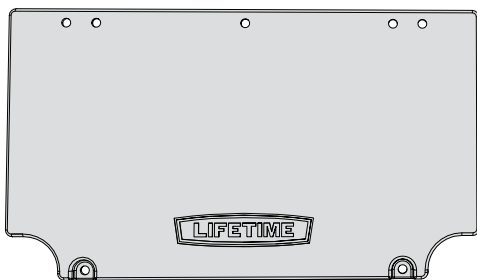

BE0 (x1)

FHU (x1)

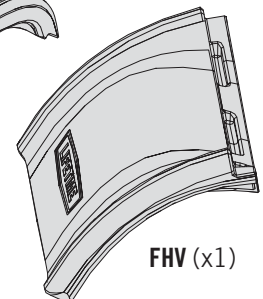
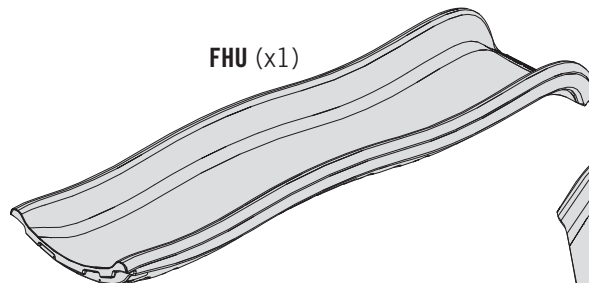

FHV (x1)

4

SLIDE AND SWING ASSEMBLY / ASSEMBLAGE DU TOBOGGAN ET DES BALANÇOIRES / ENSAMBLE DEL TOBOGÁN Y LOS COLUMPIOS



PARTS REQUIRED / PIÈCES REQUISES / PIEZAS REQUERIDAS

CONTENTS OF BOX 1 / CONTENU DE LA BOÎTE 1 / CONTENIDO DE LA CAJA 1

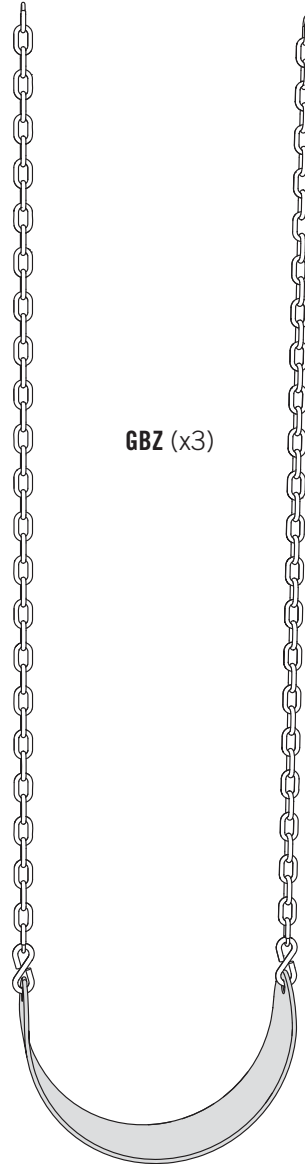
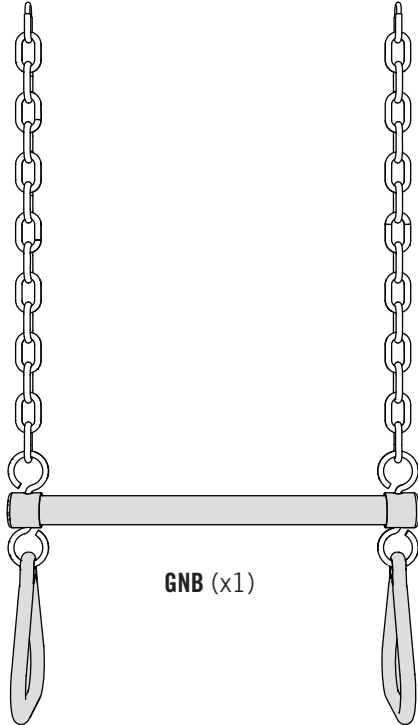

TOOLS REQUIRED / OUTILS REQUIS / INSTRUMENTAL REQUERIDO

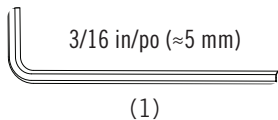

(1)

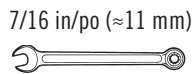

(1)

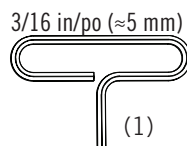

(1)



(1)

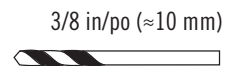

(1)

► SECTION 4 (CONTINUED) / SECTION 4 (SUITE) / SECCIÓN 4 (CONTINUACIÓN)

TOOLS AND HARDWARE REQUIRED / OUTILS ET QUINCAILLERIE REQUIS / INSTRUMENTAL Y HERRAJE REQUERIDOS

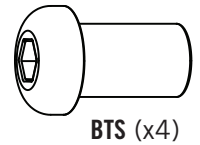
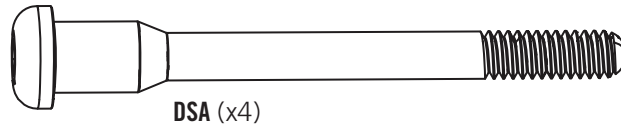
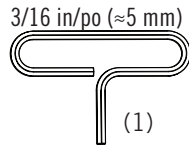
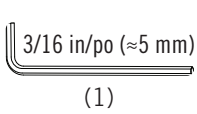

- If you have trouble with this section, scan the code below to view a video on how to assemble the slide and swing assembly.
- Si vous avez des problèmes avec cette section, scannez le code en bas pour voir un vidéo de assemblage du toboggan et des balançoires
- Si tiene problemas con esta sección, escanee el código abajo para ver un video del ensamble del tobogán y los columpios



<http://go.lifetime.monkeybaradventureslideandswingassembly>

4.1

- Attach a **slide rail (CRQ)** to the slide ladder in the position shown. **Repeat this step for the other slide rail. Do not completely tighten the hardware until instructed later in the assembly.**
- Attachez une **rampe du toboggan (CRQ)** à l'échelle du toboggan à l'endroit illustré. **Répétez cette étape pour l'autre rampe du toboggan. Ne pas serrer bien les quincailleries jusqu'à ce que vous y êtes instruit.**
- Sujete el **pasamano para el tobogán (CRQ)** a la escalera para el tobogán como se muestra. **Repita este paso para el otro pasamano (CRQ). No apriete por completo los herraje hasta que se le indique.**

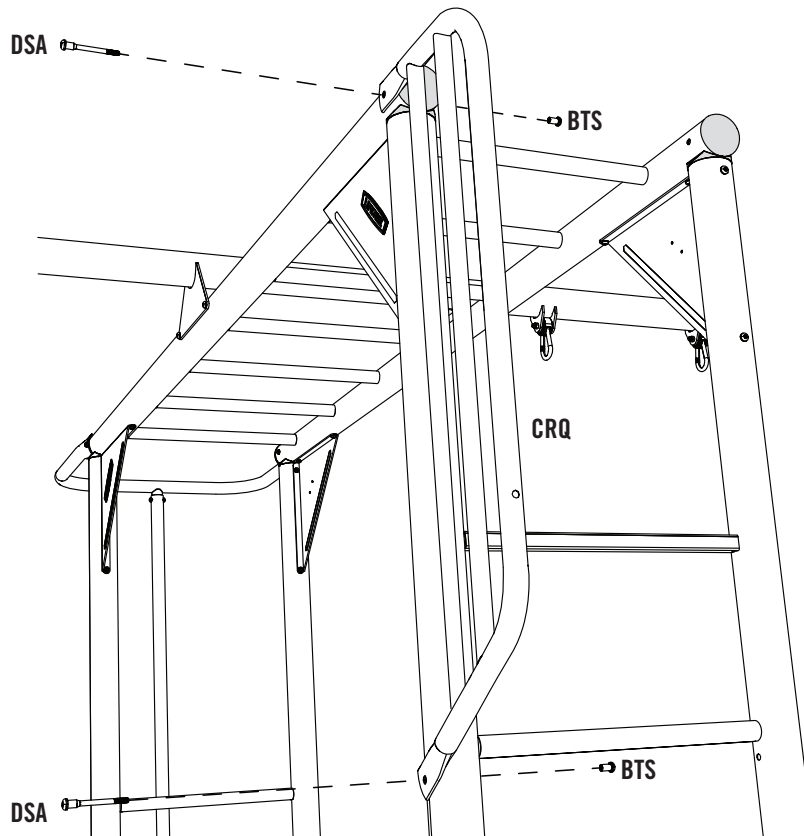

► SECTION 4 (CONTINUED) / SECTION 4 (SUITE) / SECCIÓN 4 (CONTINUACIÓN)

TOOLS AND HARDWARE REQUIRED / OUTILS ET QUINCAILLERIE REQUIS / INSTRUMENTAL Y HERRAJE REQUERIDOS

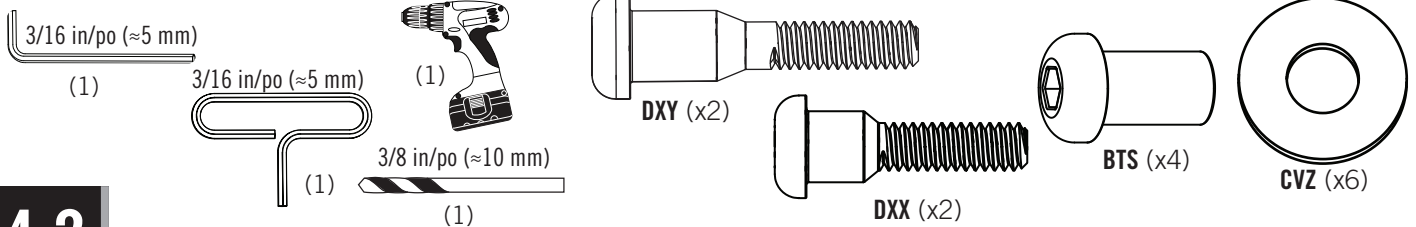

4.2

- Secure the **deck support (GEQ)** to the slide rails using the hardware indicated. *Tighten this hardware and the hardware from Sec 4.1.*
- Attachez bien le **support de la plate-forme (GEQ)** aux rampes du toboggan à l'aide des quincailleries indiqués. *Serrez bien tous les quincailleries de l'étape 4,1.*
- Sujeta el **soporte de la plataforma (GEQ)** a los pasamanos usando las piezas de ferretería indicadas. *Apriete estos herraje y los herraje de la Sección 4,1.*

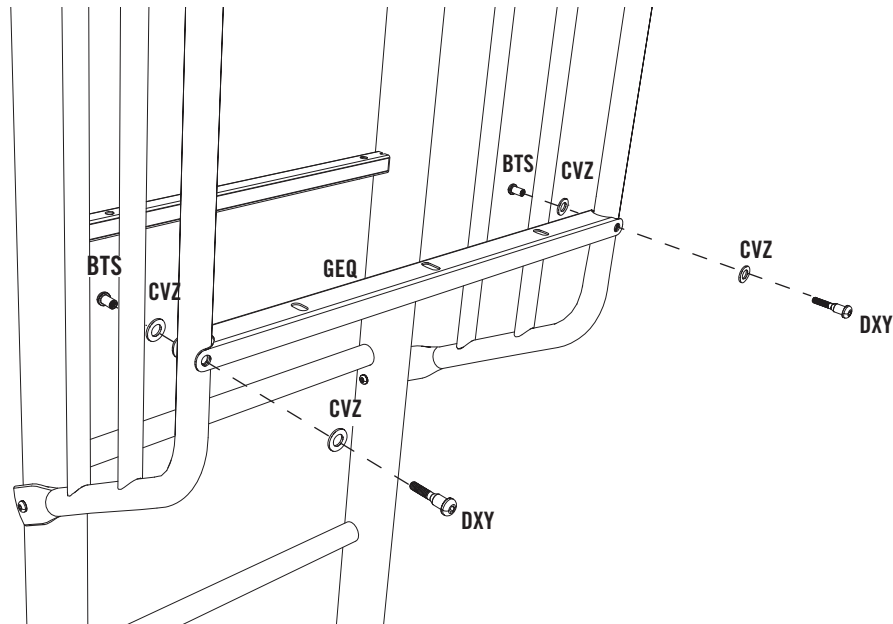

4.3

- Place the **slide deck (BEO)** onto the deck support and secure with the hardware indicated.
- Posez la **plate-forme (BEO)** sur le support du toboggan, et fixez-la à l'aide des quincailleries indiqués.
- Coloque la **plataforma del tobogán (BEO)** encima del soporte de la plataforma, y sujétela usando las piezas de herraje indicadas.

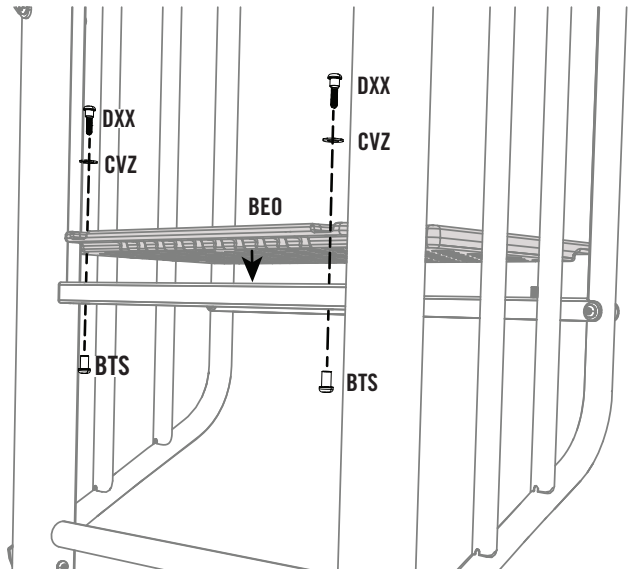
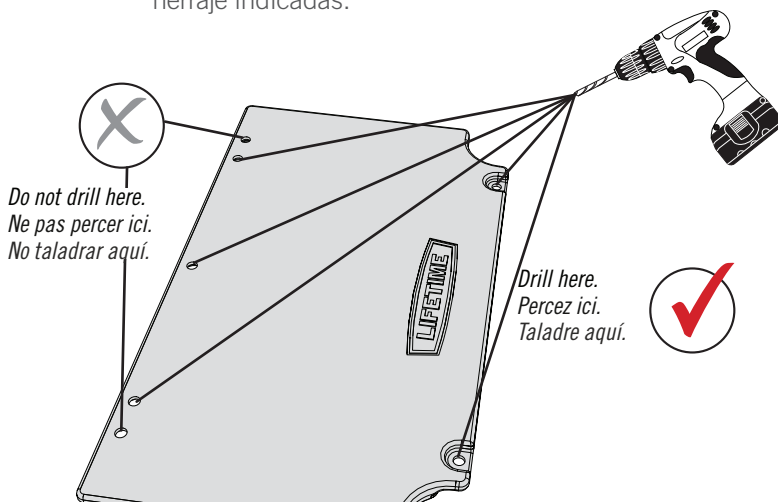

► SECTION 4 (CONTINUED) / SECTION 4 (SUITE) / SECCIÓN 4 (CONTINUACIÓN)

TOOLS AND HARDWARE REQUIRED / OUTILS ET QUINCAILLERIE REQUIS / INSTRUMENTAL Y HERRAJE REQUERIDOS



3/8 in/po (≈10 mm)
(1)

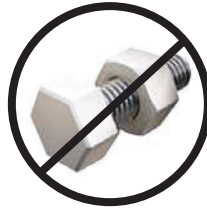

4.4

- The slide assembly has two parts, the **upper slide section (FHU)** and the **lower slide section (FHV)**. These parts have interlocking ridges that hold the slide together with hardware to secure them.
- L'assemblage du toboggan a deux parties, la **section supérieure du toboggan (FHU)** et la **section inférieure du toboggan (FHV)**. Ces parties sont dotées de bords qui s'entrecroisent et sont fixés ensemble avec la quincaillerie appropriée.
- El ensamble del tobogán tiene dos piezas, la **sección superior del tobogán (FHU)** y la **sección inferior del tobogán (FHV)**. Estas piezas tienen crestas entrelazadas que mantienen el tobogán unido con el herraje que las fija.

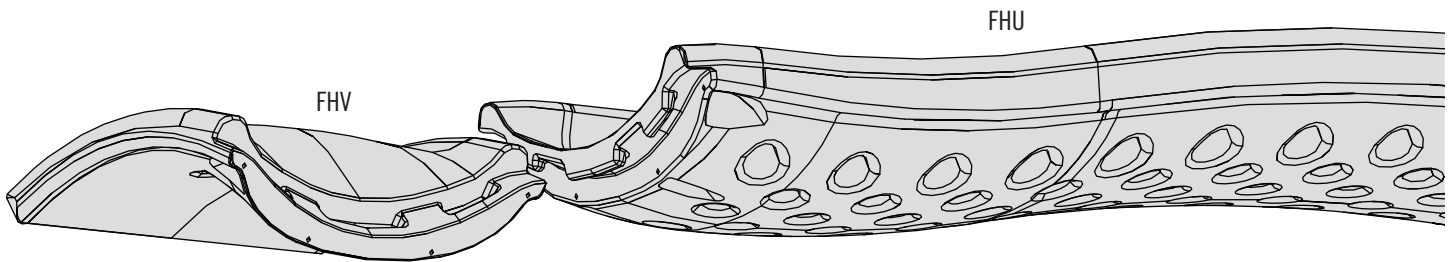

4.5

- If necessary, drill four holes into the top part of the slide.
- Si besoin, percer quatre trous en haut du toboggan.
- Si es necesario, taladrar cuatro agujeros en la parte superior del tobogán.

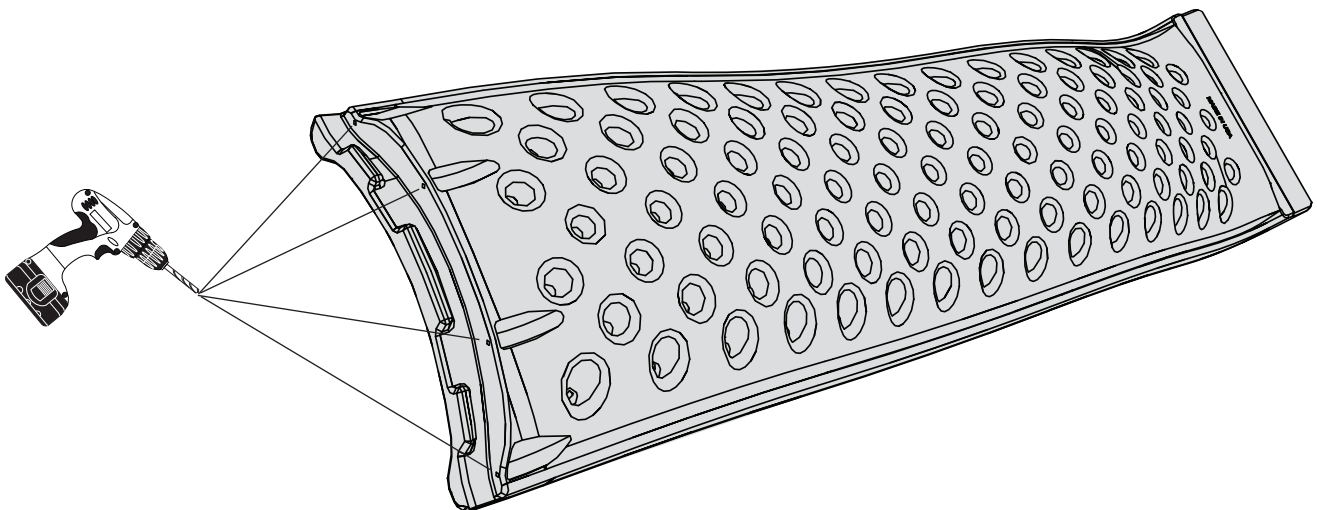

► SECTION 4 (CONTINUED) / SECTION 4 (SUITE) / SECCIÓN 4 (CONTINUACIÓN)

TOOLS AND HARDWARE REQUIRED / OUTILS ET QUINCAILLERIE REQUIS / INSTRUMENTAL Y HERRAJE REQUERIDOS



3/8 in/po (≈10 mm)
(1)



4.6

- If necessary, drill four holes into the bottom part of the slide.
- Si besoin, percer quatre trous en inférieure du toboggan.
- Si es necesario, taladrar cuatro agujeros en la parte inferior del tobogán.

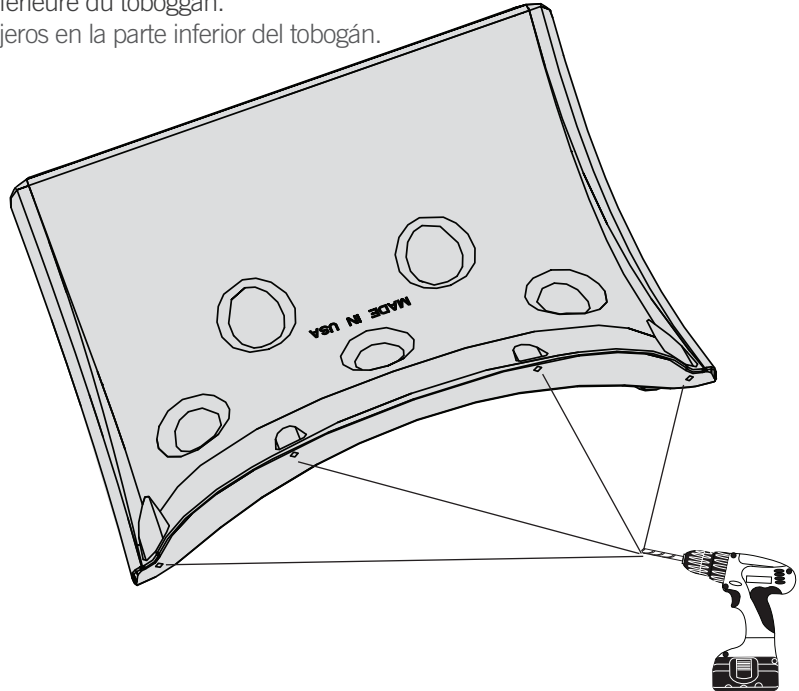

4.7

- Place the slide parts upside-down. Slide the **lower slide section (FHV)** onto the **upper slide section (FHU)** until they align in place.
- Placer les pièces du toboggan à l'envers. Faire glisser la **section inférieure du toboggan (FHV)** sur la **section supérieure du toboggan (FHU)** jusqu'à l'alignement.
- Colocar las piezas del tobogán boca abajo. Deslizar la **sección inferior del tobogán (FHV)** hacia la **sección superior del tobogán (FHU)** hasta que se alineen en su lugar.

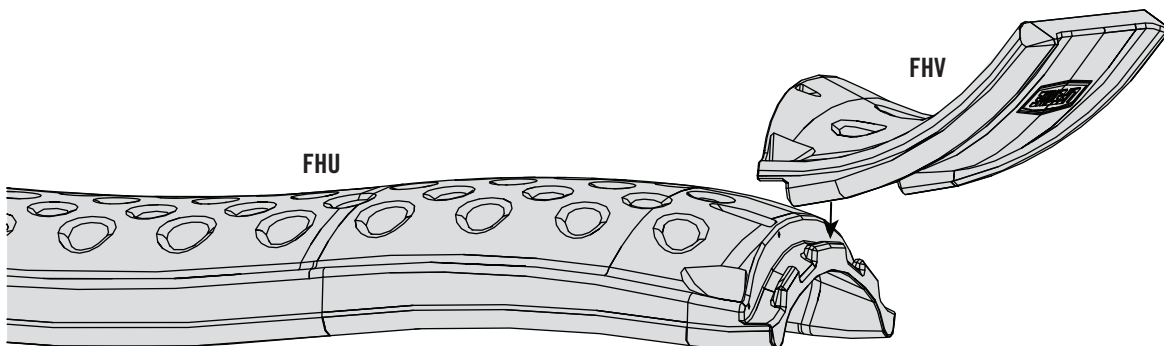

► SECTION 4 (CONTINUED) / SECTION 4 (SUITE) / SECCIÓN 4 (CONTINUACIÓN)

TOOLS AND HARDWARE REQUIRED / OUTILS ET QUINCAILLERIE REQUIS / INSTRUMENTAL Y HERRAJE REQUERIDOS

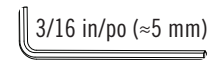

(1)

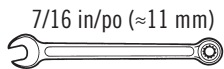

(1)



FEH (x4)

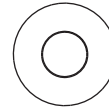

CLM (x8)



AZP (x4)

4.8

- Secure the slide parts with the hardware indicated.
- Fixer les pièces du toboggan avec la quincaillerie indiquée.
- Fijar las piezas del tobogán con el herraje indicado.

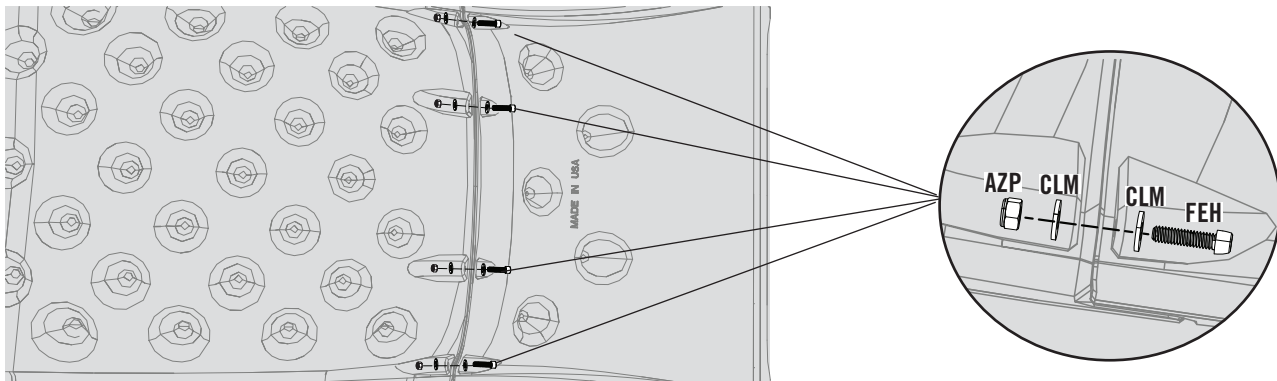

4.9

- Turn the slide over. Drill three holes into the top part of the slide.
- Retourner la glissoire. Percer trois trous en haut du toboggan.
- Girar el tobogán. Hacer tres agujeros en la parte superior del tobogán.

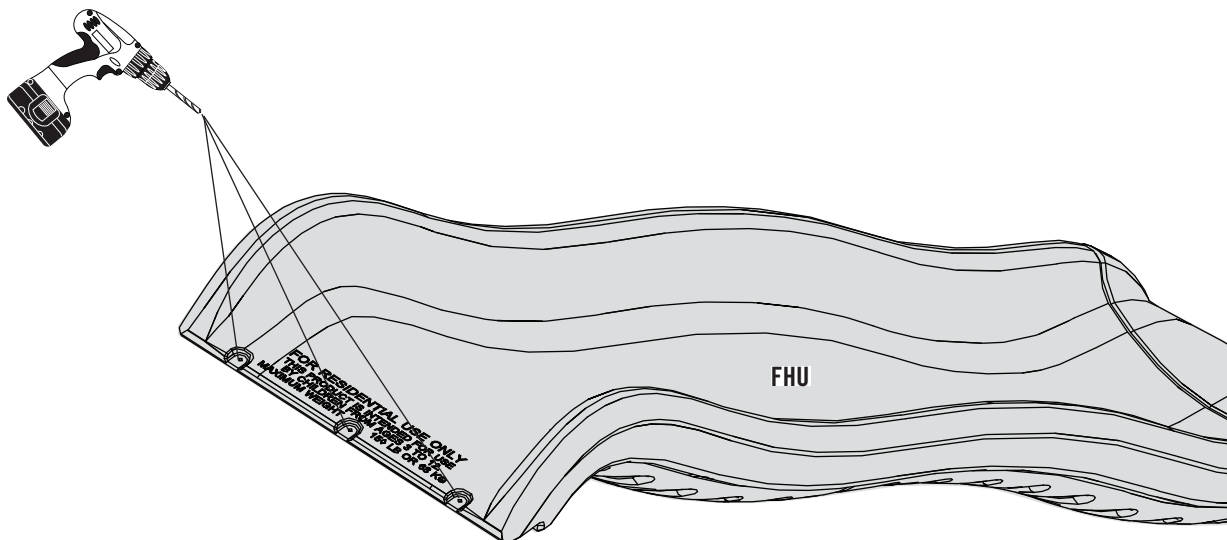

► SECTION 4 (CONTINUED) / SECTION 4 (SUITE) / SECCIÓN 4 (CONTINUACIÓN)

TOOLS AND HARDWARE REQUIRED / OUTILS ET QUINCAILLERIE REQUIS / INSTRUMENTAL Y HERRAJE REQUERIDOS

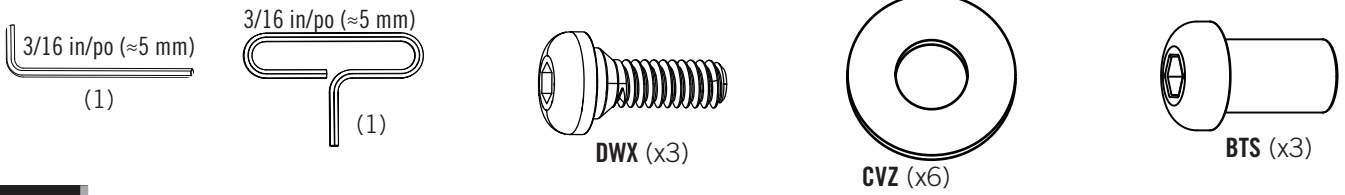

4.10

- Place the slide over the holes in the **slide deck (BE0)** and secure with the hardware indicated.
- Placer la glissière sur les trous le **plate-forme (BE0)** et la fixer avec la quincaillerie indiquée.
- Colocar la resbaladilla encima de los orificios en el **plataforma del tobogán (BE0)** y asegúrelo con el herraje indicado.

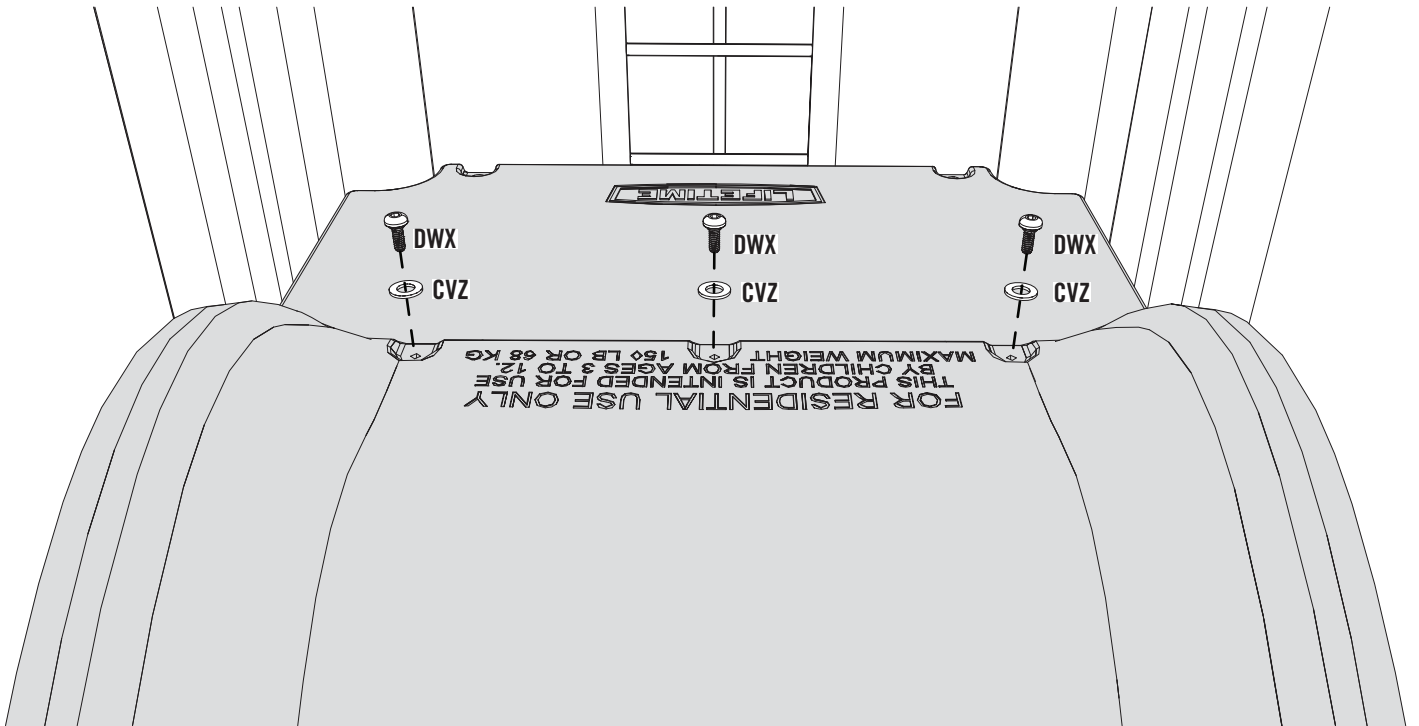

Top of deck view / Vue du dessus des ponts / Vista Superior de la Plataforma

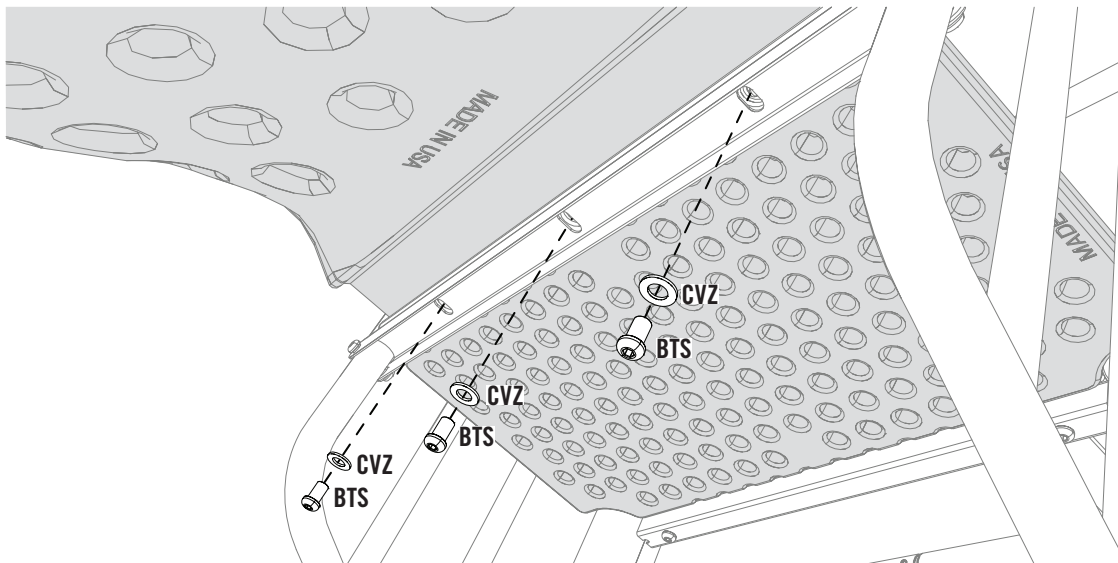

Under deck view / Vue du dessous des ponts / Vista Inferior de la Plataforma

► SECTION 4 (CONTINUED) / SECTION 4 (SUITE) / SECCIÓN 4 (CONTINUACIÓN)

TOOLS AND HARDWARE REQUIRED / OUTILS ET QUINCAILLERIE REQUIS / INSTRUMENTAL Y HERRAJE REQUERIDOS



4.11

- Attach the **swings (GBZ)** and **trapeze (GNB)** to the **pendulums (DZQ)**.
- Bien attacher les **balançoires (GBZ)** et le **trapèze (GNB)** aux **pendules (DZQ)**.
- Fijar bien los **columpios (GBZ)** y el **trapecio (GNB)** a los **péndulos (DZQ)**.

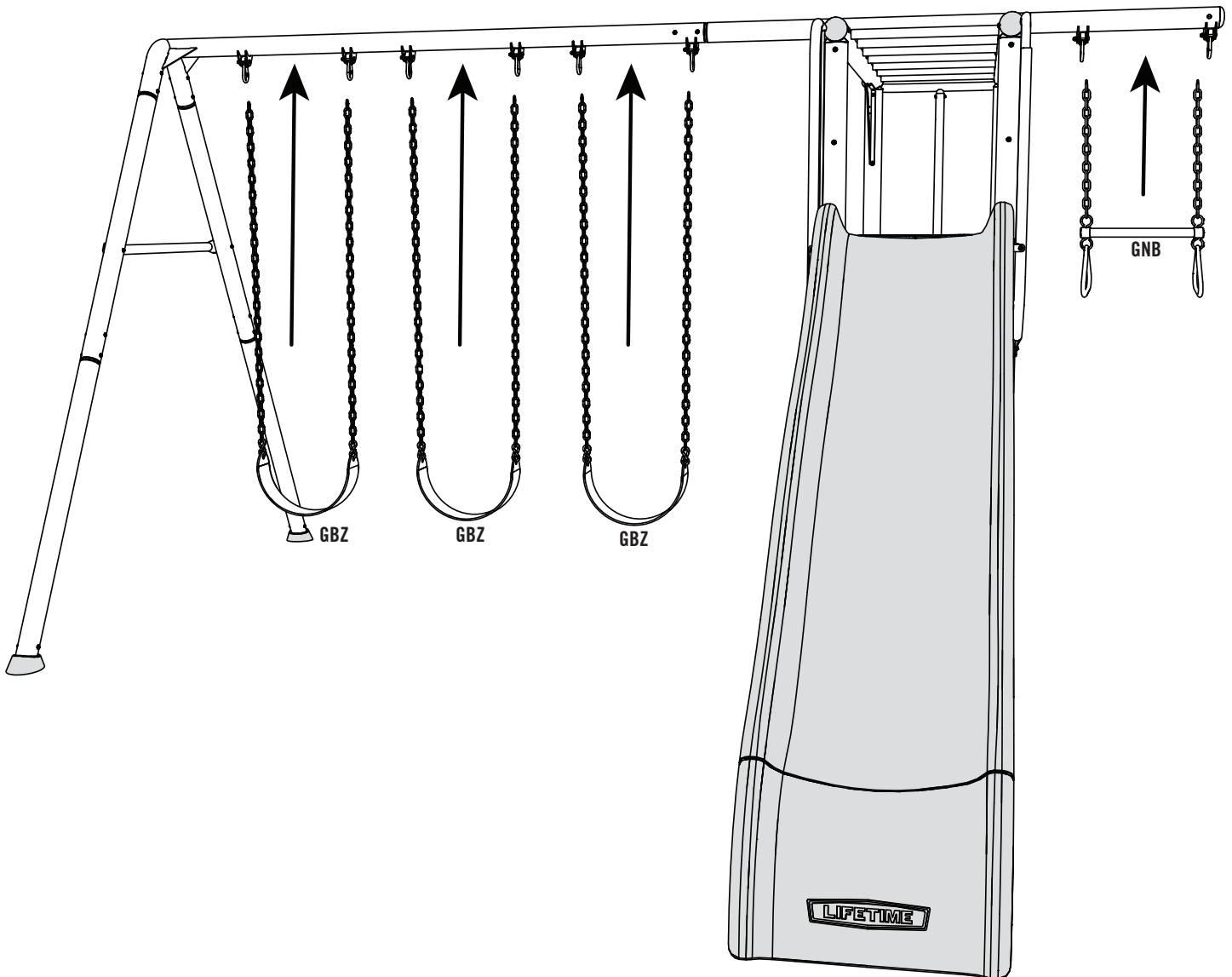



MAINTENANCE INSTRUCTIONS

If routine checks and maintenance procedures are not done, the equipment could overturn and/or become a hazard.

At the beginning of each play season:

- Tighten all hardware.
- Lubricate all metallic moving parts.
- Check all protective coverings on bolts, pipes, edges and corners. Replace if they are loose, cracked or missing.
- Check all moving parts including swing seats, ropes, cables and chains for wear, rust or other deterioration. Contact customer service for replacement parts.
- Check metal parts for rust. If found, sand and repaint using a non lead-based paint meeting the requirements of 16 CFR 1303.
- Reinstall any plastic parts, such as swing seats or any other items that were removed for the cold season.
- Rake and check depth of loose fill protective surfacing materials to prevent compaction and to maintain appropriate depth. Replace as necessary. (See page 7)

Twice a month during play season:

- Tighten all hardware.
- Check all protective coverings on bolts, pipes, edges and corners. Replace if they are loose, cracked or missing.
- Rake and check depth of loose fill protective surfacing materials to prevent compaction and to maintain appropriate depth. Replace as necessary. (See page 7)

Once a month during play season:

- Lubricate all metallic moving parts.
- Check all moving parts including swing seats, ropes, cables and chains for wear, rust or other deterioration. Contact customer service for replacement parts.

At the end of each play season or when the temperature drops below 40°F (5°C):

- Remove plastic swing seats and the trapeze swing and take them indoors or do not use.
- Rake and check depth of loose fill protective surfacing materials to prevent compaction and to maintain appropriate depth. Replace as necessary. (See page 7)
- If the warning sticker is illegible, destroyed, or removed contact the Customer Service Department at 1-800-225-3865 for a replacement.

Disposal Instructions: Disassemble and dispose of the playground equipment in such a way that no unreasonable hazards will exist at the time the equipment is discarded. Follow all local disposal requirements.



INSTRUCTIONS DE L'ENTRETIEN

Si des vérifications routinières et des procédures de maintenance ne sont pas assurés, l'équipement pourrait se renverser et/ou devenir dangereux.

À la commencement de chaque saison de jouer :

- Serrez tous les accessoires.
- Lubrifiez tous les pièces en métal mobiles.
- Vérifiez tous les recouvrements sur les boulons, tuyauterie, bords, et angles. Remplacez-les s'ils sont lâches, fendus, ou disparus.
- Vérifiez tous les pièces mobiles y compris les balançoires, cordes, câbles, et chaînes pour l'usure, rouille ou autre détérioration. Veuillez contacter notre Service à clientèle pour obtenir les pièces de remplacement.
- Vérifiez les pièces en métal pour rouille. S'il y a de rouille, frottez-les et repeignez-les en utilisant une peinture sans plomb qui remplit les exigences de qualité de 16 CFR 1303.
- Réinstallez des pièces en plastique, telle comme les balançoires ou des autres pièces enlevées pour la saison froide.
- Ratissez et vérifiez la profondeur des revêtements de sécurité en caoutchouc pour prévenir compactage y pour maintenir la profondeur appropriée. Remplacez-les s'il est nécessaire. (Voyez page 9)

Deux fois à mois pendant la saison de jouer :

- Serrez tous les accessoires.
- Vérifiez tous les recouvrements sur les boulons, tuyauterie, bords, et angles. Remplacez-les s'ils sont lâches, fendus, ou disparus.
- Ratissez et vérifiez la profondeur des revêtements de sécurité en caoutchouc pour prévenir compactage y pour maintenir la profondeur appropriée. Remplacez-les s'il est nécessaire. (Voyez page 9)

Une fois à mois pendant la saison de jouer :

- Lubrifiez tous les pièces en métal mobiles.
- Vérifiez tous les pièces mobiles y compris les balançoires, cordes, câbles, et chaînes pour l'usure, rouille ou autre détérioration. Veuillez contacter notre Service à clientèle pour obtenir les pièces de remplacement.

À la fin de chaque saison de jouer ou lorsque la température baisse au-dessous de 5° C (40° F) :

- Enlevez les balançoires en plastique et la trapèze, et rangez-les à l'intérieur ou n'utilisent pas.
- Ratissez et vérifiez la profondeur des revêtements de sécurité en caoutchouc pour prévenir compactage y pour maintenir la profondeur appropriée. Remplacez-les s'il est nécessaire. (Voyez page 9)
- Si l'auto-adhésif est illisible, détruit, ou enlevé, veuillez contacter notre Département de service à clientèle au 1.800.225.3865 pour obtenir un auto-adhésif de remplacement.

Instructions de Disposition : Désassemblez et disposez de l'équipement de terrain de jeu de telle façon qu'aucun danger n'existera au moment où l'équipement est jeté. Suivez toutes les exigences de disposition locales.



INSTRUCCIONES DE MANTENIMIENTO

Si no se realizan las comprobaciones de rutina y se llevan a cabo los procedimientos de mantenimiento, el equipo puede volcarse o volverse riesgoso.

Al comienzo de cada temporada de jugar:

- Apriete todos los elementos de fijación.
- Lubrifique todas las piezas de metal móviles.
- Verifique todas las cubiertas de protección en los pernos, tubos, bordes, y esquinas. Repóngalos si están aflojados, rajados o perdidos.
- Verifique todas las piezas móviles incluyendo los columpios, cuerdas, cables, y cadenas para desgaste, óxido u otro deterioro. Póngase en contacto con nuestro Departamento de servicios a clientes para obtener piezas de reemplazo.
- Verifique las piezas de metal para óxido. Si la encuentra, líjela y píntela de nuevo usando una pintura sin plomo que reúne los requisitos de 16 CFR 1303.
- Reinstale las piezas de plástico, tales como los columpios u otras piezas retiradas para la estación del frío.
- Rastrille y verifique la profundidad del revestimiento de seguridad de caucho para evitar compactación y para mantener la profundidad apropiada. Repóngalo en caso necesario. (Vea página 11)

Dos veces al mes durante la temporada de jugar:

- Apriete todos los elementos de fijación.
- Verifique todas las cubiertas de protección en los pernos, tubos, bordes, y esquinas. Repóngalos si están aflojados, rajados o perdidos.
- Rastrille y verifique la profundidad del revestimiento de seguridad de caucho para evitar compactación y para mantener la profundidad apropiada. Repóngalo en caso necesario. (Vea página 11)

Una vez al mes durante la temporada de jugar:

- Lubrifique todas las piezas de metal móviles.
- Verifique todas las piezas móviles incluyendo los columpios, cuerdas, cables, y cadenas para desgaste, óxido u otro deterioro. Póngase en contacto con nuestro Departamento de servicios a clientes para obtener piezas de reemplazo.

Al fin de cada temporada de jugar o cuando la temperatura descienda bajo 5° C (40° F):

- Retire los columpios de plástico y el trapecio, y llévelos adentro o no los use.
- Rastrille y verifique la profundidad del revestimiento de seguridad de caucho para evitar compactación y para mantener la profundidad apropiada. Repóngalo en caso necesario. (Vea página 11)
- Si el auto-adhesivo no es legible, destruido, o retirado, póngase en contacto con nuestro Departamento de servicios a clientes al 1.800.225.3865 para obtener un auto-adhesivo de reemplazo.

Instrucciones de deshecho: Desensamble y deseche el equipo de patio de recreo de manera que no existan riesgos inútiles en el momento que el equipo se deshecha. Siga todos los requerimientos de deshecho locales.



REGISTER YOUR PRODUCT ONLINE AT WWW.LIFETIME.COM

At Lifetime®, we are committed to providing innovative and quality products. While registering, you will have the opportunity to give us your feedback. Your input is valuable to us.

- You can also opt in to receive new product notifications or promotions.
- In the unlikely event of a product recall or safety modification, your registration provides the information we need to notify you directly.
- Registration is fast, easy, and completely voluntary.

LIFETIME'S PROMISE TO YOU:

Maintaining your privacy is our long-standing policy at Lifetime®. And you can rest assured that Lifetime® will not sell or provide your personal data to other third parties, or allow them to use your personal data for their own purposes.

We invite you to read our privacy policy at www.lifetime.com

REGISTER today!



ENREGISTRER CE PRODUIT EN LIGNE À WWW.LIFETIME.COM

Chez Lifetime®, nous nous engageons à fournir des produits innovateurs de qualité. Lors de votre inscription, vous aurez l'occasion de nous faire parvenir vos commentaires. Votre opinion est importante pour nous.

- On peut également choisir de recevoir des avis ou des promotions dans le cadre de nouveaux produits.
- Dans l'éventualité peu probable d'un rappel ou d'un avis de sécurité, l'inscription fournit les renseignements nécessaires nous permettant de communiquer avec vous.
- L'inscription est rapide, facile et complètement volontaire.

LA PROMESSE DE LIFETIME :

Conserver votre confidentialité est notre politique de longue date chez Lifetime®. Vous pouvez donc être rassuré par le fait que Lifetime® ne vendra pas ou ne fournira pas vos données personnelles à des tiers, et ne leur permettra pas d'utiliser vos données personnelles à leurs propres fins.

Nous vous invitons à lire notre politique de confidentialité à www.lifetime.com (en anglais seulement)

ENREGISTRER CE PRODUIT aujourd'hui!



REGISTRAR EL PRODUCTO EN LÍNEA EN WWW.LIFETIME.COM

En Lifetime®, estamos comprometidos a ofrecer productos innovadores y de calidad. Al registrarse, usted tendrá la oportunidad de darnos su retroalimentación. Su información es valiosa para nosotros.

- También puede optar por recibir nuestras notificaciones o promociones.
- En el caso improbable de que el producto deba ser retirado del mercado o que sufra alguna modificación, su registro provee la información que necesitamos para notificarle directamente.
- El registro es rápido, fácil y completamente voluntario.

LA PROMESA DE LIFETIME® PARA USTED:

Mantener privacidad es nuestra política permanente en Lifetime®. Y puede estar seguro que Lifetime® no venderá ni dará datos personales a terceros, ni les permitirá usar datos personales para sus propios fines.

Lo invitamos a leer nuestra política de privacidad en www.lifetime.com (sólo en inglés)

¡REGISTRARSE hoy mismo!



⚠ WARNING / AVERTISSEMENT / ADVERTENCIA

- **THIS PRODUCT IS INTENDED FOR USE BY CHILDREN FROM AGES 3 TO 12 AND IS FOR RESIDENTIAL USE ONLY.**
- On-site adult supervision should be provided for children of all ages.
- The maximum number of occupants that may safely use the entire playset is six with a maximum weight of 600 pounds (272 kg).
- This product is intended for outdoor use only.
- Risk of serious head injury or death due to falls from equipment placed over hard surfaces.
- Risk of using helmets and other items that can wrap around a child's neck, become entangled or entrapped by the equipment, and lead to strangulation or death.

- **CE PRODUIT EST CONÇU POUR L'USAGE PAR DES ENFANTS AGÉS DE 3 À 12 ANS. CE PRODUIT EST RÉSERVÉ SEULEMENT À UN USAGE PERSONNEL.**
- La supervision d'un adulte devrait être assurée pour enfants de tous âges.
- Il ne devrait jamais y avoir plus de six occupants dans toute l'aire de jeu et le poids combiné des occupants ne devrait pas dépasser 272 kg (600 lb).
- Ce produit est conçu pour usage en extérieurs seulement.
- Risque de blessures graves à la tête ou de mort dues à des chutes de l'équipement mis sur une surface dure.
- Risque de porter les casques et autres articles qui peuvent enrouler autour du cou d'un enfant, devenir enchevêtrés ou piégés par l'équipement, et causer l'étranglement ou mort.

- **ESTE PRODUCTO ES PARA NIÑOS DE 3 A 12 AÑOS DE EDAD. ESTE PRODUCTO ES SÓLO PARA USO RESIDENCIAL.**
- Debe existir supervisión de un adulto en el lugar para niños de todas las edades.
- El mayor número de ocupantes que puede usar de manera segura todo el seis de juego es seis con un peso no mayor a 272 kg (600 libras).
- Este producto está diseñado sólo para uso en exteriores.
- Riesgo de una lesión craneal grave o de muerte debido a las caídas de equipo ubicado en superficies duras.
- Riesgo de llevar yelmos y otros artículos que pueden envolver el cuello de un niño, devenir enredados o atrapados por el equipo, y causar estrangulación o muerte.

1200380

Lifetime Products, Inc. PO Box 160010 • Freeport Center, Bldg. D-12 • Clearfield, UT 84016 • USA • 1-800-225-3865 3/26/2019



5-YEAR LIMITED FACTORY WARRANTY

THE MANUFACTURER RESERVES THE RIGHT TO MAKE SUBSTITUTIONS TO WARRANTY CLAIMS IF PARTS ARE UNAVAILABLE OR OBSOLETE.

1. Lifetime Playground systems are warranted to the original purchaser to be free from defects in material or workmanship for a period of five years from the date of original retail purchase. The word “defects” is defined as imperfections that impair the use of the product. Defects resulting from misuse, abuse or negligence will void this warranty. This warranty does not cover defects due to improper installation, alteration or accident. Lifetime recommends that no modifications be made to this product. This warranty does not cover damage caused by vandalism, rusting, “acts of nature” or any other event beyond the control of the manufacturer.
2. This warranty is nontransferable and is expressly limited to the repair or replacement of defective product. If the product is defective within the terms of this warranty, Lifetime Products, Inc. will repair or replace defective parts at no cost to the purchaser. Shipping charges to and from the factory or distribution center are not covered and are the responsibility of the purchaser. Labor charges and related expenses for removal, installation or replacement of the Playground system or its components are not covered under this warranty.
3. This warranty does not cover scratching or scuffing of the product that may result from normal usage. In addition, defects resulting from intentional damage, negligence, unreasonable use will void this warranty.
4. Liability for incidental or consequential damages is excluded to the extent permitted by law. While every attempt is made to embody the highest degree of safety in all equipment, freedom from injury cannot be guaranteed. The user assumes all risk of injury resulting from the use of this product. All merchandise is sold on this condition, and no representative of the company may waive or change this policy.
5. This product is not intended for institutional or commercial use; Lifetime Products, Inc. does not assume any liability for such use. Institutional or commercial use will void the warranty.
6. This warranty is expressly in lieu of all other warranties, expressed or implied, including warranties of merchantability or fitness for use to extent permitted by Federal and state law. Neither Lifetime Products, Inc., nor any representative assumes any other liability in connection with this product. This warranty gives you specific legal rights, and you may also have other rights which vary from state to state.

PLEASE INCLUDE YOUR DATED SALES RECEIPT AND PHOTOGRAPHS OF DAMAGED PARTS.

REPORT PRODUCT DEFECTS IN WRITING TO:
Lifetime Products, Inc., PO Box 160010 Clearfield, UT 84016-0010
or call 1-800-225-3865 M-F 7 a.m. to 5 p.m. MST.

REGISTER YOUR PRODUCT FOR QUICKER CUSTOMER SERVICE.

Visit www.lifetime.com or call 1-800-225-3865 to register your product today.

FOR INTERNATIONAL WARRANTY CLAIMS:

All warranty claims must be accompanied by a sales receipt. Report all warranty claims in writing to your regional sales support representative. Please include your dated sales receipt and photographs of damaged parts. To identify the representative for your region, please visit: www.lifetime.com/international



lifetime.com



GARANTIE DE FABRICATION LIMITÉE DE 5 ANS

LE FABRICANT SE RÉSERVE LE DROIT DE FAIRE DES SUBSTITUTIONS EN CAS DE RECOURS EN GARANTIE SI LES PIÈCES NE SONT PAS DISPONIBLES OR SONT OBSOLÈTES

1. Les systèmes de Terrain de Jeu Lifetime sont garantis pour l'acheteur original d'être libres de tout défaut de matériel ou main d'oeuvre pour une période d'un an à partir de la date d'achat originale sur la facture. Le mot « défaut » est défini comme une imperfection pouvant affecter l'utilisation du produit. Les défauts résultant d'une mauvaise utilisation, abus ou de négligence annulera cette garantie. Cette garantie ne couvre pas les défauts dus à une installation incorrecte, toute altération ou accident. Lifetime ne recommande pas que vous fassiez modifications à ce produit. Cette garantie ne couvre pas les dommages causés par du vandalisme, de la rouille, « force majeure » ou tout autre événement en dehors du contrôle du manufacturier.
2. Cette garantie est non-transférable et est expressément limitée à la réparation ou au remplacement d'équipement de terrain de jeu défectif. Si l'équipement est défectif dans les termes de cette garantie, Lifetime Products, Inc. réparera ou remplacera les pièces défectives sans frais pour l'acheteur. Les frais de livraison à et de l'usine ne sont pas couverts et sont la responsabilité de l'acheteur. Les frais de main-d'oeuvre et dépenses connexes pour l'enlèvement, installation ou remplacement du système de terrain de jeu ou ses composantes ne sont pas couverts sous cette garantie.
3. Cette garantie ne couvre pas les égratignures ou éraflures du produit pouvant résulter d'un usage normal. De plus, les défauts résultant de dommage intentionnel, négligence, ou utilisation non raisonnable annulera cette garantie.
4. Toute responsabilité pour dommages accessoires ou indirects est exclue dans la mesure où cela est permis par la loi. Même si toute tentative est faite pour incorporer le plus haut degré de sécurité dans tout équipement, la sécurité contre les blessures ne peut être garantie. L'utilisateur assume tous les risques d'accident résultant de l'utilisation de ce produit. Toute marchandise est vendue sous cette condition, et aucun représentant de la compagnie ne peut déroger à ou modifier cette politique.
5. Ce produit n'est pas conçu pour une utilisation institutionnelle ou commerciale ; Produits Lifetime Inc. n'assume aucune responsabilité pour de tels usages. L'utilisation institutionnelle ou commerciale annule cette garantie.
6. Cette garantie est expressément prioritaire sur toute autre garantie, expresse ou implicite, incluant toute garantie de valeur marchande ou adéquation pour l'utilisation dans la mesure où cela est permis par la loi provinciale ou fédérale. Ni Produits Lifetime Inc., ni ses représentants n'assument aucune autre responsabilité en relation avec ce produit. Cette garantie vous donne des droits légaux spécifiques, et vous pouvez également avoir d'autres droits qui peuvent varier d'une province à l'autre.

TOUS LES RECOURS EN GARANTIE DOIVENT ÊTRE ACCOMPAGNÉS DU REÇU DE VENTE.

FAIRE PARVENIR UN RAPPORT PAR ÉCRIT DE DÉFECTUOSITÉ DU PRODUIT A :
Lifetime Products, Inc., PO Box 160010 Clearfield, UT 84016-0010
ou appelez-nous au 1.800.225.3865 lundi à vendredi 0700 - 1700 (HNR)

ENREGISTREZ VOTRE ARTICLE À :

www.lifetime.com, ou appelez-nous au 1.800.225.3865 pour enregistrer votre article aujourd'hui.

POUR RECOURS EN GARANTIE INTERNATIONAUX:

Tous les recours en garantie doivent être accompagnés du reçu de vente. Faire parvenir un rapport par écrit de défectuosité du produit à votre représentant régional de ventes. Veuillez inclure votre reçu de vente daté et photographies des pièces endommagées. Pour identifier votre représentant régional — visitez www.lifetime.com/international



lifetime.com



GARANTÍA DE FÁBRICA LIMITADA POR 5 AÑOS

EL FABRICANTE SE RESERVA EL DERECHO DE HACER SUSTITUCIONES EN LOS ELEMENTOS REEMPLAZADOS BAJO GARANTÍA SI LAS PIEZAS NO ESTÁN DISPONIBLES O SON OBSOLETAS.

1. Se garantiza al comprador original que los sistemas Lifetime Playground están libres de defectos en el material o la mano de obra durante un período de un año a partir de la fecha de la compra al menudeo original. La palabra «defectos» se define como las imperfecciones que afectan el uso del producto. Los defectos resultantes del uso equivocado, del abuso o de la negligencia anulan esta garantía. Esta garantía no cubre los defectos debidos a la instalación incorrecta, la alteración o a accidentes. Lifetime no recomienda que haga modificaciones a este producto. Esta garantía no cubre el daño ocasionado por vandalismo, oxidación, «actos de la naturaleza» o cualquier otro evento más allá del control del fabricante.
2. Esta garantía es intransferible y está limitada expresamente a la reparación o el reemplazo del equipo de patio de recreo defectuoso. Si el equipo sale defectuoso dentro de los términos de esta garantía, Lifetime Products, Inc. reparará o reemplazará las piezas defectuosas sin costo para el comprador. Los gastos de envío a la fábrica y de regreso de ella no están cubiertos y son responsabilidad del comprador. Los cargos de mano de obra y los gastos relacionados para el desmontaje, instalación o vuelta a colocar del sistema de patio de recreo o sus componentes no están cubiertos por esta garantía.
3. Esta garantía no cubre los arañazos o el raspado del producto resultante del uso normal. Además, los defectos resultantes del daño intencional, negligencia, uso no razonable anularán esta garantía.
4. La responsabilidad por daños incidentales o consecuenciales se excluye hasta donde lo permite la ley. Aunque se realizan todos los intentos para plasmar el grado de seguridad más alto en todo el equipo, no se puede garantizar la libertad de lesiones. El usuario asume todos los riesgos de lesión resultantes del uso de este producto. Toda la mercancía se vende en esta condición y ningún representante de la compañía puede no aplicar o cambiar esta política.
5. Este producto no está diseñado para uso institucional o comercial; Lifetime Products, Inc. no asume ninguna responsabilidad por tal uso. El uso institucional o comercial anula esta garantía.
6. Esta garantía expresamente sustituye a todas las demás garantías, expresadas o implícitas, incluidas las garantías de uso comercial o adecuación de uso hasta el alcance permitido por la ley Federal y estatal. Ni Lifetime Products, Inc., ni ningún representante asume ninguna otra responsabilidad en conexión con este producto. Esta garantía le concede derechos legales específicos y usted puede contar con otros derechos, los cuales varían entre estados.

TODOS LOS RECLAMOS DE GARANTÍA DEBEN ESTAR ACOMPAÑADOS POR UN RECIBO DE COMPRA

INFORME POR ESCRITO LOS DEFECTOS EN EL PRODUCTO A:

Por favor, incluya el recibo de compra fechado y fotografías de las piezas dañadas.

Lifetime Products, Inc., PO Box 160010 Clearfield, UT 84016-0010,

o llame al 1.800.225.3865 de lunes a viernes de 0700 hasta 1700 (Hora de las Montañas)

REGISTRE SU PRODUCTO

Visite nuestra página en Internet www.lifetime.com, o llame al 1.800.225.3865 para registrar su producto hoy.

PARA RECLAMOS DE GARANTÍA INTERNACIONALES:

Todos los reclamos de garantía deben estar acompañados por un recibo de compra. Informe por escrito todos los reclamos de garantía a su representante regional de ventas. Favor de incluir su recibo de compra fechado y fotografías de las piezas dañadas.

Para identificar el representante de su región, visite www.lifetime.com/international



lifetime.com

ENHANCE YOUR LIFETIME® PURCHASE BY ADDING ACCESSORIES OR OTHER GREAT PRODUCTS

To purchase accessories or other Lifetime® products, visit us at:

www.lifetime.com

Or call: 1-800-424-3865

7:00 am–5:00 pm (M–F) MST and 9:00 am–1:00 pm Saturday MST

AMÉLIOREZ VOTRE ACHAT LIFETIME® EN AJOUTANT DES ACCESSOIRES OU AUTRES PRODUITS

Pour acheter des accessoires ou autres produits Lifetime®, rendez-vous une visite à :

www.lifetime.com

Ou appelez-nous au 1.800.424.3865

Du lundi au vendredi 7 h – 17 h (HNR) et samedi 9 h – 13 h (HNR)

MEJORE SU COMPRA LIFETIME® Y AÑADA ACCESORIOS U OTROS PRODUCTOS EXCELENTES

Para comprar accesorios u otros productos Lifetime® EUA, visítenos en:

www.lifetime.com

O llame al: 1.800.424.3865

De lunes hasta viernes 7:00 hr–17:00 hr Horario Éstandar de la Montaña (MST) y sábados 9:00 hr–13:00 hr (MST)



www.lifetime.com

