

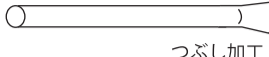







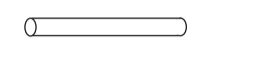

No.	品名	数量	規格	形状	No.	品名	数量	規格	形状
①	柱用パイプ	2	25.4Φ × 200P cm		⑥	新型Tバンド	2	25×19用	
②	上部用パイプ	1	19.1Φ × 82 cm		⑦	掛け金	1	19用	
③	扉縦用パイプ	2	19.1Φ × 150 cm		⑧	蝶番	2	25×19用	
④	扉横用パイプ	11	19.1Φ × 75 cm		⑨	中栓	2	小 B-36	
⑤	新型Tバンド	22	19×19用		⑩	中栓	2	大 B-38	

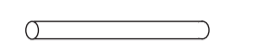
1 柱を建てます。

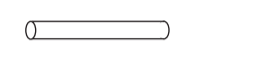
※埋め込む位置を図り、①を建てます。

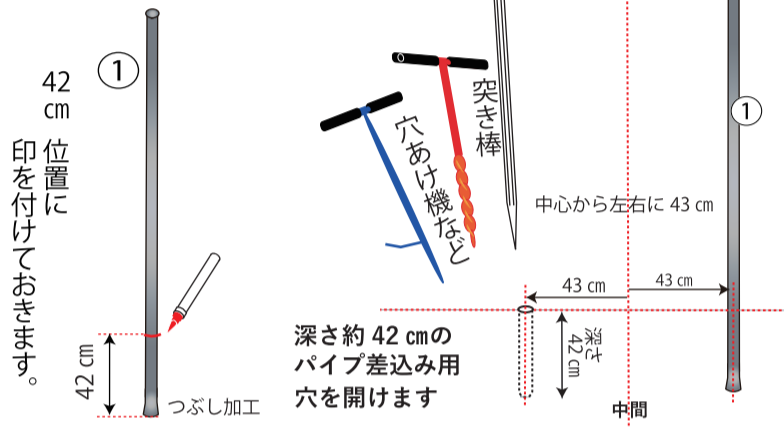

2 枠を組み立てます。

※⑥×2個で ②を取付けます。

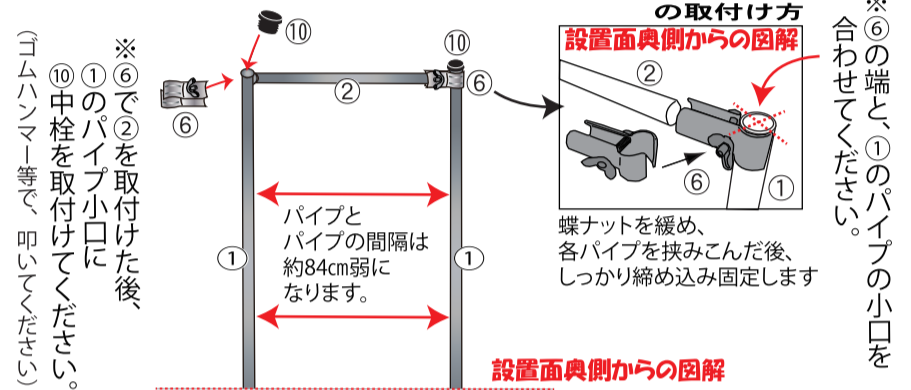

3 扉を組み立てます。

※③と④を、⑤で組み立てます。

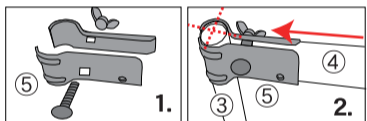

※残りの④扉横用パイプの
取付けに關しまして、
ここでは、弊社標準の
取付け位置で
説明していきます。

1 扉の下部パイプより8cm間隔を空けた
位置に、次のパイプを取付けます。

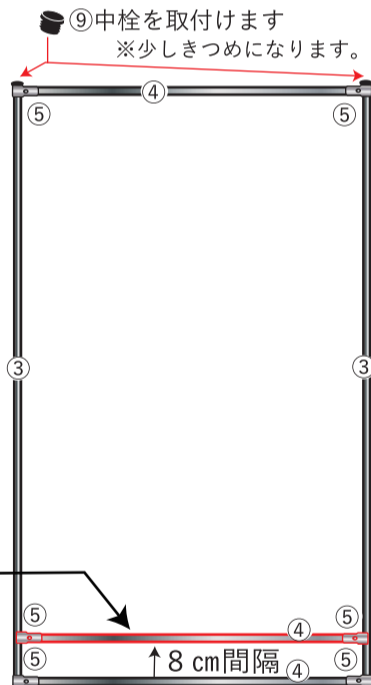

2 下部パイプから次のパイプ取付け時と同じ手順で、
残りの④パイプも取付けてください。

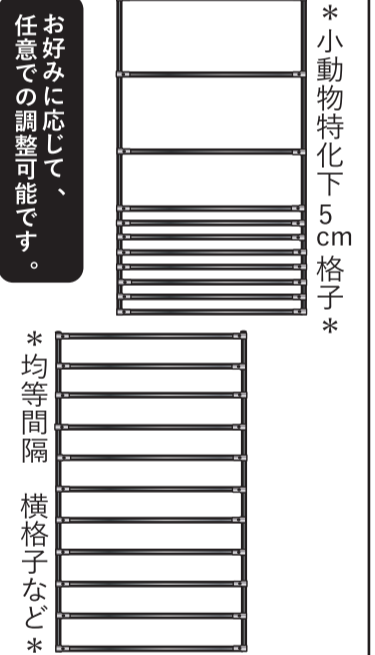
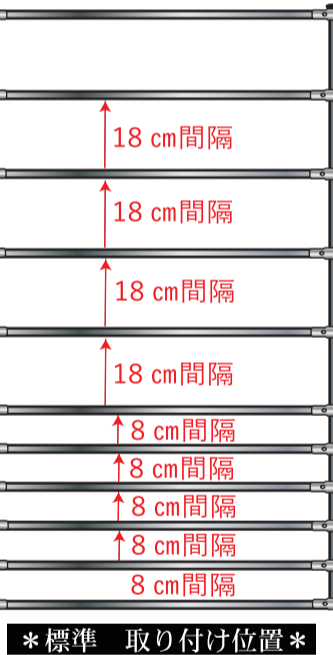

4 扉に金具を取り付けます。

※組んだ扉に、⑦掛け金と ⑧蝶番を取付けます。

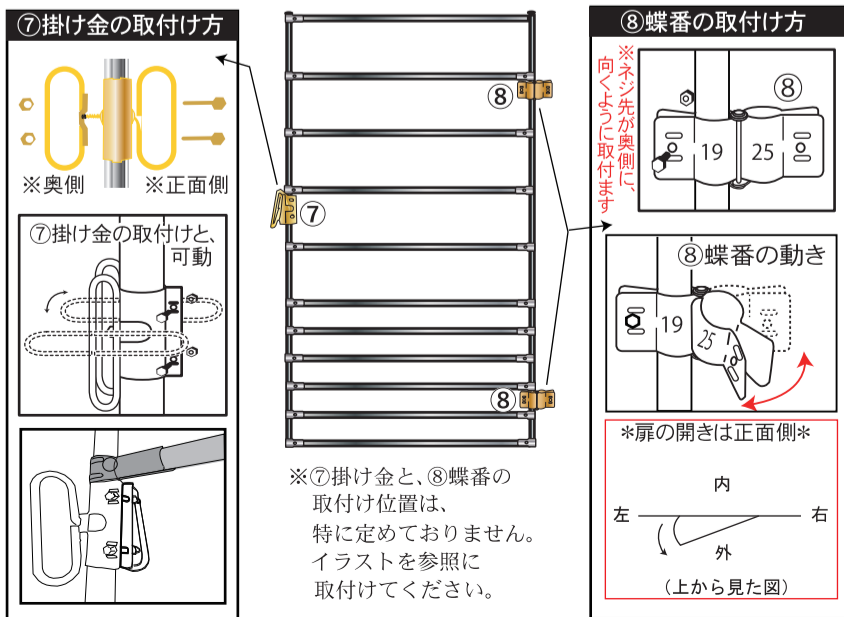

5 扉を取付けます。

※組んだ扉を、⑧×2ヶ所
で、枠を取付けます。

