

PRIOX

250/8	50-350/8
300/9	50-500/11
420/11	50-600/13
460/13	50-800/18

DRENA-LINE

**IT Istruzioni
originali**

EN Instruction Manual

FR Instructions de service

DE Betriebsanleitung

ES Manual de instrucciones

PT Manual de instruções

NL Gebruikshandleiding

DA Driftsvejledning

FI Käyttöopas

NO Bruksanvisning

SV Bruksanvisning

EL Εγχειρίδιο οδηγιών

PL Instrukcja eksploatacji

RO Manual de utilizare

HU Üzemeltetési útmutató

CS Návod k použití

TR Kullanım Kılavuzu

RU Руководство по
эксплуатации

AR التعليمات الأصلية

IT Dichiarazione di conformità
EN Declaration of conformity
FR Déclaration de Conformité
DE Konformitätserklärung
E Declaración de conformidad
NL Conformanceverklaring

P Declaração de conformidade
DK Ef overensstemmelseserklæring
FIN Eu-vaatimustenmukaisuusvakuutus
N Samsvarserklæring
S Tillikännagivande om eu-överensstämelse
GR Δήλωση προσαρμογής εκ

PL Deklaracja zgodności
RO Declarație ce de conformitate
H Európai unióm megfelelési nyilatkozat
CZ Prohlášení es o shodě
TR At uygunluk bildirisi
RUS Декларация о соответствии es

IT - Direttive - Norme armonizzate
EN - Directives - Harmonised standards
FR - Directives - Normes harmonisées
DE - Richtlinien - Harmonisierte Normen
E - Directivas - Normas armonizadas
NL - Richtlijnen - Geharmoniseerde normen

P - Directivas - Normas harmonizadas
DK - Direktiver - Harmoniserede standarder
FIN - Direktiivit - Harmonisoidut standardit
N - Direktiver - harmoniserte standarder
S - Harmoniserade direktiv/standarder
GR - Οδηγίες - Εναρμονισμένα πρότυπα

PL - Dyrektywy - Normy zharmonizowane
RO - Directive - Standarde armonizate
H - Irányelvek - Harmonizált szabványok
CZ - Směrnice - harmonizované normy
TR - Direktifler - Uyumlaştırılmış standartlar
RUS - Директивы - гармонизированные нормы

DIR.
2006/42/EC (MD)

2014/30/EU (EMC)

2011/65/EC (RoHS)

HARMONIZED STANDARDS:
EN 60335-1:2012/A11:2014/A13:2008/A14:2010/A15:2011, EN ISO 12100:2010

EN 61000-6-3:2007/A1:2011, EN 61000-6-1:2007, EN 61000-6-4:2007/A1:2011, EN 61000-6-2:2005, EN 55014-1:2006/A2:2011, EN 61000-3-2:2014

Pentair International Sarl - Avenue de Sévelin 18 - 1004 Lausanne - Suisse

IT - Noi dichiariamo sotto la nostra esclusiva responsabilità che il prodotto è conforme alle direttive citate.
EN - We hereby declare, under our sole responsibility, that the product is in accordance with the specified Directives.
FR - Nous déclarons sous notre propre responsabilité que le produit répond aux directives.
DE - Wir erklären in alleiniger Verantwortung, dass das Produkt den aufgeführten Richtlinien entspricht.
ES - Por la presente declaramos bajo nuestra responsabilidad exclusiva que el producto es conforme con las Directivas citadas.
NL - Wij verklaren geheel onder eigen verantwoordelijkheid dat het product voldoet aan de gestelde richtlijnen.
P - Declaramos sob a nossa exclusiva responsabilidade que o produto é conforme com as directrizes citadas.
DK - Vi erklærer hermed, som eneste ansvarlige, at produktet er i overensstemmelse med de anførte Direktiver.
FIN - Vakuutamme yksinomisella vastuullamme, että tuote on osoitettujen direktiivien mukainen.
N - Vi erklærer med dette, under vårt hele og fulle ansvar, at produktet samsvarer med de spesifiserte direktivene.
S - Vi försäkrar under eget ansvar att produkten är i överensstämelse med nämnda direktiv.
GR - Με αποκλειστική ευθύνη δηλώνουμε ότι το προϊόν συμμορφώνεται με τις αναφερόμενες οδηγίες.
PL - Z tego oświadczam odpowiedzialnością oświadczamy, że produkt odpowiada postanowieniom wymienionych dyrektyw.
RO - Noi declaram pe propria noastră răspundere că produsul este conform cu directivele menționate.
H - Kizárólagos felelősségvállalással kijelentjük, hogy a termék megfelel a megnevezett irányelveknek.
CZ - Prohlášíme na svou vlastní vyhradní odpovědnost, že tento výrobek vyhovuje požadavkům uvedených směrníc.
TR - Ürünüm ilgili direktiflere uygunluğunu, bu konuda sorumluluğun yalnızca tarafımız aít olduğunu beyan ederiz.
RUS - Заявляем под свою исключительную ответственность, что продукция соответствует указанным директивам

MOD.

PRIOX 250/8
PRIOX 300/9
PRIOX 420/11
PRIOX 460/13

PRIOX 50-350/8
PRIOX 50-500/11
PRIOX 50-600/13
PRIOX 50-800/18

IT Altri documenti normativi EN Other normative documents
FR Autres documents normatifs DE Weitere normative Dokumente E Otros documentos normativos NL Overige normatieve documenten P Outros documentos normativos DK Andre normative dokumenter FIN Muut normatiiviset asiakirjat N Andre normative dokumenter S Övriga standardiserande dokument GR Άλλα κανονιστικά έγγραφα PL Pozostała dokumentacja normatywna RO Alte documente normative H Egyéb normatív dokumentumok CZ Další normativní dokumenty TR Standartlarla ilgili diğer belgeler RUS Прочие нормативные документы:

EN 60335-2-41:2005
EN 60730-1:2011
EN 55014-1:2006
EN 55014-2:2015
EN 61000-6-3:2007
EN 61000-6-1:2007
EN 60555-1:1987

IT Persona abilitata per la documentazione tecnica EN Authorized person for technical documentation FR Personne autorisée à la documentation technique DE Bevollmächtigter für technische Dokumentation E Persona habilitada para la documentación técnica NL Bevoegd persoon voor technische documentatie P Pessoa habilitada para a documentação técnica DK Person autoriseret til udarbejdelse af den tekniske dokumentation FIN Teknisten asiakirjojen laadintaan valtuutettu henkilö N Person kvalifisert for teknisk dokumentasjon S Person som är behörig att ställa samman den tekniska dokumentationen GR Αρμόδιος καταρτισμένος σχετικά με την τεχνική τεκμηρίωση PL Osoba upoważniona do sporządzenia dokumentacji technicznej RO Persoana autorizată pentru documentația tehnică H A műszaki dokumentáció elkészítésére jogosult személy CZ Osoba odborně způsobilá ke zpracování technické dokumentace TR Teknik dokümentasyon konusunda yetkili kişi RUS Лицо, имеющее право на составление технической документации:

Pentair International S.a.r.l.
Avenue de Sevelin, 18
1004 Lausanne, Switzerland

Lausanne, 16-01-2015

Guillaume Goussé
European Operations Vice President

INDICE

CAPITOLO	DESCRIZIONE	PAG.
1	GENERALITÀ	3
2	LIMITI D'IMPIEGO	4
3	INSTALLAZIONE	5
4	ALLACCIAMENTO ELETTRICO	6
4	MANUTENZIONE E RICERCA GUASTI	7
-	FIGURE	106
-	GARANZIA	122

AVVERTENZE PER LA SICUREZZA DELLE PERSONE O DELLE COSE

Prestare particolare attenzione alle diciture contrassegnate con la seguente simbologia.



PERICOLO - RISCHIO SCARICHE ELETTRICHE

Avverte che la mancata osservanza della prescrizione comporta un rischio di scarica elettrica.



PERICOLO

Avverte che la mancata osservanza della prescrizione comporta un rischio molto grave alle persone e/o alle cose.



AVVERTENZA

Avverte che la mancata osservanza della prescrizione comporta il rischio di danneggiamento della pompa o dell'impianto.

ATTENZIONE

Prima di procedere all'installazione, leggere attentamente il contenuto del presente manuale. I danni provocati dal mancato rispetto delle indicazioni riportate non potranno essere coperti dalla garanzia.

CAPITOLO 1 GENERALITÀ

Le elettropompe della serie PRIOX sono adatte per il sollevamento di acque sporche e luride con corpi solidi in sospensione.

Di dimensioni contenute sono utilizzabili sia in installazione fissa che provvisoria; trovano la loro più naturale utilizzazione per svuotamento di pozzetti di raccolta di acque sporche, fosse biologiche, sollevamento e trasferimento di liquami domestici di ogni tipo.

Ogni elettropompa all'atto del montaggio viene sottoposta a collaudo ed imballata con la massima cura. Al momento della consegna verificare che l'elettropompa non abbia subito danni durante il trasporto; in tal caso avvertire immediatamente il rivenditore. In ogni caso entro e non oltre otto giorni dalla data di acquisto.

CAPITOLO 2

LIMITI DI IMPIEGO



PERICOLO - RISCHIO SCARICHE ELETTRICHE

Quando la pompa è collegata alla rete elettrica, evitare qualsiasi contatto con l'acqua.



AVVERTENZA

La pompa non è idonea al pompaggio di liquidi infiammabili o pericolosi.



AVVERTENZA

Evitare tassativamente il funzionamento a secco dell'elettropompa.



AVVERTENZA

Evitare tassativamente il funzionamento a secco dell'elettropompa.

- Massima temperatura liquido pompato: 40 °C in servizio continuo a motore completamente sommerso
- Massima profondità di immersione: 7m con cavo di alimentazione da 10m
- Massima dimensione corpi solidi pompati: 40 mm/50 mm
- Massimo numero di avviamenti orari: 30 equamente distribuiti

Le misure lineari espresse in tabella sono in millimetri, la presente tabella fa riferimento alla Fig. 1.

MODELLO	MIN. LIVELLO DI ADESCAMENTO	MIN. LIVELLO DI PROSCIUGAMENTO	LIVELLO DI ATTACCO	LIVELLO DI STACCO	PESO Kg.	MAX. DIM. CORPI SOLIDI POMPATI
FIGURA	A	B	C	D	-	
PRIOX 250/8	180 mm	63 mm	550 mm	290 mm	9,4	40 mm
PRIOX 300/9	180 mm	63 mm	550 mm	290 mm	9,6	40 mm
PRIOX 420/11	180 mm	63 mm	550 mm	290 mm	11,2	40 mm
PRIOX 460/13	180 mm	63 mm	580 mm	320 mm	11,7	40 mm
PRIOX 50-350/8	180 mm	63 mm	550 mm	290 mm	9,6	50 mm
PRIOX 50-500/11	180 mm	63 mm	550 mm	290 mm	11,7	50 mm
PRIOX 50-600/13	180 mm	63 mm	580 mm	320 mm	12,6	50 mm
PRIOX 50-800/18	180 mm	63 mm	580 mm	320 mm	20,2	50 mm

La pompa con cavo di alimentazione avente lunghezza minore di 10 m non deve essere utilizzata in luoghi aperti. Il minore livello di adescamento è corrispondente alla condizione di bocca di mandata completamente sommersa. (Vedi Fig.1).

CAPITOLO 3 INSTALLAZIONE



PERICOLO - RISCHIO SCARICHE ELETTRICHE

Tutte le operazioni relative alla installazione devono essere effettuate nella condizione di pompa scollegata dalla rete di alimentazione.



PERICOLO

Per evitare seri danni alla persona è assolutamente vietato ispezionare manualmente il foro di aspirazione quando la pompa è collegata alla rete di alimentazione.



PERICOLO

Il presente apparecchio può essere utilizzato da bambini a partire da 8 anni e da persone con disabilità fisiche, sensoriali o mentali o carenza di esperienza e conoscenze, se sottoposti alla supervisione o sono state istruite sull'uso dell'apparecchio e ne hanno compreso i pericoli risultanti. Ai bambini non è consentito giocare con l'apparecchio. La pulizia e la manutenzione dell'utente non può essere eseguita da bambini senza supervisione.

- Per qualsiasi operazione di sollevamento o trasporto, servirsi dell'apposita impugnatura
- Nel caso di installazione fissa con tubazioni rigide, si raccomanda di montare una valvola di non ritorno, per evitare ricicli di liquido all'arresto della pompa; si consiglia l'installazione di un raccordo rapido di sezionamento situato in posizione favorevole per facilitare l'operazione di pulizia e manutenzione
- La grandezza del pozzetto di raccolta dovrà essere di dimensioni tali da consentire il più basso numero di avviamenti orari (Vedi "LIMITAZIONI D'IMPIEGO")
- Nel caso di uso temporaneo si consiglia di adoperare una tubazione flessibile raccordata alla pompa mediante portagomma
- Per l'immersione della pompa, utilizzare una corda assicurata all'impugnatura
- La PRIOX in versione automatica è fornita con interruttore a galleggiante già regolato (vedi Fig.1), se si vuole modificare il campo di regolazione è necessario aumentare o diminuire il tratto libero del galleggiante facendolo scorrere nell'apposita sede ricavata sulla maniglia
- Possono esistere delle esigenze particolari per le pompe usate all'interno o a fianco di piscine, stagni da giardino o luoghi simili



AVVERTENZA

Assicurarsi che al livello minimo l'interruttore a galleggiante arresti la pompa.



AVVERTENZA

Assicurarsi che, nella sua oscillazione, il galleggiante non incontri alcun ostacolo.

CAPITOLO 4

ALLACCIAMENTO ELETTRICO



AVVERTENZA

Accertarsi che la tensione e la frequenza di targa corrispondano a quelle della rete di alimentazione disponibile.



PERICOLO - RISCHIO SCARICHE ELETTRICHE

Sarà cura del responsabile dell'installazione accertarsi che l'impianto di alimentazione elettrica sia provvisto di un efficiente impianto di terra secondo le vigenti normative.



PERICOLO - RISCHIO SCARICHE ELETTRICHE

Occorre verificare che l'impianto di alimentazione elettrica sia dotato di un interruttore differenziale ad alta sensibilità $\Delta=30$ mA (DIN VDE 0100T739).

SCHEMA COLLEGAMENTI (VEDI SCHEMI FIG. 2) A PAG. 109

A. Versione monofase senza galleggiante

B. Versione monofase con galleggiante

C. Pompa versione trifase

1. AVVIAMENTO (verde)

5. CAVO DI ALIMENTAZIONE

9. BIANCO

2. MARCIA (rosso)

6. PASSACAVO

10. BLU CHIARO <LINEA>

3. COMUNE (nero)

7. SPINA

11. MARRONE <LINEA>

4. CONDENSATORE

8. GIALLO - VERDE

12. GALLEGGIANTE

VERSIONE MONOFASE

Le versioni monofase sono dotate di spina con doppio contatto di terra all'estremità del cavo di alimentazione; in questo caso la messa a terra viene effettuata inserendo la spina nella presa di corrente.

VERSIONE TRIFASE

Nelle versioni trifase il conduttore di terra (giallo verde) del cavo di alimentazione deve essere collegato all'impianto di terra della rete di alimentazione. Allacciarsi alla rete di alimentazione tramite un interruttore di sezionamento onnipolare di tipo magnetotermico che assicuri una adeguata disinserzione dalla rete elettrica.

PROTEZIONE DA SOVRACCARICO

Le PRIOX monofase hanno incorporato un motoprotettore termico a reinserimento automatico, pertanto non necessitano di ulteriori protezioni esterne. Per la protezione della PRIOX trifase utilizzare un salvamotore magnetotermico o un contattore con relè termico opportunamente tarati alla corrente nominale indicata in targa. L'eventuale galleggiante elettrico deve essere collegato ai morsetti ausiliari del contattore.

CONTROLLO DEL SENSO DI ROTAZIONE NEL CASO DI POMPE TRIFASE

La rotazione in senso contrario provoca una notevole riduzione sia della portata che della prevalenza. Il corretto senso di rotazione è quello orario, guardando la pompa dall'alto. Azionando l'interruttore di marcia, la pompa subirà un contraccolpo, in senso contrario a quello di rotazione; pertanto l'esito del controllo sarà positivo quando il contraccolpo è in senso antiorario. In caso contrario, a pompa disinserita dalla rete di alimentazione elettrica, invertire tra loro due delle tre fasi.

CAPITOLO 5

MANUTENZIONE E RICERCA GUASTI



PERICOLO - RISCHIO SCARICHE ELETTRICHE

Prima di effettuare qualsiasi operazione di manutenzione, disinserire la pompa dalla rete di alimentazione elettrica.



PERICOLO - RISCHIO SCARICHE ELETTRICHE

Il cavo di alimentazione deve essere sostituito dal costruttore o dal servizio assistenza tramite attrezzi speciali.

In condizioni normali, le pompe della serie PRIOX non hanno bisogno di alcuna manutenzione. Occasionalmente si può rendere necessaria la pulizia della parte idraulica o la sostituzione della girante.

INCONVENIENTE	POSSIBILI CAUSE	RIMEDIO
LA POMPA NON EROGA, IL MOTORE NON GIRA	1) Mancanza di energia elettrica.	-
	2) Spina non ben inserita.	Verificare la presenza di elettricità e inserire bene la spina.
	3) Interruttore differenziale intervenuto.	Riarmare l'interruttore di protezione salvavita. Se interviene nuovamente contattare un elettricista qualificato.
	4) Girante bloccata.	Liberare la girante dalla possibile ostruzione.
	5) Motore o condensatore danneggiato.	Contattare il rivenditore.
LA POMPA NON EROGA, IL MOTORE GIRA	1) Griglia di aspirazione ostruita.	Pulire la griglia.
	2) Valvola di ritegno bloccata.	Pulire o sostituire la valvola.
	3) Foro di scarico aria sul corpo pompa ostruito.	Svitare il dado che blocca la linguetta in acciaio inox del foro di scarico aria sul corpo pompa, vedi disegno n. 3 riferimento A. Togliere la linguetta, pulire il foro dallo sporco accumulato, rimettere la linguetta di protezione, riavvitare e serrare il dado.
LA POMPA EROGA UNA PORTATA RIDOTTA	1) Griglia di aspirazione parzialmente ostruita.	Pulire la griglia.
	2) Tubazione di mandata parzialmente ostruita.	Rimuovere le ostruzioni.
	3) Girante usurata.	Sostituire la girante.
	4) Rotazione contraria (versione trifase).	Verificare ed eventualmente invertire il senso di rotazione.
FUNZIONAMENTO INTERMITTENTE (VERSIONE MONOFASE)	1) Corpi solidi impediscono la libera rotazione della girante.	Rimuovere le ostruzioni.
	2) Temperatura del liquido troppo alta.	-
	3) Motore difettoso.	Contattare il rivenditore.

SUMMARY

CHAPTER	DESCRIPTION	PAGE
1	FEATURES	9
2	USE AND HIS LIMITATIONS	10
3	INSTALLATION	11
4	ELECTRIC CONNECTIONS	12
5	MAINTENANCE AND TROUBLE SHOOTING	13
-	FIGURES	106
-	WARRANTY	122

NOTICE FOR SAFETY

Please give particular care to following signs.



DANGER - ELECTRIC SHOCK RISK

Improper use may lead into electric shock.



DANGER

Improper use may lead into heavy risk for persons and things.



WARNING

Improper use may cause damage to pump or installation.

ATTENTION

Before installing the pump please carefully read this manual.
Guarantee will not be activated in case of improper use.

CHAPTER 1 FEATURES

PRIOX range pumps are particularly suitable to remove dirty water with suspended solids. PRIOX pumps are well sized and can be possibly utilized both in fixed or movable installations. PRIOX pumps are used to transfer dirty water, waste water and sewage water.

Each pump is tested and packed very attentively.

Please ensure pump has not been damaged during transport; if this occurs please phone the dealer, within 8 days from purchasing day.

CHAPTER 2

USE AND HIS LIMITATIONS



DANGER - ELECTRIC SHOCK RISK

Make sure people do not come into contact with water when the pump is connected to the mains.



WARNING

Pump cannot be used to move inflammable or dangerous liquids.



WARNING

Ensure pump never runs dry.



WARNING

In the continued operation, the level of the liquid to be pumped must fully cover the pump.

- Max. temp. of liquid: 40°C in continuous service to motor completely submerged
- Max. immersion height: 7m with 10 mt. of power cord
- Max. free passage: 40 mm/50 mm
- Max. on/off cycles/hour: 30 equally spaced

The linear measures in chart are in millimeters, please refer to fig. 1

TYPE	MIN. PRIMING LEVEL	MIN. DRAINAGE LEVEL	START LEVEL	STOP LEVEL	WEIGHT Kg.	MAX. FREE PASSAGE
FIGURE	A	B	C	D	-	
PRIOX 250/8	180 mm	63 mm	550 mm	290 mm	9,4	40 mm
PRIOX 300/9	180 mm	63 mm	550 mm	290 mm	9,6	40 mm
PRIOX 420/11	180 mm	63 mm	550 mm	290 mm	11,2	40 mm
PRIOX 460/13	180 mm	63 mm	580 mm	320 mm	11,7	40 mm
PRIOX 50-350/8	180 mm	63 mm	550 mm	290 mm	9,6	50 mm
PRIOX 50-500/11	180 mm	63 mm	550 mm	290 mm	11,7	50 mm
PRIOX 50-600/13	180 mm	63 mm	580 mm	320 mm	12,6	50 mm
PRIOX 50-800/18	180 mm	63 mm	580 mm	320 mm	20,2	50 mm

Pump with less than 10 mt. supply cord cannot be used in open spaces. The min. priming level refers to completely submerged outlet. (See Pict. 1)

CHAPTER 3 INSTALLATION



DANGER - ELECTRIC SHOCK RISK

When installing, please ensure pump is disconnected from electric current network.



DANGER

This appliance can be used by children aged 8 years or over and by persons with limited physical, sensory or intellectual capabilities, or with limited experience and knowledge, provided that they are supervised or have been instructed in the safe use of the appliance and are aware of the dangers involved. Children must not be allowed to play with the appliance. Cleaning and user maintenance must not be carried out by children unless they are supervised.

- Please use handlebar to remove or lift pump up
- Please use a non-return valve in case pump is connected to fixed installation with rigid piping; this will avoid liquid circulating when pump has been turned off; use of a pipe fitting will allow easy disconnection of pump for maintenance
- Dimensions of drain well must allow max. 30 on/off cycles/hour (See USE AND HIS LIMITATIONS)
- Please use flexible pipe connected to pump by means of plastic fitting in case of temporary use of pump
- Use a rope to immerse pump and fasten it to pump's handlebar
- PRIOX aut is equipped with a prerated float switch (See Pict. 1); please increase or decrease the free piece of float switch cable by making it sliding through the proper seat on the handlebar, when modifying the rating of float switch
- Pumps used besides or inside swimming pools, garden ponds or similar places may have special requirements



WARNING

Make sure that float switch turns off pump, when at min. level of liquid.



WARNING

Make sure no obstacles stand in the way of float switch, during up/down swinging.

CHAPTER 4

ELECTRIC CONNECTION



WARNING

Ensure tension and frequency of pump (read motor plate) and supply network are same.



DANGER - ELECTRIC SHOCK RISK

Installer must make sure that electric current network has ground wire conforming to current laws.



DANGER - ELECTRIC SHOCK RISK

Make sure that electric current network is provided with a high-sensitivity circuit-breaker $\Delta=30$ mA (DIN VDE 0100T739).

CONNECTIONS DIAGRAM PAGE 109, PICTURE 2

A. Single phase manual pump	B. Single phase automatic pump	C. Three phase pump
1. START (green)	5. SUPPLY CORD	9. WHITE
2. RUN (red)	6. GROMMET	10. LIGHT BLUE <LINE>
3. COMMON (black)	7. PLUG	11. BROWN <LINE>
4. CAPACITOR	8. YELLOW- GREEN	12. FLOAT SWITCH

SINGLE PHASE VERSION

Single phase pumps are equipped with double ground contact plug at top end of supply cord; in this case grounding is done when plugging in.

THREE PHASE VERSION

In this case the ground wire (yellow-green cable) of supply cord must be connected to ground wire of electric current network. Ensure connection to electric current network by using an omnipolar-sectionned magneto thermic circuit-breaker.

This will ensure effective disconnection from electric current network.

OVERLOAD PROTECTION

PRIOX range pumps have a built-in thermal overload with automatic reset.

Further protections are not required. PRIX range three phase pumps can be protected by using a magneto-thermic motor protector or a contactor with thermal relay; in both cases they have to be rated conforming to nominal power showed on motor plate.

Eventual electric float switch must be connected to auxiliary connector buckles.

ROTATION DIRECTION TESTING THREE PHASE PUMPS

Water head and delivery are terribly effected by wrong rotation of shaft of pump motor.

Clock wise rotation is correct (upside view of pump). When startin the pump motor will ungergo an anti-clock wise back-kick. In this case test is positive; on contrary case, please disconnect pump from network and inverse two phases.

CHAPTER 5

MAINTENANCE AND TROUBLE SHOOTING



DANGER - ELECTRIC SHOCK RISK

Before doing any operation, make sure pump is disconnected from electric current network.



DANGER - ELECTRIC SHOCK RISK

The power cable must be replaced by qualified personnel only.

No maintenance is required when PRIOX range pumps operate in normal conditions. Occasionally maintenance of liquid ends and replacement of impeller may be required.

FAULT	POSSIBLE CAUSE	REMEDY
PUMP DOES NOT DELIVER, MOTOR DOES NOT RUN	1) No electric current supplying.	-
	2) Incorrect plugging in.	Verify presence of electric current supply and plug in.
	3) Circuit-breaker come into operation.	Reinforce circuit-breaker. Please call electrician in case circuit-breaker comes again into operation.
	4) Impeller blocked.	Remove obstacle.
	5) Motor or capacitor damaged.	Call dealer.
PUMP DOES NOT DELIVER, MOTOR RUNS	1) Filter obstructed.	Clean filter.
	2) Non return valve blocked.	Clean or replace valve.
	3) The air vent hole on the pump body may be clogged.	Loose the nut that secures the stainless steel flap of the air vent hole to the pump body; see drawing no.3 reference A. Remove the stainless steel flap. Clear the hole of any old dirt. Fit the protective flap back in. Screw back in and tighten the nut.
PUMP DELIVERS REDUCED WATER	1) Filter partially obstructed.	Clean filter.
	2) Delivery pipe partially obstructed.	Remove obstacles.
	3) Impeller worn off.	Replace impeller.
	4) Anticlockwise rotation (three phase version).	Inverse two phases.
INTERMITTENT WORKING (SINGLE PHASE VERSION)	1) Solids obstruct impeller.	Remove obstacles.
	2) Too warm liquid.	-
	3) Motor broken.	Call dealer.

TABLE DES MATIÈRES

CHAPITRE	DESCRIPTION	PAGE
1	GÉNÉRALITÉS	15
2	LIMITES D'UTILISATION	16
3	INSTALLATION	17
4	BRANCHEMENT ELECTRIQUE	18
5	ENTRETIEN ET RECHERCHE DE PANNES	19
-	FIGURES	106
-	GARANTIE	123

AVERTISSEMENT POUR LA SÉCURITÉ DES PERSONNES ET DES BIENS

Faire particulièrement attention aux indications précédées des symboles suivants.



DANGER - RISQUES DE DÉCHARGES ÉLECTRIQUES

Avertissement que le non respect de l'instruction comporte un risque de décharge électrique.



DANGER

Avertissement que le non respect de l'instruction comporte un risque très grave pour les personnes et les biens.



ATTENTION

Avertissement que le non respect de l'instruction comporte un risque de détérioration pour la pompe ou l'installation.

ATTENTION

Avant de procéder à l'installation, lire attentivement cette notice. Les dommages causés par le non respect des indications mentionnées ne pourront être couverts par la garantie.

CHAPITRE 1 GENERALITES

Les électropompes de la série PRIOX sont adaptées pour le relevage des eaux sales et chargées avec corps solides en suspension.

De dimensions réduites, les pompes PRIOX peuvent être utilisées soit en installation fixe, soit en installation provisoire (portable).

Elles trouvent leur plus naturelle utilisation pour la vidange de puisards de récolte d'eaux sales, fosses septiques, pour le relevage et le transfert de liquides domestiques de tous types.

Chaque électropompe est testée au moment du montage et soigneusement emballée.

Au moment de l'achat, bien vérifier que l'électropompe n'ait pas subi de dommages durant le transport.

CHAPITRE 2

LIMITES D'UTILISATION



DANGER - RISQUES DE DÉCHARGES ÉLECTRIQUES

Quand la pompe est reliée au réseau électrique, éviter tout contact avec l'eau.



ATTENTION

La pompe n'est pas adaptée au pompage des liquides inflammables et dangereux.



ATTENTION

Éviter impérativement le fonctionnement à sec de l'électropompe.



ATTENTION

Durant le fonctionnement continu, le niveau du liquide à pomper doit entièrement recouvrir la pompe.

- Température - maxi du liquide pompé: 40°C en utilisation continue
- Profondeur maxi d'immersion: 7m avec câble d'alimentation de 10 mètres
- Granulométrie maxi: 40 mm/50 mm
- Quantité maxi de démarrages par heure: 30 régulièrement répartis

Les mesures linéaires mentionnées sont exprimées en mm, le schéma suivant se réfère à la Fig.1A et 1B.

MODÈLE	NIVEAU MINI D'AMORÇAGE	NIVEAU MIN. D'ASSÈCHEMENT	NIVEAU D'ENCLÈCHEMENT	NIVEAU DESENCLÈCHEMENT	POIDS Kg.	GRANULOMÉTRIE MAXI
FIGURE	A	B	C	D	-	
PRIOX 250/8	180 mm	63 mm	550 mm	290 mm	9,4	40 mm
PRIOX 300/9	180 mm	63 mm	550 mm	290 mm	9,6	40 mm
PRIOX 420/11	180 mm	63 mm	550 mm	290 mm	11,2	40 mm
PRIOX 460/13	180 mm	63 mm	580 mm	320 mm	11,7	40 mm
PRIOX 50-350/8	180 mm	63 mm	550 mm	290 mm	9,6	50 mm
PRIOX 50-500/11	180 mm	63 mm	550 mm	290 mm	11,7	50 mm
PRIOX 50-600/13	180 mm	63 mm	580 mm	320 mm	12,6	50 mm
PRIOX 50-800/18	180 mm	63 mm	580 mm	320 mm	20,2	50 mm

La pompe avec une longueur de câble d'alimentation inférieure à 10 m ne doit pas être utilisée à l'extérieur. Le niveau d'amorçage inférieur correspond à une situation où l'orifice de refoulement de la pompe est complètement immergé (voir Fig. 1).

CHAPITRE 3

INSTALLATION



DANGER - RISQUES DE DÉCHARGES ÉLECTRIQUES

Toute opération concernant l'installation doit être effectuée quand la pompe est déconnectée du réseau d'alimentation électrique.



DANGER

Cet appareil peut être utilisé par des enfants d'au moins 8 ans ainsi que par les personnes ayant des capacités physiques, sensorielles ou mentales limitées ou qui manquent d'expérience et de connaissance, dans la mesure où ils sont surveillés ou s'ils ont reçu des instructions pour une utilisation en toute sécurité de l'appareil et qu'ils comprennent les risques qui en résultent. Les enfants ne doivent pas jouer avec l'appareil. Le nettoyage et l'entretien de l'appareil ne doivent pas être effectués par des enfants si ceux-ci ne sont pas sous surveillance.

- Pour toute opération de transport de la pompe, il faut utiliser la poignée prévue à cet effet
- Dans le cas d'une installation fixe, avec des tuyauteries rigides, il est recommandé de monter un clapet pour éviter tout retour de liquide au moment de l'arrêt de la pompe
- Il est conseillé d'utiliser un raccord rapide de sectionnement placé en position adéquate pour faciliter les opérations de nettoyage et de rinçage de la pompe
- Les dimensions du puisard de récolte devront permettre à la pompe d'effectuer le minimum d'enclenchements par heure (voir chapitre Limites d'utilisations)
- Dans le cas d'utilisation occasionnelle, il est préférable d'utiliser une tuyauterie flexible raccordée à la pompe par le raccord de sortie coudé
- Pour l'immersion de la pompe, utiliser une élingue de suspension fixée sur la poignée
- Les modèles PRIOX en version automatique sont livrés avec un flotteur de niveau déjà pré-réglé (voir Fig 1)
- Pour toute modification d'augmentation ou de diminution du niveau, il faut agir sur la partie libre du flotteur, en la faisant glisser dans l'emplacement prévu sur la poignée
- Les pompes usagées à côté ou dans les piscines, les étangs des jardins ou lieux similaires peuvent avoir des exigences particulières



ATTENTION

S'assurer qu'au niveau minimum, le flotteur arrête bien la pompe.



ATTENTION

S'assurer que dans ses mouvements le flotteur ne rencontre aucun obstacle.

CHAPITRE 4 BRANCHEMENT ELECTRIQUE



ATTENTION

S'assure que la tension et la fréquence indiquée sur la pompe correspondent à celles de l'alimentation disponible.



DANGER - RISQUES DE DÉCHARGES ÉLECTRIQUES

S'assurer au moment de l'installation que le réseau d'alimentation électrique soit équipé d'une protection à la Terre selon les normes en vigueur.



DANGER - RISQUES DE DÉCHARGES ÉLECTRIQUES

Il est nécessaire de vérifier que le réseau électrique soit équipé d'un interrupteur différentiel à haute sensibilité $\Delta=30$ mA (DIN VDE 0100T739).

SHÉMA DE BRANCHEMENT FIGURE 2 PAGE 109

A. Version Monophasée sans flotteur

B. Version Monophasée avec flotteur

C. Version Triphasée

1. DÉMARRAGE (vert)

5. CÂBLE D'ALIMENTATION

9. BLANC

2. MARCHE (rouge)

6. PRESSE ETOUPE

10. BLEU CLAIR <ligne>

3. COMMUM (noir)

7. FICHE

11. MARRON <ligne>

4. CONDENSATEUR

8. JAUNE VERT

12. FLOTTEUR

VERSION MONOPHASÉE

Dans les versions Monophasées le câble d'alimentation électrique est équipé, à son extrémité, d'une fiche à double contact de "terre", par conséquent, la mise à la terre s'effectue par l'insertion de la fiche dans la prise de courant.

VERSION TRIPHASÉ

Dans les versions triphasées, le conducteur de terre (Jaune/Vert) du câble d'alimentation doit être connecté à la terre du Réseau électrique d'alimentation.

Se brancher au Réseau d'alimentation entre un interrupteur de sectionnement omnipolaire de type magnétothermique qui assurera une déconnexion adaptée du Réseau électrique.

PROTECTION SURCHARGE

Les pompes PRIOX Monophasées sont équipées d'une protection thermique incorporée à réarmement automatique, ne nécessitant donc aucune protection extérieure. Pour la protection des pompes PRIOX en version Triphasée, utiliser une protection magnéto-thermique ou un contacteur avec relais thermiques précisément réglés par rapport à la tension absorbée (A) sur la pompe. L'éventuel flotteur électrique devra être branché sur les auxiliaires du contacteur.

CONTROLE DU SENS DE ROTATION DES POMPES TRIPHASÉES

La rotation en sens contraire cause une importante réduction du débit et de la hauteur de refoulement. Le sens correct de rotation est celui du sens des aiguilles d'une montre en regardant la pompe d'en haut. A la mise en marche, la pompe subira un "contrecoup" en sens contraire à celui de la rotation, par conséquent, le résultat du contrôle sera positif quand le contrecoup est contraire au sens des aiguilles d'une montre. Dans le cas contraire, débrancher la pompe du réseau d'alimentation électrique et inverser entre elles deux des trois phases.

CHAPITRE 5

ENTRETIEN ET RECHERCHE DE PANNES



DANGER - RISQUES DE DÉCHARGES ÉLECTRIQUES

Avant d'effectuer toute opération de manutention, débrancher la pompe du réseau d'alimentation électrique.



DANGER - RISQUES DE DÉCHARGES ÉLECTRIQUES

Le câble d'alimentation au réseau ne peut être remplacé que par du personnel qualifié.

Dans des conditions normales d'utilisation, les pompes de la série PRIOX ne nécessitent aucun entretien. Occasionnellement, il peut être utile de faire un nettoyage de la partie hydraulique ou de changer la turbine.

PANNE	CAUSE	REMEDE
LA POMPE NE DÉBITE PAS ET LE MOTEUR NE TOURNE PAS	1) Manque d'électricité.	-
	2) Prise mal insérée.	Vérifier la Présence d'électricité dans la prise et bien insérer la prise de courant dans la fiche.
	3) Mise en route de l'interrupteur différentiel.	Réarmer l'interrupteur, en cas de persistance, appeler un électricien.
	4) Turbine bloquée.	Libérer la turbine et débloquer.
	5) Moteur ou condensateur endommagé.	Contactez votre revendeur.
LA POMPE NE DÉBITE PAS MAIS LE MOTEUR TOURNE	1) Grille d'aspiration obstruée.	Nettoyer la grille.
	2) Clapet bloqué.	Nettoyer ou changer le clapet.
	3) Le trou d'évacuation de l'air sur le corps de la pompe est obstrué.	Dévisser l'écrou qui bloque la languette en acier inox du trou d'évacuation de l'air sur le corps de la pompe; voir dessin n°3 référence A. Enlever la languette en acier inox. Enlever la saleté qui s'est accumulée dans le trou. Remettre la languette de protection. Revisser et serrer l'écrou.
LA POMPE NE DÉBITE PAS SUFFISAMMENT	1) Grille d'aspiration partiellement obstruée.	Nettoyer la grille.
	2) Tuyauterie de refoulement partiellement obstruée.	Nettoyer et/ou débloquer en enlevant les résidus.
	3) Turbine usée.	Changer la turbine.
	4) Rotation en sens contraire (version triphasée).	Vérifier et éventuellement inverser le sens de rotation.
FONCTIONNEMENT INTERMITTENT (VERSION MONOPHASEE)	1) Corps solides empêchant la rotation normale de la turbine.	Nettoyer et enlever les corps solides.
	2) Température du liquide trop élevée.	-
	3) Moteur défectueux.	Contactez votre revendeur.

INHALT

KAPITEL	BESCHREIBUNG	SEITE
1	ALLGEMEINES	21
2	ANWENDUNGSBEGRENZUNGEN	22
3	INSTALLATION	23
4	ELEKTROANSCHLUSS	24
5	WARTUNG UND STÖRUNGSSUCHE	25
-	ABBILDUNGEN	106
-	GARANTIE	123

SICHERHEITSHINWEISE FÜR PERSONEN UND SACHEN

Aufschriften mit folgenden Symbolen sind besonders zu beachten.



GEFAHR - ELEKTRISCHE ENTLADUNG

Macht darauf aufmerksam, dass die Nichtbeachtung der Vorschriften die Gefahr elektrischer Entladungen nach sich ziehen kann.



GEFAHR

Macht darauf aufmerksam, dass die Nichtbeachtung der Vorschriften die Gefahr eines Schadens an Personen und/oder Sachen nach sich ziehen kann.



VORSICHT

Macht darauf aufmerksam, dass die Nichtbeachtung der Vorschriften die Gefahr eines Schadens an Pumpe oder Anlage nach sich ziehen kann.

ACHTUNG

Bevor die Installation durchgeführt wird, aufmerksam den Inhalt der Bedienungsanleitung lesen. Schäden infolge Nichtbeachtung der Hinweise können nicht von der Garantie abgedeckt werden.

KAPITEL 1 ALLGEMEINES

Die Elektropumpen der Serie PRIOX eignen sich für die Förderung von Schmutzwasser, das mit Festkörper durchsetzt ist. Durch Ihre geringen Abmessungen sind sie in festen und provisorischen Installationen einsetzbar; sie finden ihre natürliche Anwendung in: Entleeren von Schmutzwassergruben, biologischer Gruben, Förderung von Fäkalien.

Jede Elektropumpe wird während der Montage einer Prüfung unterzogen und mit höchster Vorsicht eingepackt.

Sich beim Kauf vergewissern, dass die Elektropumpe keinen Transportschaden erlitten hat, bei Schadenfall sofort den Wiederverkäufer benachrichtigen. In jedem Fall innerhalb von 8 Tagen seit dem Kaufdatum.

KAPITEL 2

ANWENDUNGSBEGRENZUNGEN



GEFAHR - ELEKTRISCHE ENTLADUNG

Solange die Pumpe an das Stromnetz angeschlossen ist, niemals das Wasser berühren.



VORSICHT

Die Pumpe ist nicht geeignet für das Pumpen von entflammaren oder gefährlichen Flüssigkeiten.



VORSICHT

Absolut den Trockenlauf der Elektropumpe verhindern.



VORSICHT

Während des Dauerbetriebs muss die zu pumpende Flüssigkeit die Pumpe vollständig abdecken.

- Maximale Temperatur des Fördermediums: 40°C in Dauerbetrieb bei völlig eingetauchtem Motor
- Maximale Eintauchtiefe: 7 m bei einer Leitungslänge von 10 Metern
- Maximale Anzahl Pumpenstarts pro Stunde: 30
- Maximaler freier Durchgang für Feststoffe: 40 mm/50 mm

Die Maße sind in Millimetern angegeben. Diese Tabelle bezieht sich auf Abb.1

MODELL	MIN. EINSCHALT-NIVEAU	MIN. AUSSCHALT-NIVEAU	EINSCHALTHÖHE	AUSSCHALTHÖHE	GEWICHT Kg.	FREIER DURCHGANG
SIEHE ABB.	A	B	C	D	-	
PRIOX 250/8	180 mm	63 mm	550 mm	290 mm	9,4	40 mm
PRIOX 300/9	180 mm	63 mm	550 mm	290 mm	9,6	40 mm
PRIOX 420/11	180 mm	63 mm	550 mm	290 mm	11,2	40 mm
PRIOX 460/13	180 mm	63 mm	580 mm	320 mm	11,7	40 mm
PRIOX 50-350/8	180 mm	63 mm	550 mm	290 mm	9,6	50 mm
PRIOX 50-500/11	180 mm	63 mm	550 mm	290 mm	11,7	50 mm
PRIOX 50-600/13	180 mm	63 mm	580 mm	320 mm	12,6	50 mm
PRIOX 50-800/18	180 mm	63 mm	580 mm	320 mm	20,2	50 mm

Eine Pumpe mit einer Leitungslänge von weniger als 10 m darf nicht im Freien benutzt werden. Das niedrigste Einschaltniveau entspricht den Bedingungen bei vollständig eingetauchten Drückabgang (Siehe Abb.1).

KAPITEL 3 INSTALLATION



GEFAHR - ELEKTRISCHE ENTLADUNG

Alle Tätigkeiten für die Installation dürfen nur erfolgen, wenn die Pumpe von der Stromversorgung getrennt ist.



GEFAHR

Um ernsthafte Schäden an Personen zu verhindern, ist es absolut verboten mit den Händen in die Ansaugöffnung zu greifen, wenn die Pumpe am elektrischen Netz angeschlossen ist.



GEFAHR

Dieses Gerät kann von Kindern ab 8 Jahren und darüber sowie von Personen mit verringerten physischen, sensorischen oder mentalen Fähigkeiten oder Mangel an Erfahrung und Wissen benutzt werden, wenn sie beaufsichtigt oder bezüglich des sicheren Gebrauchs des Gerätes unterwiesen wurden und die daraus resultierenden Gefahren verstehen. Kinder dürfen nicht mit dem Gerät spielen. Reinigung und Benutzer-Wartung dürfen nicht von Kindern ohne Beaufsichtigung durchgeführt werden.

- Für jeden Transport oder Hebung der Pumpe nur den eigens dazu bestimmten Griff benutzen
- Im Falle einer ortsfesten Installation mit starren Rohren wird die Montage eines Rückschlagsventil empfohlen, damit die Rückführung von Flüssigkeit beim Anhalten der Pumpe verhindert wird; die Installation eines Schnellverschlusses an geeigneter Stelle erleichtert die Reinigungs- und Wartungsarbeiten
- Die Größe der Wassersammelgrube muss so gewählt werden, dass eine möglichst geringe Anzahl von Anläufen erreicht wird (siehe "Anwendungsbegrenzungen")
- Im Falle einer vorübergehenden Anwendung wird der Einsatz von flexiblen Rohren mit Anschluss mittels einer Kupplung empfohlen
- Für die Eintauchung der Pumpe muss ein Seil am Griff gesichert werden
- Die PRIOX in automatischer Ausführung ist mit einem bereits eingestellten Schwimmerschalter bestückt (siehe Abb. 1), um das Wirkungsfeld zu verändern, ist es notwendig, dass das Kabel des Schwimmerschalters an der eigens dafür geschaffenen Kabelführung am Griff, verlängert oder verkürzt wird
- Es können besondere Anforderungen bestehen für Pumpen zur Verwendung in oder an Schwimmbecken, Gartenteichen und ähnlichen Orten



VORSICHT

Vergewissern Sie sich, dass bei Erreichen des Mindestausschalt-niveaus der Schwimmerschalter die Pumpe ausschaltet.



VORSICHT

Vergewissern Sie sich, dass der Schwimmerschalter in seiner Bewegungsfreiheit nicht beeinträchtigt wird.

KAPITEL 4 ELEKTROANSCHLUSS



VORSICHT

Überprüfen, ob Spannung und Frequenz des Typenschildes mit der Netzspannung übereinstimmen.



GEFAHR - ELEKTRISCHE ENTLADUNG

Der Verantwortliche der Installation hat zu überprüfen, dass die elektrische Versorgung über eine der Normen entsprechenden Erdung verfügt.



GEFAHR - ELEKTRISCHE ENTLADUNG

Es ist notwendig zu überprüfen, dass die elektrische Versorgung mit einem Fehlerstromschutzschalter (FI) ausgestattet ist. Empfindlichkeit $\Delta=30$ mA (DIN VDE 0100T739).

ANSCHLUSS-SCHEMAI ABBILDUNG 2 SEITE 109

A. Einphasige Pumpe ohne Schwimmerschalter

B. Einphasige Pumpe mit Schwimmerschalter

C. Dreiphasige Pumpe

1. ANLAUF (grün)

5. SPEISUNGSKABEL

9. WEISS

2. BETRIEB (rot)

6. KABELFÜHRUNG

10. HELLBLAU <NETZ>

3. ALLGEMEIN (schwarz)

7. STECKER

11. BRAUN <NETZ>

4. KONDENSATOR

8. GELB - GRÜN

12. SCHWIMMERSCHALTER

EINPHASIGE AUSFÜHRUNG

Bei der einphasigen Ausführung hat der Stecker der Leitung zwei Erdkontakte, somit ist die Erdung mit dem Einführen des Steckers gewährleistet.

DREIPHASIGE AUSFÜHRUNG

Bei der dreiphasigen Ausführung muss der Erdungsdraht (gelb-grün) des Speisungskabels am Erdkontakt der Netzleitung angeschlossen werden.

Der Anschluss ans Netz mittels eines thermomagnetischen Leitungsschutzschalters gewährleistet eine angemessene Trennung vom elektrischen Netz.

SCHUTZ VOR ÜBERLAST

Die einphasigen PRIOX haben einen thermischen Motorschutz eingebaut, der sich automatisch einschaltet, deshalb erübrigen sich weitere externen Schutzmassnahmen.

Für den Schutz der dreiphasigen PRIOX einen thermomagnetischen Motorschutzschalter verwenden oder einen Schütz mit Thermorelais, der entsprechend der angegebenen Nennspannung eingestellt wird. Ein eventueller Schwimmerschalter muss an den Hilfskontakten des Schütz angeschlossen werden.

PRÜFUNG DER DREHRICHTUNG BEI DREIPHASIGEN PUMPEN

Eine verkehrte Drehrichtung verursacht eine beträchtliche Einschränkung der Förderhöhe und Wassermenge.

Die richtige Drehrichtung ist im Uhrzeigersinn, wenn man die Pumpe von oben betrachtet.

Beim Einschalten erleidet die Pumpe einen Rückstoss im Gegenuhrzeigersinn, somit ist das Prüfergebnis positiv, wenn der Rückstoss im Gegenuhrzeigersinn erfolgt. Im Gegenfall muss die Pumpe vom Netz getrennt werden und zwei Phasen untereinander vertauschen.

KAPITEL 5

WARTUNG UND STÖRUNGSSUCHE



GEFAHR - ELEKTRISCHE ENTLADUNG

Vor jedem Wartungseingriff die Pumpe vom Netz trennen.



GEFAHR - ELEKTRISCHE ENTLADUNG

Die Netzanschlußleitung darf ausschließlich nur durch.

Unter normalen Bedingungen haben die PRIOX Pumpen keinen Wartungsbedarf. Gelegentlich kann es notwendig werden den hydraulischen Teil zu reinigen oder das Laufrad auszuwechseln.

STÖRUNG	MÖGLICHE URSACHE	BEHEBUNG
DIE PUMPE LIEFERT KEIN WASSER, DER MOTOR DREHT NICHT	1) Fehlen von Spannung im Netz.	-
	2) Stecker falsch eingesteckt.	Netzspannung und Stecker überprüfen.
	3) Fehlerstromschutzschalter hat ausgelöst.	Fehlerstromschutzschalter einschalten. Falls dieser wieder auslöst einen Elektriker aufsuchen.
	4) Laufrad blockiert.	Laufrad von möglichen Blockierungen befreien.
	5) Beschädigung des Motors oder des Kondensators.	Händler benachrichtigen.
DIE PUMPE LIEFERT KEIN WASSER, DER MOTOR DREHT	1) Filter verstopft.	Filter reinigen.
	2) Rückschlagventil verstopft.	Rückschlagventil reinigen oder ersetzen.
	3) Entlüftungsbohrung am Pumpengehäuse verstopft.	Die Befestigungsmutter des Winkels an der Entlüftungsbohrung am Pumpengehäuse abschrauben, siehe Zeichnung Nr. 3 Verweis A. Winkel abmontieren. Die Öffnung vom Schmutz säubern. Den Winkel. Die Mutter wieder festziehen.
DIE PUMPE LIEFERT EINE BEGRENZTE WASSERME	1) Filter teilweise verschmutzt.	Filter reinigen.
	2) Rohrleitung verstopft.	Verstopfung beheben.
	3) Laufrad abgenutzt.	Laufrad ersetzen.
	4) Verkehrte Drehrichtung (dreiphasige Ausführung).	Überprüfen und evt. Drehrichtung kehren.
UNSTETIGE FUNKTION (EINPHASIGE AUSFÜHRUNG)	1) Festkörper verhindern die freie Rotation des Laufrads.	Fremdkörper entfernen.
	2) Temperatur der Flüssigkeit zu hoch.	-
	3) Defekter Motor.	Händler benachrichtigen.

ÍNDICE

CAPÍTULO	DESCRIPCIÓN	PÁGE
1	GENERALIDADES	27
2	LÍMITES DE USO	28
3	INSTALACIÓN	29
4	CONEXIÓN ELÉCTRICA	30
5	MANUTENCIÓN Y LOCALIZACIÓN DE LAS AVERÍAS	31
-	FIGURAS	106
-	GARANTÍA	124

ATENCIÓN PARA LA SEGURIDAD DE LAS PERSONAS Y DE LAS COSAS

Prestar especial atención a las advertencias señaladas con los siguientes símbolos.



PELIGRO - RIESGOS DE DESCARGAS ELÉCTRICAS

Advierte que la no observancia de las indicaciones comporta un riesgo de descarga eléctrica.



PELIGRO

Advierte que la no observancia de las indicaciones comporta un riesgo muy grave para las personas y/o para las cosas.



ATENCIÓN

Advierte que la no observancia de las indicaciones comporta el riesgo de perjudicar la bomba o la instalación.

ATENCIÓN

antes de realizar la instalación, leer cuidadosamente el contenido del presente manual. La garantía no cubre los daños causados por no respetar las indicaciones facilitadas en dicho manual.

CAPÍTULO 1 GENERALIDADES

Las bombas eléctricas de la serie PRIOX son idóneas para aspirar aguas sucias y putrefactas con cuerpos sólidos en suspensión. Siendo de dimensiones limitadas, se pueden instalar fijas o provisionalmente; se utilizan normalmente para: vaciado de pocillos de recogida de aguas sucias, pozos negros, aspiración y traslado de desechos líquidos domésticos de todo tipo.

Cuando se efectúa el montaje de cada bomba, ésta se somete a una serie de controles y se embla con el máximo cuidado.

Cuando se realice la entrega, controlar que la bomba eléctrica no haya sufrido daños durante el transporte, en este caso ponerse inmediatamente en contacto con el proveedor. De todas maneras antes de haber superado ocho días de la fecha de adquisición.

CAPÍTULO 2

LÍMITES DE USO



PELIGRO - RIESGOS DE DESCARGAS ELÉCTRICAS

Cuando la bomba está conectada a la red eléctrica, evitar cualquier contacto con el agua.



ATENCIÓN

La bomba no es idónea para el bombeo de líquidos inflamables o peligrosos.



ATENCIÓN

Evitar tajantemente el funcionamiento en seco de la bomba eléctrica.



ATENCIÓN

Durante el funcionamiento continuo el nivel del líquido que se tiene que bombear tiene que cubrir completamente la bomba.

- Máxima temperatura de líquido bombeado: 40°C en funcionamiento continuo con el motor completamente sumergido
- Máxima profundidad de inmersión: 7 m con cable de alimentación de 10 m
- Máxima dimensión de cuerpos sólidos bombeados: 40 mm/50 mm
- Máximo número de puestas en marcha/hora: 30 igualmente distribuidas

Las medidas lineares indicadas en la tabla son en milímetros, la presente tabla hace referencia a las Fig.1.

MODELO	MÍN. NIVEL DE CEBADO	MÍN. NIVEL DE DESECADO	NIVEL DE CONEXIÓN	NIVEL DE DESCONEXIÓN	PESO Kg.	MAX. DIMENSIÓN DE CUERPOS SÓLIDOS BOMBEADOS
FIGURA	A	B	C	D	-	
PRIOX 250/8	180 mm	63 mm	550 mm	290 mm	9,4	40 mm
PRIOX 300/9	180 mm	63 mm	550 mm	290 mm	9,6	40 mm
PRIOX 420/11	180 mm	63 mm	550 mm	290 mm	11,2	40 mm
PRIOX 460/13	180 mm	63 mm	580 mm	320 mm	11,7	40 mm
PRIOX 50-350/8	180 mm	63 mm	550 mm	290 mm	9,6	50 mm
PRIOX 50-500/11	180 mm	63 mm	550 mm	290 mm	11,7	50 mm
PRIOX 50-600/13	180 mm	63 mm	580 mm	320 mm	12,6	50 mm
PRIOX 50-800/18	180 mm	63 mm	580 mm	320 mm	20,2	50 mm

La bomba que tiene el cable de alimentación menor de 10m de largo no tiene que utilizarse en lugares al aire libre. El menor nivel de cebado corresponde a la condición de orificio de caudal completamente sumergido (Ver Fig.1).

CAPÍTULO 3 INSTALACIÓN



PELIGRO - RIESGOS DE DESCARGAS ELÉCTRICAS

Todas las operaciones relativas a la instalación tienen que realizarse con la bomba desconectada de la red de alimentación.



PELIGRO

Para evitar graves daños a la persona se prohíbe tajantemente inspeccionar manualmente el orificio de aspiración cuando la bomba está conectada con la red de alimentación.



PELIGRO

Este aparato puede ser utilizado por niños de más de 8 años y por personas con discapacidades físicas, sensoriales o mentales o sin experiencia ni conocimientos específicos, si están sometidos a la supervisión o han sido formados sobre el uso del aparato y han comprendido los peligros resultantes. No se permite que los niños jueguen con el aparato. La limpieza y el mantenimiento del usuario no pueden ser realizados por niños sin supervisión.

- Para cualquier operación de elevación o transporte, servirse de la relativa empuñadura
- En el caso de instalación fija con tuberías rígidas, se recomienda montar una válvula antirretroceso para evitar la recirculación del líquido cuando se para la bomba; se aconseja instalar un empalme rápido de seccionamiento situado en posición favorable para facilitar la operación de limpieza y manutención
- Las dimensiones del pocillo de recogida tendrán que consentir el menor número de puestas en marcha/hora (Ver "LIMITACIONES DE USO")
- En caso de uso no prolongado se aconseja utilizar una tubería flexible enlazada a la bomba mediante una juntura de plástico
- Para la inmersión de la bomba, utilizar una cuerda fijada a la empuñadura
- La PRIOX en versión automática se suministra con interruptor de flotador ya regulado (ver Fig.1), si se quiere modificar el campo de reglaje es necesario aumentar o disminuir el tramo libre del flotador haciéndolo deslizarse en su relativa sede situada en la empuñadura
- Pueden existir exigencias especiales para las bombas usadas en el interior o cerca de piscinas, estanques de jardines o lugares parecidos



ATENCIÓN

Asegurarse que en el nivel mínimo el interruptor flotante desconecte la bomba.



ATENCIÓN

Asegurarse que, cuando el flotador oscila, no encuentre ningún obstáculo.

CAPÍTULO 4 CONEXIÓN ELÉCTRICA



ATENCIÓN

Asegurarse que la tensión y la frecuencia indicadas en la placa correspondan a las de la red de alimentación disponible.



PELIGRO - RIESGOS DE DESCARGAS ELÉCTRICAS

Sarà cura del responsabile dell'installazione accertarsi che l'impianto di alimentazione elettrica sia provvisto di un efficiente impianto di terra secondo le vigenti normative.



PELIGRO - RIESGOS DE DESCARGAS ELÉCTRICAS

Occorre verificare che l'impianto di alimentazione elettrica sia dotato di un interruttore differenziale ad alta sensibilità $\Delta=30$ mA (DIN VDE 0100T739).

ESQUEMA DE LAS CONEXIONES FIGURA 2 PÀGE 109

A. Bomba versión monofásica sin flotador

B. Bomba versión monofásica con flotador

C. Bomba versión trifásica

1. PUESTA EN MARCHA (verde)

5. CABLE DE ALIMENTACIÓN

9. BLANCO

2. FUNCIONAMIENTO (rojo)

6. AISLADOR

10. AZUL CLARO <LÍNEA>

3. COMÚN (negro)

7. ENCHUFE

11. MARRÓN <LÍNEA>

4. CONDENSADOR

8. AMARILLO - VERDE

12. FLOTADOR

VERSIÓN MONOFÁSICA

Las versiones monofásicas están dotadas de un enchufe de doble conexión a tierra en la extremidad del cable de alimentación; en este caso la conexión a tierra se efectúa introduciendo el enchufe en la toma de corriente.

VERSIÓN TRIFÁSICA

En las versiones trifásicas el conductor de tierra (amarillo-verde) del cable de alimentación tiene que conectarse con la toma de tierra de la red de alimentación.

Conectarse con la red de alimentación mediante un interruptor de seccionamiento omnipolar de tipo magnetotérmico que asegure una adecuada desconexión de la red eléctrica.

PROTECCIÓN CONTRA SOBRECARGAS

Las PRIOX monofásicas llevan incorporado un motoprotector térmico de reactivación automática, por lo tanto no necesitan ulteriores protecciones exteriores. Para proteger la PRIOX trifásica utilizar un interruptor magnetotérmico de protección contra sobrecarga o un contactor con relé térmico oportunamente ajustados a la corriente nominal indicada en la placa.

El eventual flotador eléctrico tiene que conectarse con los bornes auxiliares del contactor.

CONTROL DEL SENTIDO DE ROTACIÓN EN EL CASO DE BOMBAS TRIFÁSICAS

La rotación en sentido contrario provoca una notable reducción tanto del caudal como de la carga hidrostática. El correcto sentido de rotación es hacia la derecha, mirando la bomba desde arriba. Activando el interruptor de puesta en funcionamiento, la bomba sufrirá un contragolpe en sentido contrario al de rotación; por lo tanto el resultado del control será positivo cuando el contragolpe será hacia la izquierda. En caso contrario, cuando la bomba está desconectada de la red de alimentación eléctrica, invertir entre ellas dos de las tres fases.

CAPÍTULO 5 MANUTENCIÓN Y LOCALIZACIÓN DE LAS AVERÍAS



PELIGRO - RIESGOS DE DESCARGAS ELÉCTRICAS

Antes de efectuar cualquier operación de mantenimiento, desconectar la bomba de la red de alimentación eléctrica.



PELIGRO - RIESGOS DE DESCARGAS ELÉCTRICAS

El cable de alimentación de la red tiene que ser sustituido exclusivamente por el personal especializado.

En condiciones normales, las bombas de la serie PRIOX no necesitan ninguna manutención. Ocasionalmente, puede ser necesario limpiar la parte hidráulica o sustituir el rotor.

INCONVENIENTE	POSIBLE CAUSA	REMEDIO
LA BOMBA NO EROGA, EL MOTOR NO GIRA	1) Falta de energía eléctrica.	-
	2) Enchufe mal conectado.	Verificar la presencia de electricidad en la toma e introducir bien el enchufe.
	3) Interruptor diferencial desactivado.	Volver a activar el interruptor. Si se desactiva nuevamente, contactar con un electricista calificado.
	4) Rotor bloqueado.	Liberar el rotor de la posible obstrucción.
	5) Motor o condensador dañado.	Contactar con el proveedor.
LA BOMBA NO EROGA, EL MOTOR GIRA	1) Rejilla de aspiración obstruida.	Limpiar la rejilla.
	2) Válvula de retención bloqueada.	Limpiar o sustituir la válvula.
	3) Purga de aire en el cuerpo de la bomba obstruida.	Desenroscar el dado que bloquea la lengüeta de acero inoxidable de la purga de aire en el cuerpo de la bomba; para el cebado ver figura n. 3 referencia A. Quitar la lengüeta de acero inoxidable. Limpiar la suciedad acumulada en el orificio. Volver a poner la lengüeta de protección. Volver a enroscar y ajusta el dado.
LA BOMBA EROGA UN CAUDAL REDUCIDO	1) Rejilla de aspiración parcialmente obstruida.	Limpiar la rejilla.
	2) Tubería de caudal parcialmente obstruida.	Eliminar las obstrucciones.
	3) Rotor desgastado.	Sustituir el rotor.
	4) Rotación contraria (versión trifásica).	Verificar y eventualmente invertir el sentido de rotación.
FUNCIONAMIENTO INTERMITENTE (VERSIÓN MONOFÁSICA)	1) Cuerpos sólidos impiden la libre rotación del rotor.	Eliminar las obstrucciones.
	2) Temperatura del líquido demasiado alta.	-
	3) Motor defectuoso.	Contactar con el proveedor.

SUMÁRIO

CAPÍTULO	DESCRIÇÃO	PÁGE
1	CARACTERÍSTICAS	33
2	UTILIZAÇÃO E SUAS LIMITAÇÕES	34
3	INSTALAÇÃO	35
4	LIGAÇÕES ELÉCTRICAS	36
5	MANUTENÇÃO E AVARIAS	37
-	FIGURAS	106
-	CONDIÇÕES DE GARANTIA	124

NOTA DE SEGURANÇA

Por favor, dar particular atenção aos seguintes sinais.



PERIGO - RISCO DESCARGAS ELÉCTRICAS

Não observar a prescrição comporta perigo de descargas eléctricas.



PERIGO

Não observar a prescrição comporta perigo muito grande às pessoas e/ou às coisas.



CUIDADO

Não observar a prescrição comporta perigo de danificação da bomba ou da instalação.

ATENÇÃO

Antes de realizar la instalación, leer cuidadosamente el contenido del presente manual. La garantía no cubre los daños causados por no respetar las indicaciones facilitadas en dicho manual.

CAPÍTULO 1 GENERALIDADES

As bombas da série PRIOX são particularmente adequada para bombear água das chuvas, drenar água e escoar água.

Elas são utilizadas em casos de inundação de espaços para irrigar jardins e quintas, para transferir água límpida ou impura, com as bombas a funcionar total ou parcialmente imersas. Cada bomba é testada e embalada cuidadosamente.

À entrega verifique a electrobomba não tiver danificações devidas ao transporte; nesse caso avise logo o revendedor, dentro e não mais além de 8 dias a partir da data de compra.

CAPÍTULO 2

UTILIZAÇÃO E SUA LIMITAÇÕES



PERIGO - RISCO DE CHOQUE ELÉCTRICO

Quando a bomba estiver ligada à rede eléctrica, evitar qualquer contacto com a água.



ATENÇÃO

A bomba não está idónea à bombada de líquidos inflamáveis ou perigosos.



ATENÇÃO

Evite taxativamente o funcionamento a seco da electrobomba.



ATENÇÃO

Durante o funcionamento contínuo, o nível do líquido a bombear deve cobrir a bomba por completo.

- Máxima temperatura líquido bombeado: 40°C em serviço contínuo
- Máxima dimensão corpos sólidos bombeados: 40 mm/50 mm
- Máximo número arranques horários: 30 equamente distribuídos
- Máxima profundidade de imersão: 7 m com cabo de alimentação de 10 m

As medidas lineares na tabela estão em milímetros, esta tabela refere-se à da Fig. 1.

MODELO	MÍN. NÍVEL DE ATRACÇÃO	MÍN. NÍVEL DE SECAGEM	NÍVEL DE ATAQUE	NÍVEL DE DESTAQUE	PESO Kg.	MÁX. DIMENSÃO CORPOS SÓLIDOS BOMBEADOS
FIGURA	A	B	C	D	-	
PRIOX 250/8	180 mm	63 mm	550 mm	290 mm	9,4	40 mm
PRIOX 300/9	180 mm	63 mm	550 mm	290 mm	9,6	40 mm
PRIOX 420/11	180 mm	63 mm	550 mm	290 mm	11,2	40 mm
PRIOX 460/13	180 mm	63 mm	580 mm	320 mm	11,7	40 mm
PRIOX 50-350/8	180 mm	63 mm	550 mm	290 mm	9,6	50 mm
PRIOX 50-500/11	180 mm	63 mm	550 mm	290 mm	11,7	50 mm
PRIOX 50-600/13	180 mm	63 mm	580 mm	320 mm	12,6	50 mm
PRIOX 50-800/18	180 mm	63 mm	580 mm	320 mm	20,2	50 mm

A bomba com cabo de alimentação de comprimento menor de 10 m não deve ser utilizada em lugares ao ar livre. O menor nível de atracção está correspondente à condição de boca de remessa completamente submergida. (V. Fig.1).

CAPÍTULO 3 INSTALAÇÃO



PERIGO - RISCO DE CHOQUE ELÉCTRICO

Aquando da instalação por favor certifique-se que a bomba está desligada de rede de alimentação.



PERIGO

A inspecção manual do tubo de succao pode ferir gravemente as pessoas. P.F. evite fazê-lo quando a bomba esta ligada a corrente.



PERIGO

O presente aparelho pode ser utilizado por crianças a partir de 8 anos e por pessoas com deficiências físicas, sensoriais ou mentais ou com carência de experiências e conhecimentos, se submetidas à supervisão ou tiverem sido instruídas sobre o uso do aparelho e tiverem compreendido os perigos resultantes. Às crianças não é permitido brincar com o aparelho. A limpeza e a manutenção do utilizador não pode ser efectuada por crianças sem supervisão.

- Por favor utilizar a pegadeira para remover ou levantar a bomba
- Por favor utilizar uma válvula anti-retorno, no caso de a bomba estar ligada a uma instalação fixa com tubagem rígida; isto evitará a circulação de líquido quando a bomba estiver desligada; a utilização de junções nos tubos permitirá desligar facilmente a bomba para manutenção
- As dimensões do furo de drenagem deve permitir um máx. de 30 ciclos/ hora on/off (Ver UTILIZAÇÃO E SUAS LIMITAÇÕES)
- Por favor utilizar um tubo flexível ligado à bomba através de adaptadores plasticos no caso de utilização temporária da bomba
- Utilizar uma corda para imergir a bomba ae a apertar à pegadeira da bomba
- A PRIOX aut. está equipada com uma bôia de nível prè-calibrada (V. Fig. 1); por favor aumentar ou diminuir a folga, no cabo de bôia de nível fazendoa deslizar na pegadeira, quando modificar o nível da bôia
- As bombas utilizadas fora ou dentro de piscinas, tanques de jardim ou lugares similares devem ter requisitos especiais



ATENÇÃO

Verifique se a bôia de nível desliga a bomba quando o nível min. de líquido è atingido.



ATENÇÃO

Certifique-se que não estejam objectos a obstruir a bôia de nível durante o movimento de oscilação.

CAPÍTULO 4

LIGAÇÃO ELÉCTRICA



ATENÇÃO

A tensão e a frequência da placa devem estar correspondentes às da rede de alimentação disponível.



PERIGO - RISCO DE CHOQUE ELÉCTRICO

O responsável da instalação deve verificar que a instalação de alimentação eléctrica tenha uma eficiente instalação de terra segundo a leis vigentes.



PERIGO - RISCO DE CHOQUE ELÉCTRICO

É preciso verificar que a instalação de alimentação eléctrica tenha um interruptor diferencial de alto sentido $\Delta=30$ mA (DIN VDE 0100T739).

DIAGRAM DE LIGAÇÃO FIGURA 2 PÁGE 109

A. Bomba manual monofásica

B. Bomba automática monofásica

C. Bomba trifásica

1. ARRANQUE (verde)

5. CABO DE ALIMENTAÇÃO

9. BRANCO

2. MARCHA (vermelho)

6. PASSACABO

10. AZÚL CLARO <LINHA>

3. COMUM (preto)

7. FICHA

11. CASTANHO <LINHA>

4. CONDENSADOR

8. AMARELO- VERDE

12. BÓIA

VERSÃO MONOFÁSICA

O cabo de alimentação das bombas monofásicas é equipado c/ ficha de contacto de terra dupla, estando assim feita a ligação à terra.

VERSÃO TRIFÁSICA

Neste caso, o fio de terra (fio verde e amarelo) do cabo alimentação, deve ser ligado ao fio de terra da rede eléctrica. Certifique-se que a ligação à rede eléctrica é feita usando um automático com relé térmico. Isto assegura o corte de corrente eléctrica.

PROTECÇÃO DE SOBRECARGO

A gama de bombas PRIOX possui incluído um relé térmico de sobrecarga automático. Não é necessária protecção adicional. A gama de bombas PRIOX na versão trifásica pode ser protegida usando um automático de protecção ou um contactor com relé de alternância; em ambos os casos, devem ser calibrados de acordo com a rede eléctrica mencionada na placa de motor. Eventuais boias de nível devem ser ligadas ao contactor.

TESTE DE ROTAÇÃO NA VERSÃO TRIFÁSICA

A alimentação e débito da bomba são terrivelmente afectados por má rotação do veio da bomba do motor. A rotação no sentido dos ponteiros do relógio é a correcta (ver a bomba de cima). Quando começar a trabalhar, o motor fará a rotação inversa aos ponteiros do relógio rapidamente. Neste caso, o teste é positivo; em caso contrario, por favor desligue a bomba da rede de alimentação e inverta duas fases.

CAPÍTULO 5

MANUTENÇÃO E AVARIAS



PERIGO - RISCO DE CHOQUE ELÉCTRICO

Antes de efectuar qualquer operação de certifique-se que a bomba está desligada da rede eléctrica.



PERIGO - RISCO DE CHOQUE ELÉCTRICO

O cabo de alimentação da rede, pode ser substituído exclusivamente por pessoal qualificado.

Não é necessária manutenção quando as bombas PRIOX funcionam em condições normais. Pode ocasionalmente ser necessário manutenção dos resíduos líquidos e substituição da turbina.

AVARIA	CÁUSA POSSÍVEL	CORRECÇÃO
A BOMBA NÃO BOMBEIA, MOTOR NÃO FUNCIONA	1) Falta de corrente eléctrica.	-
	2) Ligação incorrecta.	Verificar a existência de corrente eléctrica a ligar.
	3) Disjuntor disparou.	Reforçar o disjuntor. Por favor chamar um electricista no caso do disjuntor voltar a disparar.
	4) Turbina bloqueada.	Desbloquear a turbina.
	5) Motor ou condensador danificado.	Contactar o vendedor.
A BOMBA NÃO BOMBEIA, O MOTOR FUNCIONA	1) Filtro obstruído.	Limpar o filtro.
	2) Válvula anti-retorno bloqueada.	Limpar ou substituir a válvula.
	3) O furo de descarga ar no corpo da bomba está obstruído.	Desenroscar a porca que bloqueia a tira de aço inoxidável do furo de descarga do ar, presente no corpo da bomba. Ver desenho n. 3 referência A. Retirar a tira de aço inoxidável. Limpar o furo, eliminando toda a sujeira acumulada. Colocar de novo a tira de protecção. Aparafusar e serrar a porca.
A BOMBA FORNECE UM ALCANCE REDUZIDO	1) Filtro parcialmente obstruído.	Limpar o filtro.
	2) Tubo de bombada parcialmente obstruído.	Desbloquear o tubo.
	3) Turbina desgastada.	Substituir a turbina.
	4) Rotação contrária aos ponteiros do.	Inverter as duas fases.
FUNCIONAMENTO INTERMITENTE	1) Soldos obstruem a turbina.	Remover os obstáculos.
	2) Líquido demasiado quente.	-
	3) Motor avariado.	Contactar o revendedor.

INHOUD

HOOFDSTUK	BESCHRIJVING	PAG.
1	TOEPASSINGEN	39
2	GEBRUIK EN BEPERKINGEN	40
3	INSTALLATIE	41
4	ELEKTRISCHE AANSLUITINGEN	42
5	ONDERHOUD EN PROBLEEMOPLOSSINGEN	43
-	FIGUREN	106
-	ANTIEVOORWAARDEN	125

VEILIGHIDSAANDUIDINGEN

Let op bij de volgende tekens.



GEVAAR - RISICO VOOR ELECTRISCHE SCHOKKEN

Onjuist gebruik kan tot een elektrische schok leiden.



GEVAAR

Onjuist gebruik kan tot grote risico's leiden voor personen.



OPMERKING

Onjuist gebruik kan schade aan de pomp of installatie veroorzaken.

ATTENTIE

Wij verzoeken u om voor het installeren van de pomp, uitvoerig deze gebruiksvorschriften te lezen. Bij onjuist gebruik of onjuiste installatie van de pomp vervalt de garantie.

HOOFDSTUK 1 TOEPASSINGEN

De PRIOX serie van NOCCHI is geschikt voor het verpompen van afvalwater met vaste bestanddelen. De PRIOX pompompen zijn zowel ontworpen voor portable gebruik als voor permanente opstellingen. De PRIOX pompompen zijn geschikt voor het verpompen van vervuild water, afvalwater en rioolwater.

Elke pomp is uitgebreid getest en wordt zorgvuldig verpakt.

Controleer de pomp altijd op transportschade! Mocht transportschade voorkomen neem dan, binnen 8 dagen na aankoopdatum, contact op met uw leverancier.

HOOFDSTUK 2

GEBRUIK EN BEPERKINGEN



GEVAAR - KANS OP ELEKTRISCHE SCHOK

Quando a bomba estiver ligada à rede eléctrica, evitar qualquer contacto com a água.



OPMERKING

A bomba não está idónea à bombada de líquidos inflamáveis ou perigosos.



OPMERKING

Evite taxativamente o funcionamento a seco da electrobomba.



OPMERKING

Durante o funcionamento contínuo, o nível do líquido a bombear deve cobrir a bomba por completo.

- Maximale vloeistof temperatuur: 40°C bij continue gebruik als de motor compleet is ondergedompeld
- Maximale onderdorpel diepte: 7 meter indien 10 meter aansluitkabel is gemonteerd
- Maximale vridooraat: 40 mm/50 mm
- Maximale schakelfrequentie per uur.: 30 keer met gelijke tussentijd distribuidos

De lineaire maten vermeld i de tabel zijn in millimeters, deze tabel verwijst naar fig. 1.

MODEL	MIN. OPVANG NIVEAU	MIN. NIVEAU VAN DROOGLEGGING	BEGIN NIVEAU	STOP NIVEAU	GEWICHT Kg.	MAXIMALE VRIDORLAAT
FIGUUR	A	B	C	D	-	
PRIOX 250/8	180 mm	63 mm	550 mm	290 mm	9,4	40 mm
PRIOX 300/9	180 mm	63 mm	550 mm	290 mm	9,6	40 mm
PRIOX 420/11	180 mm	63 mm	550 mm	290 mm	11,2	40 mm
PRIOX 460/13	180 mm	63 mm	580 mm	320 mm	11,7	40 mm
PRIOX 50-350/8	180 mm	63 mm	550 mm	290 mm	9,6	50 mm
PRIOX 50-500/11	180 mm	63 mm	550 mm	290 mm	11,7	50 mm
PRIOX 50-600/13	180 mm	63 mm	580 mm	320 mm	12,6	50 mm
PRIOX 50-800/18	180 mm	63 mm	580 mm	320 mm	20,2	50 mm

De pompen die met elektrische kabels korter dan 10 meter voorzien zijn, mogen niet buiten gebruikt worden. Het kleinere niveau van opvang komt overeen met de conditie van de monodopening geheel ondergedompeld (zie fig. 1).

HOOFDSTUK 3

INSTALLATIE



GEVAAR - KANS OP ELEKTRISCHE SCHOK

Zorg ervoor dat bij installatie de pomp niet aangesloten is op het elektriciteitsnet.



GEVAAR

Dit toestel kan door kinderen van 8 jaar en ouder alsook door personen met verminderde fysische, sensorische of mentale vaardigheden of gebrek aan ervaring en kennis gebruikt worden, wanneer hierop toegezien wordt of indien zij onderricht werden over het veilige gebruik van het toestel en zij de hieruit resulterende gevaren verstaan. Kinderen mogen niet met het toestel spelen. Reiniging en gebruiksonderhoud mogen niet door kinderen zonder toezicht uitgevoerd worden.

- Gebruik het handvat om de pomp op te tillen. Gebruik in een permanente opstelling met vaste leidingen een goede terugslagklep
- Dit voorkomt het terugstromen van de vloeistof nadat de pomp is uitgeschakeld. Gebruik een koppeling om de pomp voor onderhoud makkelijk uit de installatie te demonteren
- De afmeting van de put moet zodanig zijn dat de pomp niet vaker dan 30 keer per uur aan- en uitschakelt (zie hoofdstuk gebruik en beperkingen)
- Gebruik bij een tijdelijk opstelling van de pomp een koppeling met daaraan een flexibele slang
- Gebruik bij een koord om de pomp in de vloeistof te laten zakken
- Bevestig het koord aan het handvat van de pomp
- De PRIOX automaat is uitgevoerd met een vlotterscha kelaar (zie tekening 1)
- Om het schakelniveau van de vlotter in te stellen kunt u de kabel langer of korter maken.
- Dit kunt u doen door middel van de kabel bij het handvat te verstellen
- Pompen die gebruikt worden op of naast zwembaden, vijvers of andere gelijksoortige plekken kunnen speciale voorschriften gelden



OPMERKING

Zorg ervoor dat de vlotterschakelaar de pomp, bij een minimaal vloeistof niveau uitschakelt.



OPMERKING

Zorg ervoor dat de vlotterschakelaar bij het schakelen geen hinder ondervindt van enige obstakels.

HOOFDSTUK 4 ELEKTRISCHE AANSLUITINGEN



OPMERKING

Zorg ervoor dat het voltage en de spanning van de pomp (zie hettypeplaatje) overeenkomen met het voltage en de spanning vande stroomber.



GEVAAR - KANS OP ELEKTRISCHE SCHOK

De installateur dient er voor te zorgen dat de stroombron volgensde geldende regels is geaard.



GEVAAR - KANS OP ELEKTRISCHE SCHOK

Zorg ervoor dat de stroombron is voorzien van een aardlekschakelaar $\Delta=30$ mA (DIN VDE 0100T739).

AANSLUITINGSSCHEMA FIGUUR 2 BLADZIJDE 109

A. 220 volt pomp zonder vlotter-schakelaar

B. 220 volt pomp met vlotterschakelaar

C. 380 volt pomp

1. START(groen)

5. AANSLUITKABEL

9. WIT

2. DRAAIEN

6. METALEN OOG

10. LICHT BLAUW (lijn)

3. NUL

7. STOP

11. BRUIN (lijn)

4. CONDENSATOR

8. GEEL-GROEN

12. VLOTTERSCHAKELAAR

220 VOLT UITVOERING

220 volts pompen zijn uitgerust met een geaarde stekker; als de stekker in het stopcontact wordt gestoken is de pomp op deze manier geaard.

380 VOLT UITVOERING

In dit geval moet de geaarde (groen-gele) kabel van de aansluitkabel gemonteerd worden aan het geaard kabel van de stroomvoorziening. Zorg ervoor dat u bij aansluiting op het stroomnetwerk, gebruik maakt van een thermische beveiliging. Deze zorgt voor een effectieve onderbreking van de stoomtoevoer. Bij gebruik zonder thermische beveiliging vervalt de garantie.

OVERBELASTING BEVEILIGING

De PRIOX pompompen met 220 volts motor zijn voorzien van een ingebouwde clixon met automatische reset. Verdere beveiligingen zijn niet vereist. De PRIOX pompompen met 380 volts motoren kunnen beveiligd worden door middel van een thermische beveiliging of met clixon. In beide gevallen dienen de beveiligingen overeen te komen met het nominale stroomverbruik dat op het typeplaatje vermeld staat. Een eventuele vlotterschakelaar moet aangesloten worden op een hiervoor geschikte schakelkast.

HET TESTEN VAN DE DRAAIRICHTING BIJ EEN 380 VOLTS POMP

De popvoerhoogte en capaciteit worden direct beïnvloed door een verkeerde draairichting van de pomp. De goede draairichting van de pomp is, van bovenaf gezien met de klok mee, dus rechtsomdraaiend. Bij het opstarten van de pomp, zal de motor een koppel tagen de draairichting in ondergaan. In dit geval is de test positief. Als dit niet het geval is, ontkoppel dan de aansluiting en verwissel de twee fase, zodat de pomp de goede draairichting krijgt.

HOOFDSTUK 5 ONDERHOUD EN PROBLEEMOPLOSSING



GEVAAR - KANS OP ELEKTRISCHE SCHOK

Voordat u onderhoud gaat plegen, zorg ervoor dat de pomp ontkoppeld is van het elektriciteitsnet.



GEVAAR - KANS OP ELEKTRISCHE SCHOK

Het netsnoer kan alleen worden vervangen door gekwalificeerd personeel.

Onderhoud aan de PRIOX pomp is, wanneer deze onder normale omstandigheden werken, niet noodzakelijk. Het regelmatig schoonmaken van de met de vloeistof in aanraking komende onderdelen, waaronder de waaier, is aan te bevelen.

PROBLEMEN	OORZAKEN	OPLASSINGEN
DE POMP DRAAIT NIET	1) De stroom ontbreekt.	Nagaan of er stroom staat op het stopcontact.
	2) De stekker zit niet goed in het stopcontact.	Controleer de stekker.
	3) De thermische beveiliging is in werking gesteld.	Reset de beveiliging, mocht de beveiliging weer in werking komen, bel dan een electricien.
	4) Waaier is geblokkeerd.	Verwijder obstakel.
	5) Motor of condensator is beschadigd.	Bel uw dealer.
DE POMP DRAAIT EN VOERT GEEN WATER AF	1) Filter is vervuild.	Maak het filter schoon.
	2) Terugslagklep is geblokkeerd.	Vervang of maak de terugslagklep schoon.
	3) Ontluchtingsgat op het omplichaam verstopt.	Draai de moer los, die het tongetje van roestvrij staal blokkeert in het ontluchtingsgat op het pomplichaam, zie tekening n. 3 referentie A. Verwijder het tongetje van roestvrij staal. Reinig het gat met opgehoopt vuil. Doe het beschermende tongetje terug. Draai het weer aan, ook de moer.
DE POMP GEEFT TE WEINIG WATER	1) Filter is vervuild.	Maak het filter schoon.
	2) Leiding is gedeeltelijk verstopt.	Verwijder obstakels.
	3) Waaier versleten.	Vervang de waaier.
	4) Pomp heeft verkeerde draairichting.	Verwissel de fase.
DE POMP WERKT AF EN TOE	1) Waaier is geblokkeerd.	Verwijder obstakel.
	2) Vloeistoftemperratuur is te hoog.	-
	3) Motor is kapot.	Bel uw dealer.

INDHOLD

KAPITEL	BESKRIVELSE	SIDE
1	GENERELLE OPLYSNINGER	45
2	BEGRÆNSNINGER AF BRUGEN	46
3	INSTALLATION	47
4	EL-TILSLUTNING	48
5	VEDLIGEHOLDELSE OG SKADEOPSPORING	49
-	FIGURER	106
-	GARANTIEVOORWAARDEN	125

ADVARSEL ANG. SIKKERHEDEN FOR PERSONER OG TING

Læg omhyggelig mærke til påskriverne kendetegnet ved flg. symboler.



FARE - RISIKO FOR ELEKTRISK UDLADNING

Advarer om at en manglende overholdelse af foreskrifterne kan medføre risiko for elektrisk udladning.



FARE

Advarer om at en manglende overholdelse af foreskrifterne kan medføre en for personer og ting stor risiko.



ADVARSEL

Advarer om at en manglende overholdelse af foreskrifterne medfører risiko for at pumpen eller anlægget ødelægges.

BEMÆRK

Inden man går i gang med installationen skal indholdet af denne vejledning læses omhyggeligt igennem. Skader opstået som følge af at der ikke er taget hensyn til de ovenstående anvisninger, kan ikke dækkes af garantien.

KAPITEL 1 GENERELLE OPLYSNINGER

PRIOX-seriens elektropumper er egnede til at fjerne snavset vand indeholdende mindre partikler. Pga. deres begrænsede dimensioner er de brugbare dels fast dels midlertidigt installerede. Deres naturlige anvendelse er tømning af mindre opsamlingsbrønde med snavset vand, sivebrønde, opsugning og overførsel af al slags snavset vand fra husholdninger. Ved monteringen underkastes alle elektropumperne en kontroltest, og de emballeres omhyggeligt. Ved leveringen må det kontrolleres, at elektropumpen ikke har været udsat for skader under transporten. Er det tilfældet skal sælgeren straks underrettes. Dette skal ske inden og ikke over 8 dage fra købsdatoen.

KAPITEL 2

BEGRÆNSNINGER FOR BRUGEN



FARE - RISIKO FOR ELEKTRISK UDLADNING

Når pumpen er tilsluttet elnettet, skal man undgå enhver kontakt med vandet.



ADVARSEL

Pumpen er ikke egnet til pumpning af brandfarlige væsker.



ADVARSEL

Det bør undgås at benytte pumpen uden væske.



ADVARSEL

Ved uafbrudt drift skal den væske, der skal pumpes, dække pumpen fuldstændigt.

- Maksimum temperatur for den oppumpede væske: 40°C ved uafbrudt betjening med motoren totalt nedsænket
- Maksimum dybde ved nedsænkning: 7 m med tilførselskabel på 10 mt
- Maksimum størrelse på de oppumpede genstande: 40 mm/50 mm
- Maksimalt antal igangsættelser pr. time: 30 jævnt fordelt

De lineære mål i tabellen angives i mm, den nedenstående tabel referer til Fig. 1.

MODEL	MIN. NIVEAU FOR OPTAGELSE	MIN. NIVEAU FOR TØRLÆGNING	TILSLUTNINGS NIVEAU	AFBRYDNING NIVEAU	VÆGT Kg.	MAKSIMUM STØRRELSE PÅ DE OPPUMPEDE GENSTANDE
REF. FIGUR	A	B	C	D	-	
PRIOX 250/8	180 mm	63 mm	550 mm	290 mm	9,4	40 mm
PRIOX 300/9	180 mm	63 mm	550 mm	290 mm	9,6	40 mm
PRIOX 420/11	180 mm	63 mm	550 mm	290 mm	11,2	40 mm
PRIOX 460/13	180 mm	63 mm	580 mm	320 mm	11,7	40 mm
PRIOX 50-350/8	180 mm	63 mm	550 mm	290 mm	9,6	50 mm
PRIOX 50-500/11	180 mm	63 mm	550 mm	290 mm	11,7	50 mm
PRIOX 50-600/13	180 mm	63 mm	580 mm	320 mm	12,6	50 mm
PRIOX 50-800/18	180 mm	63 mm	580 mm	320 mm	20,2	50 mm

Pumpen med tilførselskabel der har en længde på mindre end 10 mt. må ikke benyttes på åbne områder. Det mindste optagningsniveau svarer til, når mundstykket er fuldstændig dækket af vand (Se figur 1).

KAPITEL 3 INSTALLATION



FARE - RISIKO FOR ELEKTRISK UDLADNING

Alle manøvre ang. installationen skal udføres, når pumpen er afbrudt forsyningsnettet.



FARE

DFor at undgå alvorlige personskader er det absolut forbudt manuelt at inspicere indsugningsåbningen mens pumpen er tilsluttet forsyningsnettet.



FARE

Dette apparat kan anvendes af børn på mindst 8 år, af personer med fysiske, sensoriske eller mentale handicaps, eller af personer uden tilstrækkelig erfaring og kendskab, hvis de overvåges eller er blevet oplært i brug af apparatet, og har forstået de relevante farer. Børn må ikke lege med apparatet. Rengøring og vedligeholdelse, udført af brugeren, må ikke overlades til børn uden opsyn.

- For at løfte eller transportere pumpen, benyttes det dertilregnede håndtag
- I tilfælde af en fast installation med ubøjelige rør, anbefales det at montere en ikke-tilbageløbsventil for at undgå tilbageløb ad væske ved standsning af pumpen; det tilrådes at installere et forbindingsspor med hurtig dissektion i en position, der letter rengøring og vedligeholdelse
- Størrelsen af opsamlingsbrønden bør være af en sådan dimension, at det giver mulighed for at benytte det laveste antal igangsættelser pr. time (se "BEGRÆNSNINGER AF BRUGEN")
- I tilfælde af midlertidig brug anbefales det, at der anvendes bøjelige rør fastgjort til pumpen ved en tilslutning med et plastikrørstykke
- PRIOX-pumpen i den automatiske version er forsynet med en allerede indstillet flydeafbryder (se Fig.1)
- Hvis man ønsker at modificere det indstillede område er det nødvendigt at øge eller mindske det frie stykke på flyderen ved at lade den glide ind i det dertil egnede sted på håndtaget
- Der kan opstå særlige krav til pumper som benyttes i eller ved svømmebassiner, vådområder i haver eller lignende steder



ADVARSEL

Man må sikre sig at flydeafbryderen standser pumpen ved minimumsniveauet.



ADVARSEL

Man må sikre sig, at flyderen mens den er i bevægelse ikke møder nogen hindringer.

KAPITEL 4 EL-TILSLUTNING



ADVARSEL

Man må sikre sig, at den angivne spænding og den på pladen opgivne frekvens svarer til forsyningsnettets kapacitet.



FARE - RISIKO FOR ELEKTRISK UDLADNING

Den ansvarlige for installationen skal sikre sig, at anlægget er udstyret med en effektiv jordforbindelse iflg. gældende normativ.



FARE - RISIKO FOR ELEKTRISK UDLADNING

Det er nødvendigt at sikre sig, at elanlægget er forsynet med en højfølsom differential afbryder $\Delta=30$ mA (DIN VDE 0100T739).

TILSLUTNINGSSKEMA FIGUR 2 SIDE 109

- | | | |
|-------------------------------|------------------------------|-----------------------|
| A. En-faset pumpe uden flyder | B. En-faset pumpe med flyder | C. Tre-fase pumpe |
| 1. IGANGSÆTTELSE (grøn) | 5. FORSYNINGSKABEL | 9. HVID |
| 2. FUNKTION (rød) | 6. KABELPRESSE | 10. LYSEBLÅ <LEDNING> |
| 3. ALMINDELIG (sort) | 7. STIK | 11. BRUN <LEDNING> |
| 4. KONDENSATOR | 8. GUL-GRØN | 12. FLYDER |

EN-FASE VERSION

En-fase versionerne har et stik med dobbelt jordforbindelse placeret for enden af forsyningskablet; i dette tilfælde sikres jordforbindelsen ved at indføre stikket i kontakten.

TRE-FASE VERSION

I tre-fase versionen skal forbindingskablets jordforbindelse (gul grøn) være tilsluttet forsyningsnettets jordforbindelse. Tilslutningen til forsyningsnettet skal ske ved brug af en ognipolarisk afbryder af typen magnet termisk, som sikrer en tilstrækkelig afbrydning fra det elektriske net.

BESKYTTELSE MOD OVERBELASTNING

PRIOX en-fase pumperne har en termisk motorbeskytter med automatisk tilslutning indbygget, det er derfor ikke nødvendigt med yderlig beskyttelse.

For at beskytte PRIX tre-fase pumpe, bør der enten benyttes en magnet termisk motorredder eller en kontakt med termisk relé, der er tilpasset det strømniveau, der står angivet på pladen. Den eventuelle elektriske flyder skal være tilsluttet kontaktens tilhørende klemmeskrue.

KONTROL AF OMDREJNINGSPUMPE RETNINGEN VED TRE-FASE PUMPE

Rotering i forkert retning provokerer en betydelig reduktion af både suge- og bæreevnen.

Den korrekte roteringsretning er med uret, når man ser på pumpe fra oven.

Standses pumpe, vil den give et bagslag, modsat roteringsretningen; dette vil sige, at resultatet af kontrollen er positiv, hvis bagslaget sker i retningen mod uret.

I modsat fald skal pumpe afbrydes elektriciteten og to af de tre faser skal byttes rundt.

KAPITEL 5

VEDLIGEHOVELSE OG SKADEOPSPORING



FARE - RISIKO FOR ELEKTRISK UDLADNING

Inden man starter på nogen som helst form for vedligeholdelse skal pumpen afbrydes fra forsyningsnettet.



FARE - RISIKO FOR ELEKTRISK UDLADNING

Nettilslutningskablet må udelukkende udskiftes af kvalificeret personale.

Under normale forhold har PRIOX pumperne ikke behov for nogen som helst form for vedligeholdelse. En gang imellem kan det være nødvendigt med en rengøring af de hydrauliske dele eller udskiftning af hjulet.

PROBLEM	MULIG GRUND	FORANSTALTNING
PUMPEN AFGIVER IKKE VAND MOTOREN KØRER IKKE	1) Strømmen mangler.	-
	2) Stikket er ikke sat ordentligt i kontakten.	Man må sikre sig er der er strøm i kontakten og at stikket sidder ordentlig fast.
	3) Vekselaafbryderen er trådt i kraft.	Slå afbryderen til Hvis det sker påny, kontaktes en tekniker
	4) Hjulet blokeret.	Fjern den mulige hindring fra hjulet.
	5) Motoren eller kondensatoren er skadet.	Kontakt sælger.
PUMPEN AFGIVER IKKE VAND MOTOREN KØRER	1) Udsugningen blokeret.	Rengør udsugningen.
	2) Stoppeventilen er blokeret.	Rengør eller udskift ventilen.
	3) Hullet til luftudslip på pumpen er tilstoppet.	Afdrej den møtrik, der blokerer tappen af rustfrit stål for luftudslipshullet på pumpekroppen; man se tegning nr. 3 reference A. Fjern tappen af rustfrit stål Rengør hullet for snavs. Sæt beskyttelsestappen på plads igen. Skru møtrikken på igen, og stram den.
PUMPEN AFGIVER EN FORMINDSKET MÆNGDE	1) Udsugningen er delvis blokeret.	Rengør udsugningen.
	2) Tilførselsrøret er delvis blokeret.	Fjern hindringen.
	3) Hjulet er nedslidt.	Udskift hjulet.
	4) Forkert roteringsretning (tre-fase versionen).	Klarlæg roteringsretningen og ændre omend denne.
FUNKTION MED MELLEMRUM (MONO-FASE VERSIONEN)	1) Smådele hindrer hjulet i at dreje frit.	Fjern hindringen.
	2) Væsketemperaturen er for høj.	-
	3) Motoren er defekt.	Kontakt sælger.

SISÄLLYSLUETTELO

LUKU	KUVAUS	SIVU
1	YLEISTÄ	51
2	KÄYTTÖRAJOITUKSET	52
3	ASENNUS	53
4	SÄHKÖLIITÄNTÄ	54
5	HUOLTO JA VIANETSINTÄ	55
-	KUVAT	106
-	TAKUUEHDOT	126

VAROITUS IHMISTEN JA ESINEIDEN TURVALLISUUDEKSI

Huomioi erikoisesti seuraavat merkit.



VAARA - SÄHKÖISKUN VAARA

Varoittaa, että jos määräystä ei noudateta se aiheuttaa sähköiskun vaaran.



VAARA

Varoittaa, että jos määräystä ei noudateta se aiheuttaa suuren vaaraan ihmisille ja/tai asioille.



HUOMIO

Ilmoittaa, että ohjeiden laiminlyöminen aiheuttaa pumpun tai laitteiston vahingoittumisen riskin.

HUOMIO

Ennen asennustoimenpiteisiin ryhtymistä, lue huolellisesti tämän käsikirjan sisältö. Vakuutus ei korvaa vahinkoja, jotka aiheutuvat annettujen ohjeiden laiminlyömisestä.

LUKU 1 YLEISTÄ

PRIOX sarjan sähköpumput soveltuvat likaisten ja törkyisten vesien nostoon, joissa on kelluvia kappaleita. Rajoitettujen mittojensa ansiosta niitä voidaan käyttää sekä kiinteästi, että väliaikaisesti asennettuna.sono; niiden luonnollisin käyttöön: likavesien keräilykaivojen tyhjennys, mädätyskammiot, kaikentyyppisten kotitalousnesteiden nosto ja siirto. Kokoamisvaiheessa jokainen sähköpumppu tarkistetaan ja pakataan erittäin huolellisesti.

Ostotilanteessa tarkistakaa, ettei pumppu ole vahingoittunut kuljetuksen aikana.

Mahdollisten vahinkojen ilmetessä, ilmoittakaa heti jälleenmyyjälle enintään kahdeksan päivän kuluessa ostopäivästä.

LUKU 2 KÄYTTÖRAJOITUKSET



VAARA - SÄHKÖISKUN VAARA

Når pumpen er tilsluttet elnettet, skal man undgå enhver kontakt med vandet.



HUOMIO

Pumppu ei sovellu syttyvien tai vaarallisten nesteiden pumppaamiseen.



HUOMIO

On ehdottomasti vältettävä sähköpumpun kuivakäyntiä.



HUOMIO

Jatkuvan käytön aikana on pumpun oltava täysin pumpattavan nesteen alla.

- Pumpattavan nesteen maksimilämpötila: 40°C jatkuvassa käytössä moottorin ollessa kokonaan upotettuna
- Maksimi upotussyvyys: 7 m 10 mt sähköjohdolla
- Pumpattavien kappaleiden maksimikoko: 40 mm/50 mm
- Masimi käynnistyskerrat tunnin aikana: 30 tasavälein jaettuna

Taulukossa olevat mitat ovat millimetreissa, tämä taulukko viittaa kuviin 1.

MALLI	ALIN TÄYTTÖ TASO	ALIN KUIVATUS TASO	KIINNITYS TASO	IRROITUS TASO	PAINO Kg.	PUMPATTAVIEN KAPPALEIDEN MAKSIMIKOKO
VITTAUS KV.	A	B	C	D	-	
PRIOX 250/8	180 mm	63 mm	550 mm	290 mm	9,4	40 mm
PRIOX 300/9	180 mm	63 mm	550 mm	290 mm	9,6	40 mm
PRIOX 420/11	180 mm	63 mm	550 mm	290 mm	11,2	40 mm
PRIOX 460/13	180 mm	63 mm	580 mm	320 mm	11,7	40 mm
PRIOX 50-350/8	180 mm	63 mm	550 mm	290 mm	9,6	50 mm
PRIOX 50-500/11	180 mm	63 mm	550 mm	290 mm	11,7	50 mm
PRIOX 50-600/13	180 mm	63 mm	580 mm	320 mm	12,6	50 mm
PRIOX 50-800/18	180 mm	63 mm	580 mm	320 mm	20,2	50 mm

Pumppua, jonka sähköjohto on lyhyempi kuin 10 m ei pidä käyttää ulkotiloissa. Pienempi imutaso vastaa tilannetta jossa painesuutin on kokonaan upoksissa. (Katso Kuvat 1).

LUKU 3 ASENNUS



VAARA - SÄHKÖISKUN VAARA

Kaikki asentamista koskevat toimenpiteet on suoritettavapumpun ollessa irti sähkövirrasta.



FARE

Vakavien henkilövammojen välttämiseksi imureiän tutkiminen käsin on ehdottomasti kielletty silloin kun pumppu on liitetty sähköverkostoon.



FARE

Tätä laitetta saa käyttää yli 8-vuotiaat lapset ja fyysisesti, aistillisesti tai henkisesti rajoittuneet henkilöt tai henkilöt, joilla ei ole tämän laitteen käyttöön liittyvä kokemusta jos heidän toimintaansa valvotaan tai opastetaan siten että he käyttävät laitetta turvallisesti ja ymmärtävät sen käyttöön liittyvät vaarat. Lasten ei saa antaa leikkiä laitteella. Lapset eivät saa suorittaa puhdistusta ja huoltoa ilman valvontaa.

- Mitä tahansa pumpun kuljetus- tai nostotoimenpidettä varten, käytä asianmukaista kahvaa
- Siinä tapauksessa, että pumppu asennetaan kiinteästi jäykällä putkilla, suositellaan vastavirtaventtiilin asentamista, jotta voidaan välttää nesteen uudelleenkierto pumpun pysähtyessä
- Suositellaan nopean jakoliitännän asentamista sellaiseen paikkaan, että se helpottaa puhdistus- ja huoltotoimenpiteiden suorittamista
- Keräilykaivon koon on oltava sellainen, että se mahdollistaa vähäisimmän käynnistysmäärän tunnissa (Katso "KÄYTTÖRAJOITUKSET")
- Siinä tapauksessa, että pumppua käytetään tilapäisesti suositellaan käytettäväksi joustavaa putkistoa joka on liitetty pumppuun letkunpidikkeen avulla
- Pumpun upottamista varten käytä köyttä, joka on kiinnitetty kahvaan
- Automaattisessa PRIOX mallissa on jo säädetty kelluntakatkaisin (katso Kuvat 1), jos halutaan muuttaa säätökenttää, on välttämätöntä lisätä tai vähentää kellukkeen vapaata osaa juoksuttamalla sitä kahvassa olevassa urassa
- Pumpuilla, joita käytetään uima-altaiden sisällä tai niiden vieressä, puutarhalammikoissa tai vastaavissa paikoissa saattaa olla erikoisvaatimuksia



HUOMIO

Varmista, että minimitasossa kellukekatkaisin pysäyttää pumpun.



HUOMIO

Varmista, että liikkeessaan kelluke ei kohtaa mitään esteitä.

LUKU 4 SÄHKÖLIITÄNTÄ



HUOMIO

Varmistakaa, että laitteen sähkövirta on sama kuin käytettävissä oleva sähkövirta.



VAARA - SÄHKÖISKUN VAARA

On asentajan vastuulla varmistakaa, että sähkölaitteet on varmistettu lainmukaisella maadoituksella.



VAARA - SÄHKÖISKUN VAARA

On tarkistettava, että sähkölaitteisto on varustettu erittäin herkällä tasauskatkaisijalla $\Delta=30$ mA (DIN VDE 0100T739).

LIITÄNTÄKAAVIO KUVA 2 SIVU 109

A. Yksivaiheinen pumppu ilman uimuria

B. Yksivaiheinen pumppu, jossa on uimuri

C. Kolmivaiheinen pumppu

1. KÄYNNISTYS (vihreä)

5. SÄHKÖJOHTO

9. VALKOINEN

2. KÄYNTI (punainen)

6. JOHDON URA

10. VAALEAN SININEN <LINJA>

3. YLEINEN (musta)

7. PISTOKE

11. RUSKEA <LINJA>

4. KONDENSAATTORI

8. KELTAINEN- VIHREÄ

12. UIMURI

YKSIVAIHEINEN MALLI

Yksivaiheiset mallit on varustettu kaksinkertaisesti maadoitetulla pistokkeella joka on virtakaapelin päässä; tässä tapauksessa maadoitus tapahtuu laittamalla pistoke pistorasiaan.

KOLMIVAIHEINEN MALLI

Kolmivaiheisessa mallissa virtakaapelin maajohto (keltainen vihreä) on yhdistettävä sähköverkoston maadoitukseen. Liity sähköverkkoon magneettitermi-tyyppisen monipolaarisen jakokatkaisijan avulla, joka varmistaa asianmukaisen poiskytkennän sähköverkostosta.

YLIKUORMITUKSEN SUOJAUS

Yksivaiheisessa PRIOX:ssa on sisäänrakennettuna moottorin lämpösuojain, joka kytkeytyy automaattisesti, joten muita ulkopuolisia suojalaitteita ei tarvita. Kolmivaiheisen PRIOX suojaamiseksi käytä magnetotermistä moottorisuojaa tai asianmukaisesti laatassa osoitetun nimellisvirran mukaan säädettyä kytkintä jossa on lämpörele. Mahdollinen sähkökelluke on liitettävä katkaisimen apu -pinnelliittimiin.

KOLMIVAIHEISTEN PUMPPUJEN PYÖRIMISSUUNNAN TARKISTUS

Vastakkainen pyörimissuunta aiheuttaa huomattavan sekä tehon, että nostokyvyn vähentymisen. Oikea pyörimissuunta on myötäpäivään kun pumppua katsotaan ylhäältäpäin. Käynnistämällä käynnistyskytkimestä, pumppu nytkähtää pyörimissuuntaisen vastaisesti; siis pä tarkistuksen tulos on positiivinen silloin kun vastaisku on vastapäivään. Muussa tapauksessa, pumpun ollessa kytkettynä pois sähköverkostosta, vaihda keskenään kaksi kolmesta vaiheesta.

LUKU 5 HUOLTO JA VIANETSINTÄ



VAARA - SÄHKÖISKUN VAARA

Ennen mitä tahansa kunnossapitotoimintaa, irroittakaa pumppu sähkövirrasta.



VAARA - SÄHKÖISKUN VAARA

Sähköjohdon voi vaihtaa vain siihen erikoistunut henkilö.

Normaaliolosuhteissa PRIOX sarjan pumput eivät tarvitse minkäänlaista huoltoa. Satunnaisesti saattaa olla tarpeellista hydraulisen osan puhdistus tai juoksupyörän vaihto.

TOIMINTAHÄIRIÖ	MAHDOLLINEN SYY	RATKAISU
PUMPPU EI PUMPPAA VETTÄ MOOTTORI EI PYÖRI	1) Sähkövirran puute.	-
	2) Pistoke ei ole hyvin paikoillaan.	Varmista sähkövirta ja aseta pistoke hyvin paikoilleen.
	3) Tasauskytkinon lauennut.	Kytke uudelleen kytkin. Siinä tapauksessa, että se laukeaa uudelleen, ota yhteys erikoissähkömieheen.
	4) Juoksupyörä lukittunut.	Vapauta juoksupyörä mahdollisista esteistä.
	5) Moottori tai kondensaattori vahingoittunut.	Ota yhteys jälleenmyyjään.
PUMPPU EI PUMPPAA VETTÄ, MOOTTORI PYÖRII	1) Imuritiilä on tukossa.	Puhdista ritilä.
	2) Sulkuventtiili on jumittunut.	Puhdista tai vaihda venttiili.
	3) Pumpun rungossa oleva ilmanpäästöreikä tukossa.	Avaa auki mutteri joka kiinnittää ilmanpäästöreiän ruostumattoman teräskielekeen pumpun runkoon, katso kuva 3 viitaus A. Poista ruostumaton teräskieleke. Puhdista reikä siihen kerääntyneestä liasta. Aseta uudelleen suojakieleke. Kierrä uudelleen ja kiristä mutteri.
PUMPPU PUMPPAA RAJOITETUN MÄÄRÄN VETTÄ	1) Imuritiilä on osittain tukossa.	Puhdista ritilä.
	2) Paineputki on osittain tukossa.	Poista tukokset.
	3) Juoksupyörä kulunut.	Vaihda juoksupyörä.
	4) Pyörimissuunta vastakkainen (kolmivaiheinen malli).	Varmista ja mahdollisesti muuta pyörimissuunta.
KATKONAINEN TOIMINTA (YKSIVAIHEINEN MALLI)	1) Kappaleet estävät juoksupyörän vapaan pyörimisen.	Poista tukokset.
	2) Nesteen lämpötila liian korkea.	-
	3) Viallinen moottori.	Ota yhteys jälleenmyyjään.

INNHALDSFORTEGNELSE

KAPITTEL	BESKRIVELSE	SIDE
1	GENERELLE ANVISNINGER	57
2	BRUKSOMRÅDE OG BEGRENSNINGER	58
3	INSTALLASJON	59
4	ELEKTRISK TILKOBLING	60
5	VEDLIKEHOLD OG FEILSØKING	61
-	TALLENE	106
-	GARANTI	126

ADVARSLER FOR PERSONER OG TINGS SIKKERHET

Vær spesielt oppmerksom på tekst merket med følgende tegn.



FARE - RISIKO FOR ELEKTRISKE STØT

Gjør oppmerksom på at en manglende overholdelse av foreskrevne regler innebærer risiko for elektriske støt.



FARE

Gjør oppmerksom på at en manglende overholdelse av foreskrevne regler innebærer fare for personer og gjenstander.



ADVARSEL

Gjør oppmerksom på at en manglende overholdelse av foreskrevne regler innebærer fare for mulig ødeleggelse av pumpen eller anlegget.

VÆR OPPMERKSOM PÅ

Å lese nøye, gjennom innholdet i denne bruksanvisningen.

Skader forårsaket av manglende overholdelse av foreskrevne regler dekkes ikke av garantien.

KAPITTEL 1 GENERELLE ANVISNINGER

PRIOX seriens elektriske pumper er utformet for å løfte opp skittent og møkkete vann, med flytende faste legemer. Deres relativt lille størrelse gjør at de kan brukes både i fast installasjon så vel som i provisorisk; deres mest naturlige bruk er i forbindelse med tømming av skittent vann, biologiske tømminger, løfting og fjerning av all slags husholdningsvæsker.

Hver elektriske pumpe blir ved sammensetningen satt under prøve og pakket inn med den største forsiktighet. Ved mottakelsen må De sjekke at den elektriske pumpen ikke har blitt utstatt for skader under transporten; hvis dette er tilfelle må forselgeren kontaktes umiddelbart, i alle tilfeller innen og ikke over åtte dager fra kjøpsdatoen.

KAPITTEL 2 BRUKSOMRÅDE OG BEGRENSNINGER



FARE - RISIKO FOR ELEKTRISKE STØT

Når pumpen er tilkopleet lysnettet skal man unngå enhver kontakt med vann.



ADVARSEL

Pumpen er ikke egnet til pumping av brennbare eller skadelige/farlige væsker.



ADVARSEL

Unngå absolutt å la den elektriske pumpen gå på tørrgang.



ADVARSEL

Under kontinuerlig funksjon, skal nivået på væsken som skal pumpes helt dekke pumpen.

- Maksimumstemperatur for pumpet væske: 40°C ved kontinuerlig bruk med motor fullstendig nedsunken
- Maksimumsdybde for nedsenkning: 7 m med 10 meter strømforsyningskabel
- Maksimum størrelse på faste legemer som kan pumpes: 40 mm/50 mm
- Maksimum antall oppstartninger i timen: 30 jevnt fordelt

Målingene i tabellen er i millimeter, denne tabellen tar utgangspunkt i Figur 1.

MODELL	MINIMALT PUMPENIVÅ	MINIMALT TØRKENIVÅ	OPPHENGNINGSNIVÅ	AVHENGINGSNIVÅ	VEKT Kg.	MAKSIMUM STØRRELSE PÅ FASTE LEGEMER SOM KAN PUMPES
VITTAUS KV.	A	B	C	D	-	
PRIOX 250/8	180 mm	63 mm	550 mm	290 mm	9,4	40 mm
PRIOX 300/9	180 mm	63 mm	550 mm	290 mm	9,6	40 mm
PRIOX 420/11	180 mm	63 mm	550 mm	290 mm	11,2	40 mm
PRIOX 460/13	180 mm	63 mm	580 mm	320 mm	11,7	40 mm
PRIOX 50-350/8	180 mm	63 mm	550 mm	290 mm	9,6	50 mm
PRIOX 50-500/11	180 mm	63 mm	550 mm	290 mm	11,7	50 mm
PRIOX 50-600/13	180 mm	63 mm	580 mm	320 mm	12,6	50 mm
PRIOX 50-800/18	180 mm	63 mm	580 mm	320 mm	20,2	50 mm

Pumpe med mindre enn 10 meter lang strømforsyningskabel må ikke brukes i åpent område. Det minimale pumpenivået tilsvarer fullstendig nedsunken forsyningsmunnstykke. (Se Figur 1).

KAPITTEL 3 INSTALLASJON



FARE - RISIKO FOR ELEKTRISKE STØT

Alle operasjoner med henhold til installasjonen må utføres uten at den elektriske pumpen er tilkoblet elektrisk strømtilførsel.



FARE

For å unngå personskade er det absolutt forbudt å inspisere manuelt sugeåpningen når pumpen er tilkoblet elektrisk strømtilførsel.



FARE

Dette apparatet kan brukes av barn som er 8 år eller eldre og personer med begrenset fysiske, sansemessige eller mentale evner eller manglende erfaring og kunnskap dersom de er under tilsyn eller har blitt instruert i bruken av apparatet og har forstått faren det innebærer. Barn skal ikke leke med apparatet. Brukerens rengjøring og vedlikehold av apparatet skal ikke utføres av barn uten tilsyn.

- For enhver type av løftemanøver eller transportasjonsmanøver må det spesielt utformede håndtaket benyttes
- Hvis en fast installasjon med stive rør utføres, anbefaler vi å installere en tilbakeslagsventil for å forhindre at væske strømmer tilbake når den elektriske pumpen slås av; det anbefales å installere en hurtig fra/ tilkobling av pumpen, plassert i en gunstig posisjon for å forenkle rengjøring og vedlikehold
- Størrelsen på oppsamlingsbrønnen bør være såpass stor at den gjør det mulig å bruke den elektriske pumpen med minst mulige oppstartninger (Se "BRUKSOMRÅDE OG BEGRENSNINGER")
- Hvis bruken av den elektriske pumpen er midlertidig anbefaler vi å bruke en bøybar rørløsning festet til pumpen med hjelp av union
- For å senke pumpen ned under vann brukes et tau festet til håndgrepet
- PRIOX pumpen i automatisk versjon leveres med en flytebryter som er allerede regulert og ferdig innstilt (se figur 1), ønsker De å ominnstille reguleringsområdet må flottørens frie område økes eller forminskes ved å la den gli i det spesielle hullet i håndtaket
- Det kan finnes spesielle behov for pumper som brukes på innsiden eller ved siden av svømmebasseng, hagedammer eller lignende steder



ADVARSEL

Sjekk at flytebryteren stopper pumpen når minimumsnivået nåes.



ADVARSEL

Sjekk at flottøren ikke møter hindre i sin hengebane.

KAPITTEL 4 ELEKTRISK TILKOBLING



ADVARSEL

Sjekk at anbefalt strømspenning og frekvens tilsvare diponibel nettverkstrøm.



FARE - RISIKO FOR ELEKTRISKE STØT

Det er den som utfører installasjon av den elektriske pumpen som er ansvarlig for å sjekke at det elektriske nettverket er utstyrt med et effektivt jordsikringssystem slik som regelverket påkrever.



FARE - RISIKO FOR ELEKTRISKE STØT

On tarkistettava, että sähkölaitteisto on varustettu erittäin herkällä tasauskatkaisijalla $\Delta=30$ mA (DIN VDE 0100T739).

TILKOBLINGSSKJEMA FIGUR 2 SIDE 109

A. Pumpe i enfase versjon uten flottør

B. Pumpe i enfase versjon med flottør

C. Trefase pumpe

1. OPPSTART (grønn)

5. STRØMFORSYNINGSKABEL

9. HVIT

2. GANGE (rød)

6. KABELSLØYFE

10. LYSEBLÅ <LINJE>

3. FELLES (svart)

7. STIKKONTAKT

11. BRUN <LINJE>

4. KONDENSATOR

8. GUL-GRØNN

12. FLOTTØR

ENFASE VERSJON

De enfasete versjonene er utstyrt med en støtkontakt med dobbel jording på enden av strømforsyningskabelen; i dette tilfellet blir jordingen utført ved å sette kontakten inn i støpselet.

TREFASE VERSJON

Ved trefase versjon må jordledningen (gul/grønn) kobles til det elektriske nettverket med jording. Strømforsyningen tilkobles ved hjelp av en termomagnetisk bryter og som også forsikrer en passende utkobling av trømforsyningen.

BESKYTTELSE MOT OVERBELASTNING

De enfasete PRIOX pumpene har en innebygd termisk motorbeskytter som kobles automatisk inn; derfor har de ikke bruk for ytterligere ytre beskyttelsessystemer.

For å beskytte PRIOX trefase pumpen brukes en termomagnetisk nødmotor eller en måler med termisk relé som nødvendigvis må være justert til den anbefalte nominelle strømstyrke. Eventuell elektrisk flottør må tilkobles hjelpeklemmene plassert på måleren.

KONTROLL AV OMDREININGSRETNINGEN FOR TREFASE PUMPER

Feil omdreiningretning kan provisere en betydelig nedsettelse av lasteevnen og trykkhøyden. Den riktige omdreiningretningen er den med klokken sett pumpen ovenfra.

Ved start av pumpen vil pumpen undergå et bakslag.. Bakslaget skal gå i motsatt retning av den riktige omdreiningretningen, det vil si mot klokkeretning.

Hvis det motsatte observeres må pumpen frakobles strømmen og to av de tre fasene vendes om.

KAPITTEL 5

VEDLIKEHOLD OG PROBLEMSØKING



FARE - RISIKO FOR ELEKTRISKE STØT

Før enhver vedlikeholdsoperasjon utføres, må pumpen frakobles det elektriske anlegget.



FARE - RISIKO FOR ELEKTRISKE STØT

Matekabelen skal kun skiftes ut av kvalifisert personell.

Under normale forhold har PRIOX seriens pumper ikke behov for vedlikehold. Ved tilfeller kan det vise seg å være nødvendig å rengjøre den hydrauliske delen eller å bytte ut dreiedelen.

PROBLEM	MULIG ARSAK	LØSNING
PUMPEN VIRKER IKKE, MOTOREN STÅR STILLE	1) Mangel på strøm.	-
	2) Stikkkontakten er ikke riktig tilkoblet.	Sjekk at det er strøm og plugg riktig i stikkkontakten.
	3) Differensialbryteren har slått seg på.	Isolér bryteren. Hvis den slår seg på igjen, kontakt en elektriker.
	4) Dreiedelen står fast.	Frigjør dreiedelen for mulig hinder.
	5) Motoren eller kondensatoren ødelagt.	Kontakt forselgeren.
PUMPEN VIRKER IKKE, MOTOREN VIRKER	1) Sugegitteret tilstoppet.	Rengjør gitteret.
	2) Tilbakeslagsventilen tilstoppet.	Rengjør eller skift ut tilbakeslagsventilen.
	3) Tømmehullet for luft på maskinenheten er tett.	Skrue av mutteren som blokkerer tungen i rustfritt stål i tømmehullet for luft på pumpeenheten. For å fylle pumpen viser vi til tegning nr. 3, referanse nr. A. Fjern tungen i rustfritt stål. Rengjør hullet for urenheter som måtte ha samlet seg der. Sett tungen (vernet) tilbake på plass. Skru på mutteren igjen og stram den.
PUMPEN VIRKER, MEN KUN EN LITEN VANNMENGDE UTPUMPES	1) Sugegitteret er delvis tilstoppet.	Rengjør gitteret.
	2) Forsyningsrøret er delvis tilstoppet.	Fjern tilstoppningen.
	3) Dreiedelen er utslitt.	Bytt ut dreiedelen.
	4) Motsatt omdreiningsretning (trefase versjon).	Sjekk og eventuelt vend den om.
PUMPEN FUNGERER VEKSELVIS (ENFASE VERSJON)	1) Faste legemer forhindrer at dreiedelen beveger seg fritt.	Fjern tilstoppningen.
	2) Temperaturen på væsken er altfor høy.	-
	3) Motoren er defekt.	Kontakt forselgeren.

INNEHÅLLSFÖRTECKNING

KAPITEL	BESKRIVNING	SIDA
1	KÄNNETECKEN	63
2	ANVÄNDNING OCH BEGRÄNSNINGAR	64
3	INSTALLATION	65
4	ELEKTRISKA KOPPLINGAR	66
5	UNDERHÅLL OCH FELSÖKNING	67
6	FIGURER	106
-	GARANTIBETINGELSER	127

SÄKERHETSFÖRESKRIFTER

Beakta särskild försiktighet till följande symboler.



FARA - RISK FÖR ELEKTRISK STÖT

Olämplig användning kan leda till elektrisk stöt.



FARA

Olämplig användning kan förorsaka stora risker för personer och egendom.



BEAKTA

Olämplig användning kan orsaka skada på pump eller installation.

OBS

Före pumpinstallation, läs igenom denna manual mycket noggrant. Garantin gäller ei vid felaktig användning.

KAPITEL 1 KÄNNETECKEN

Pumper serie PRIOX är speciellt användbara för pumpning av smutsigt vatten med fast nedhängning. Pumper serie PRIOX finns i flera storlekar och kan användas både för fasta installationer och för transportabelt bruk. Pumper serie PRIOX kan användas för pumpning av smuts-, spil-, och kloakvatten. Varje pump är kontrollerad och packad mycket väl. Se till att pumpen ej skadats under transport; om så inträffat, kontakta transportabelt/leverantören omgående.

KAPITEL 2

ANVÄNDNING OCH BEGRÄNSNINGAR



FARA - RISK FÖR ELEKTRISK STÖT

Undvik all kontakt med vatten när pumpen är ansluten till elnätet.



BEAKTA

Pumpen får ej användas för pumpning av lättantändliga eller farliga vätskor.



BEAKTA

Se till att pumpen inte torrkör.



BEAKTA

Under den kontinuerliga funktionen, måste vätskan som ska pumpas helt täcka pumpen.

- Max. vätsketemp: 40°C
i kontinuerlig drift
fullständigt nedsänkt
- Max. nedsänkingsdjup: 7 m
med 10 mt. elkabel
• Max. fritt genomlopp: 40
mm/50 mm
- Max.start-och
stoppintervaller/timme: 30 i
jämma intervaller

De linjära måtten som visas i tabellen är i millimeter, den undre tabellen hänvisar till Fig. 1.

MODEL	MINIMAL UP- PFÄNGNINGSNIVÅ	MINIMAL TORR- LÄGGNINGSNIVÅ	FÄSTNINGS- NIVÅ	TAGNING	VIKT Kg.	MAX. FRITT GENOMLOPP
FIGUR	A	B	C	D	-	
PRIOX 250/8	180 mm	63 mm	550 mm	290 mm	9,4	40 mm
PRIOX 300/9	180 mm	63 mm	550 mm	290 mm	9,6	40 mm
PRIOX 420/11	180 mm	63 mm	550 mm	290 mm	11,2	40 mm
PRIOX 460/13	180 mm	63 mm	580 mm	320 mm	11,7	40 mm
PRIOX 50-350/8	180 mm	63 mm	550 mm	290 mm	9,6	50 mm
PRIOX 50-500/11	180 mm	63 mm	550 mm	290 mm	11,7	50 mm
PRIOX 50-600/13	180 mm	63 mm	580 mm	320 mm	12,6	50 mm
PRIOX 50-800/18	180 mm	63 mm	580 mm	320 mm	20,2	50 mm

Pumpen med en anslutningsledning kortare än 10 m får ej användas i öppna områden. Minimalnivån för uppfångning motsvarar munstychets ställning då den är helt nedsänkt. (Se Fig. 1).

KAPITEL 3 INSTALLATION



FARA - RISK FÖR ELEKTRISK STÖT

Vid installation, se till att pumpen är frånkopplad det elektriska nätet.



FARA

Vid installation, se till att pumpen är frånkopplad det elektriska nätet.



FARA

Denna apparat får användas av barn (över 8 år), personer med nedsatt fysisk, sensorisk eller mental funktionsförmåga eller personer som saknar erfarenhet eller kunskap om hur den används, under förutsättning att de övervakas av någon som kan ansvara för deras säkerhet eller som har lärt dem hur apparaten används på ett säkert sätt och gjort dem medvetna om riskerna. Barn får inte leka med apparaten. Rengöring och underhåll får inte utföras av barn utan att en vuxen har konstant uppsikt över dem

- Använd handtaget vid flyttning/ lyftning av pumpen
- Använd backventil om pumpen är fast installerad; detta förhindrar vattnet att rinna tillbaka genom pumpen
- Dimension för dräneringsbrunnar ska tillåta max. 30 start-och stoppintervaller/timme.(se kap. 2, ANVÄNDNING OCH BEGRÄNSNINGAR)
- Använd böjliga slanger kopplad till pumpen vid tillfällig användning av pumpen
- Använd rep el. vajer vid nedsänkning av pump, fäst vid pumpens handtag. PRIOX aut, är utrustad med nivåvippan (Se bild 1); öka eller minska den lösa delen på nivåvippekabeln genom att dra igenom den på lamplig plats på handtget, för att förändra till-och frånslagsnivån
- Pumpar som används bredvid eller i simbassänger, trädgårdsdammar eller liknande platser kan ha särskilda krav



BEAKTA

Kontrollera att nivåvippan stänger av pumpen, vid min. våtskenivå.



BEAKTA

Kontrollera att inga hinder är i vägen för nivåvippan, vid dess rörelse i skilda nivåer.

KAPITEL 4 ELEKTRISK KOPPLING



BEAKTA

Att pumpens eldata överensstämmer med dataskylten.



FARA - RISK FÖR ELEKTRISK STÖT

Installatören måste se till att nätanslutningen har jordad anslutning enl. gällande föreskrifter.



FARA - RISK FÖR ELEKTRISK STÖT

Använd helst godkänd jordfelsbrytare.

KOPPLINGSDIAGRAM FIGUR 2 SIDA 109

A. 1- fas manuell pump

B. 1- fas automatisk pump

C. 3- fas pump

1. START (grön)

5. ANSLUTNINGSKABEL

9. VIT

2. DRIFT (röd)

6. KABELGENOMFÖRING

10. LJUSBLA <NAT>

3. ALLMÅN (svart)

7. STICKKONTAKT

11. BRUN <NAT>

4. KONDENSATOR

8. GUL-GRÖN LEDARE

12. NIVAVIPPA

1-FASPUMPAR

1- faspumpar ä utrustade med jordad stickkontakt i kabeländan.

3-FASPUMPAR

Inkoppling måste göras av behörig elektriker.

Använd en godkänd motorskydds brytare, som bryter efter 10 sekunder vid fastlåst rotor.

ÖVERBELASTNINGSSKYDD

1-faspumper, serie PRIOX har inbyggt termiskt överlastskydd med magnetisk utlösning. ytterligare skydd erfordras ej. 3-faspumper, serie PRIOX kan skyddas genom att använda en magnetisk-termisk motorskydds brytare eller kontakttormotorskydd med termiskt relä: i båda fallen måste de ställas in enl. den angivna nominella strömstyrkan som anges på dataskylten. Eventual elektrisk nivåvipa ansluts enl. separata anvisningar.

ROTATIONSRIKTNING FÖR 3-FAS PUMPAR

Fel rotationsriktning minskar avsevärt pumpens kapacitet. Rätt rotationsriktning är medsols (pumpen uppifrån sett). Vid start av pumpen, rycker pumpen motsols. Vid felaktig rotationsriktning, skifta två faser.

KAPITEL 5

UNDERHÅLL OCH FELSÖKNING



FARA - RISK FÖR ELEKTRISK STÖT

Före varje ingrepp, se till att pumpen är frånkopplad elnätet.



FARA - RISK FÖR ELEKTRISK STÖT

Elförsörjningskabeln får ersättas endast av kvalificerad personal.

Inget underhåll erfordras då pumparna serie PRIOX arbetar under normala förhållanden. I vissa fall kan erfordras utbyte av vätskeberörda delar och pumphjul.

FEL	MÖJLIG ORSAK	ATGÄRD
PUMP PUMPAR EJ, MOTOR GÅR EJ	1) Ingen strömtillförsel.	-
	2) Fel anslutning.	Kontrollera elanslutningen och anslut stickkontakten.
	3) Utlöst motorskydd/termokontakt.	Återställ motorskyddet. Kontakta elektriker om motorskyddsbrytaren löser ut igen.
	4) Pumphjul blockerat.	Avlägsna ev. föroreningar.
	5) Motor el. kondensatorskadad.	Tillkalla leverantören.
PUMP PUMPAR MED MINSKAD VATTENMÄNGD	1) Igentäppt sil.	Rengör sil.
	2) Blockerad backventil.	Rengör el. byt backventil.
	3) Luftningshålet på pumpkroppen.	Skruva loss muttern som håller luftningshålets lilla ståltunga, för påfyllning, se teckning n. 3 hänvisning A. Tag loss ståltungan. Rengör hålet från den ansamlade smutsen. Sätt tillbaka skyddstungan. Skruva fast och lås muttern.
PUMP PUMPAR MED MINSKAD VATTEN-MÄNGD	1) Delvis ingentäppt sil.	Rengör sil.
	2) Tryckledning delvis ingentäppt.	Avlägsna föroreningar.
	3) Pumphjul utslitet.	Byt pumphjul.
	4) Felaktig rotationsriktning (3-fas version).	Skifta två faser.
INTERMITTENT DRIFT (1-FASPUMPAR)	1) Fasta partiklar i pumphjulet.	Avlägsna föroreningar.
	2) För varm vätska.	-
	3) Motor sönder.	Tillkalla leverantör.

ΠΕΡΙΕΧΟΜΕΝΑ

- Κεφ. 1 - Γενικές οδηγίες
 Κεφ. 2 - Περιορισμοί στη χρήση
 Κεφ. 3 - Εγκατάσταση
 Κεφ. 4 - Ηλεκτρική σύνδεση
 Κεφ. 5 - Συντήρηση και ψάξιμο βλαβών

*Προειδοποίηση σχετικά με την ασφάλεια ατόμων και πραγμάτων
 Δώστε ιδιαίτερη προσοχή στις διατυπώσεις που αναγράφονται με την εξής συμβολογία*



ΚΙΝΔΥΝΟΣ
 Κίνδυνος ηλεκτρικών
 εκφορτίσεων

Προειδοποιεί ότι η ελλειπής εφαρμογή αυτού του συμβόλου προκαλεί σοβαρό κίνδυνο ηλεκτρικής εκφόρτισης.



ΚΙΝΔΥΝΟΣ

Προειδοποιεί ότι η ελλειπής τήρηση αυτού του συμβόλου τέθει σε μεγάλο κίνδυνο άτομα και/ή πράγματα.



ΠΡΟΕΙΔΟΠΟΙΗΣΗ

Προειδοποιεί ότι η ελλειπής τήρηση αυτού του συμβόλου μπορεί να προκαλέσει ζημιές στην αντλία ή στην εγκατάσταση.

ΠΡΟΣΟΧΗ Πριν προχωρήσετε στην εγκατάσταση, διαβάστε προσεκτικά τις οδηγίες αυτού του εγχειριδίου. Αν σημειωθούν ζημιές, από ελλειπή τήρηση αυτών των οδηγιών, οι ιδιες δεν θα καλυφθούν από την εγγύηση.

ΚΕΦ. 1 ΓΕΝΙΚΑ ΣΤΟΙΧΕΙΑ

Οι ηλεκτροαντλίες της σειράς **PRIOX** ενδεικνύονται για την ανύψωση λερόμενων νερών με σταθερά σώματα.

Οι περιορισμένες διαστάσεις επιτρέπουν τη χρήση των συσκευών για σταθερή και προσωρινή εγκατάσταση ο πιο φυσικός τρόπος χρήσης είναι άδειασμα αποχετεύσεων λερομένων νερών, βιολογικές αποχετεύσεις, ανύψωση και μεταφορά σπυτικών υγρών οποιουδήποτε είδους.

Κάθε ηλεκτροαντλία, τη στιγμή της εγκατάστασης, έχει ελεγχθεί, εγκριθεί και συσκευασθεί με την μεγαλύτερη φροντίδα.

Τη στιγμή της παράδοσης ελέξτε αν η ηλεκτροαντλία έχει πάθει καμμία ζημιά, κατά τη διάρκεια της μεταφοράς. Σ'αυτή την περίπτωση ειδοποιήστε αμέσως τον αντιπρόσωπο μέσα, και όχι παραπάνω από οκτώ μέρες από τη στιγμή της αγοράς.

ΚΕΦ. 2 ΠΕΡΙΟΡΙΣΜΟΙ ΣΤΗ ΧΡΗΣΗ



ΚΙΝΔΥΝΟΣ
 Κίνδυνος ηλεκτρικών
 εκφορτίσεων

Όταν η αντλία είναι συνδεδεμένη με το δίκτυο ύδρευσης, αποφύγετε οποιαδήποτε επαφή με το νερό.



ΠΡΟΕΙΔΟΠΟΙΗΣΗ

Η αντλία δεν είναι κατάλληλη για την άντληση εύφλεκτων ή επικινδύνων υγρών



ΠΡΟΕΙΔΟΠΟΙΗΣΗ

Αποφύγετε την χρήση της ηλεκτροαντλίας όταν είναι στεγνή



ΠΡΟΕΙΔΟΠΟΙΗΣΗ

Κατά την διάρκεια συνεχούς χρήσης η στάθμη του υγρού που αντλείται πρέπει να σκεπάζει πλήρως την αντλία.

<u>ΥΨΥΛΟΤΕΡΗ ΘΕΡΜΟΚΡΑΣΙΑ ΑΝΤΙΛΙΜΝΟΥ ΥΓΡΟΥ.....</u>	40°C συνεχή χρήση με την αντλία τελείως βυθισμένη
<u>ΜΕΓΑΛΥΤΕΡΟ ΒΑΘΟΣ ΚΑΤΑΛΥΣΗΣ.....</u>	7 μέτρα με αγωγό τροφοδοσίας 10 μέτρων
<u>ΜΕΓΑΛΥΤΕΡΗ ΕΠΙΦΑΝΕΙΑ ΣΤΕΡΕΩΝ ΣΩΜΑΤΩΝ ΠΟΥ ΜΠΟΡΟΥΝ ΝΑ ΑΝΑΡΡΟΦΗΘΟΥΝ.....</u>	40 χιλ. / 50 χιλ.
<u>ΜΕΓΑΛΥΤΕΡΟΣ ΑΡΙΘΜΟΣ ΕΚΚΙΝΗΣΕΩΝ ΑΝΑ ΩΡΑ.....</u>	30 διανεμημένα με τον ίδιο τρόπο

Τα γραμμικά μέτρα στον πίνακα είναι σε χιλιοστά Αυτό ο πίνακας αναφέρεται στο Σχ.1

ΜΟΝΤΕΛΟ	ΧΑΜΗΛΟΤΕΡΟ ΕΠΙΠΕΔΟ ΓΕΜΙΣΜΑΤΟΣ	ΧΑΜΗΛΟΤΕΡΟ ΕΠΙΠΕΔΟ ΞΗΡΑΝΣΗΣ	ΕΠΙΠΕΔΟ ΕΝΩΣΗΣ	ΕΠΙΠΕΔΟ ΑΠΟΣΠΑΣΗΣ	ΒΑΡΟΣ Κιλά	ΑΝΩΤΕΡΗ ΔΙΑΣΤΑΣΗ ΣΤΕΡΕΩΝ ΑΝΤΑΛΩΜΕΝΩΝ ΣΩΜΑΤΩΝ
Αναφ. σχέδιο	A	B	C	D	-	
PHIOX 250/B	180 χιλ.	63 χιλ.	550 χιλ.	290 χιλ.	9,4	40 χιλ.
PHIOX 300/B	180 χιλ.	63 χιλ.	550 χιλ.	290 χιλ.	9,6	40 χιλ.
PHIOX 420/11	180 χιλ.	63 χιλ.	550 χιλ.	290 χιλ.	11,2	40 χιλ.
PHIOX 460/13	180 χιλ.	63 χιλ.	580 χιλ.	320 χιλ.	11,7	40 χιλ.
PHIOX 50-350/B	180 χιλ.	63 χιλ.	550 χιλ.	290 χιλ.	9,6	50 χιλ.
PHIOX 50-500/11	180 χιλ.	63 χιλ.	550 χιλ.	290 χιλ.	11,7	50 χιλ.
PHIOX 50-600/13	180 χιλ.	63 χιλ.	580 χιλ.	320 χιλ.	12,6	50 χιλ.
PHIOX 50-800/18 T	180 χιλ.	63 χιλ.	580 χιλ.	320 χιλ.	20,2	50 χιλ.

Η αντλία με αγωγή τροφοδοσίας μήκους μικρότερο αλή 10 μέτρα δεν πρέπει να χρησιμοποιείται σε ανοικτούς χώρους. Το χαμηλότερο επίπεδο αντιστοιχεί με τις συνθήκες του στομίου εντολής που είναι βυθισμένο. (βλ. Σχ. 1).

ΚΕΦ. 3 ΕΓΚΑΤΑΣΤΑΣΗ



ΚΙΝΔΥΝΟΣ
Κίνδυνος ηλεκτρικών εκφορτίσεων

Όλες οι ενέργειες που έχουν σχέση με την εγκατάσταση πρέπει να πραγματοποιηθούν με την αντλία αποσυνδεδεμένη από την πηγή τροφοδοσίας



ΚΙΝΔΥΝΟΣ

Για την αποφυγή σοβαρών ζημιών σε άτομα απαγορεύεται αυστηρά η μερική επίθεσή της οπής της αναρρόφησης όταν η αντλία είναι συνδεδεμένη με το δίκτυο τροφοδοσίας



ΚΙΝΔΥΝΟΣ

Η συσκευή αυτή μπορεί να χρησιμοποιηθεί από παιδιά 8 ετών και άνω και από άτομα με μειωμένες σωματικές, αισθητήριες και διανοητικές ικανότητες ή που δεν κατέχουν επαρκή πείρα και γνώσεις, εφόσον βρίσκονται υπό επίτηρηση ή εφόσον έχουν καταρτιστεί όσον αφορά τη χρήση της συσκευής και έχουν κατανοήσει τους σχετικούς κινδύνους. Δεν επιτρέπεται στα παιδιά να παίζουν με τη συσκευή. Οι εργασίες καθαρισμού και συντήρησης της συσκευής εκ μέρους του χρήστη μπορεί να πραγματοποιείται από παιδιά χωρίς επίτηρηση

Για οποιαδήποτε ενέργεια ανύψωσης ή μεταφοράς χρησιμοποιείτε την ειδική λαβή.

Σε περίπτωση σταθερής εγκατάστασης με άκαμπτους αγωγούς, συνιστούμε την τοποθέτηση μιας βολβίδας που να μην επιτρέπει την επιστροφή για να αποφεύγεται η επαναφορά του υγρού όταν σταματάει η αντλία: συνιστούμε την εγκατάσταση μιας ταχείας σύνδεσης επιλογής τοποθετημένη σε ευνοϊκή θέση για την διευκόλυνση του τρόπου καθαρισμού και συντήρησης. Το πηγάδι συλλογής πρέπει να έχει τέτοιο μέγεθος, ώστε να επιτρέπει τον χαμηλότερο αριθμό εκκινήσεων ανά ώρα. (βλ. ΠΕΡΙΟΡΙΣΜΟΙ ΣΤΗ ΧΡΗΣΗ). Σε περίπτωση περιορισμένης χρήσης συμβουλευόμαστε τη χρήση ενός ευλύγιστου αγωγού που θα συνδέεται με την αντλία δια μέσου μιας λαστιχένιας ένωσης. Για την κατάδυση της αντλίας, χρησιμοποιείτε ένα σχοινί ασφαλισμένο στην λαβή. Η αντλ. α. ΡΡΙΟΧ στο αυτόματο μοντέλο, είναι εφοδιασμένη με φωλάτρη το οποίο είναι ήδη ρυθμισμένο (βλ. Σχ 1). Αν θέλετε να αλλάξετε το πεδίο ρύθμισης, είναι απαραίτητο να αυξήσετε ή να μειώσετε το ελεύθερο κομμάτι του φωλάτρη, αναγκάζοντας το να γλυστράσει στην ειδική θέση που βρίσκεται στο χερούλι. Μπορεί να υπάρχουν ειδικές ανάγκες έτσι ώστε οι αντλίες να χρησιμοποιούνται μέσα ή δίπλα σε πσίσεις, λιμνάζοντα νερά σε κήπους ή παρκομια.



ΠΡΟΕΙΔΟΠΟΙΗΣΗ

Βεβαιωθείτε ότι στο χαμηλότερο όριο το φωλάτρη σταματάει την αντλία



ΠΡΟΕΙΔΟΠΟΙΗΣΗ

Βεβαιωθείτε ότι κατά τη διάρκεια της κλίσης το φωλάτρη δεν συναντάει κανένα εμπόδιο.

ΚΕΦ. 4 ΗΛΕΚΤΡΙΚΗ ΣΥΝΔΕΣΗ



ΠΡΟΕΙΔΟΠΟΙΗΣΗ

Βεβαιωθείτε ότι η τάση και η συχνότητα της ταμπέλας ανταποκρίνεται με αυτές του δικτύου τροφοδοσίας.



ΚΙΝΔΥΝΟΣ
Κίνδυνος ηλεκτρικών εκφορτίσεων

Ο ειδικός της εγκατάστασης θα φροντίσει να εξακριβώσει αν στην εγκατάσταση ηλεκτρικής τροφοδοσίας υπάρχει μια αποτελεσματική γείωση που ανταποκρίνεται στους τωρινούς κανονισμούς.



ΚΙΝΔΥΝΟΣ
Κίνδυνος ηλεκτρικών εκφορτίσεων

Πρέπει να εξακριβωθεί αν η εγκατάσταση τροφοδοσίας ηλεκτρικού ρεύματος είναι εφοδιασμένη με έναν διαφορικό διακόπτη υψηλής ευαισθησίας $\Delta = 30 \text{ mA}$ (DIN VDE 0100 T73)

Μονοφασικό μοντέλο

Τα μονοφασικά μοντέλα είναι εφοδιασμένα με ρευματολήπτη με διπλή επαφή γείωσης στα άκρα του αγωγού τροφοδοσίας: ούτως την περίπτωση η γείωση γίνεται βάζοντας τον ρευματολήπτη στην μερζία ηλεκτρικού ρεύματος.

Τριφασικός τύπος

Στον τριφασικό τύπο ο αγωγός γείωσης (κίτρινος πράσινος) του καλωδίου τροφοδοσίας πρέπει να είναι συνδεδεμένος με την εγκατάσταση γείωσης του δικτύου τροφοδοσίας

Πρέπει να γίνει σύνδεση με το δίκτυο τροφοδοσίας με ένα μονοπολικό διακόπτη επιλογής μαγνητοθερμικού τύπου που επιτρέπει την κατάλληλη αποσύνδεση από την πηγή τροφοδοσίας ηλεκτρικού ρεύματος.

Προστασία από υπερφόρτιση

Οι μονοφασικές αντλίες **PRIOX** έχουν ενσωματωμένη μια μηχανική προστασία που μπαίνει σε λειτουργία με αυτόματο τρόπο , και δεν έχουν ανάγκη από άλλες εξωτερικές προστασίες.

Για την προστασία της τριφασικής **PRIOX** χρησιμοποιήστε μια μαγνητοθερμική προστασία μηχανής ή έναν μετρητή με θερμικό ρελέ που έχει χωρισθεί με ακριβή τρόπο η τάρα από τον ονομαστικό ηλεκτρισμό ενδεδυγμένο στην ταμπέλα. Αν υπάρχει ηλεκτρικό φλωτέρ πρέπει να συνδεθεί στο βοηθητικό μέγγενο του μετρητή.

Ελεγχος της φοράς περιστροφής τριφασικών αντλιών

Η περιστροφή με αντίθετη φορά προκαλεί μια σημαντική μείωση στην δυναμικότητα και στην εκμετάλλευση. Η σωστή φορά περιστροφής είναι εκείνη του ρολογιού βλέποντα την αντλία από ψηλά. Αναβώντας τον διακόπτη, η αντλία θα υποσθεί μια παλινδρόμηση με αντίθετη φορά εκείνης της περιστροφής ; το αποτέλεσμα ελέγχου θα είναι θετικό όταν η παλινδρόμηση είναι σε αντίθετη φορά από εκείνη του ρολογιού. Αν αυτό δεν συμβεί, αποσυνδέστε τον ρευματολόγη από το δίκτυο της ηλεκτρικής τροφοδοσίας, αντιστρέψτε δύο από τις τρεις φάσεις.

- A) Αντλία μονοφασικού μοντέλου χωρίς φλωτέρ
- B) Αντλία μονοφασικού μοντέλου με φλωτέρ
- C) Αντλία τριφασικού τύπου

ΠΙΝΑΚΑΣ ΣΥΝΔΕΣΕΩΝ:

Βλέπε Πίνακα Σχ.2

Η παρούσα ταμπέλα αναφέρεται στο Σχ. 2

1) ΕΚΚΙΝΗΣΗ (πράσινο)	5) ΑΓΩΓΟΣ ΤΡΟΦΟΔΟΣΙΑΣ	9) ΑΣΠΡΟ
2) ΠΟΡΕΙΑ (κόκκινο)	6) ΥΠΟΔΟΧΗ ΑΓΩΓΟΥ	10) ΑΝΟΙΚΤΟ <ΜΠΛΕ>
3) ΚΟΙΝΟ (μαύρο)	7) ΡΕΥΜΑΤΟΛΗΠΤΗΣ	11) ΚΑΦΕ <ΓΡΑΜΜΗ>
4) ΣΥΜΠΥΚΝΩΤΗΣ	8) ΚΙΤΡΙΝΟ-ΠΡΑΣΙΝΟ	12) ΦΛΩΤΕΡ

ΚΕΦ. 5 ΣΥΝΤΗΡΗΣΗ ΚΑΙ ΕΡΕΥΝΑ ΖΗΜΙΩΝ



ΚΙΝΔΥΝΟΣ
Κίνδυνος ηλεκτρικών εκφορτίσεων

Πριν πραγματοποιήσετε οποιαδήποτε ενέργεια συντήρησης, αποσυνδέστε την αντλία από το δίκτυο της τροφοδοσίας ηλεκτρικού ρεύματος.



ΚΙΝΔΥΝΟΣ
Κίνδυνος ηλεκτρικών εκφορτίσεων

Ο αγωγός τροφοδοσίας δικτύου μπορεί να αντικατασταθεί μόνο από εξειδικευμένο προσωπικό.

Σε φυσιολογικές συνθήκες, οι αντλίες της σειράς **PRIOX** δεν έχουν ανάγκη από κανένα είδος συντήρησης. Περιπτώσιακά μπορεί να παρουσιασθεί ανάγκη καθαρισμού του υδραυλικού μέρους ή η αντικατάσταση του τροχού.

ΕΜΠΟΔΙΑ	ΠΙΘΑΝΗ ΑΙΤΙΑ	ΛΥΣΗ
Η ΑΝΤΛΙΑ ΔΕΝ ΔΙΑΝΕΜΕΙ, Η ΜΗΧΑΝΗ ΔΕΝ ΓΥΡΙΖΕΙ	<ol style="list-style-type: none"> 1) Έλλειψη ηλεκτρικής ενέργειας. 2) Η μπρίζα δεν είναι καλά βαλμένη. 3) Παρέμβαση διαφορικού διακόπτη. 4) Τροχός μπλοκαρισματος. 5) Μηχανή ή συμπυκνωτής χαλασμένα. 	<ol style="list-style-type: none"> 2) Εξακριβώστε την ύπαρξη ρεύματος στην μπρίζα και τοποθετήστε καλά την μπρίζα. 3) Ξανακατείστε τον διακόπτη. Αν ξανασυμβεί απευθυνθείτε σε έναν εξειδικευμένο ηλεκτρολόγο. 4) Ελευθερώστε τον τροχό από πιθανό εμπόδιο. 5) Ελάτε σε επαφή με τον αντιπρόσωπο.
Η ΑΝΤΛΙΑ ΔΙΑΝΕΜΕΙ Η ΜΗΧΑΝΗ ΔΕΝ ΓΥΡΙΖΕΙ	<ol style="list-style-type: none"> 1) Σχάρα αναρρόφησης φραγμένη. 2) Βαλβίδα συγκράτησης μπλοκαρισμένη. 3) Φθαρμένη οπή εκκένωσης αέρα πάνω στο σώμα της αντλίας 	<ol style="list-style-type: none"> 1) Καθαρίστε τη σχάρα 2) Καθαρίστε ή αντικαταστήστε την βαλβίδα 3) Ξεβιδώστε το παζιμάδι που μπλοκάρει την ατσάλινη γλωσσίδα inox της οπής εκκένωσης αέρα πάνω στο σώμα της αντλίας, για το γέμισμα βλέπε σχέδιο αρ. 3 αναφορά Α Βγάλετε την ατσάλινη γλωσσίδα inox Καθαρίστε την οπή από τις ακαθαρσίες που έχουν συσσωρευτεί. Ξαναβιδώστε την γλωσσίδα προστασίας. Ξαναβιδώστε και κλείστε το παζιμάδι.
Η ΑΝΤΛΙΑ ΔΙΑΝΕΜΕΙ ΜΙΑ ΠΕΡΙΟΡΙΣΜΕΝΗ ΠΟΣΟΤΗΤΑ	<ol style="list-style-type: none"> 1) Σχάρα αναρρόφησης μερικός φραγμένη. 2) Οι αγωγοί που στέλνουν είναι μερικός φραγμένοι. 3) Τροχός φθαρμένος. 4) Αντίστροφη περιστροφή (τριφασικό τύπο) 	<ol style="list-style-type: none"> 1) Καθαρίστε τη σχάρα. 2) Απομακρύνετε τις ακαθαρσίες 3) Αντικαταστήστε τον τροχό 4) Εξακριβώστε, και αν υπάρχει ανάγκη αντιστρέψτε την φορά τη περιστροφή
ΛΕΙΤΟΥΡΓΙΑ ΔΙΑΛΕΙΠΟΝΤΟΣ (ΜΟΝΟΦΑΣΙΚΟΣ ΤΥΠΟΣ)	<ol style="list-style-type: none"> 1) Σταθερά σώματα εμποδίζουν την ελεύθερη στροφή του τροχού. 2) Θερμοκρασία υγρού πολύ υψηλή 3) Ελατοματική μηχανή. 	<ol style="list-style-type: none"> 1) Απομακρύνετε τις ακαθαρσίες 3) Ελάτε σε επαφή με τον αντιπρόσωπο.

SPIS TREŚCI

ROZDZIAŁ	OPIS	STRONA
1	OGÓLNIK	73
2	GRANICA ZATRUDNIENA	74
3	MONTOWANIE	75
4	MONTOWANIE ELEKTRYCZNE	76
5	UTRZYMANIE I POSZUKIWANIE USZKODY	77
-	RYSUNKI	106
-	GARANTIEVOORWAARDEN	128

OSTRZEŻENIA DLA BEZPIECZEŃSTWA OSÓB I RZECZY

Zwrócić uwagę na znaki z tym symbolem.



NIEBEZPIECZEŃSTWO - WYŁĄDOWANIA ELEKTRYCZNE

Przestrzega brak obserwacji przynosi ryzyko wyładowań elektrycznych.



NIEBEZPIECZEŃSTWO

Przestrzega brak obserwacji ryzyko dla osób i rzeczy.



UWAGA

Przestrzega brak obserwacji ryzyko uszkodzenia silnika lub instalacji.

UWAGA

Przed instalacją przeczytać uważnie książeczkę instrukcji. Szkody z powodu informacji nie są pokryte gwarancją.

ROZDZIAŁ 1 OGÓLNIK

Elektro pompy serii PRIOX są dostosowane do pompowania wód brudnych z ciałami twardymi w zawieszeniu. W wielkościach ograniczonych są używane do instalacji stałej lub tymczasowej; służą do oczyszczenia dołów biologicznych, podnoszenia i usuwania cieczy domowych każdego typu. Każda elektro pompa w momencie montowania jest poddana przeglądzie i starannie zapakowana. W momencie dostawy upewnić się że elektro pompa nie poniosła uszkodzeń w czasie dostawy; w takim wypadku zawiadomić od razu sprzedawcę, w przeciągu i nie później ośmiu dni.

ROZDZIAŁ 2

GRANICA ZATRUDNIENIA



NIEBEZPIECZEŃSTWO - WYŁĄDOWANIA ELEKTRYCZNE

Po podłączeniu pompy do sieci elektrycznej, należy unikać jakiegokolwiek kontaktu z wodą.



UWAGA

Pompa nie przystosowana do pobierania cieczy palnych i niebezpiecznych.



UWAGA

Unikać działania elektro pompy na sucho.



UWAGA

W czasie stałej eksploatacji poziom pompowanej cieczy musi w pełni zakrywać pompę.

- Najwyższa temperatura cieczy pompowanej: 40°C przy ciągłym działaniu o silniku zanurzonym
- Najwyższa głębokość zatopienia: 7 m z kablem żywności do 10m
- Największy rozmiar ciał twardych pompowanych: 40 mm/50 mm
- Najwyższa ilość włączania się w ci ciągłą godziny: 30 razy równo podzielonych

Wymiary liniowe podane w niniejszej tabeli wyrażone są w mm. Niniejsza tabela odnosi się do rys. 1.

MODEL	MIN POZIOM POMPOWANIA	MIN POZIOM OSUSZENIA	MIN POZIOM OSUSZENIA	POZIOM WYŁĄCZENIA	WAGA Kg.	NAJWIĘKSZY ROZMIAR CIAŁ TWARDYCH POMPOWANYCH
RYSunEK	A	B	C	D	-	
PRIOX 250/8	180 mm	63 mm	550 mm	290 mm	9,4	40 mm
PRIOX 300/9	180 mm	63 mm	550 mm	290 mm	9,6	40 mm
PRIOX 420/11	180 mm	63 mm	550 mm	290 mm	11,2	40 mm
PRIOX 460/13	180 mm	63 mm	580 mm	320 mm	11,7	40 mm
PRIOX 50-350/8	180 mm	63 mm	550 mm	290 mm	9,6	50 mm
PRIOX 50-500/11	180 mm	63 mm	550 mm	290 mm	11,7	50 mm
PRIOX 50-600/13	180 mm	63 mm	580 mm	320 mm	12,6	50 mm
PRIOX 50-800/18	180 mm	63 mm	580 mm	320 mm	20,2	50 mm

Pompa z kablem żywności niższym niż 10m nie może być używana na powietrzu.

Najniższy poziom wybawienia odpowiada warunkom otworów ujścia kompletnie zanurzonych (Rys.1).

ROZDZIAŁ 3 MONTOWANIE



NIEBEZPIECZEŃSTWO - WYŁĄDOWANIA ELEKTRYCZNE

Wszystkie obsługi względnie od instalacji muszą być wykonywane przy pompie wyłączonej z sieci.



NIEBEZPIECZEŃSTWO

By uniknąć poważnych wypadków zabronione jest.



NIEBEZPIECZEŃSTWO

Urządzenie to mogą używać dzieci od 8 roku życia oraz osoby o upośledzeniu fizycznym, sensorycznym lub umysłowym lub o nikłym doświadczeniu i wiedzy tylko wtedy, gdy będą to czynić pod nadzorem lub zostały poinstruowane o bezpiecznym użytkowaniu urządzenia i rozumieją zagrożenia od niego płynące. Zabrania się dzieciom bawić urządzeniem. Czyszczenia i serwisowania eksploatacyjnego nie wolno dokonywać dzieciom bez nadzoru.

- Przy każdym przenoszeniu lub przewozie postęgiwać się danego uchwytu
- Przy założeniu pompy z rurami sztywnymi na stałe zaleca się założenie zaworu bez powrotu aby zapobiec obrotu wodami stałymi pompy; zaleca się założenie z odchodem oddziaływowym założonej w takiej pozycji aby ułatwić obsługę i oczyszczenie pompy
- Wielkość studni wód zbiornych powinna być takiej wielkości aby pozwolić na najniższy numer ilości włączania się pompy w przeciągu godziny (Zobacz "MOŻLIWOSCI ZATRUDNIENIA")
- Przy nie codziennym użytku zaleca się instalację rur giętkich połączonych do pompy pośredniej
- Do zanurzenia pompy należy używać sznurach uchwytom
- PRIOX w rodzaju automatycznym z wyłącznikiem pływającym (Rys. 1) chcąc zmienić odcinek wolny pływający przesuwać go w odpowiednie miejsce uzyskane w klamce
- Mogą istnieć szczególnie potrzeby przy pompach używanych wewnątrz lub z boku basenów stawów ogródkowych lub podobnych



UWAGA

Upewnić się że minimalny poziom włącznika pływającego zatrzyma pompę.



UWAGA

Upewnić się że pływający włącznik przy wahanii nie spotka żadnych przeszkod.

ROZDZIAŁ 4 MONTOWANIE ELEKTRYCZNE



UWAGA

Upewnij się że napięcie i częstotliwość odpowiadają danej sieci żywności.



NIEBEZPIECZEŃSTWO - WYŁADOWANIA ELEKTRYCZNE

Jest obowiązkiem odpowiedzialnego od instalacji upewnić się czy instalacja elektryczna posiada odpowiednie urządzenie ziemne według danej normy.



NIEBEZPIECZEŃSTWO - WYŁADOWANIA ELEKTRYCZNE

Upewnij się że instalacja elektryczna jest wyposażona w wyłącznik o wysokiej czułości $\Delta=30$ mA (DIN VDE 0100T739).

SCHEMAT POŁĄCZEŃ RYSUNEK 2 STRONA 109

A. Pompa jedno fazowa bez boja pływającego

B. Pompa jedno fazowa z boja pływającym

C. Pompa trój fazowa

1. WŁĄCZNIK (zielony)

5. KABEL ŻYWNOŚCIOWY

9. BIAŁE

2. BIEG (czerwony)

6. KANAŁ KABLOWY

10. JASNY GRANAT <LINEA>

3. OGÓLNY (czarny)

7. WTYCZKA

11. BRONZ <LINEA>

4. KONDENSATOR

8. ŻÓŁTO - CZERWONEBIANCO

12. BOJA PŁYWAJĄCY

RODZAJ JEDNO FAZOWY

Rodzaj jedno fazowy jest wyposażony w wtyczkę o podwójnym styku ziemnym na krańcach kabla żywności; w tym wypadku uziemienie nadchodzi przy włączeniu wtyczki do kontaktu.

RODZAJ TRÓJ FAZOWY

W rodzaj trój fazowym przewodnik ziemny (żółto zielony) kabla żywności musi być połączony do sieci ziemnej żywności. Dołączenie się do sieci żywności poprzez wyłącznik oddziałyowy typu magnotermicznego należy upewnić się o odpowiednim wyłączeniu się z sieci elektrycznej.

OCHRONA PRZED NADMIERNYM NAPIĘCIEM

PRIOX jedno fazowa jest wyposażona w osłaniacz termiczny z wyłącznikiem automatycznym; w tym wypadku nie wymaga innych ochron zewnętrznych.

Ochrona PRIXO trój fazowych wymaga ochłony silnikowej magno termicznej lub licznika o odpowiednim napięciu wskazanym na danej tabliczce.

Odpowiedni boja pływający powinien być dołączony do licznika.

WERIFIKACJA KIERUNKÓW OBROTU PRZY POMPIE TRÓJ FAZOWEJ

Obroty w przeciwnym kierunku powodują zmniejszenie siły i ilości pobierania cieczy.

Odpowiedni kierunek obrotu jest kierunkiem zegarowym patrząc na pompę z góry.

Włączając wyłącznik biegu pompa spowoduje przeciw uderzenie w kierunku przeciwnym odpowiednich obrotów; w tym wypadku kontrola będzie pozytywna kiedy przeciw uderzenie będzie w kierunku przeciwn zegarowym.

W innym wypadku przy pompie wyłączonej z sieci elektrycznej należy zmienić odwracając dwie z trzech faz.

ROZDZIAŁ 5

UTRZYMANIE I POSZUKIWANIE USZKODY



NIEBEZPIECZEŃSTWO - WYŁĄDOWANIA ELEKTRYCZNE

Przed każdą operacją oczyszczenia należy wyłączyć pompę z sieci elektrycznej.



NIEBEZPIECZEŃSTWO - WYŁĄDOWANIA ELEKTRYCZNE

Kabel zasilający z sieci może być wymieniony wyłącznie przez wykwalifikowany personel.

W odpowiednich warunkach pompy PRIOX nie potrzebują specjalnego utrzymania. Od czasu do czasu powinno się wycisnąć pompę pod względem hydraulicznym lub zmienić pływający boja.

POWÓD	MOŻLINY POWÓD	ZARADA
POMPA NIE POBIERA CIECZY SILNIK NIE PRACUJE	1) Brak energii elektrycznej.	-
	2) Wtyczka źle włączona.	Sprawdzić czy jest prąd i włączyć poprawnie wtyczkę.
	3) Włacznik zablokowany.	Odblokować włącznik. Jeżeli nastąpi ponownie zawiadomić elektryka zawodowego.
	4) Wiatrak zablokowany.	Uwolnić wiatrak od danego zahamowania.
	5) Silnik lub kondensator uszkodzony.	Zawiadomić sprzedawcę.
POMPA NIE POBIERA CIECZY SILNIK PRACUJE	1) Ruszt zanieczyszczony.	Oczyszczyć ruszt.
	2) Zawór zapchany.	Oczyszczyć lub zmienić zawór.
	3) Zatkany otwór odpowietrzający na kadłubie pompy.	Odkręcić nakrętkę blokującą klin ze stali nierdzewnej otworu odpowietrzającego na kadłubie pompy, do zalewania, patrz rysunek nr 3 punkt odniesienia A. Usunąć klin ze stali nierdzewnej (osłona zabezpieczająca). Wyczyścić otwór z nagromadzonych zanieczyszczeń. Założyć klin zabezpieczający. Przykręcić i docisnąć nakrętkę.
POMPA POBIERA MAŁĄ ILOŚĆ CIECZY	1) Ruszt pół zanieczyszczony.	Oczyszczyć ruszt.
	2) Rura pobierania zanieczyszczona.	Przepchać rurę.
	3) Wiatrak uszkodzony.	Zmienić wiatrak.
	4) Obrót odwrotny (pompa trójfazowa).	Kontrol i zmiana kierunku obrotu.
CHODZI RAZ DOBRZE RAZ ŹLE (RODZAJ JEDNO FAZOWY)	1) Ciężkie ciała blokują wolny ruch wiatraka.	Oczyszczyć przeszkody.
	2) Temperatura cieczy za wysoka.	-
	3) Silnik uszkodzony.	Zawiadomić sprzedawcę.

INDICE

CAPITOL	DESCRIERE	PAGINĂ
1	GENERALITĂȚI	79
2	PARAMETRI LIMITĂ DE FUNCTIONARE	80
3	INSTALARE	81
4	CONEXIUNI ELECTRICE	82
5	INTREȚINERA SI REMEDIEREA DEFECTELOR	83
-	FIGURI	106
-	GARANTIE	128

ATENȚIONĂRI PENTRU SIGURANȚĂ PERSOANELOR ȘI A OBIECTELOR

Acordați atenție deosebită textelor corespunzătoare următoarelor semne.



PERICOL - PERICOL DE DESCĂRCARE ELECTRICĂ

Avertizează că neobservarea acestui semn implica riscul de descărcare electrică.



PERICOL

Avertizează că neobservarea acestui indicator implica grave riscuri pentru persoane și obiecte.



ATENȚIE

Avertizează că neobservarea acestui semn implică riscul dăunării pompei sau a instalației.

ATENȚIE

Înainte de a începe instalarea, citiți cu atenție conținutul acestui manual.

Daunele provocate de nerespectarea indicațiilor date nu vor putea fi acoperite de garanție.

CAPITOL 1 GENERALITĂȚI

Electropompele din seria PRIOX sînt destinate evacuării apelor murdare și tulburi cu corpuri străine în suspensie. Avînd dimensiuni reduse pot fi utilizate în montaje fixe cît provizorii; cea mai naturală utilizare a lor e cea pentru golirea puțurilor de ape murdare, canalizări biologice, ridicarea și transferul de ape reziduale casnice de orice tip.

Fiecare electropompa în timpul montajului e supusă unui control de calitate și ambalată cu maximă atenție. În momentul consemnării verificați dacă electropompa nu a avut daune pe durata transportului; în acest caz anunțați imediat furnizorul.

În orice caz pînă în și nu după opt zile de la data cumpărării.

CAPITOL 2

PARAMETRI LIMITĂ DE FUNCȚIONARE



PERICOL - PERICOL DE DESCĂRCARE ELECTRICĂ

Când pompa este conectată la rețeaua electrică, evitați contactul cu apa.



ATENȚIE

Pompa nu e adaptată pomparei lichidelor inflamabile sau periculoase.



ATENȚIE

Evitați funcționarea în gol a electro pompei.



ATENȚIE

În timpul funcționării continue, nivelul lichidului de pompat trebuie să acopere complet pompa.

- Temperatura maximă a lichidului pompat: 40°C funcționare continuă cu motor scufundat complet
- Adâncimea maximă de scufundare: 7m cu cablu de alimentare de 10m
- Dimensiunea maximă a corpurilor solide pompate: 40 mm/50 mm
- Numărul maxim de porniri într-o oră: 30 egal distribuiti

Măsurile liniare menționate sunt exprimate în mm. Prezentul tabel se referă la Fig. 1.

MODEL	NIVELUL MIN. DE UMLERE	NIVELUL MIN. EVACUARE	NIVELUL DE PORNIRE	NIVELUL DE OPRIRE	GREUTATEA Kg.	DIMENSIUNEA MAXIMĂ A CORPURILOR SOLIDE POMPATE
RY SUNEK	A	B	C	D	-	
PRIOX 250/8	180 mm	63 mm	550 mm	290 mm	9,4	40 mm
PRIOX 300/9	180 mm	63 mm	550 mm	290 mm	9,6	40 mm
PRIOX 420/11	180 mm	63 mm	550 mm	290 mm	11,2	40 mm
PRIOX 460/13	180 mm	63 mm	580 mm	320 mm	11,7	40 mm
PRIOX 50-350/8	180 mm	63 mm	550 mm	290 mm	9,6	50 mm
PRIOX 50-500/11	180 mm	63 mm	550 mm	290 mm	11,7	50 mm
PRIOX 50-600/13	180 mm	63 mm	580 mm	320 mm	12,6	50 mm
PRIOX 50-800/18	180 mm	63 mm	580 mm	320 mm	20,2	50 mm

Pompa cu cablu de alimentare lung mai puțin de 10m nu trebuie folosită în spații descoperite. Nivelul scăzut de umplere e corespunzător gurii de trimitere complet acoperită. (Fig.1)

CAPITOL 3 INSTALAREA



PERICOL - PERICOL DE DESCĂRCARE ELECTRICĂ

Toate operațiile privind instalarea trebuie efectuate cind pompa nu e alimentata la rețeaua electrică.



PERICOL

Pentru evitarea dăunării persoanelor e absolut interzis verificarea manuală a gurii de aspirație cind pompa e conectata la rețeaua de alimentare.



PERICOL

Acest aparat poate fi utilizat de copii cu vârsta de 8 ani și mai mari, precum și de persoane cu capacități fizice, senzoriale sau mentale reduse sau care nu dețin experiența și cunoștințele necesare, numai dacă acestea sunt supravegheate sau au fost instruite cu privire la utilizarea sigură a aparatului și înțeleg pericolele rezultate de aici. Copiii nu au voie să se joace cu aparatul. Curățarea și întreținerea de către utilizator nu trebuie realizate de copii fără a fi supravegheați.

- Pentru orice operație de ridicare sau transport, folosiți sistemul de prindere special
- In cazul instalării fixe cu tubulatură rigide, se recomandă montarea unei, valvule de siguranță pentru a evita recircularea lichidului la oprirea pompei și instalarea unui racord rapid de secțiune situat în poziție avantajoasă pentru ușurarea operației de curățare
- Dimensiunea puțului de racoltare va trebui să aibă asemenea dimensiuni încât să permită cel mai scăzut număr de porniri într-o oră (Vezi "PARAMETRI DE FUNCȚIONARE")
- In cazul folosirii temporare se recomandă o tubulatură flexibilă racordată la o pompă intermediară
- Pentru scufundarea pompei utilizați o coardă legată la miner PRIOX în variantă automată este dotată cu intrerupator cu plutitor deja reglat (vezi Fig.1), cind se dorește modificarea cimpului de reglare sunt necesare mărirea sau micșorarea traiectoriei libere a plutitorului, trimițându-l prin alunecare în spațiul special lui destinat
- Pot exista exigențe deosebite pentru pompele folosite în interiorul sau în exteriorul bazinelor teren mlăștinos sau locuri asemănătoare



ATENȚIE

Asigurați-vă ca nivelul minim al intrerupatorului cu plutitor săoprească pompa.



ATENȚIE

Asigurați-vă ca plutitorul în oscilarea să nu intilneasca obstacole.

CAPITOL 4 CONEXIUNI ELECTRICE



ATENȚIE

Controlați ca tensiunea și frecvența să fie aceleași cu cele de la rețeaua de alimentare electrică disponibilă.



PERICOL - PERICOL DE DESCĂRCARE ELECTRICĂ

Va fi sarcina tehnicianului responsabil de instalație să verifice instalația electrică, împământarea conform normelor de protecție.



PERICOL - PERICOL DE DESCĂRCARE ELECTRICĂ

Trebuie verificată instalația de alimentare să aibă în dotare un întrerupător de siguranță $\Delta=30$ mA (DIN VDE 0100T739).

SCHEMA DE LEGĂTURI FIGURA 2 PAGINĂ 109

A. Pompa variantă monofazică fără plutitor

B. Pompa variantă monofazică cu plutitor

C. Pompa variantă trifazică

1. PORNIRE (verde)

5. CABLU DE ALIMENTARE

9. ALB

2. FUNCȚIONARE (roșu)

6. TRASEU CABLU

10. ALBASTRU DESCHIS <LINIE>

3. COMUN (negru)

7. ȘTECAR

11. MARON <LINIE>

4. CONDENSATOR

8. GALBEN - VERDE

12. PLUTITOR

VARIANTE MONOFAZICA

Variantele monofaza sînt dotate cu dublă împământare la extremitatea cablului de alimentare; în acest caz împământarea se face introducînd ștecărul în priză.

VARIANTE TRIFAZICA

În variantele trifazice conductorul de împământare (galben,verde) al cablului de alimentare trebuie conectat la împământarea rețelei de alimentare electrică. Legarea la rețeaua de alimentare se face prin un întrerupător de întrerupere omnipolară de tip magnetotermic care trebuie să asigure separarea de rețeaua electrică.

PROTECȚIE DE SUPRASARCINA

Pompele PRIOX monofazice au încorporat un motoprotector termic cu acționare automată care nu necesită ulterioare protecții externe.

Pentru protecția pompei PRIOX trifazice trebuie utilizat un salvamotor magnetotermic sau un contactor cu releu termic corespunzător curentului electric indicat pe placuța indicatoare.

Eventualul plutitor electric trebuie să fie conectat la legăturile auxiliare ale contactorului.

CONTROLUL SENSULUI DE ROTAȚIE ÎN CAZUL POMPEI TRIFAZICE

Rotația în sens contrar provoacă o importantă reducere a sarcinii și a puterii.

Sensul corect de rotație este cel orar, privind pompa de deasupra. Acționînd întrerupătorul de pornire, pompa va suporta o contraculoșivitate, în sensul contrar celui de rotație; astfel rezultatul controlului va fi pozitiv cînd impulsurile sînt în sens antiorar. În caz contrar, pompa nu este alimentată la rețeaua electrică, și se inversează între ele două dintre cele trei faze.

CAPITOL 5

INTREȚINERE SI REMEDIEREA DEFECTELOR



PERICOL - PERICOL DE DESCĂRCARE ELECTRICĂ

Înainte de a efectua orice operație de întreținere opriți alimentarea cu curent electric.



PERICOL - PERICOL DE DESCĂRCARE ELECTRICĂ

Cablul de alimentare poate fi substituit numai de personal calificat.

In conditii normale pompele din seria PRIOX nu au nevoie de nici un fel de operatie de întreținere. Ocazional se poate ivi necesitatea curățării părții hidraulice sau substituirea rotorului.

DEFECT	CAUZA	REMEDIU
POMPA NU TRANSMITE, MOTORUL NU SE ÎNVIȚTE	1) Lipsa de energie electrică.	-
	2) Ștecar insuficient conectat.	Verificați prezența curentului electric la priza.
	3) Interupător diferential.	Conectați interupătorul. Dacă defectul se repetă contactați un electrician calificat.
	4) Rotor blocat.	Eliberați rotorul de posibile obstacole.
POMPA NU TRANSMITE MOTORUL SE ÎNVIȚTE	5) Motor sau condensator dăunat.	Comunicați furnizorului.
	1) Sita de aspirație e parțial obturată.	Curățați sita.
	2) Valvula de reținere blocată.	Curățarea sau înlocuirea ei.
POMPA NU TRANSMITE MOTORUL SE ÎNVIȚTE	3) Gaura de aerisire de pe pompă este înfundată.	Deșurubați piulița care blochează limba de inox a găurii de aerisire; pentru a activa pompa, vedeți fig. 3, ref. A. Îndepărtați limba de inox. Curățați gaura de impurități. Montați la loc limba de inox. Înșurubați și strângeți bine piulița.
	1) Sita de aspirație parțial obturată.	Curățați sita.
POMPA NU TRANSMITE FLUX REDUS	2) Tubulatura de trimitere parțial obturată.	Eliminați obturațiile.
	3) Rotor uzat.	Substituiți rotorul.
	4) Rotație contrarie (varianta trifazică).	Verificați și eventual inversați sensul de rotație.
FUNZIONARE INTREȚINUTĂ (VARIANTE MONOFAZICĂ)	1) Corpuri solide împiedică rotirea liberă a rotorului.	Eliminați obturațiile.
	2) Temperatura lichidului e prea ridicată.	-
	3) Motor cu defecțiune.	Adresați-vă furnizorului.

TÁRGYMUTATÓ

FEJEZET	LEÍRÁS	OLDAL
1	ÁLTALÁNOS TUDNIVALÓK	85
2	ALKALMAZÁSI HATÁROK	86
3	BESZERELÉS	87
4	ELEKTROMOS BEKÖTÉS	88
5	KARBANTARTÁS ÉS HIBAKERESÉS	89
-	ÁBRÁK	106
-	GARANTIEVOORWAARDEN	129

FIGYELMEZTETÉS A SZEMÉLYI ÉS TÁRGYI BIZTONSÁG MEGŐRZÉSE ÉRDEKÉBEN

Fordítsanak különleges figyelmet az alábbi jelekkel ellátott feliratokra.



VESZÉLY - ELEKTROMOS KISÜLÉS VESZÉLYE

Figyelmeztet, hogy az előírás nem figyelembevételével elektromos kisülés veszélyével jár.



VESZÉLY

Figyelmeztet, hogy az előírás nem figyelembevételével súlyos személyi és tárgyi biztonságra néző veszélyt idézhet elő.



FIGYELMEZTETÉS

Figyelmeztet, hogy az előírás nem figyelembevételével a szivattyú vagy a berendezés károsodásához vezethet.

FIGYELEM

A beszerelés megkezdése előtt olvassák el figyelmesen ezen használati utasítást. Az előírás nem tiszteletben tartásából származó károsodást nem fedi garancia.

FEJEZET 1 ÁLTALÁNOS TUDNIVALÓK

A PRIOX sorozat elektromos szivattyúi alkalmasak szennyvíz, illetve üsző szilárd testeket tartalmazó szennyvíz kiemelésére. Kisméretben felhasználhatók mind állandó, mind átmeneti beszerelésben, a legtermészetesebb felhasználási területük szennyvízgyűjtő aknák illetve biológiai derítők kiürítése, valamint bármely jellegű háztartási folyékony anyag kiemelése és átszállítása. Minden elektromos szivattyú az összeszerelés után ellenőrző próbának van aláhelyezve, és maximális gonddal van becsomagolva. Leszállításkor ellenőrizni hogy a szivattyú szállítás közben nem szenvedett-e kárt, mely esetben azonnal értesíteni az eladót. Ez minden esetben az eladás pillanatától számított nyolc napon belül és nem azon túl történjenek.

FEJEZET 2 ALKALMAZÁSI HATÁROK



VESZÉLY - ELEKTROMOS KISÜLÉS VESZÉLYE

Amikor a szivattyút az elektromos hálózatra van csatlakoztatva, kerülje a vízzel való bármilyen érintkezést.



FIGYELMEZTETÉS

A szivattyút nem alkalmas gyűlékony vagy veszélyes folyadékok szivattyúzására.



FIGYELMEZTETÉS

Szigorúan elkerülni a szivattyút száraz üzemeltetését.



FIGYELMEZTETÉS

A szivattyúzott víznek a folyamatos üzemelés során teljesen el kell lepnie a szivattyút.

- A szivattyúzott folyadék maximális hőmérséklete: 40°C folyamatos üzemben a motor teljes alámérelése mellett
- Maximális merülési mélység: 7 m 10 m-es tápvezetékkel
- A szivattyúzott szilárd testek maximális mérete: 40 mm/50 mm
- Maximális óránkénti beindítások száma: 30 egyenletesen elosztva

A lineáris méretek mm-ben (lásd az 1.ábra).

MODELL	MINIMUM SZIVATTYÚZÁSI SZINT	MINIMUM KISZARADÁSI SZINT	BEKÖTÉSI SZINT	KIKÖTÉSI SZINT	SÚLY Kg.	A SZIVATTYÚZOTT SZILÁRD TESTEK MAXIMÁLIS MÉRETE
RYSTONEK	A	B	C	D	-	
PRIOX 250/8	180 mm	63 mm	550 mm	290 mm	9,4	40 mm
PRIOX 300/9	180 mm	63 mm	550 mm	290 mm	9,6	40 mm
PRIOX 420/11	180 mm	63 mm	550 mm	290 mm	11,2	40 mm
PRIOX 460/13	180 mm	63 mm	580 mm	320 mm	11,7	40 mm
PRIOX 50-350/8	180 mm	63 mm	550 mm	290 mm	9,6	50 mm
PRIOX 50-500/11	180 mm	63 mm	550 mm	290 mm	11,7	50 mm
PRIOX 50-600/13	180 mm	63 mm	580 mm	320 mm	12,6	50 mm
PRIOX 50-800/18	180 mm	63 mm	580 mm	320 mm	20,2	50 mm

A 10 m-nél rövidebb tápvezetékkel ellátott szivattyút nem szabad nyitott térségben használni. A legalacsonyabb szivattyúzási szint a beeresztőnyílás teljesen alámérelt állapotának felel meg. (Lásd 1. ábra)

FEJEZET 3 BESZERELÉS



VESZÉLY - ELEKTROMOS KISÜLÉS VESZÉLYE

A beszereléssel kapcsolatos minden műveletet a szivattyúnak a hálózatból való kikapcsolt állapotában kell elvégezni.



VESZÉLY

Súlyos személyi sérülés elkerülése végett szigorúan tilos az elszivó nyílás kézzel történő vizsgálata miközben a szivattyú be van kötve a hálózatba.



VESZÉLY

Jelen készüléket 8 éves, vagy annál idősebb gyermekek, valamint korlátozott fizikai, szenzoros, vagy mentális képességű személyek, illetve olyan személyek, akik nem rendelkeznek megfelelő tapasztalatokkal és ismeretekkel csak felügyelet mellett használhatják, vagy akkor, ha a készülék biztonságos használatára vonatkozóan betanították őket és megértik a készülék használatában rejlő veszélyeket. A gyermekek nem játszhatnak a készülékkel. A tisztítást és a felhasználói karbantartási munkálatokat nem végezhetik gyermekek felügyelet nélkül.

- Bármilyen felemelési vagy szállítási művelet végrehajtására az azon célra szolgáló fogantyút használni
- Merev csőrendszerrel ellátott állandó beszerelés esetén ajánlott beépíteni egy nem-visszatérő szelepet, ami a szivattyú leállításakor a folyadék visszakeringetésének elkerülésére szolgál, ajánlott egy gyors osztályozó csatlakozódarab beépítése olyan helyre, ami elősegíti a tisztítást és a karbantartást
- A gyűjtőakna mérete akkora kell hogy legyen, amely lehetővé teszi a legkisebb számú óránkénti beindítást (Lásd "ALKALMAZÁSI HATÁROK")
- Ideiglenes használat esetén ajánlott egy hajlékony csővezeték használata, amely egy gumifoglatat révén van a szivattyúhoz erősítve
- A szivattyú alámérüléséhez egy, a fogantyúhoz erősített vezetékkel kell alkalmazni
- A PRIOX automatikus változata előre beszabályozott, az úszó által működésbe hozott kapcsolóval van ellátva (Lásd 1ábra), ha igény lép fel a szabályozási tartomány megváltoztatására, növelni vagy csökkenteni kell az úszó szabad szakaszát, a fogón található és az e célra szolgáló térben futtatva
- Előadódhatnak különleges igények azokkal a szivattyúkkal szemben, amelyeket uszodák belsejében vagy ezek mellett, valamint kerti tavak vagy hasonló helyek mellett használnak



FIGYELMEZTETÉS

Figyelni kell arra, hogy a legalacsonyabb szinten az úszó által működésbe hozott kapcsoló leállítsa a szivattyút.



FIGYELMEZTETÉS

Megbizonyosodni, hogy az úszó, mozgásában, ne ütközzön semmiféle akadályba.

FEJEZET 4 ELEKTROMOS BEKÖTÉS



FIGYELMEZTETÉS

Megbizonyosodni, hogy a szivattyú tábláján szereplő feszültség és frekvencia megegyezzen a táphálózatával.



VESZÉLY - ELEKTROMOS KISÜLÉS VESZÉLYE

A beszerelésért felelős személynek kell megbizonyosodnia, hogy az elektromos táprendszer el legyen látva egy hatékony földelő berendezéssel az érvényben lévő normatívák szerint.



VESZÉLY - ELEKTROMOS KISÜLÉS VESZÉLYE

Meg kell bizonyosodni, hogy az elektromos táprendszer el legyen látva egy magas érzékenységu differenciálkapcsolóval $\Delta=30$ mA (DIN VDE 0100T739).

KAPCSOLÁSI MINTA ÁBRÁK 2 OLDAL 109

A. Egyfázisú szivattyú üsző nélkül

B. Egyfázisú szivattyú üszővel

C. Háromfázisú szivattyú

1. BEINDÍTÁS (zöld)

5. TÁPVEZETÉK

9. FEHÉR

2. SEBESSÉG (piros)

6. VEZETÉKTÁMASZ

10. VILÁGOSKÉK <VONAL>

3. KÖZÖS (fekete)

7. VILLÁSDUGÓ

11. BARNÁ <VONAL>

4. KONDEZNÁTOR

8. SÁRGA - ZÖLD

12. ÚSZÓ

EGYFÁZISÚ VÁLTOZAT

Az egyfázisú változatok dupla földzárlatos villásdugóval vannak ellátva a tápvezeték végén; ebben az esetben a földelés a villásdugónak a csatlakozóba való beillesztésével történik meg.

HÁROMFÁZISÚ VÁLTOZAT

A háromfázisú változatban a tápvezeték földvezetékét (sárga zöld) a táphálózat földelő berendezéséhez kell hozzákapcsolni. A táphálózatba egy magnetotermikus típusú omnipoláris elosztókapcsolón keresztül kell bekapcsolódni, amely biztosítja a megfelelő időben való kikapcsolódást az elektromos hálózatból.

VÉDEKEZÉS A TÚLTERHELÉS ELLEN

Az egyfázisú PRIOX szivattyúkba be van építve egy automatikusan bekapcsoló termikus motorvédő, ezért nincs szükség további külső védelemre.

A háromfázisú PRIOX szivattyúk védelmére egy magnetotermikus motorvédőt, vagy egy termikus relével ellátott motorvédő kapcsolót kell használni, amelyeknek megfelelő módon kalibrálnak kell lenni a szivattyú tábláján megjelölt névleges áramhoz. Az esetleges elektromos üszöt a motorvédő kapcsoló segédkapcsolaihoz kell hozzákötni.

A FORGÁSIRÁNY ELLENŐRZÉSE HÁROMFÁZISÚ SZIVATTYÚ ESETÉN

Az ellentétes irányba történő forgás jelentős csökkenést idéz elő mind a teljesítményben, mind a minőségben. A helyes forgásirány, a szivattyút felülről nézve, az óramutató járásával megegyezik. A sebességkapcsolót bekapcsolva a szivattyú egy, a forgásiránnyal ellentétes lökést kap, tehát az ellenőrzés eredménye pozitív lesz, ha az ellenlökés az óramutató járásával ellentétes irányú. Ellenkező esetben, a táphálózatból kikapcsolt szivattyúval, felcserélni két fázist a három közül.

FEJEZET 5 KARBANTARTÁS ÉS HIBAKERESÉS



VESZÉLY - ELEKTROMOS KISÜLÉS VESZÉLYE

Bármilyen karbantartási munka elvégzése előtt a szivattyút ki kell kötni az elektromos hálózatról.



VESZÉLY - ELEKTROMOS KISÜLÉS VESZÉLYE

A tápkábelt kizárólag szakképzett személy cserélheti ki.

Normális körülmények között a PRIOX sorozat szivattyúinak nincs szükségük karbantartásra. Alkalmanként szükség adódhat a hidraulikus rész tisztítására, vagy a szivattyúkerék kicserélésére.

ADANDÓ NEHÉZSÉG	LEHETSÉGES OK	MEGOLDÁS
A SZIVATTYÚ NEM SZOLGÁLTAT, A MOTOR NEM FOROG	1) Elektromos energia hiánya.	-
	2) A villásdugó nincs jól csatlakoztatva.	Ellenőrizni az elktromosság jelenlétét a csatlakozóban, és jól csatlakoztatni a villásdugót.
	3) A differenciálkapcsoló működésbe lépett.	Visszaállítani a kapcsolót. Ha újból előfordul, képzett villanyszerelőt hívni.
	4) A szivattyúkerék elakadt.	Megszabadítani a szivattyúkereket az elzáródástól.
	5) A motor vagy a kondenzátor meghibásodott.	Felvenni a kapcsolatot az eladóval.
A SZIVATTYÚ NEM SZOLGÁLTAT, A MOTOR FOROG	1) Az elszívórács eldugult.	Megtisztítani a rácsot.
	2) A visszacsapószelep elakadt.	Megtisztítani vagy kicserélni a szelepet.
	3) A szivattyúhengeren lévő légeltávolító nyílás eldugult.	Távolítsa el a csavart, mely a szivattyúhengeren lévő légeltávolító nyílás rozsdamentes acélból készült nyelvecskét rögzíti, a szivattyú beindításához lásd ábra n ^o 3, pont A. Távolítsa el a rozsdamentes acélból készült nyelvecskét. Tisztítsa meg a nyílást a felgyülemlett szennyeződéstől. Helyezze vissza a védőnyelvecskét. Csavarja vissza és jól húzza meg a csavart.
A SZIVATTYÚ CSÖKKENTETT TELJESÍTMÉNYBEN SZOLGÁLTAT	1) Az elszívórács részlegesen eldugult.	Megtisztítani a rácsot.
	2) A vízszállító csőrendszer részlegesen eldugult.	Eltávolítani az eldugulás okát.
	3) A szivattyúkerék elhasználódott.	Kicserélni a szivattyúkereket.
	4) Ellentétes irányban forog (háromfázisú változat).	Ellenőrizni és esetlegesen megfordítani a forgásirányt.
IDŐSZAKONKÉNT SZÜNETELŐ MŰKÖDÉS (EGYFÁZISÚ VÁLTOZAT)	1) A szilárd testek akadályozzák a szivattyúkerék szabad forgását.	Eltávolítani az eldugulás okát.
	2) A folyadék hőmérséklete túl magas.	-
	3) A motor meghibásodott.	Felvenni a kapcsolatot az eladóval.

OBSAH

KAPITOLA	POPIS	STRANA
1	VŠEOBECNÁ ČÁST	91
2	OHRANIČENÍ MOŽNOSTÍ POUŽITÍ	92
3	INSTALACE	93
4	ELEKTRICKÉ ZAPOJENÍ	94
5	UDRŽBA A HLEDÁNÍ ZÁVAD	95
-	OBRÁZKY	106
-	GARANTIEVOORWAARDEN	129

UPOZORNĚNÍ PRO BEZPEČNOST OSOB A VĚCÍ

Věnovat zvláštní pozornost na nápisy označené následujícími symboly.



NEBEZPEČÍ - RIZIKO ELEKTRICKÝCH VÝBOJŮ

Varuje, že nedodržování předpisů má za následek nebezpečí elektrického výboje.



NEBEZPEČÍ

Varuje, že nedodržování předpisů má za následek velice vážné nebezpečí pro osoby a/nebo věci.



UPOZORNĚNÍ

Varuje, že nedodržování předpisů má za následek nebezpečí poškození čerpadla nebo celého zařízení.

POZOR

Dříve než začnete s instalací pozorně si přečtete obsah této příručky.

Závady způsobené nedodržením uvedených předpisů nebudou kryty zárukou.

KAPITOLA 1 VŠEOBECNÁ ČÁST

Elektrická čerpadla serie PRIOX se hodí k nasávání nečistých a znečištěných vod s plovoucími tuhými tělesy. Čerpadla jsou malých rozměrů a tudíž použitelná jak k trvalému zavedení tak i k zavedení dočasnému. Jejich nejběžnější použití je při vysávání žump, biologických příkopů, při vysávání jakýchkoli domácích znečištěných vod a odtoků.

Každé čerpadlo je při montáži ve výrobě kolaudováno a zabaleno s maximální pečlivostí.

V okamžiku dodávky zkontrolujte, jestli čerpadlo nebylo poškozeno při převozu. V tomto případě ihned upozornit dodavatele.

V každém případě do 8 dní a ne později od data prodeje.

KAPITOLA 2 VYMEZENÍ MOŽNOSTÍ POUŽITÍ



NEBEZPEČÍ - RIZIKO ELEKTRICKÝCH VÝBOJŮ

Když je čerpadlo připojené na elektrickou síť, vyhněte se jakémukoliv kontaktu s vodou.



UPOZORNĚNÍ

Čerpadlo není určeno k vysávání hořlavých a nebezpečných tekutin.



UPOZORNĚNÍ

V každém případě vyloučit provoz elektročerpadla na sucho.



UPOZORNĚNÍ

Hladina čerpané kapaliny musí během trvalého provozu zcela zakrývat čerpadlo.

- Maximální teplota vysávané tekutiny: 40°C během nepřetržitého provozu s úplně ponořeným motorem
- Maximální hloubka ponoru: 7m desetimetrovým napájecím kabelem
- Maximální velikost nasávaných tuhých těles: 40 mm/50 mm
- Maximální počet zapojení čerpadla během 1 hod: 30 rovnoměrně rozvržených

Rozměry v mm, viz obr. 1.

TYP	MIN. VÝŠKOVÁ HLADINA PRO NAPLENÍ ČERPADLA K PROVOZU	MINIMÁLNÍ VÝŠKOVÁ HLADINA K VYSUŠEN	VÝŠKOVÁ HLADINA PRO ZAPOJENÍ	VÝŠKOVÁ HLADINA K VYPOJENÍ	VÁHA Kg.	MAXIMÁLNÍ VELIKOST NASÁVANÝCH TUHÝCH TĚLES
ZOBRAZENÍ	A	B	C	D	-	
PRIOX 250/8	180 mm	63 mm	550 mm	290 mm	9,4	40 mm
PRIOX 300/9	180 mm	63 mm	550 mm	290 mm	9,6	40 mm
PRIOX 420/11	180 mm	63 mm	550 mm	290 mm	11,2	40 mm
PRIOX 460/13	180 mm	63 mm	580 mm	320 mm	11,7	40 mm
PRIOX 50-350/8	180 mm	63 mm	550 mm	290 mm	9,6	50 mm
PRIOX 50-500/11	180 mm	63 mm	550 mm	290 mm	11,7	50 mm
PRIOX 50-600/13	180 mm	63 mm	580 mm	320 mm	12,6	50 mm
PRIOX 50-800/18	180 mm	63 mm	580 mm	320 mm	20,2	50 mm

Čerpadlo, které má napájecí kabel kratší než 10 m nesmí být používáno v otevřených prostorech. Nejnižší výšková hladina pro naplnění čerpadla k provozu odpovídá podmínce, že vstupní nasávací otvor je úplně ponořen (viz zobrazení č.1).

KAPITOLA 3 INSTALACE



NEBEZPEČÍ - RIZIKO ELEKTRICKÝCH VÝBOJŮ

Všechny operace, které se vztahují k instalaci musí být prováděny za podmínky, že čerpadlo je odpojeno od napájecí sítě.



NEBEZPEČÍ

Aby byly vyloučeny vážná poškození na osobách, je absolutně zakázána manuální inspekce vysávacího otvoru, jestliže čerpadlo je zapojeno do napájecí sítě.



NEBEZPEČÍ

Toto zařízení smí být používáno dětmi od 8 let a více a osobami se sníženými fyzickými, sensorickými nebo mentálními schopnostmi nebo s nedostatečnými zkušenostmi a znalostmi, pokud jsou pod dohledem, nebo byly zaučeny v bezpečném používání tohoto zařízení a chápou nebezpečí, vznikající při používání. Děti si se zařízením nesmějí hrát. Čištění a uživatelská údržba nesmí být prováděny dětmi bez dozoru.

- Při jakémkoliv úkonu k vyzdvížení nebo k přemístění je třeba použít určené rukojeti
- V případě trvalé instalace s upotřebením neohebného potrubí doporučujeme namontovat nenávratnou záklopku, aby byl vyloučen zpětný oběh tekutiny v okamžiku zastavení čerpadla
- Doporučujeme rovněž instalaci opětného průřezového spojení v přílnivé poloze k jednoduššímu provádění čištění a údržby
- Velikost shromažovací prohlubně musí být taková, aby umožnila co nejnižší počet zapnutí motoru v 1 hodině (Viz "VYMEZENÍ MOŽNOSTÍ POUŽITÍ")
- V případě dočasného používání doporučujeme využití ohebného potrubí napojeného na čerpadlo prostřednictvím gumového opětného spojení
- K ponoření čerpadla použít provaz zajištěný na rukojeti
- PRIOX v automatické verzi má plovoucí vypínač již seřízený (viz zobrazení č.1)
- Jestliže chcete upravit rozpětí regulace, je nezbytné zvýšit nebo snížit délku ramena plováku prostřednictvím jeho přesunutí do určeného otvoru v rukojeti
- Mohou vzniknout zvláštní požadavky pro čerpadla používaná v uzavřeném prostředí nebo podél bazénů, tůň v zahradách nebo v podobných místech



UPOZORNĚNÍ

Ujistit se, že plovoucí vzpínač vypne čerpadlo, jestliže se ocitne na minimální výškové hladině.



UPOZORNĚNÍ

Ujistit se, že plovák ve své oscilaci nenarazí na žádnou překážku.

KAPITOLA 4 ELEKTRICKÉ ZAPOJ



UPOZORNĚNÍ

Ujistit se, že napětí a kmitočet uvedený na štítku čerpadla odpovídají napětí a kmitočtu použitelné napájecí sítě.



NEBEZPEČÍ - RIZIKO ELEKTRICKÝCH VÝBOJŮ

Ten kdo odpovídá za instalaci se musí ujistit, že elektrická napájecí sítě je opatřena účinným uzemněním.



NEBEZPEČÍ - RIZIKO ELEKTRICKÝCH VÝBOJŮ

Je potřeba ověřit, jestli elektrická napájecí sítě je vybavena diferenciálním vypínačem s vysokou citlivostí $\Delta=30$ mA (DIN VDE 0100T739).

PROSPEKT ZAPOJENÍ ROZMĚR 2 STRANA 109

A. Monofázové čerpadlo bez plováku

B. Monofázové čerpadlo s plovákem

C. Třífázová verze

1. UVEDENÍ DO CHODU (zelená)

5. NAPÁJECÍ KABEL

9. BÍLÁ

2. RYCHLOST (červený)

6. PRŮCHOD PRO KABEL

10. SVĚTLE MODRÁ <LÍNIE>

3. CELEK (černá)

7. ZÁSTRČKA

11. HNĚDÁ <LÍNIE>

4. KONDENZÁTOR

8. ŽLUTO - ZELENÁ

12. PLOVÁK

MONOFÁZOVÁ VERZE

Monofázové verze čerpadel mají na konci napájecího kabelu zástrčku s dvojitým kontaktem pro uzemnění. V tomto případě je uzemnění ve funkci v okamžiku vsunutí zástrčky do zásuvky.

TŘÍFÁZOVÁ VERZE

V třífázových verzích uzemňovací vodič (žluto zelený) napájecího kabelu musí být spojen s uzemněním napájecí sítě. Napojte se na napájecí elektrickou síť prostřednictvím průřezového přepínače magnetotermického typu, který zajistí odpojení elektrické sítě ve vhodný okamžik.

OCHRANA PROTI PŘETÍŽENÍ

Monofázová čerpadla PRIOX mají zamontované termické ochranné zařízení motoru, které se zapojí automaticky, proto není nezbytná další ochrana.

Pro zajištění ochrany třífázového čerpadla PRIOX je potřeba použít magnetotermického ochranného zařízení nebo spojiče s termickým relé, oba vhodně seřízené podle proudu uvedeném na štítku.

Eventuální elektrický plovák musí být spojen s koncovými pomocnými spojkami kontaktového spínače.

KONTROLA SMĚRU OTÁČENÍ V PŘÍPADĚ TŘÍFÁZOVÉHO ČERPADLA

Rotace v opačném směru způsobuje citlivé snížení jak kapacity tak i prevalence.

Správný směr oběhu je ve směru hodinových ručiček, dívaje se na čerpadlo zhora.

Jestliže uvedeme v činnost vypínač chodu motoru, čerpadlo utrpí zpětný náraz v opačném směru než je směr otáčení, proto výsledek kontroly bude kladný v případě, že zpětný náraz je v opačném směru než je směr hodinových ručiček.

KAPITOLA 5 ÚDRŽBA



NEBEZPEČÍ - RIZIKO ELEKTRICKÝCH VÝBOJŮ

Před jakoukoli údržbářskou operací odpojit čerpadlo od napájecí elektrické sítě.



NEBEZPEČÍ - RIZIKO ELEKTRICKÝCH VÝBOJŮ

Napájecí kabel může být vyměněn výhradně kvalifikovaným personálem.

Za normálních podmínek čerpadla PRIOX nepotřebují žádnou údržbu.
Příležitostně se může stát, že bude nezbytné vyčištění hydraulické části nebo výměna převodce.

PORUCHA	MOŽNÁ PŘÍČINA	OPRAVA
ČERPADLO NEFUNGUJE, MOTOR NENÍ V POHYBU	1) Chybí elektrická energie.	-
	2) Zástrčka není dobře zapojena.	Ujistit se, že v zástrčce je elektrický proud.
	3) Zapojil se vypínač diferenciálu.	Uvést vypínač do normálního polohy. Jestliže se znovu zapojí zavolat elektrikáře.
	4) Převodce je zablokován.	Uvolnit převodce od možného ucpání.
	5) Poškozený motor nebo kondenzátor.	Kontaktovat dodavatele.
ČERPADLO NEFUNGUJE, ALE MOTOR JE V POHYBU	1) Mříž v místě nasávání je ucpaná.	Vyčistit mříž.
	2) Kontrolní ventil je zablokovaný.	Vyčistit nebo nahradit ventil.
	3) Ucpáný vypouštěcí otvor vzduchu.	Vyšroubujte matici, která zajišťuje jazýček z nerez oceli vypouštěcího otvoru vzduchu umístěného na tělese čerpadla, zalití viz výkres č. 3 odkaz A. Vyjměte jazýček z nerez oceli. Otvor vyčistěte od nasrhomážděných nečistot. Vraťte nazpět ochranný jazýček. Našroubujte a utáhněte matici.
ČERPADLO MÁ SNÍŽENOU KAPACITU VÝKONU	1) Mříž v místě nasávání je částečně ucpaná.	Vyčistit mříž.
	2) Odvodové nasávací potrubí je částečně ucpáno.	Odstranit nečistoty.
	3) Opotřebovaný převodce.	Nahradit převodce.
	4) Opačná rotace (třífázová verze).	Ověřit si směr rotace a eventuelně ho obrátit.
PŘERUŠOVANÝ CHOD ČERPADLA (MONOFÁZOVÁ VERZE)	1) Tuhá tělesa zabraňují volné rotaci převodce.	Odstranit zábrany.
	2) Teplota tekutiny je příliš vysoká.	-
	3) Poškozený motor.	Kontaktovat dodavatele.

FIHRIST

BÖLÜM	TANIMLAMA	SAYFA
1	GENEL BİLGİLER	97
2	KULLANIS SINIRLARI	98
3	MONTAJ	99
4	ELEKTRİK BAĞLANTISI	100
5	BAKIM VE ARIZA KONTROLÜ	101
-	ŞEKİL	106
-	GARANTİ SARTLARI	130

İNSANLARIN VE ESYALARIN EMNİYETİ İÇİN UYARILAR

Asğıdaki sembolların terimlerine çok dikkat edilecek.



TEHLİKE - ELEKTRİK ÇARPAR

Elektrik çarpar sembolü kurallara uyararak kullanmayı uyarır.



TEHLİKE

Kurallara uymadan kullanılması insanlara ve esyalara büyük tehlike yaratır.



DIKKAT

Kurallara uymadan kullanılması pompaya ve tesisata zarar verebilir.

DIKKAT

Tesisati kurmadan, bu temel bilgiler kitabı çok dikkatli okuyun. Burada yazılmış olan bilgiler dikkatli okunmadığından dolayı meydana gelen zararlar garanti altına alınmaz.

İNCİ BÖLÜM 1 GENEL BİLGİLER

PRIOX serili elektro pompalar kirli ve kati cisimli kirli suları yukarı kaldırır.

Ufak boyutlu ve hem fix bir tesiste ve hem bir geçici tesiste kurulur; tesisler kirli su toplayan küçük kuyuların bosaltılmasında, biyolojik çukurlarda, ev lagamları kaldırmada ve tasimalarda en iyi kullanısidir.

Her elektropompalar kurulmadan önce denenin ve dikkatli ambalajlanır.

Elektropompayı teslim almadan önce iyice kontrol edin, tasimada zararlanmış olmasın; zararlıysa hemen satıcıya belirtin. Her ne olursa satış tarihi 8 günü gecmiyecek.

INCI BÖLÜM 2

KULLANIS SINIRLARI



TEHLİKE - ELEKTRİK ÇARPAR

Pompa elektrik ağına bağlı olduğu sürece suyla hertürlü teması önleyin.



DIKKAT

Pompa kolayca ateslenebilen veya tehlikeli sıvıları pompalayamaz.



DIKKAT

Elektropompayı susuz kullanılması muhakkak önlenmelidir.



DIKKAT

Sürekli kullaným sırasýnda pompalanacak sıvı seviyesi pompayý tamamen örtmelidir.

- Pompalanan sıvının en yüksek sıcaklığı: 40°C devamlı çalışmada ve motor tamamen su altında olacak
- Maximum derinlik: 7 m ve elektrik kablosu 10 metre olacak
- Maximum pompalana bilinen kati cisimler: 40 mm/50 mm
- En fazla çalıştırma saatleri: 30 saat esitli olarak dağıtılmış

Tabelladaki gösterilen ölçüler milimetredir bölünmüştür, aşağıdaki tabela 1 numaralı resime bağlıdır.

MODEL	EN DÜŞÜK ÇEKME SEVİYESİ	EN DÜŞÜK KURUTMA SEVİYESİ	ÇALIŞMA SEVİYESİ	DURMA SEVİYESİ	AĞIRLIK Kg.	MAXIMUM POMPALANA BİLİNE KATI CİSİMLER
RESİME	A	B	C	D	-	
PRIOX 250/8	180 mm	63 mm	550 mm	290 mm	9,4	40 mm
PRIOX 300/9	180 mm	63 mm	550 mm	290 mm	9,6	40 mm
PRIOX 420/11	180 mm	63 mm	550 mm	290 mm	11,2	40 mm
PRIOX 460/13	180 mm	63 mm	580 mm	320 mm	11,7	40 mm
PRIOX 50-350/8	180 mm	63 mm	550 mm	290 mm	9,6	50 mm
PRIOX 50-500/11	180 mm	63 mm	550 mm	290 mm	11,7	50 mm
PRIOX 50-600/13	180 mm	63 mm	580 mm	320 mm	12,6	50 mm
PRIOX 50-800/18	180 mm	63 mm	580 mm	320 mm	20,2	50 mm

Uzunluğu 10 metreden küçük olan beslenme kablolu pompalar açık havali yerlerde kullanılmayacak. Düşük çekme seviyesi ağızının durumuna uygundur. (1 numaralı resime bakın).

INCI BÖLÜM 3

MONTAJ



TEHLIKE - ELEKTRİK ÇARPAR

Her tesisat kurma operasyonu pompayı beslenme ağına bağlamadan yapılacaktır.



TEHLIKE

İnsanların zararlanmaması için emme deliğini hiç bir zaman elektrige bağlı iken kontrol etmeyin.



TEHLIKE

Bu cihaz, 8 yaş veya üzeri çocuklar ve fiziksel, duyuşsal veya zihinsel kapasiteleri, ya da deneyim ve bilgileri sınırlı olan kişiler tarafından, gözetim altında olmaları veya cihazın güvenli kullanımı ile ilgili bilgilendirilmeleri ve olası tehlikelerin farkında olmaları koşuluyla kullanılabilir. Çocuklar cihaz ile oynamamalıdır. Temizlik ve bakım işlemleri gözetim altında değiller ise çocuklar tarafından yapılmamalıdır.

- Kaldırma ve tasima operasyonları için yanlardaki sapları kullanın
- Sert borulu fix bir tesisatla tek yönlü supap kullanması tavsiye edilir
- Böylece pompanın durusunda suların geri dönmesini önlenir
- Kesimlere ayırma hattı kolay bir yere yerleştirilmesi temizlik ve bakım operasyonları kolaylaştırır
- Çalışma saatleri az olması için küçük toplama kuyusunun ölçüleri uygun olmalıdır ("KULLANIS SINIRLARI" isimli bölüme bakın)
- Gecigi bir kullanıcı için yumuşak boruların kullanılması tavsiye edilir. Bu borular pompaya bağlanır
- Pompayı suya daldırmak için saplara bağlı bir ip kullanın. PRIOX 'nin otomatik modelinde düşenlenmiş batmayan düğme verilir (resim numara 1'e bakın)
- Düğmenin düşenlenmesini değiştirmek istiyorsanız serbest kalan batmayan parçayı küçültmek veya büyültmek lazim
- Burada sapın üstündeki yeri kaydırarak yapılır
- Bazen bahçe havuzların veya benser havuzlarda içinde veya yanında kullanılan pompalarda gerekir



DIKKAT

Dikkat edinki en düşük seviyede batmayan düğme pompayı durdursun.



DIKKAT

Dikkat edinki batmayan düğme sallanırken engel bulmasın.

İNİCİ BÖLÜM 4 ELEKTRİK BAĞLANTISI



DIKKAT

Plakadaki gerilim ve akım beslenme ağına uygun olmasına dikkat edin.



TEHLİKE - ELEKTRİK ÇARPAR

Tehsisati kuran, elektrik sisteminde topraklamayı ön görmelidir.



TEHLİKE - ELEKTRİK ÇARPAR

Elektrik beslenme tehsisatında kontrol edinki yüksek hasasiyetli deferasansiyal bulusun $\Delta=30$ mA (DIN VDE 0100T739).

BAĞLANTI SEMASI ŞEKİL 2 SAYFA 109

A. Batmayansız tek evreli pompa

B. Batmalı tek evreli pompa

C. Üç evreli pompa

1. ÇALISMA (yesil)

5. BESLENME KABLOSU

9. BEYAZ

2. VİTES (kirmizi)

6. KABLO GEÇİSİ

10. AÇIK MAVİ <HAT>

3. ORTAK (siyah)

7. FİS

11. KAHVERENĞİ <HAT>

4. YOGUNLASTIRI

8. SARI - YESİL

12. BATMAYAN

TEK EVRELİ

Tek evrelilerde kablunun bir ucunda çift toprak kontakli fis bulunur. Böylece topraklama fisi elektrik prisine sokarak yapılır.

ÜÇ EVRELİ

Üç evrelilerde beslenme kablunun toprak iletkeni (sarı yeşil) toprak tesisine bağlanır.

Beslenme bağına her kutup isi miknatası ayırma düğmesine bağlanacak . Böylece elektrigin kesilmesi garanti altına alınır.

FAZLA YÜKTEN KORUMA

Tek evreli PRIOX 'lerde otomatik isili hareket koruyucusu bulunur ve bunun için baska, disardan koruyucu lazim değildir. Üç evreli PRIOX 'yi korumak için miknatis isi motor koruyucusu veya uygunca plakadaki elektrik darası çıkarılmış bir isi röle sayaç kullanılır.

Mühtemel batmayan elektrik kontraktörün fislerine bağlanmalıdır.

ÜÇ EVRELİ POMPALARDA DÖNME YÖNÜN KONTROLÜ

Ters yön dönmeye tasima gücü çok azalır. Dönmenin doğru yönü yukardan baktiginizde, soldan sağdır. Çalıştırma düğmesine bastiginizde, pompa teptiginde ters yönden çalışıyor demetrik. Böylece dönme yönünü kontrol etmek istiyorsanız tepleme sağdan sola olur.

Böyle değilse, pompayı beslenme ağından çıkartıp üç evrelerin ikisini degistirin.

İNCI BÖLÜM 5

BAKIM VE AGRIZA KONTROLÜ



TEHLİKE - ELEKTRİK ÇARPAR

Her bakım operasyonuna başlamadan, pompayı besleme ağından çıkartın.



TEHLİKE - ELEKTRİK ÇARPAR

Besleme ağı kablosu sadece uzman personel tarafından değiştirilebilir.

Normal şartlarda, PRIX pompalar bakıma lasim degildirler.
Arasira su biliminin temislenmesi veya donen bölümünün degismesi gerekir.

ENGELLER	SEBEBLER	ÇARELER
POMPA SU ATMIYOR, MOTOR DÖNMÜYÖR	1)Elektrik kesikligi.	-
	2)Fis prize iyi girmemis.	Elektrigin olup olmasini kontrol edin ve fisi iyi koyun.
	3)Hiz degistirici.	Dügmeyi pekestirmek, düselmiyorsa iyi bir elektrikiye basvurmak.
	4)Dönen bölüm bloke olmus.	Dönen bölümü bosaltmak.
	5)Motor veya yogunlastirici bosulmus.	Satan kisiye basvurmak.
POMPA SU ATMIYOR, MOTOR DÖNÜYÖR	1)Emme demir parmaklik tikali.	Demir parmakligi temizlemek.
	2)Durdurucu subap tikali.	Subapi temizlemek veya degistirmek.
	3)Pompa gövdesindeki hava deliği tıkanmış.	Pompa gövdesindeki hava deliğinin inox çelik menteşeyi bloke eden zarı sökün, pompaı doldurmak için , bak. şekil n. 3 A. Inox çelik menteşeyi kaldırrın (koruma carteri). Deliği biriken pislikten temizleyin. Koruma menteşesini yeniden yerleştirin. Zar yeniden takin ve sıkın.
POMPA AZ ATIYOR	1)Emme demir parmaklik biraz tikali.	Demir parmakligi temizlemek.
	2)Gönderme borular biraz tikali.	Tıkan malzemeleri almak.
	3)Dönen bölümün eskimesi.	Dönen bölümü degistirmek.
	4)Ters taraftan dönme (üç evrelilerde).	Dönme yönü kontrol etmek ve gerekirse degistirmek.
ARALIKLI ÇALIŞMA (TEK EVRELI)	1)Kati cisimler dönen bölümü iyi çalistirmiyor.	Tıkan malzemeleri almak.
	2)Suyun isisi çok sicak.	-
	3)Motor kisirli çalışiyor.	Satan kisiye söylemek.

СОДЕРЖАНИЕ

РАЗДЕЛ	ОПИСАНИЕ	СТРАНИЦА
1	ОБЩИЕ СВЕДЕНИЯ	103
2	ОГРАНИЧЕНИЯ В ПРИМЕНЕНИИ	104
3	МОНТАЖ	105
4	ЭЛЕКТРИЧЕСКОЕ СОЕДИНЕНИЕ	106
5	ОБСЛУЖИВАНИЕ, ДИАГНОСТИКА И УСТРАНЕНИЕ ПОВРЕЖДЕНИЙ	107
-	РИСУНКИ	108
-	УСЛОВИЯ ГАРАНТИИ	130

ПРЕДУПРЕЖДЕНИЯ ПО БЕЗОПАСНОСТИ ЛЮДЕЙ И МАТЕРИАЛЬНЫХ ОБЪЕКТОВ

Особое внимание следует обратить на предупреждения, отмеченные следующими знаками.



ОПАСНОСТЬ - РИСК ЭЛЕКТРИЧЕСКИХ РАЗРЯДОВ

Сообщается, что в случае несоблюдения данных правил существует возможность электрических разрядов.



ОПАСНОСТЬ

Сообщается, что в случае несоблюдения данных правил люди и материальные объекты подвергаются серьезному риску.



ВНИМАНИЕ

Сообщается, что в случае несоблюдения данных правил насос и установка подвергаются риску повреждения.

ВНИМАНИЕ

До монтажа насоса, внимательно ознакомьтесь с содержанием настоящего руководства. В случае повреждений насоса, связанных с несоблюдением нижеуказанных правил, гарантия недействительна.

РАЗДЕЛ 1 ОБЩИЕ СВЕДЕНИЯ

Электронасосы серии PRIOX пригодны для откачивания грязных сточных вод с твердыми включениями.

В ограниченных случаях, их можно применять с временной или постоянной установкой. Более рациональное их использование - дренаж отстойных колодцев бытовых и промышленных вод, сточных канав, а также откачивание фекальных отходов.

При изготовлении электронасосы подвергаются наружному осмотру и тщательному предварительному испытанию.

При приобретении насоса удостоверьтесь в его наружной сохранности во время транспортировки.

В случае выявления внешних повреждений незамедлительно сообщите об этом поставщику (продавцу) не позднее 8 дней со дня покупки.

РАЗДЕЛ 2

ОГРАНИЧЕНИЯ В ПРИМЕНЕНИИ



ОПАСНОСТЬ - РИСК ЭЛЕКТРИЧЕСКИХ РАЗРЯДОВ

Избегайте любых контактов с водой при включённом в электросеть насосе.



ВНИМАНИЕ

Насос не используется для перекачивания горючих и взрывоопасных жидкостей.



ВНИМАНИЕ

Категорически запрещается работа насоса без воды (всухую).



ВНИМАНИЕ

Во время постоянного функционирования уровень жидкости, которую надо откачивать, должен полностью покрывать насос.

- Ма симальная температура перекачиваемой жидкости: 400С при постоянном режиме и полном погружении двигателя

- Ма симальная глубина погружения: 7 м, питающий кабель = 10 м
- Ма симальный размер твердых частиц: 40 мм/50 мм

- Ма симальное число влючений насоса в час: 30 влючений (равномерно)

Линейные размеры таблицы указаны в миллиметрах, настоящая таблица относится к черт. 1

МОДЕЛЬ	МИН. УРОВЕНЬ ОТКАЧИВАНИЯ	МИН. УРОВЕНЬ ОСУШЕНИЯ	УРОВЕНЬ ВКЛЮЧЕНИЯ	УРОВЕНЬ ВЫКЛЮЧЕНИЯ	МАССА КГ	МА СИМАЛЬНЫЙ РАЗМЕР ТВЕРДЫХ ЧАСТИЦ
ОТНОСИТСЯ	A	B	C	D	-	
PRIOX 250/8	180 мм	63 мм	550 мм	290 мм	9,4	40 мм
PRIOX 300/9	180 мм	63 мм	550 мм	290 мм	9,6	40 мм
PRIOX 420/11	180 мм	63 мм	550 мм	290 мм	11,2	40 мм
PRIOX 460/13	180 мм	63 мм	580 мм	320 мм	11,7	40 мм
PRIOX 50-350/8	180 мм	63 мм	550 мм	290 мм	9,6	50 мм
PRIOX 50-500/11	180 мм	63 мм	550 мм	290 мм	11,7	50 мм
PRIOX 50-600/13	180 мм	63 мм	580 мм	320 мм	12,6	50 мм
PRIOX 50-800/18	180 мм	63 мм	580 мм	320 мм	20,2	50 мм

Нельзя употребить насос с питающим кабелем до **10 м** в открытых помещениях.

Минимальный уровень перекачки соответствует условию, когда отверстие подачи полностью погружено. (Смотреть Черт. 1)

РАЗДЕЛ 3

МОНТАЖ



ОПАСНОСТЬ - РИСК ЭЛЕКТРИЧЕСКИХ РАЗРЯДОВ

Все операции, относящиеся к монтажу насоса, производятся при его отсоединении от сети питания.



ВНИМАНИЕ

Во избежание серьезных повреждений людей категорически запрещается производить монтажные операции руками в зоне всасывающего патрубка насоса, подсоединенного к сети питания.



ВНИМАНИЕ

Настоящий аппарат может быть использован детьми, начиная с 8-летнего возраста, а также лицами с физическими, сенсорными или ментальными отклонениями либо с недостаточным опытом и знаниями, только если они находятся под присмотром или были обучены пользованию аппаратом, а также осознали вытекающую опасность. Детям не разрешается грать с аппаратом. Уборка и техническое обслуживание пользователя не может выполняться детьми, находящимися без присмотра.

- Для подъема, опускания или транспортировки насоса используйте рукоятку, расположенную на верхней части корпуса
- При фиксированной установке насоса с жесткой напорной трубой, необходимо применение обратного клапана для исключения противотока перекачиваемой жидкости при выключенном насосе
- При монтаже насоса рекомендуется осуществить такое соединение его напорного патрубка с жесткой напорной трубой, которое позволит производить быстрый демонтаж насоса для очистки и проведения ремонтных работ
- Размеры отстойного колодца должны способствовать минимальному числу включений насоса в час (см. § 2)
- Для временного использования насоса рекомендуется применение гибкой напорной трубы (шланга)
- Погружение (подъем) насоса осуществляется с помощью троса или веревки, привязанной к его рукоятке
- Автоматическая версия насосов PRIOX поставляется с внешним регулирующим выключателем - поплавком (см. рис. 1)
- При желании изменить диапазон регулирования работы насоса, необходимо увеличить или уменьшить свободный ход поплавка, регулируя свободную длину его соединительного шланга
- При использовании насосов внутри бассейнов, открытых водоемов и аналогичных мест, или рядом с ними, к их эксплуатации применяются особые требования



ВНИМАНИЕ

Проверьте, чтобы во время своего перемещения поплавков не встречал препятствий.

РАЗДЕЛ 4

ЭЛЕКТРИЧЕСКОЕ СОЕДИНЕНИЕ



ВНИМАНИЕ

Удостоверьтесь, что напряжение и частота тока, указанные в информационной табличке насоса соответствуют значениям электрической сети, имеющейся в Вашем распоряжении.



ОПАСНОСТЬ - РИСК ЭЛЕКТРИЧЕСКИХ РАЗРЯДОВ

Техник, осуществляющий монтаж насоса, обязан удостовериться в том, что его панель управления обеспечена надлежащим заземлением в соответствии с действующими местными нормами и правилами.



ОПАСНОСТЬ - РИСК ЭЛЕКТРИЧЕСКИХ РАЗРЯДОВ

Удостоверьтесь, что электроустановка снабжена высокочувствительным дифференциальным выключателем $\Delta=30$ мА (DIN VDE 0100T739).

СХЕМА СОЕДИНЕНИЙ ФИГУРА 2 СТРАНИЦА 109

А) Насос однофазной версии без поплавка

В) Насос однофазной версии с поплавком

С) Трехфазный насос

1. ПУСК (зеленый провод)

5. ПИТАЮЩИЙ КАБЕЛЬ

9. БЕЛЫЙ ПРОВОД

2. ХОД (красный провод)

6. ПРОХОД КАБЕЛЯ

10. СВЕТЛО-СИНИЙ ПРОВОД (линия)

3. ОБЩИЙ (черный провод)

7. ШТЕПСЕЛЬ

11. ОРИЧНЕВЫЙ ПРОВОД (линия)

4. ОНДЕНСАТОР

ЗАЗЕМЛЕНИЕ (желто-зеленый ровод)

12. ПОПЛАВОК

ОДНОФАЗНАЯ ВЕРСИЯ

Питающий кабель однофазной версии насосов PRIOX снабжен штепсельной вилкой с двойным заземлением. Заземление насоса автоматически происходит при включении штепсельной вилки в розетку.

ТРЕХФАЗНАЯ ВЕРСИЯ

В трехфазных версиях насосов PRIOX электропровод заземления (желтый-зеленый) питающего кабеля необходимо соединить с источником заземления сети питания. Соединение сети питания с трехфазным насосом производится с помощью многополюсного выключателя агнитотермического типа, гарантирующего необходимое отключение от электросети.

ПРЕДОХРАНЕНИЕ ОТ ПЕРЕГРУЗКИ

Во всех однофазных насосах PRIOX установлена теплозащита, встроенная в обмотках электродвигателя.

Последующая внешняя защита не требуется.

Для предохранения трехфазных насосов PRIOX применяются магнитные пускатели, выключатели с тепловым реле или пульты управления соответствующие номинальному току, указанному на информационной табличке насоса.

Поплавковый выключатель должен быть соединён со вспомогательными зажимами автоматического выключателя.

ЗАЩИТА ОТ СУХОГО ХОДА

Защита однофазных насосов PRIOX от сухого хода (работы насоса без воды) осуществляется с помощью поплавкового выключателя, подключенного непосредственно к насосу.

При необходимости установления поплавковых выключателей у трехфазных насосов PRIOX, выключатели подсоединяются к пульту управления.

РАЗДЕЛ 5

ОБСЛУЖИВАНИЕ, ДИАГНОСТИКА И УСТРАНЕНИЕ ПОВРЕЖДЕНИЙ



ОПАСНОСТЬ - РИСК ЭЛЕКТРИЧЕСКИХ РАЗРЯДОВ

До проведения каких-либо работ по устранению выявленных неполадок отключите насос от сети электрического питания.



ОПАСНОСТЬ - РИСК ЭЛЕКТРИЧЕСКИХ РАЗРЯДОВ

Замена питающего кабеля осуществляется только специализированным персоналом.

В обычных условиях насосы серии PRIOX не нуждаются в обслуживании.

В особых случаях необходимо прочистить гидравлическую часть насоса или заменить рабочее колесо.

НЕИСПРАВНОСТИ	ВОЗМОЖНЫЕ ПРИЧИНЫ	СПОСОБЫ УСТРАНЕНИЯ
НАСОС НЕ АЧАЕТ ВОДУ, ДВИГАТЕЛЬ НЕ РАБОТАЕТ	1) Отсутствие электроэнергии.	Дождаться включения напряжения.
	2) Неправильно включено штепсельное соединение.	Проверить наличие тока в розетке. Произвести правильное подсоединение.
	3) Автоматическое отключение.	Переключить выключатель. При новом отсоединении обратиться к электрику.
	4) Не вращается рабочее колесо.	Освободить рабочее колесо от засора.
	5) Повреждение двигателя или конденсатора	Сообщить продавцу.
ДВИГАТЕЛЬ РАБОТАЕТ, НАСОС НЕ АЧАЕТ ВОДУ	1) Засорение всасывающего сетчатого фильтра.	Очистить фильтр от мусора.
	2) Заблокирован обратный клапан.	Очистить или заменить клапан.
	3) Засорено отверстие выпуска воздуха из корпусе насоса.	Отвинтить гайку, блокирующую язычковый клапан отверстия выпуска воздуха на корпусе насоса (см. рис. 3, ссылка А). Вынуть клапан. Очистить отверстие от накопившейся грязи. Вставить клапан и плотно завинтить гайку.
НАСОС АЧАЕТ МАЛОЕ КОЛИЧЕСТВО ВОДЫ	1) Частичное засорение всасывающего сетчатого фильтра.	Очистить фильтр от мусора.
	2) Засорение напорной трубы или напорного шланга.	Очистить напорную трубу (шланг).
	3) Износ рабочего колеса.	Заменить рабочее колесо.
	4) Обратное вращение насоса (трехфазная версия).	Изменить направление вращения.
ПРЕРЫВАЮЩИЙСЯ ХОД (ОДНОФАЗНАЯ ВЕРСИЯ)	1) Затруднен свободный ход рабочего колеса.	Очистить рабочее колесо от засора.
	2) Температура перекачиваемой жидкости слишком высока.	Выключить насос. Дождаться остывания перекачиваемой жидкости.
	3) Неисправность двигателя.	Сообщить продавцу.

صفحة	الوصف	الفصل
109	معلومات عامة	1
110	حدود الاستخدام	2
111	التركيب	3
112	التوصيل الكهربائي	4
113	الصيانة والبحث عن الأعطال	5
114	الأشكال	-
138	الضمان	-

تحذيرات بشأن سلامة الأشخاص والأشياء

يجب توجيه انتباه خاص إلى الفقرات المميزة بالرمز التالي.

خطر - مخاطر الشحنات الكهربائية

يحذر بأن عدم الالتزام بهذا الإشتراط يؤدي إلى خطر تفريغ الشحنة الكهربائية.



خطر

يحذر بأن عدم الالتزام بهذا الإشتراط يؤدي إلى خطر شديد للغاية على الأشخاص و/أو الأشياء.



تحذير

يحذر بأن عدم الالتزام بهذا الإشتراط يؤدي إلى خطر تلف المضخة أو النظام.



تنبيه

قبل البدء في التركيب، اقرأ بعناية محتوى هذا الدليل. لا يمكن أن يغطي الضمان الأضرار الناتجة عن عدم الالتزام بالإرشادات الواردة فيه.

الفصل 1 معلومات عامة

المضخات الكهربائية من سلسلة بريوكس مناسبة لرفع المياه المتسخة ومياه المجاري المحتوية على أجسام صلبة معلقة. نظراً لأحجامها الصغيرة فإنه يمكن استخدامها في كل من المنشآت الثابتة والمؤقتة؛ يتمثل الاستخدام الطبيعي لها أكثر من غيره في تفريغ غرف تجميع المياه المتسخة وخزانات الصرف الصحي ورفع ونقل مياه الصرف الصحي المنزلية بجميع أنواعها. يتم إخضاع كل مضخة كهربائية للاختبار في لحظة التجميع ويتم تعبئتها بالعناية القصوى. عند التسليم تحقق من عدم لحاق أضرار بالمضخة الكهربائية أثناء النقل؛ في هذه الحالة قم بإخطار الوكيل على الفور. وفي جميع الأحوال خلال مدة لا تتجاوز ثمانية أيام من تاريخ الشراء.

خطر - مخاطر الشحنات الكهربائية

عندما تكون المضخة متصلة بالشبكة الكهربائية، تجنب أي تلامس مع الماء.



تحذير

المضخة غير مناسبة لضخ السوائل القابلة للاشتعال أو الخطيرة.



تحذير

تجنب تماماً تشغيل المضخة الكهربائية على الجاف.



تحذير

تجنب تماماً تشغيل المضخة الكهربائية على الجاف.



• أقصى عدد لمرات بدء التشغيل في الساعة: 30 موز عين بالتساوي

• أقصى عمق للغمر: 7 م مع كابل تغذية بطول 10 م

• الحرارة القصوى للسائل المضخوخ: 40 °مئوية عند الخدمة المستمرة والمحرك مغمور تماماً

• أقصى حجم للأجسام الصلبة المضخوخة: 40 مم/50 مم

يُعبّر عن المقاسات الطولية في الجدول بالمليمتر، يشير هذا الجدول إلى الشكل 1.

الموديل الشكل	الحد الأدنى مستوى التحضير	الحد الأدنى مستوى الجفاف	مستوى التشغيل	مستوى الفصل	الوزن كجم.	أقصى حجم للمواد الصلبة المضخوخة
	A	B	C	D	-	
بريوكس 250/8	180 مم	63 مم	550 مم	290 مم	9,4	40 مم
بريوكس 300/9	180 مم	63 مم	550 مم	290 مم	9,6	40 مم
بريوكس 420/11	180 مم	63 مم	550 مم	290 مم	11,2	40 مم
بريوكس 460/13	180 مم	63 مم	580 مم	320 مم	11,7	40 مم
بريوكس 50-350/8	180 مم	63 مم	550 مم	290 مم	9,6	50 مم
بريوكس 50-500/11	180 مم	63 مم	550 مم	290 مم	11,7	50 مم
بريوكس 50-600/13	180 مم	63 مم	580 مم	320 مم	12,6	50 مم
بريوكس 50-800/18	180 مم	63 مم	580 مم	320 مم	20,2	50 مم

يجب عدم استخدام المضخة التي تمتلك كابل التغذية يقل طوله عن 10 أمتار في الأماكن المفتوحة. يتوافق المستوى الأدنى من التحضير مع حالة فوهة الضخ المغمورة بالكامل. (انظر شكل 1).

الفصل 3 التركيب

خطر - مخاطر الشحنات الكهربائية

يجب تنفيذ جميع العمليات المتعلقة بالتركيب والمضخة مفصولة عن شبكة التغذية الكهربائية.



خطر

لتجنب حدوث أضرار شديدة بالشخص يُمنع منعاً باتاً فحص فتحة الشفط يدوياً عندما تكون المضخة متصلة بشبكة التغذية الكهربائية.



خطر

يجوز استخدام هذا الجهاز من قبل الأطفال اعتباراً من عمر 8 سنوات والأشخاص ذوي الإعاقات الجسدية أو الحسية أو العقلية أو الذين يفتقرون إلى الخبرة والمعرفة، إذا كانوا يخضعون للإشراف أو تم تعريفهم باستخدام الجهاز وأن يكونوا قد فهموا المخاطر الناتجة عنه. لا يُسمح للأطفال باللعب بالجهاز. لا يجوز أن ينفذ الأطفال النظافة والصيانة الخاصة بالمستخدم بدون إشراف.



- بشأن أية عملية رفع أو نقل، استخدم المقبض المخصص لذلك
- في حالة التركيب الثابت بأنايبب صلبة، نوصي بتركيب صمام عدم رجوع لتجنب إعادة دوران السائل عند توقف المضخة؛ نصح بتركيب وصلة قطع سريعة وينم وضعها في موضع مناسب لتسهيل عملية التنظيف والصيانة
- يجب أن يسمح حجم غرفة جمع المياه بأقل عدد من عمليات بدء التشغيل في الساعة (انظر "حدود الاستخدام")
- في حالة الاستخدام المؤقت يُنصح باستخدام خرطوم مرن متصل بالمضخة عن طريق موصل خرطوم
- من أجل عمر المضخة، استخدم حبلًا مئباً على المقبض
- يتم تزويد مضخة بربوكس في الإصدار الأتوماتيكي بمفتاح عوامة مضبوط مسبقاً (انظر الشكل 1)، إذا كنت ترغب في تعديل نطاق الضبط فإنه من الضروري زيادة أو تقليل المقطع الحر الخاص بالعوامة عن طريق تمريره في المقر المخصص له المنفذ على المقبض
- قد توجد احتياجات خاصة للمضخات المستخدمة بالأماكن الداخلية أو بجوار حمامات السباحة أو أحواض الحدائق أو الأماكن المشابهة

تحذير

تأكد من أنه عند الوصول إلى الحد الأدنى يقوم مفتاح العوامة بإيقاف المضخة.



تحذير

تأكد من عدم مقابلة العوامة لأي عائق، في أثناء اهتزازها.



الفصل 4 التوصيل الكهربائي

تحذير

تأكد من أن الجهد وتردد اللوحة يتوافق مع شبكة إمدادات الطاقة المتوفرة.



خطر - مخاطر الشحنات الكهربائية

سيُتحمّل المسئول عن التركيب مسؤولية التأكد من أن شبكة التغذية الكهربائية مجهزة بنظام تأريض فعال وفقاً للمواصفات السارية.



خطر - مخاطر الشحنات الكهربائية

يلزم التأكد من أن شبكة التغذية الكهربائية مجهزة بمفتاح تفاضلي عالي الحساسية $\Delta=30$ ملي أمبير (DIN VDE 0100T739).



مخطط التوصيلات (انظر المخططات بالشكل A صفحة 109)

A. إصدار أحادي الطور الكهربائي بدون عوامة	B. إصدار أحادي الطور الكهربائي بعوامة	C. مضخة بإصدار ثلاث الأطوار الكهربائية
1. بدء التشغيل (الأخضر)	5. كابل التغذية	9. أبيض
2. التشغيل (الأحمر)	6. ممر الكابل	10. أزرق فاتح <الخط>
3. مشترك (أسود)	7. القابس	11. بني <الخط>
4. المكثف	8. أصفر - أخضر	12. العوامة

الإصدار أحادي الطور الكهربائي

تحتوي الإصدارات أحادية الطور الكهربائي على قابس باتصال أرضي مزدوج في طرف كابل التغذية؛ في هذه الحالة يتم تنفيذ التأريض عن طريق إدخال القابس في مقبس التيار الكهربائي.

الإصدار ثلاثي الطور الكهربائي

في الإصدارات ثلاثية الطور الكهربائي يجب توصيل الموصل الأرضي (الأخضر الأصفر) الخاص بكابلات التغذية الكهربائية بالنظام الأرضي لشبكة التغذية الكهربائية. قم بالتوصيل بشبكة التغذية الكهربائية عن طريق قاطع مغناطيسي حراري أحادي القطب والذي يضمن الفصل المناسب عن الشبكة الكهربائية.

الحماية من الحمل الزائد

تتمتع مضخات بريوكس أحادية الطور الكهربائي بدمج وافي حراري للمحرك لإعادة التشغيل الأوتوماتيكي، وبالتالي فإنها لا تحتاج إلى مزيد من الحماية الخارجية. من أجل حماية مضخة بريوكس ثلاثية الطور الكهربائي، استخدم وافي مغناطيسي حراري أو قاطع مزود بمرحل حراري تمت معايرته بشكل مناسب للتيار الاسمي الموضح على اللوحة. يجب توصيل أية عوامة كهربائية بكتل التوصيل الطرفية المساعدة بالقاطع.

التحكم في اتجاه الدوران في حالة المضخات ثلاثية الطور الكهربائي

يؤدي الدوران في عكس الاتجاه إلى انخفاض كبير في كل من معدل التدفق وارتفاع السحب. الاتجاه الصحيح للدوران هو نفس اتجاه عقارب الساعة، عند النظر إلى المضخة من الأعلى. عند تشغيل مفتاح التشغيل، ستخضع المضخة إلى ضربة معاكسة لاتجاه الدوران؛ وبالتالي فإن نتيجة الفحص ستكون إيجابية عندما تكون الضربة المعاكسة في عكس اتجاه عقارب الساعة. إذا لم تكن الحالة كذلك، والمضخة مفصولة عن شبكة التغذية الكهربائية، اعكس طورين فيما بينهما من الأطوار الثلاثة.

الفصل 5 الصيانة والبحث عن الأعطال

خطر - مخاطر الشحنات الكهربائية

قبل تنفيذ أية عملية صيانة، فصل المضخة عن شبكة التغذية الكهربائية.



خطر - مخاطر الشحنات الكهربائية

يجب استبدال كابلات التغذية من قبل الشركة المصنعة أو خدمة الدعم الفني باستخدام أدوات خاصة.



في الظروف العادية، لا تحتاج مضخات من سلسلة بريوكس إلى أية صيانة. في بعض الأحيان قد يكون من الضروري تنظيف الجزء الهيدروليكي أو استبدال الدوار.

المطل	الأسباب المحتملة	الحل
	(1) غياب الطاقة الكهربائية.	-
	(2) لم يتم إدخال القابس جيداً.	تأكد من وجود كهرباء وأدخل القابس جيداً.
المضخة لا تضخ، المحرك لا يدور	(3) تدخل المفتاح التفاضلي.	أعد تسليح قاطع الدائرة الخاص بالحماية. إذا تدخل مجدداً اتصل بكهربائي مؤهل.
	(4) الدوار متوقف.	حرر الدوار من الانسداد المحتمل.
	(5) المحرك أو المكثف تالف.	اتصل بالبائع.
	(1) شبكة الشفط مسدودة.	نظف الشبكة.
	(2) صمام منع الرجوع متوقف.	نظف أو استبدل الصمام.
المضخة لا تضخ، المحرك لا يدور	(3) ثقب تفرغ الهواء على جسم المضخة مسدود.	قم بفك الصامولة التي تثبت اللسان المصنوع من الفولاذ المقاوم للصدأ الموجود بثقب تفرغ الهواء بجسم المضخة، انظر التصميم رقم 3 المرجع A. أزل اللسان، وقم بتنظيف الثقب من الأوساخ المتراكمة، أعد وضع لسان الحماية، وأعد إحكام ربط الصامولة.
	(1) شبكة الشفط مسدودة جزئياً.	نظف الشبكة.
	(2) أنبوب الضخ مسدود جزئياً.	أزل الانسداد.
تضخ المضخة بمعدل تدفق منخفض	(3) الدوار متآكل.	استبدل الدوار.
	(4) الدوران معكوس (الإصدار ثلاثي الطور الكهربائي).	تأكد من اتجاه الدوران واعكسه إن لزم الأمر.
	(1) وجود أجسام صلبة تمنع الدوران الحر للدوار.	أزل الانسداد.
تشغيل متقطع (الإصدار أحادي الطور الكهربائي)	(2) حرارة السائل مرتفعة للغاية.	-
	(3) المحرك معيب.	اتصل بالبائع.

FIGURE / PICTURES

FIGURA / PICTURE 1

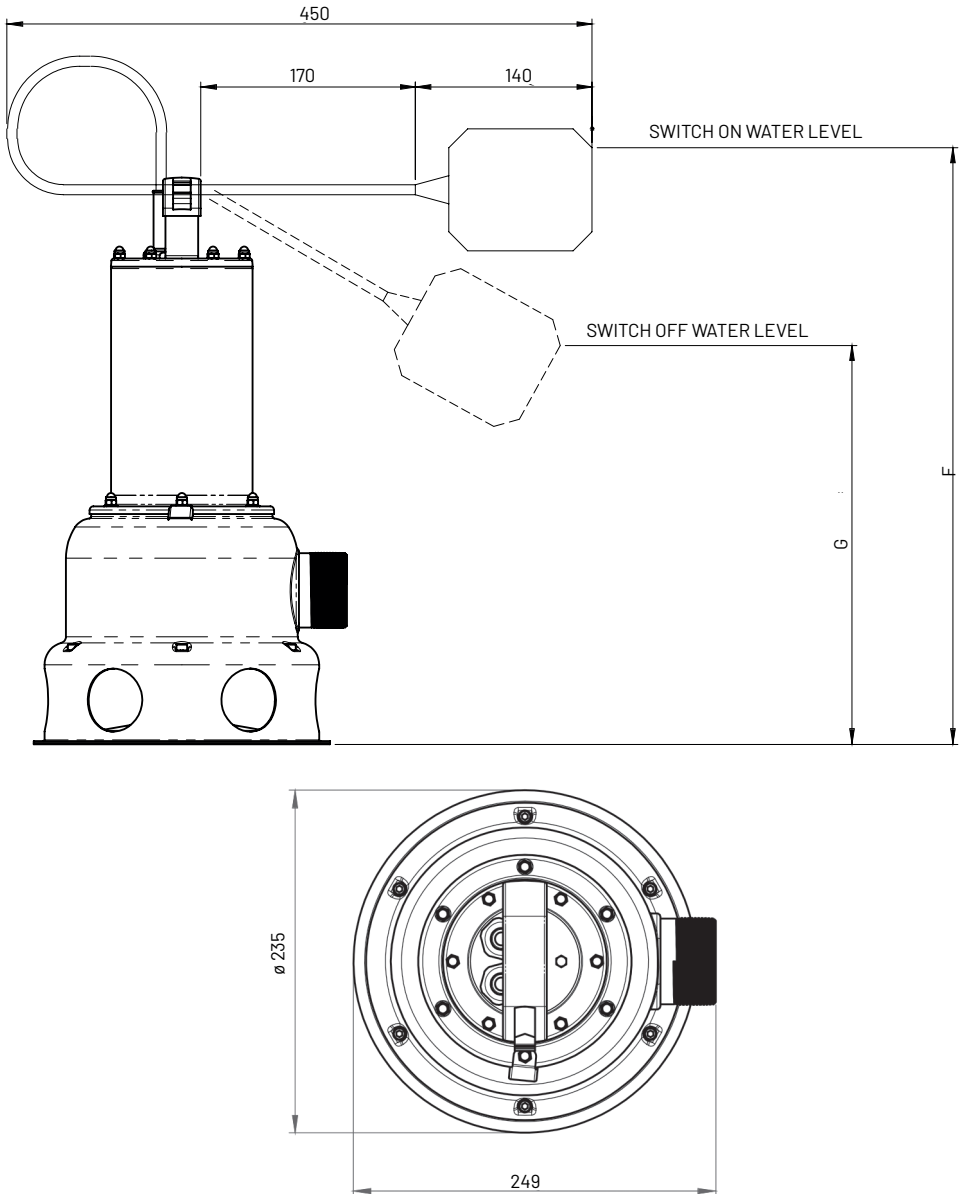
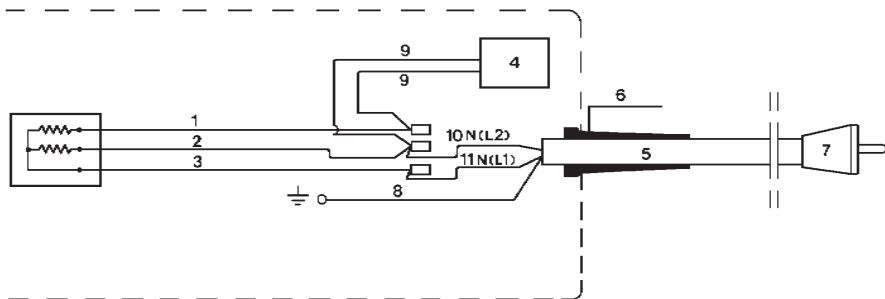

FIGURE / PICTURES

FIGURA / PICTURE 2

A



B

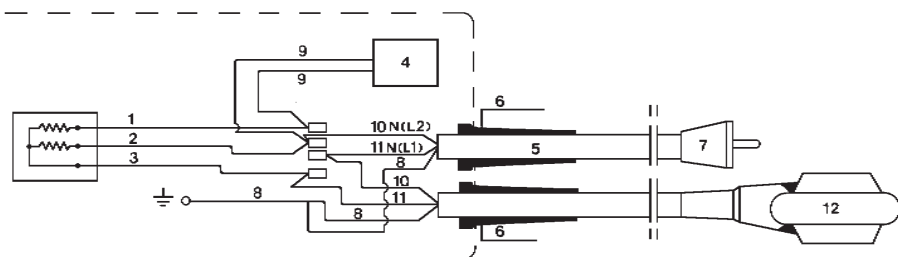

C

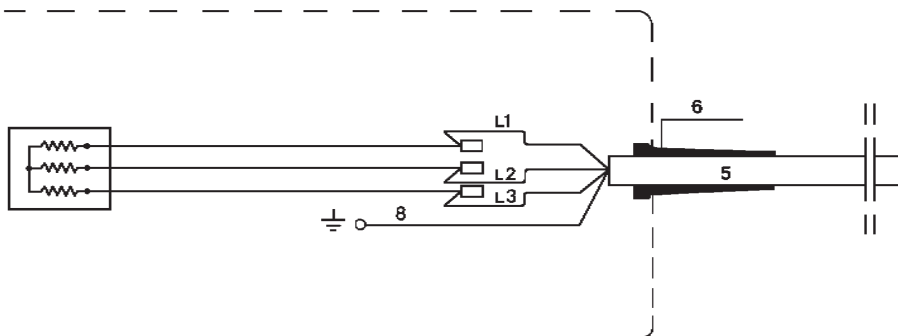
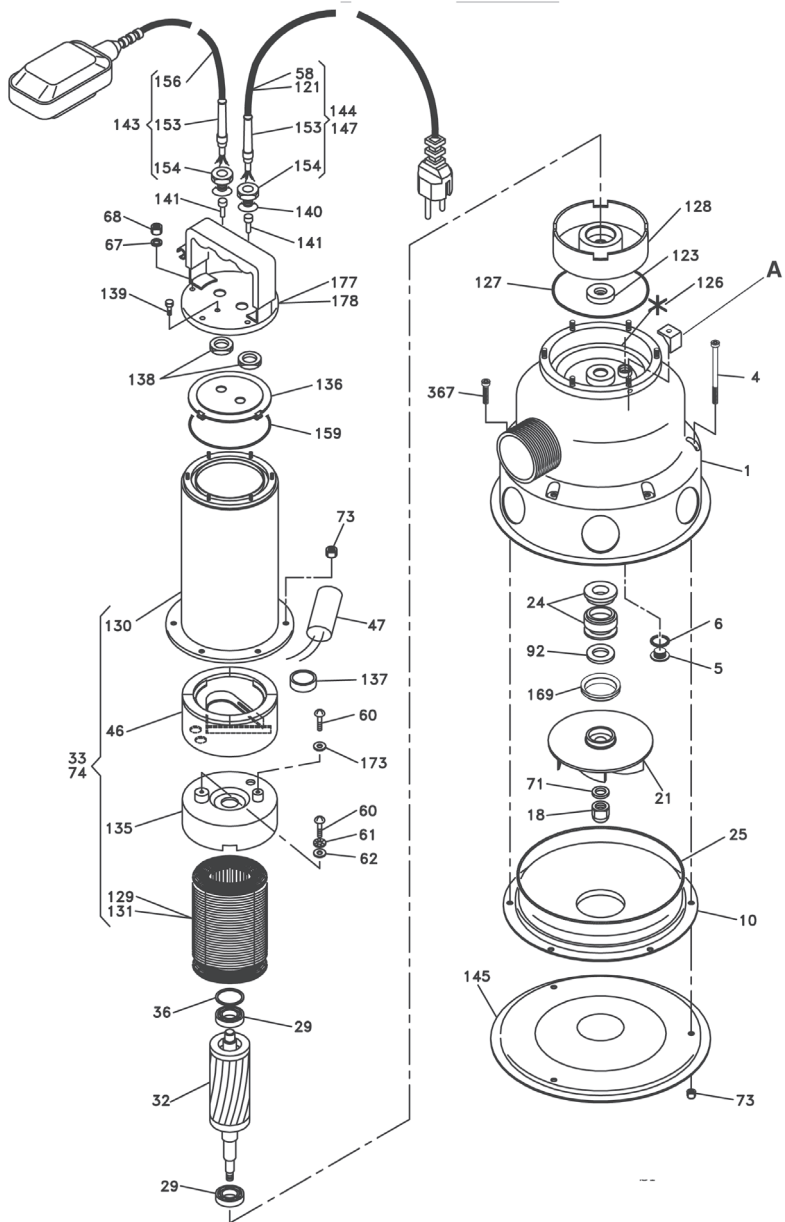



FIGURE / PICTURES

FIGURA 3 / PICTURE 3

DISEGNO DI ASSEMBLAGGIO / ASSEMBLY DRAWING





 0197	
Pentair International S.a.r.l. Avenue de Sevelin, 18 1004 Lausanne, Switzerland 11 402.11.1503 / 403.11.1503	
EN 12050-1:2001 Stazione di sollevamento per acque di scarico contenenti sostanze fecali DN 50	
PRIOX 50-450/9 EN M AUT (N2110280) PRIOX 50-450/9 EN M (N2110290) PRIOX 50-500/11 EN T (N2110250) PRIOX 50-600/13 EN T (N2110260) PRIOX 50-800/18 EN T (N2110270)	
Raccolta e sollevamento automatico di acque reflue contenenti sostanze fecali sopra il livello di ristagno	
Infiammabilità	NPD
Impermeabilità	Superata
EFFICACIA (CAPACITÀ DI SOLLEVAMENTO) - Pompaggio di materiali solidi - Collegamenti al tubo - Ventilazione - Velocità di scorrimento minima - Passaggio libero minimo dell'impianto - Volume utile minimo	Superata Superata NPD Superata Superata NPD
RESISTENZA MECCANICA - Capacità di carico e stabilità strutturale del serbatoio di raccolta per l'uso al di fuori degli edifici - Stabilità strutturale del serbatoio di raccolta per l'uso all'interno degli edifici	NPD NPD
SOGLIA DI RUMOROSITÀ	≤ 70 dB(A)
DUREVOLEZZA - della stabilità strutturale - della capacità di sollevamento - della resistenza meccanica	Superata Superata Superata
SOSTANZE PERICOLOSE	NPD



 0197	
Pentair International S.a.r.l. Avenue de Sevelin, 18 1004 Lausanne, Switzerland 11 402.11.1503 / 403.11.1503	
EN 12050-2:2001 Stazione di sollevamento per acque di scarico prive di sostanze fecali DN 32	
PRIOX 50-350/8 M (N2110140) PRIOX 50-350/8 M AUT (N2110150) PRIOX 50-350/8 T (N2110160) PRIOX 50-350/8 EN T (N2110220) PRIOX 50-350/8 EN M AUT (N2110200) PRIOX 50-350/8 EN M (N2110210) PRIOX 420/11 M (N2110020) PRIOX 420/11 M AUT (N2110030) PRIOX 460/13 M (N2110000) PRIOX 460/13 M AUT (N2110010) PRIOX 460/13 T (N2110070) PRIOX 420/11 T (N2110080) PRIOX 50-500/11 M (N2110170) PRIOX 50-500/11 M (N2110180) PRIOX 50-500/11 T (N2110190) PRIOX 50-500/11 EN M AUT (N2110230) PRIOX 50-500/11 EN M (N2110240) PRIOX 50-600/13 T (N2110060) PRIOX 50-800/18 T (N2110130)	
Raccolta e sollevamento automatico di acque reflue prive di sostanze fecali all'interno o all'esterno di edifici sopra il livello di ristagno	
Infiammabilità	NPD
Impermeabilità	Superata
EFFICACIA (CAPACITÀ DI SOLLEVAMENTO) - Pompaggio di materiali solidi - Collegamenti al tubo - Ventilazione - Velocità di scorrimento minima - Passaggio libero minimo dell'impianto - Volume utile minimo	Superata Superata NPD Superata Superata NPD
RESISTENZA MECCANICA - Capacità di carico e stabilità strutturale del serbatoio di raccolta per l'uso al di fuori degli edifici - Stabilità strutturale del serbatoio di raccolta per l'uso all'interno degli edifici	NPD NPD
SOGLIA DI RUMOROSITÀ	≤ 70 dB(A)
DUREVOLEZZA - della stabilità strutturale - della capacità di sollevamento - della resistenza meccanica	Superata Superata Superata
SOSTANZE PERICOLOSE	NPD

 0197	
Pentair International S.a.r.l. Avenue de Sevelin, 18 1004 Lausanne, Switzerland 11 402.11.1503 / 403.11.1503	
EN 12050-1:2001 Lifting plant for wastewater containing faecal matter DN 50	
PRIOX 50-450/9 EN M AUT (N2110280) PRIOX 50-450/9 EN M (N2110290) PRIOX 50-500/11 EN T (N2110250) PRIOX 50-600/13 EN T (N2110260) PRIOX 50-800/18 EN T (N2110270)	
Collection and automatic lifting of wastewater with sewage and wastewater containing faecal matters above the backflow	
Reaction to fire	NPD
Watertightness	Superata
EFFECTIVENESS (LIFTING EFFECTIVENESS)) - Pumping of solids - Pipe connections - Ventilation - Minimum flow velocity - Minimum free passage of the plant - Minimum useful volume	Pass Pass NPD Pass Pass NPD
MECHANICAL RESISTANCE -Load bearing capacity and structural stability of collection tank for use outside buildings -Structural stability of collection tank for use inside buildings	NPD NPD
NOISE LEVEL	≤ 70 dB(A)
DURABILITY - of structural stability - of lifting effectiveness - of mechanical resistance	Pass Pass Pass
DANGEROUS SUBSTANCES	NPD

 0197	
Pentair International S.a.r.l. Avenue de Sevelin, 18 1004 Lausanne, Switzerland 11 402.11.1503 / 403.11.1503	
EN 12050-2:2001 Lifting plant for faecal-free wastewater DN 32	
PRIOX 50-350/8 M (N2110140) PRIOX 50-350/8 M AUT (N2110150) PRIOX 50-350/8 T (N2110160) PRIOX 50-350/8 EN T (N2110220) PRIOX 50-350/8 EN M AUT (N2110200) PRIOX 50-350/8 EN M (N2110210) PRIOX 420/11 M (N2110020) PRIOX 420/11 M AUT (N2110030) PRIOX 460/13 M (N2110000) PRIOX 460/13 M AUT (N2110010) PRIOX 460/13 T (N2110070) PRIOX 420/11 T (N2110080) PRIOX 50-500/11 M (N2110170) PRIOX 50-500/11 M (N2110180) PRIOX 50-500/11 T (N2110190) PRIOX 50-500/11 EN M AUT (N2110230) PRIOX 50-500/11 EN M (N2110240) PRIOX 50-600/13 T (N2110060) PRIOX 50-800/18 T (N2110130)	
Collection and automatic lifting of faecal-free waste water above the backflow level in buildings and sites	
Reaction to fire	NPD
Watertightness	Pass
EFFECTIVENESS (LIFTING EFFECTIVENESS)) - Pumping of solids - Pipe connections - Ventilation - Minimum flow velocity - Minimum free passage of the plant - Minimum useful volume	Pass Pass NPD Pass Pass NPD
MECHANICAL RESISTANCE -Load bearing capacity and structural stability of collection tank for use outside buildings -Structural stability of collection tank for use inside buildings	NPD NPD
NOISE LEVEL	≤ 70 dB(A)
DURABILITY - of structural stability - of lifting effectiveness - of mechanical resistance	Pass Pass Pass
DANGEROUS SUBSTANCES	NPD

	
Pentair International S.a.r.l. Avenue de Sevelin, 18 1004 Lausanne, Switzerland 11 402.11.1503 / 403.11.1503	
EN 12050-1:2001 Station de relevage pour effluents contenant des matières fécales DN 50	
PRIOX 50-450/9 EN M AUT (N2110280) PRIOX 50-450/9 EN M (N2110290) PRIOX 50-500/11 EN T (N2110250) PRIOX 50-600/13 EN T (N2110260) PRIOX 50-800/18 EN T (N2110270)	
Collecte et relevage automatique des eaux usées avec des eaux usées et des eaux usées contenant des matières fécales au-dessus du reflux	
Réaction au feu	NPD
Étanchéité à l'eau	satisfaisant
EFFICACITÉ (PERFORMANCE DE RELEVAGE) - Refoulement de matières solides - Raccords de tuyaux - Aération - Débit minimum - Passage libre minimal de l'installation - Volume utile minimal	satisfaisant satisfaisant NPD satisfaisant satisfaisant NPD
RÉSISTANCE MÉCANIQUE - Capacité de charge et stabilité structurelle du collecteur pour une utilisation à l'extérieur des bâtiments - Stabilité structurelle du collecteur pour une utilisation à l'intérieur des bâtiments	NPD NPD
NIVEAU SONORE	≤ 70 dB(A)
RÉSISTANCE - de la stabilité structurelle - de la performance de relevage - de la résistance mécanique	satisfaisant satisfaisant satisfaisant
SUBSTANCES DANGEREUSES	NPD

	
Pentair International S.a.r.l. Avenue de Sevelin, 18 1004 Lausanne, Switzerland 11 402.11.1503 / 403.11.1503	
EN 12050-2:2001 Station de relevage pour effluents exempts de matières fécales DN 32	
PRIOX 50-350/8 M (N2110140) PRIOX 50-350/8 M AUT (N2110150) PRIOX 50-350/8 T (N2110160) PRIOX 50-350/8 EN T (N2110220) PRIOX 50-350/8 EN M AUT (N2110200) PRIOX 50-350/8 EN M (N2110210) PRIOX 420/11 M (N2110020) PRIOX 420/11 M AUT (N2110030) PRIOX 460/13 M (N2110000) PRIOX 460/13 M AUT (N2110010) PRIOX 460/13 T (N2110070) PRIOX 420/11 T (N2110080) PRIOX 50-500/11 M (N2110170) PRIOX 50-500/11 M (N2110180) PRIOX 50-500/11 T (N2110190) PRIOX 50-500/11 EN M AUT (N2110230) PRIOX 50-500/11 EN M (N2110240) PRIOX 50-600/13 T (N2110060) PRIOX 50-800/18 T (N2110130)	
Collecte et relevage des eaux usées exemptes de matières fécales à l'intérieur et à l'extérieur des bâtiments au-dessus du niveau de refoulement	
Réaction au feu	NPD
Étanchéité à l'eau	satisfaisant
EFFICACITÉ (PERFORMANCE DE RELEVAGE) - Refoulement de matières solides - Raccords de tuyaux - Aération - Débit minimum - Passage libre minimal de l'installation - Volume utile minimal	satisfaisant satisfaisant NPD satisfaisant satisfaisant NPD
RÉSISTANCE MÉCANIQUE - Capacité de charge et stabilité structurelle du collecteur pour une utilisation à l'extérieur des bâtiments - Stabilité structurelle du collecteur pour une utilisation à l'intérieur des bâtiments	NPD NPD
NIVEAU SONORE	≤ 70 dB(A)
RÉSISTANCE - de la stabilité structurelle - de la performance de relevage - de la résistance mécanique	satisfaisant satisfaisant satisfaisant
SUBSTANCES DANGEREUSES	NPD

 0197		 0197	
Pentair International S.a.r.l. Avenue de Sevelin, 18 1004 Lausanne, Switzerland 11 402.11.1503 / 403.11.1503		Pentair International S.a.r.l. Avenue de Sevelin, 18 1004 Lausanne, Switzerland 11 402.11.1503 / 403.11.1503	
EN 12050-1:2001 Abwasserhebeanlage für fäkalienhaltiges Abwasser DN 50		EN 12050-2:2001 Abwasserhebeanlage für fäkalienfreies Abwasser DN 32	
PRIOX 50-450/9 EN M AUT (N2110280) PRIOX 50-450/9 EN M (N2110290) PRIOX 50-500/11 EN T (N2110250) PRIOX 50-600/13 EN T (N2110260) PRIOX 50-800/18 EN T (N2110270)		PRIOX 50-350/8 M (N2110140) PRIOX 50-350/8 M AUT (N2110150) PRIOX 50-350/8 T (N2110160) PRIOX 50-350/8 EN T (N2110220) PRIOX 50-350/8 EN M AUT (N2110200) PRIOX 50-350/8 EN M (N2110210) PRIOX 420/11 M (N2110020) PRIOX 420/11 M AUT (N2110030) PRIOX 460/13 M (N2110000) PRIOX 460/13 M AUT (N2110010) PRIOX 460/13 T (N2110070) PRIOX 420/11 T (N2110080) PRIOX 50-500/11 M (N2110170) PRIOX 50-500/11 M (N2110180) PRIOX 50-500/11 T (N2110190) PRIOX 50-500/11 EN M AUT (N2110230) PRIOX 50-500/11 EN M (N2110240) PRIOX 50-600/13 T (N2110060) PRIOX 50-800/18 T (N2110130)	
Sammeln und automatisches Heben von Abwasser mit fäkalienhaltigem Abwasser und Abwasser oberhalb des Rückflusses		Sammeln und automatisches Heben von fäkalienfreiem Abwasser innerhalb und außerhalb von Gebäuden über die Rückstauebene	
Brandverhalten	NPD	Brandverhalten	NPD
Wasserdichtheit	Bestanden	Wasserdichtheit	Bestanden
Wirksamkeit (Hebewirkung) - Förderung von Feststoffen - Rohranschlüsse - Lüftung - Mindestfließgeschwindigkeit - Freier Mindestdurchgang der Anlage - Mindestnutzvolumen	Bestanden Bestanden NPD Bestanden Bestanden NPD	Wirksamkeit (Hebewirkung) - Förderung von Feststoffen - Rohranschlüsse - Lüftung - Mindestfließgeschwindigkeit - Freier Mindestdurchgang der Anlage - Mindestnutzvolumen	Bestanden Bestanden NPD Bestanden Bestanden NPD
Mechanische Festigkeit - Tragfähigkeit und strukturelle Stabilität des Sammelbehälters für die Verwendung außerhalb von Gebäuden - Strukturelle Stabilität des Sammelbehälters für die Verwendung innerhalb von Gebäuden	NPD	Mechanische Festigkeit - Tragfähigkeit und strukturelle Stabilität des Sammelbehälters für die Verwendung außerhalb von Gebäuden - Strukturelle Stabilität des Sammelbehälters für die Verwendung innerhalb von Gebäuden	NPD
	NPD		NPD
Geräuschpegel	≤ 70 dB(A)	Geräuschpegel	≤ 70 dB(A)
Dauerhaftigkeit - der Wasserdichtheit und Luftdichtheit - der Hebewirkung - der mechanischen Festigkeit	Bestanden Bestanden Bestanden	Dauerhaftigkeit - der Wasserdichtheit und Luftdichtheit - der Hebewirkung - der mechanischen Festigkeit	Bestanden Bestanden Bestanden
Gefährliche Substanzen	NPD	Gefährliche Substanzen	NPD

 0197	
Pentair International S.a.r.l. Avenue de Sevelin, 18 1004 Lausanne, Switzerland 11 402.11.1503 / 403.11.1503	
EN 12050-1:2001 Hefinstallatie voor afvalwater met fecaliën DN 50	
PRIOX 50-450/9 EN M AUT (N2110280) PRIOX 50-450/9 EN M (N2110290) PRIOX 50-500/11 EN T (N2110250) PRIOX 50-600/13 EN T (N2110260) PRIOX 50-800/18 EN T (N2110270)	
Verzameling en automatisch tillen van afvalwater met rioolwater en afvalwater met fecale stoffen boven de terugstroom	
Brandgedrag	NPD
Waterdichtheid	Superata
RENDEMENT (POMPWERKING) - Transport van vaste stoffen - Buisaansluitingen - Verlichtingsleidingen - Minimum doorstromingssnelheid - Minimum vrije doorgang van de installatie - Minimum nuttig volume	succesvol succesvol NPD succesvol succesvol NPD
RÉSISTANCE MÉCANIQUE - Draagkracht en structurele stabiliteit van de verzamelcontainer voor het gebruik buiten gebouwen - Structurele stabiliteit van de verzamelcontainer voor het gebruik binnenin gebouwen	NPD
	NPD
GELUIDSNIVEAU	≤ 70 dB(A)
DUURZAAMHEID - van de structurele stabiliteit - van de pompwerking - van de mechanische vastheid	succesvol succesvol succesvol
GEVAARLIJKE STOFFEN	NPD



 0197	
Pentair International S.a.r.l. Avenue de Sevelin, 18 1004 Lausanne, Switzerland 11 402.11.1503 / 403.11.1503	
EN 12050-2:2001 Afvalwaterpompinstallatie voor afvalwater zonder fecaliën DN 32	
PRIOX 50-350/8 M (N2110140) PRIOX 50-350/8 M AUT (N2110150) PRIOX 50-350/8 T (N2110160) PRIOX 50-350/8 EN T (N2110220) PRIOX 50-350/8 EN M AUT (N2110200) PRIOX 50-350/8 EN M (N2110210) PRIOX 420/11 M (N2110020) PRIOX 420/11 M AUT (N2110030) PRIOX 460/13 M (N2110000) PRIOX 460/13 M AUT (N2110010) PRIOX 460/13 T (N2110070) PRIOX 420/11 T (N2110080) PRIOX 50-500/11 M (N2110170) PRIOX 50-500/11 M (N2110180) PRIOX 50-500/11 T (N2110190) PRIOX 50-500/11 EN M AUT (N2110230) PRIOX 50-500/11 EN M (N2110240) PRIOX 50-600/13 T (N2110060) PRIOX 50-800/18 T (N2110130)	
Verzamelen en automatisch pompen van afvalwater zonder fecaliën binnen en buiten gebouwen boven het terugstuwniveau	
Brandgedrag	NPD
Waterdichtheid	succesvol
RENDEMENT (POMPWERKING) - Transport van vaste stoffen - Buisaansluitingen - Verlichtingsleidingen - Minimum doorstromingssnelheid - Minimum vrije doorgang van de installatie - Minimum nuttig volume	succesvol succesvol NPD succesvol succesvol NPD
RÉSISTANCE MÉCANIQUE - Draagkracht en structurele stabiliteit van de verzamelcontainer voor het gebruik buiten gebouwen - Structurele stabiliteit van de verzamelcontainer voor het gebruik binnenin gebouwen	NPD
	NPD
GELUIDSNIVEAU	≤ 70 dB(A)
DUURZAAMHEID - van de structurele stabiliteit - van de pompwerking - van de mechanische vastheid	succesvol succesvol succesvol
GEVAARLIJKE STOFFEN	NPD

 0197	
Pentair International S.a.r.l. Avenue de Sevelin, 18 1004 Lausanne, Switzerland 11 402.11.1503 / 403.11.1503	
EN 12050-1:2001 Urządzenie podnoszące do ścieków z kałem DN 50	
PRIOX 50-450/9 EN M AUT (N2110280) PRIOX 50-450/9 EN M (N2110290) PRIOX 50-500/11 EN T (N2110250) PRIOX 50-600/13 EN T (N2110260) PRIOX 50-800/18 EN T (N2110270)	
Zbieranie i automatyczne podnoszenie ścieków za pomocą ścieków i ścieków za pomocą substancji kałowych powyżej cofki	
Właściwości ogniowe	NPD
Szczelność wodna	Superata
PRAWNOŚĆ DZIAŁANIA (SKUTECZNOŚĆ TŁOCZENIA) - Tłoczenie substancji stałych - Przyłącza rurowe - Verluhtingsleidigen - Minimalna prędkość przepływu - Minimalna, swobodna przepustowość instalacji - Minimalna objętość użytkowa	Pozytywnie Pozytywnie NPD Pozytywnie Pozytywnie NPD
WYTRZYMAŁOŚĆ MECHANICZNA - Nośność i stabilność konstrukcyjna zbiornika podczas stosowania poza budynkami - Nośność i stabilność konstrukcyjna zbiornika podczas stosowania w budynkach	NPD NPD
POZIOM HAŁASU	≤ 70 dB(A)
TRWAŁOŚĆ I WYTRZYMAŁOŚĆ - stabilność konstrukcyjna - skuteczność tłoczenia - wytrzymałość mechaniczna	Pozytywnie Pozytywnie Pozytywnie
SUBSTANCJE NIEBEZPIECZNE	NPD

 0197	
Pentair International S.a.r.l. Avenue de Sevelin, 18 1004 Lausanne, Switzerland 11 402.11.1503 / 403.11.1503	
EN 12050-2:2001 Instalacja przepompowni ścieków dla ścieków fekalnych DN 32	
PRIOX 50-350/8 M (N2110140) PRIOX 50-350/8 M AUT (N2110150) PRIOX 50-350/8 T (N2110160) PRIOX 50-350/8 EN T (N2110220) PRIOX 50-350/8 EN M AUT (N2110200) PRIOX 50-350/8 EN M (N2110210) PRIOX 420/11 M (N2110020) PRIOX 420/11 M AUT (N2110030) PRIOX 460/13 M (N2110000) PRIOX 460/13 M AUT (N2110010) PRIOX 460/13 T (N2110070) PRIOX 420/11 T (N2110080) PRIOX 50-500/11 M (N2110170) PRIOX 50-500/11 M (N2110180) PRIOX 50-500/11 T (N2110190) PRIOX 50-500/11 EN M AUT (N2110230) PRIOX 50-500/11 EN M (N2110240) PRIOX 50-600/13 T (N2110060) PRIOX 50-800/18 T (N2110130)	
Zbieranie i automatyczne przepompowywanie ścieków fekalnych wewnątrz budynków i poza nimi powyżej poziomu cofki	
Właściwości ogniowe	NPD
Szczelność wodna	Pozytywnie
SPRAWNOŚĆ DZIAŁANIA (SKUTECZNOŚĆ TŁOCZENIA) - Tłoczenie substancji stałych - Przyłącza rurowe - Verluhtingsleidigen - Minimalna prędkość przepływu - Minimalna, swobodna przepustowość instalacji - Minimalna objętość użytkowa	Pozytywnie Pozytywnie NPD Pozytywnie Pozytywnie NPD
WYTRZYMAŁOŚĆ MECHANICZNA - Nośność i stabilność konstrukcyjna zbiornika podczas stosowania poza budynkami - Nośność i stabilność konstrukcyjna zbiornika podczas stosowania w budynkach	NPD NPD
POZIOM HAŁASU	≤ 70 dB(A)
TRWAŁOŚĆ I WYTRZYMAŁOŚĆ - stabilność konstrukcyjna - skuteczność tłoczenia - wytrzymałość mechaniczna	Pozytywnie Pozytywnie Pozytywnie
SUBSTANCJE NIEBEZPIECZNE	NPD

 0197	
Pentair International S.a.r.l. Avenue de Sevelin, 18 1004 Lausanne, Switzerland 11 402.11.1503 / 403.11.1503	
EN 12050-1:2001 Zvedací zařízení pro odpadní vodu obsahující fekálie DN 50	
PRIOX 50-450/9 EN M AUT (N2110280) PRIOX 50-450/9 EN M (N2110290) PRIOX 50-500/11 EN T (N2110250) PRIOX 50-600/13 EN T (N2110260) PRIOX 50-800/18 EN T (N2110270)	
Sběr a automatické zvedání odpadních vod s odpadními a odpadními vodami obsahujícími fekální látky nad zpětným tokem	
Chování při požáru	NPD
Vodotěsnost	vyhovuje
ÚČINNOST (ZDVIH) - Doprava pevných látek - Potrubní přípojky - Větrání - Minimální průtoková rychlost - Volný minimální prostor zařízení - Minimální užitiný objem	vyhovuje vyhovuje NPD vyhovuje vyhovuje NPD
MECHANICKÁ PEVNOST - Nosnost a strukturální stabilita sběrné nádrže pro použití mimo budovy - Strukturální stabilita sběrné nádrže pro použití uvnitř budov	NPD
	NPD
HLUČNOST	≤ 70 dB(A)
STÁLOST - Strukturální stability - Zdvihu - Mechanické pevnosti	vyhovuje vyhovuje vyhovuje
NEBEZPEČNÉ SUBSTANCE	NPD

 0197	
Pentair International S.a.r.l. Avenue de Sevelin, 18 1004 Lausanne, Switzerland 11 402.11.1503 / 403.11.1503	
EN 12050-2:2001 Čerpací stanice odpadních vod bez fekálií DN 32	
PRIOX 50-350/8 M (N2110140) PRIOX 50-350/8 M AUT (N2110150) PRIOX 50-350/8 T (N2110160) PRIOX 50-350/8 EN T (N2110220) PRIOX 50-350/8 EN M AUT (N2110200) PRIOX 50-350/8 EN M (N2110210) PRIOX 420/11 M (N2110020) PRIOX 420/11 M AUT (N2110030) PRIOX 460/13 M (N2110000) PRIOX 460/13 M AUT (N2110010) PRIOX 460/13 T (N2110070) PRIOX 420/11 T (N2110080) PRIOX 50-500/11 M (N2110170) PRIOX 50-500/11 M (N2110180) PRIOX 50-500/11 T (N2110190) PRIOX 50-500/11 EN M AUT (N2110230) PRIOX 50-500/11 EN M (N2110240) PRIOX 50-600/13 T (N2110060) PRIOX 50-800/18 T (N2110130)	
Sběr a automatické čerpání odpadních vod s fekáliemi uvnitř a mimo budov nad úroveň zpětného vzduťi	
Chování při požáru	NPD
Vodotěsnost	vyhovuje
ÚČINNOST (ZDVIH) - Doprava pevných látek - Potrubní přípojky - Větrání - Minimální průtoková rychlost - Volný minimální prostor zařízení - Minimální užitiný objem	vyhovuje vyhovuje NPD vyhovuje vyhovuje NPD
MECHANICKÁ PEVNOST - Nosnost a strukturální stabilita sběrné nádrže pro použití mimo budovy - Strukturální stabilita sběrné nádrže pro použití uvnitř budov	NPD
	NPD
HLUČNOST	≤ 70 dB(A)
STÁLOST - Strukturální stability - Zdvihu - Mechanické pevnosti	vyhovuje vyhovuje vyhovuje
NEBEZPEČNÉ SUBSTANCE	NPD

 0197		 0197	
Pentair International S.a.r.l. Avenue de Sevelin, 18 1004 Lausanne, Switzerland 11 402.11.1503 / 403.11.1503		Pentair International S.a.r.l. Avenue de Sevelin, 18 1004 Lausanne, Switzerland 11 402.11.1503 / 403.11.1503	
EN 12050-1:2001 Zariadenie na čistenie odpadových vôd s obsahom fekálií DN 50		EN 12050-2:2001 Čerpacie stanice odpadových vôd bez fekálnych splaškov DN 32	
PRIOX 50-450/9 EN M AUT (N2110280) PRIOX 50-450/9 EN M (N2110290) PRIOX 50-500/11 EN T (N2110250) PRIOX 50-600/13 EN T (N2110260) PRIOX 50-800/18 EN T (N2110270)		PRIOX 50-350/8 M (N2110140) PRIOX 50-350/8 M AUT (N2110150) PRIOX 50-350/8 T (N2110160) PRIOX 50-350/8 EN T (N2110220) PRIOX 50-350/8 EN M AUT (N2110200) PRIOX 50-350/8 EN M (N2110210) PRIOX 420/11 M (N2110020) PRIOX 420/11 M AUT (N2110030) PRIOX 460/13 M (N2110000) PRIOX 460/13 M AUT (N2110010) PRIOX 460/13 T (N2110070) PRIOX 420/11 T (N2110080) PRIOX 50-500/11 M (N2110170) PRIOX 50-500/11 M (N2110180) PRIOX 50-500/11 T (N2110190) PRIOX 50-500/11 EN M AUT (N2110230) PRIOX 50-500/11 EN M (N2110240) PRIOX 50-600/13 T (N2110060) PRIOX 50-800/18 T (N2110130)	
Zber a automatické zdvihanie odpadových vôd splaškovou a odpadovou vodou s obsahom fekálií nad spätným tokom		Zber a automatické čerpanie odpadových vôd bez fekálnych splaškov v interiéroch a exteriéroch budov prostredníctvom úrovne vzdušia	
Vodotesnosť	NPD	Vodotesnosť	NPD
Vodotesnosť	v poriadku	Vodotesnosť	v poriadku
ÚČINNOSŤ (ÚČINOK SANIA) - Doprava pevných častíc - Potrubné pripojky - Vetranie - Minimálna rýchlosť prietoku - Voľný minimálny priechod systému - Minimálny úžitkový objem	v poriadku v poriadku NPD v poriadku v poriadku NPD	ÚČINNOSŤ (ÚČINOK SANIA) - Doprava pevných častíc - Potrubné pripojky - Vetranie - Minimálna rýchlosť prietoku - Voľný minimálny priechod systému - Minimálny úžitkový objem	v poriadku v poriadku NPD v poriadku v poriadku NPD
MECHANICKÁ PEVNOSŤ - Nosnosť a štruktúrna stabilita zbernej nádoby pre použitie mimo budov - Štruktúrna stabilita zbernej nádoby pre použitie v rámci budov	NPD NPD	MECHANICKÁ PEVNOSŤ - Nosnosť a štruktúrna stabilita zbernej nádoby pre použitie mimo budov - Štruktúrna stabilita zbernej nádoby pre použitie v rámci budov	NPD NPD
HLADINA HLUKU	≤ 70 dB(A)	HLADINA HLUKU	≤ 70 dB(A)
TRVANLIVOSŤ - Štruktúrnej stability - Vedľajších účinkov - Mechanickej pevnosti	v poriadku v poriadku v poriadku	TRVANLIVOSŤ - Štruktúrnej stability - Vedľajších účinkov - Mechanickej pevnosti	v poriadku v poriadku v poriadku
NEBEZPEČNÉ LÁTKY	NPD	NEBEZPEČNÉ LÁTKY	NPD

 0197	
Pentair International S.a.r.l. Avenue de Sevelin, 18 1004 Lausanne, Switzerland 11 402.11.1503 / 403.11.1503	
EN 12050-1:2001 Fekete anyagot tartalmazó szennyvíztisztító berendezés DN 50	
PRIOX 50-450/9 EN M AUT (N2110280) PRIOX 50-450/9 EN M (N2110290) PRIOX 50-500/11 EN T (N2110250) PRIOX 50-600/13 EN T (N2110260) PRIOX 50-800/18 EN T (N2110270)	
A szennyvíz összegyűjtése és automatikus felemelése szennyvízzel és szennyvízzel, amely ürülékeket tartalmaz a visszafolyás felett	
Viselkedés tűz esetén	NPD
Vízállóság	Megfelelt
HATÉKONYSÁG (EMELŐ HATÁS) - Szilárd anyagok szállítása - Csőcsatlakozások - Szellőzés - Az áramlás minimális sebessége - A berendezés szabad, minimális átteresztése - Minimális hasznos volumen	Megfelelt Megfelelt NPD Megfelelt Megfelelt NPD
MECHANIKAI SZILÁRDSÁG - A gyűjtőtartály terhelhetősége és strukturális stabilitása épületeken kívüli használathoz - A gyűjtőtartály strukturális stabilitása épületeken belüli használathoz	NPD NPD
ZAJSZINT	≤ 70 dB(A)
TARTÓSSÁG - a strukturális stabilitás tartóssága - az emelőhatás tartóssága - a mechanikai szilárdság tartóssága	Megfelelt Megfelelt Megfelelt
VESZÉLYES ANYAGOK	NPD

 0197	
Pentair International S.a.r.l. Avenue de Sevelin, 18 1004 Lausanne, Switzerland 11 402.11.1503 / 403.11.1503	
EN 12050-2:2001 Fekáliamentes szennyvizek áttemelői DN 32	
PRIOX 50-350/8 M (N2110140) PRIOX 50-350/8 M AUT (N2110150) PRIOX 50-350/8 T (N2110160) PRIOX 50-350/8 EN T (N2110220) PRIOX 50-350/8 EN M AUT (N2110200) PRIOX 50-350/8 EN M (N2110210) PRIOX 420/11 M (N2110020) PRIOX 420/11 M AUT (N2110030) PRIOX 460/13 M (N2110000) PRIOX 460/13 M AUT (N2110010) PRIOX 460/13 T (N2110070) PRIOX 420/11 T (N2110080) PRIOX 50-500/11 M (N2110170) PRIOX 50-500/11 M (N2110180) PRIOX 50-500/11 T (N2110190) PRIOX 50-500/11 EN M AUT (N2110230) PRIOX 50-500/11 EN M (N2110240) PRIOX 50-600/13 T (N2110060) PRIOX 50-800/18 T (N2110130)	
Fekáliamentes szennyvíz gyűjtése és emelése épületeken belül és kívül a visszatörődési szint felett	
Viselkedés tűz esetén	NPD
Vízállóság	Megfelelt
HATÉKONYSÁG (EMELŐ HATÁS) - Szilárd anyagok szállítása - Csőcsatlakozások - Szellőzés - Az áramlás minimális sebessége - A berendezés szabad, minimális átteresztése - Minimális hasznos volumen	Megfelelt Megfelelt NPD Megfelelt Megfelelt NPD
MECHANIKAI SZILÁRDSÁG - A gyűjtőtartály terhelhetősége és strukturális stabilitása épületeken kívüli használathoz - A gyűjtőtartály strukturális stabilitása épületeken belüli használathoz	NPD NPD
ZAJSZINT	≤ 70 dB(A)
TARTÓSSÁG - a strukturális stabilitás tartóssága - az emelőhatás tartóssága - a mechanikai szilárdság tartóssága	Megfelelt Megfelelt Megfelelt
VESZÉLYES ANYAGOK	NPD

 0197	
Pentair International S.a.r.l. Avenue de Sevelin, 18 1004 Lausanne, Switzerland 11 403.11.1503 / 402.11.1503	
EN 12050-2:2001 محطة رفع مياه الصرف الخالية من المواد البرازية DN 32	
بريوكس 50-350/8 M (N2110140) بريوكس 50-350/8 M AUT (N2110150) بريوكس 50-350/8 T (N2110160) بريوكس 50-350/8 EN T (N2110220) بريوكس 50-350/8 EN M AUT (N2110200) بريوكس 50-350/8 EN M (N2110210) بريوكس 420/11 M (N2110020) بريوكس 420/11 M AUT (N2110030) بريوكس 460/13 M (N2110000) بريوكس 460/13 M AUT (N2110010) بريوكس 460/13 T (N2110070) بريوكس 420/11 T (N2110080) بريوكس 50-500/11 M (N2110170) بريوكس 50-500/11 M (N2110180) بريوكس 50-500/11 T (N2110190) بريوكس 50-500/11 EN M AUT (N2110230) بريوكس 50-500/11 EN M (N2110240) بريوكس 50-600/13 T (N2110060) بريوكس 50-800/18 T (N2110130)	
الجمع والرفع الأوتوماتيكي لمياه الصرف الصحي الخالية من المواد البرازية داخل وخارج المباني فوق مستوى الركود	
وصف الأداء غير متوفر	القابلية للاشتعال
تجاوزت الاختبار	اللافتاندية
تجاوزت الاختبار تجاوزت الاختبار وصف الأداء غير متوفر تجاوزت الاختبار تجاوزت الاختبار وصف الأداء غير متوفر	الفعالية (قدرة الرفع) - ضخ المواد الصلبة - التوصيلات بالأنبوب - التهوية - سرعة الانزلاق الصغرى - أدنى مرور حر بالشبكة - الحجم المعقد الأدنى
وصف الأداء غير متوفر وصف الأداء غير متوفر	المقاومة الميكانيكية - قدرة التحميل والاستقرار الهيكلية لخزان التجميع للاستخدام خارج المباني - الاستقرار الهيكلية لخزان التجميع للاستخدام داخل المباني
70 ≥ ديسيبيل (A)	حد الضوضاء
تجاوزت الاختبار تجاوزت الاختبار تجاوزت الاختبار	المتانة - الاستقرار الهيكلية - قدرة الرفع - المقاومة الميكانيكية
وصف الأداء غير متوفر	المواد الخطرة

 0197	
Pentair International S.a.r.l. Avenue de Sevelin, 18 1004 Lausanne, Switzerland 11 403.11.1503 / 402.11.1503	
EN 12050-1:2001 محطة رفع مياه الصرف المحتوية على المواد البرازية DN 50	
بريوكس 50-450/9 EN M AUT (N2110280) بريوكس 50-450/9 EN M (N2110290) بريوكس 50-500/11 EN T (N2110250) بريوكس 50-600/13 EN T (N2110260) بريوكس 50-800/18 EN T (N2110270)	
الجمع والرفع الأوتوماتيكي لمياه الصرف الصحي التي تحتوي على مواد برازية فوق مستوى الركود	
وصف الأداء غير متوفر	القابلية للاشتعال
تجاوزت الاختبار	اللافتاندية
تجاوزت الاختبار تجاوزت الاختبار وصف الأداء غير متوفر تجاوزت الاختبار تجاوزت الاختبار وصف الأداء غير متوفر	الفعالية (قدرة الرفع) - ضخ المواد الصلبة - التوصيلات بالأنبوب - التهوية - سرعة الانزلاق الصغرى - أدنى مرور حر بالشبكة - الحجم المعقد الأدنى
وصف الأداء غير متوفر وصف الأداء غير متوفر	المقاومة الميكانيكية - قدرة التحميل والاستقرار الهيكلية لخزان التجميع للاستخدام خارج المباني - الاستقرار الهيكلية لخزان التجميع للاستخدام داخل المباني
70 ≥ ديسيبيل (A)	حد الضوضاء
تجاوزت الاختبار تجاوزت الاختبار تجاوزت الاختبار	المتانة - الاستقرار الهيكلية - قدرة الرفع - المقاومة الميكانيكية
وصف الأداء غير متوفر	المواد الخطرة



IT SOLO PER PAESI UE

Non gettare le apparecchiature elettriche tra i rifiuti domestici. Secondo la Direttiva Europea 2002/96/CE sui rifiuti di apparecchiature elettriche ed elettroniche e la sua attuazione in conformità alle norme nazionali, le apparecchiature elettriche esauste devono essere raccolte separatamente, al fine di essere rimpiegate in modo eco-compatibile.

EN ONLY FOR EU COUNTRIES

Do not dispose of electric tools together with household waste material! In observance of European Directive 2002/96/EC on waste electrical and electronic equipment and its implementation in accordance with national law, electric tools that have reached the end of their life must be collected separately and returned to an environmentally compatible recycling facility.

FR POUR LE PAYS EUROPÉENS UNIQUEMENT

Ne pas jeter les appareils électriques dans les ordures ménagères! Conformément à la directive européenne 2002/96/EG relative aux déchets d'équipements électriques ou électroniques (DEEE), et à sa transposition dans la législation nationale, les appareils électriques doivent être collectés à part et être soumis à un recyclage respectueux de l'environnement.

DE NUR FÜR EU-LÄNDER

Werfen Sie Elektrowerkzeuge nicht in den Hausmüll! Gemäß Europäischer Richtlinie 2002/96/EG über Elektro- und Elektronik-Altgeräte und Umsetzung in nationales Recht müssen verbrauchte Elektrowerkzeuge getrennt gesammelt und einer umweltgerechten Wiederverwertung zugeführt werden.

ES SÓLO PARA PAÍSES DE LA UNIÓN EUROPEA

No deseches los aparatos eléctricos junto con los residuos domésticos! De conformidad con la Directiva Europea 2002/96/CE sobre residuos de aparatos eléctricos y electrónicos y su aplicación de acuerdo con la legislación nacional, las herramientas eléctricas cuya vida útil haya llegado a su fin se deberán recoger por separado y trasladar a una planta de reciclaje que cumpla con las exigencias ecológicas.

PT DECLARAÇÃO DE CONFORMIDADE CE

Não deite ferramentas eléctricas no lixo doméstico! De acordo com a directiva europeia 2002/96/CE sobre ferramentas eléctricas e electrónicas usadas e a transposição para as leis nacionais, as ferramentas eléctricas usadas devem ser recolhidas em separado e encaminhadas a uma instalação de reciclagem dos materiais ecológica.

NL ALLEEN VOOR EU-LANDEN

Geef elektrisch gereedschap niet met het huisvuil mee! Volgens de Europese richtlijn 2002/96/eg inzake oude elektrische en Elektronische apparaten en de toepassing daarvan binnen de Nationale wetgeving dient gebruikt elektrisch gereedschap bescheiden te worden ingezameld en te worden afgevoerd naar Een recycle bedrijf dat voldoet aan de geldende milieu-eisen.

DA KUN FOR EU-LANDE

Eværktøj må ikke bortskaffes som almindeligt affald! I henhold til det europæiske direktiv 2002/96/EF om bortskaffelse af elektriske og elektroniske produkter og gældende national lovgivning skal brugt værktøj indsamles separat og bortskaffes på en måde, der skåner miljøet mest muligt.

SV GÄLLER ENDAST EU-LÄNDER

Elektriska verktyg får inte kastas i hushållssoptorn! Enligt direktivet 2002/96/EG som avser äldre elektriska och elektronisk utrustning och dess tillämpning enligt nationell lagstiftning ska uttjänta elektriska verktyg sorteras separat och lämnas till miljövanlig återvinning.

NO KUN FOR EU-LAND

Kast aldri elektroverktøy i husholdningsavfallet! I henhold til EU-direktiv 2002/96/EF om kasserte elektriske og elektroniske produkter og direktivets iverksettelse i nasjonal rett, må elektroverktøy som ikke lenger skal brukes, samles separat og returneres til et miljøvennlig gjenvinningsanlegg.

FI KOSKEE VAIN EU-MAITA

Aiia havitta sähkötyökälu tavalliseen kottolousjätteen mukana! Vanhoja sähkö- ja elektroniikkalaitteita koskevan EU-direktiivin 2002/96/ETY ja sen maakohtaisten sovellusten mukaisesti käytetyt sähkötyökälu on toimitettava ongelmajätteen keräyspisteeseen ja ohjattava ympäristöstä välttävään kierrätykseen.

EL Μόνο για τις χώρες της ΕΕ

Μην πετάτε τα ηλεκτρικά εργαλεία στον κάδο οικιακών απορριμμάτων! Σύμφωνα με την ευρωπαϊκή οδηγία 2002/96/ΕΚ περί ηλεκτρικών και ηλεκτρονικών συσκευών και των ενσωμάτων της στο εθνικό δίκαιο, τα ηλεκτρικά εργαλεία πρέπει να συλλέγονται ξεχωριστά και να επιστρέφονται για ανακύκλωση με τρόπο φιλικό προς το περιβάλλον.

PL Dotyczy tylko państw UE

Nie wyrzucaj elektonarzędzi wraz z odpadami z gospodarstwa domowego! Zgodnie z Europejską Dyrektywą 2002/96/WE w sprawie zużytego sprzętu elektrotechnicznego i elektronicznego oraz zastosowanie jej do prawa krajowego, zużyte elektonarzędzia należy posegregować i zutylizować w sposób przyjazny dla środowiska.

RO Numai pentru țările UE

A nu se arunca echipamentele electrice împreună cu deșeurile domestice. Conform Directivei Europene 2002/96/CE privind deșeurile din echipamente electrice și electronice, și transpunerea sa conform legilor naționale, aparaturile electrice uzate trebuie colectate separat, pentru a fi refolosite în mod ecologic.

HU Csak EU-országok számára

Az elektrikus kéziszerszámokat ne dobja a háztartási szeméttel! A használt villamos és elektronikai készülékekről szóló 2002/96/EK irányelv és annak a nemzeti jogba való átültetése szerint az elhasznált elektrikus kéziszerszámokat külön kell gyűjteni, és környezetbarát módon újra kell hasznosítani.

CZ Jen pro státy EU

Elektrické nářadí nevyhazujte do komunálního odpadu! Podle evropské směrnice 2002/96/EG o nakládání s použitými elektrickými a elektronickými zařízeními a odpovídající ustanovení právních předpisů jednotlivých zemí se použité elektrická nářadí musí sbírat odděleně od ostatního odpadu a podrobit se ekologicky šetrnému recyklování.

TR Sadece AB ülkeleri için

Elektrikli el aletlerini evdeki çöp kutusuna atmayın! Kullanılmış elektrikli aletleri, elektrik ve elektronikli eski cihazlar hakkındaki 2002/96/EG Avrupa yönetmeliğine göre ve bu yönetmelğin ulusal hukuk kurallarına göre uyarlanarak, ayrı olarak toplanmalı ve çevre şartlarına uygun bir şekilde tekrar değerlendirilmeye gönderilmelidir.

RU Только для стран ЕС

Не выкидывайте электроприборы вместе с обычным мусором! В соответствии с европейской директивой 2002/96/EG об утилизации старых электрических и электронных приборов и в соответствии с местными законами электроприборы, бывшие в эксплуатации, должны утилизироваться отдельно безопасным для окружающей среды способом.

فقط لبلدان الاتحاد الأوروبي

لا تُلْقِ الأجهزة الكهربائية بين المخلفات المنزلية. وفقاً للتوجيه الأوروبي CE/96/2002 نفايات الأجهزة الكهربائية والإلكترونية وتنفذ وفقاً للمواصفات الوطنية، فإنه يجب جمع الأجهزة الكهربائية المنتهية بشكل منفصل، من أجل إعادة استخدامها بطريقة متوافقة مع البيئة.

Questo apparecchio è coperto da garanzia legale in base alle leggi e norme in vigore alla data e nel paese di acquisto, relativamente ai vizi e difetti di fabbricazione e/o del materiale impiegato. La garanzia si limita alla riparazione o alla sostituzione, presso i Centri Assistenza autorizzati da PENTAIR INTERNATIONAL S.a.r.l., della pompa o delle parti riconosciute mal funzionanti o difettose.

I componenti soggetti ad usura quali, ad esempio, tenuta meccanica e controfaccia, anelli eguarnizioni di tenuta, girante e parte idraulica, membrane e cavi elettrici sono garantiti per un periodo non superiore alla loro vita utile. Per il corretto utilizzo e durata del prodotto, nonché per usufruire del diritto alla garanzia, è necessario far revisionare ed eventualmente sostituire dai centri assistenza autorizzati tali parti, in funzione del loro utilizzo. Per esercitare il diritto di garanzia, in caso di guasto, rivolgetevi direttamente al Vostro rivenditore e/o al Centro Assistenza autorizzato.

L'eventuale denuncia del prodotto ritenuto difettoso deve essere avanzata non appena viene riscontrata l'anomalia e comunque entro e non oltre i termini previsti dalla legge. Il diritto alla garanzia decorre dalla data di acquisto e deve essere dimostrato dall'acquirente mediante presentazione contestuale del documento comprovante l'acquisto: scontrino fiscale, fattura o documento di consegna.

La garanzia decade: se il guasto è provocato da trattamenti o operazioni improprie e messa in opera o magazzino errati, errori di collegamento elettrico o idraulico, mancata o inadeguata protezione. Se l'impianto o l'installazione dell'apparecchio non sono stati eseguiti correttamente. Se il guasto è dovuto a cause di forza maggiore o altri fattori esterni ed incontrollabili. Se il prodotto è utilizzato con liquidi abrasivi o corrosivi o diversi da quelli consentiti e comunque non compatibili con i materiali impiegati nella costruzione delle pompe. Nel caso di utilizzo del prodotto oltre i limiti dichiarati in targa o in condizioni non consentite e di interventi da parte dell'acquirente o di personale non autorizzato per smontaggio anche parziale del prodotto, modifiche o manomissioni.

Se i materiali sono avariati a seguito del naturale logoramento. Ogni uso diverso da quello indicato sul manuale d'uso e manutenzione non è garantito se non espressamente indicato per iscritto dal produttore. Si raccomanda sempre di leggere attentamente e preventivamente il libretto di istruzioni.

Avvertenze:

Qualora il Vostro apparecchio non funzionasse, controllate che il mancato funzionamento non sia provocato da altri motivi, ad esempio interruzione dell'alimentazione di corrente apparecchi di controllo o di comando oppure manipolazione non appropriata. Ricordarsi di allegare all'apparecchio difettoso la seguente documentazione: Ricevuta di acquisto (fattura, scontrino fiscale) descrizione dettagliata del difetto riscontrato.

This device is covered by legal warranty, based on the regulations and standards in force to date and in the country of purchase, as regards manufacturing and/or material defects. The warranty only covers fixing or replacement of the pump or defective parts, at the PENTAIR INTERNATIONAL S.a.r.l. authorized service centers. Components subject to wear, such as mechanical seal and counter face, sealing rings and gaskets, impeller and hydraulic part, membranes and electric cables are guaranteed for a period not exceeding their useful life. For a proper use and life of the product, and to make use of the warranty rights, have these parts inspected and optionally replaced at the authorized service centers, based on their use. To exercise warranty rights, in the event of fault please contact your retailer and/or the authorized service center. Any defects of the product should be reported as soon as the fault is discovered and in any event, within the terms set forth by law. The warranty is valid as of the date of purchase, as proved by the user submitting a purchase receipt, invoice or delivery note. The warranty becomes void: if the failure is caused by improper treatments or operations, incorrect startup or storage, wrong electric or hydraulic connections, failed or inappropriate protection; if the equipment installation or system were not performed correctly; if the failure is due to force majeure or external non-controllable factors; if the product is used with abrasive or corrosive liquids or other than those allowed, or in any event not compatible with the materials used in the pump construction; if the product is used besides the limits reported on the plate or in conditions not allowed and in the event of unauthorized interventions by the user or other personnel for even partial disassembly of the product, changes or tampering; if the materials are naturally worn. Any use differing from that indicated on the use and maintenance manual is not guaranteed, unless otherwise indicated in writing by the manufacturer. Please read the instruction manual carefully before using the product.

Warnings:

If the unit does not work, check whether the failure is due to other reasons, such as power supply failure, control or command equipment or wrong handling. Please enclose the following documents with the faulty equipment: Purchase receipt (invoice slip) Detailed description of the fault found

Cet appareil est couvert par une garantie légale d'après les lois et les normes en vigueur à la date et dans le pays d'achat, pour ce qui concerne les vices et défauts de fabrication et/ou du matériau utilisé. La garantie se limite à la réparation ou au remplacement, dans les Centres d'Assistance agréés par PENTAIR INTERNATIONAL S.A.R.L., de la pompe ou des pièces dont on reconnaît le dysfonctionnement ou la défectuosité. Les composants sujets à usure comme, par exemple, le joint mécanique et le joint mécanique, les bagues et les joints d'étanchéité, la couronne et la partie hydraulique, la membrane et les câbles électriques sont garantis pour une période non supérieure à leur durée de vie utile. Pour une utilisation correcte et une longue durée de vie du produit, ainsi que pour bénéficier du droit à la garantie, faire réviser et éventuellement remplacer ces pièces dans les centres d'assistance agréés, en fonction de leur utilisation. Pour exercer le droit de garantie, en cas de panne, adressez-vous directement à votre revendeur et/ou au Centre d'Assistance agréé. La signalisation éventuelle du produit jugé défectueux doit être présentée dès qu'on relève l'anomalie et, quoi qu'il en soit, en respectant les délais prescrits par la Loi. Le droit à la garantie prend effet à compter de la date d'achat et doit être démontré par l'acheteur à travers la présentation simultanée du document prouvant l'achat : reçu fiscal, facture ou document de livraison. La garantie tombe : si la panne est provoquée par des traitements ou des opérations impropres et une mise en service ainsi qu'un stockage erronés, par des erreurs de raccordement électrique ou hydraulique, par une protection absente ou inadéquate ; si l'appareil ou son installation n'ont pas été correctement exécutés ; si la panne est due à des causes de force majeure ou à d'autres facteurs externes et incontrôlables ; si le produit est utilisé avec des liquides abrasifs ou corrosifs ou s'ils diffèrent des liquides admis et quoi qu'il en soit non compatibles avec les matériaux utilisés pour la construction des pompes ; si l'on utilise le produit au-delà des limites déclarées sur la plaque ou dans des conditions non admises et en cas d'interventions de la part de l'acheteur ou de personnel non autorisé pour le démontage même partiel du produit, de modifications ou d'altérations ; si le matériel est endommagé par l'usure naturelle. Tout usage différent de ceux qui figurent dans le manuel d'utilisation et d'entretien n'est pas garanti sauf en cas d'indication écrite expresse de la part du constructeur. On recommande toujours de lire attentivement et à titre préventif le livret d'instructions.

Avvertissements :

Si votre appareil ne fonctionne pas, contrôler que ce dysfonctionnement n'est pas dû à d'autres causes, par exemple une coupure de courant sur les appareils de contrôle ou de commande ou une manipulation inadéquate. Ne pas oublier de joindre à l'appareil défectueux la documentation suivante : reçu d'achat (facture, reçu fiscal) description détaillée du défaut relevé.

GARANTIEBEDINGUNGEN

Dieser Apparat wird von der gesetzlichen Garantie gemäß den Gesetzen und Vorschriften gedeckt, die gültig sind am Tag und im Land des Erwerbs bezüglich der Mängel und Defekte der Fabrikation und/oder des verwendeten Materials. Die Gewährleistung beschränkt sich auf die Reparatur oder den Ersatz der Pumpe oder der als schlecht funktionierend oder defekt erkannten Teile bei den von PENTAIR INTERNATIONAL S.a.r.l., ermächtigten Kundendienstzentren. Die der Abnutzung unterliegenden Teile wie z. B. mechanische Halterung und Unterseite, Halterungsringe und -dichtungen, Antriebsrad und hydraulischer Teil, Membrane und hydraulische Kabel sind nur für ihre normale Lebensdauer garantiert. Für die korrekte Verwendung und Dauerhaftigkeit des Produktes sowie um das Garantierecht in Anspruch nehmen zu können, ist es erforderlich, diese Teile je nach ihrem Gebrauch von den ermächtigten Kundendienstzentren revidieren oder ersetzen zu lassen. Um das Garantierecht geltend zu machen im Falle eines Defekts wenden Sie sich direkt an Ihren Wiederverkäufer und/oder an das ermächtigte Kundendienstzentrum. Die allfällige Meldung der Mangelhaftigkeit des Produkts muss erfolgen, sobald die Unregelmässigkeit festgestellt wird, spätestens aber innert den vom Gesetz festgelegten Fristen. Das Recht auf Garantie beginnt vom Tag des Erwerbs an zu laufen und muss vom Erwerber bewiesen werden durch gleichzeitige Vorlage des Dokumentes, das den Erwerb beweist: Kassenzettel, Rechnung oder Lieferschein. Die Garantie verfällt: wenn der Defekt von ungeeigneten Behandlungen oder Tätigkeiten und falschen Inbetriebsetzungen oder Lagerungen herrührt, Fehlern beim elektrischen oder hydraulischen Anschluss, fehlendem oder unangemessenem Schutz. Wenn die Einrichtung oder die Installation des Geräts nicht korrekt ausgeführt worden sind. Wenn der Defekt auf Gründe höherer Gewalt oder andere externe und unkontrollierbare Faktoren zurückzuführen ist. Wenn das Produkt mit schmirgelnden oder korrosiven oder sonstwie unerlaubten Flüssigkeiten gebraucht wird, die nicht mit dem beim Bau der Pumpen verwendeten Material kompatibel sind. Im Verfall der Verwendung des Produkts über die auf der Etikette bestimmte Frist hinaus oder unter nicht erlaubten Bedingungen und unter Eingriffen seitens des Erwerbers oder von nicht ermächtigtem Personal für die selbst teilweise Demontage des Produkts, Änderungen oder Aufbrechen. Wenn die Materialien beschädigt werden in Folge natürlicher Abnutzung. Jeder in der Gebrauchs- und Wartungsanweisung nicht vorgesehene Gebrauch ist nur garantiert, wenn er vom Produzenten schriftlich bestätigt wird. Man empfiehlt, das Bedienungsbüchlein stets achtsam und sorgsam zu lesen.

Hinweise:

Sollte Ihr Gerät nicht funktionieren, kontrollieren Sie bitte, ob das Fehlverhalten nicht auf Gründe zurückzuführen ist wie z. B. kein Strom beim Kontroll- oder Befehlsgerät oder unrichtige Handhabung. Legen Sie bitte dem defekten Gerät folgende Dokumente bei: Erwerbsquittung (Rechnung, Kassenzettel) genaue Beschreibung des festgestellten Fehlers

Este dispositivo está cubierto con garantía legal en base a las leyes y normas en vigor a la fecha y en el país de adquisición, relativamente a los vicios y a defectos de fabricación y/o del material empleado. La garantía se limita a la reparación o a la sustitución, en los Centros Asistencia Autorizados por PENTAIR INTERNATIONAL S.A.R.L., de la bomba o de las partes reconocidas que no funcionan o defectuosas. Los componentes sujetos a desgaste como, por ejemplo, estanqueidad mecánica y contrafaz, anillos y junta estanca, rotor y parte hidráulica, membranas y cables eléctricos están garantizados por un periodo no superior a la vida útil. Para el correcto empleo y duración del producto, y también para usufructuar el derecho a la garantía, es necesario hacer revisar y eventualmente reemplazar en los centros asistencia autorizada tales partes, en función de su empleo. Para ejercer el derecho a la garantía, en caso de avería, dirigirse directamente a vuestro revendedor y/o al Centro Asistencia Autorizado. La eventual denuncia del producto considerado defectuoso tiene que ser efectuada apenas se encuentra la anomalía y en todo caso dentro y no más de los términos previstos por la ley. El derecho a la garantía transcurre desde la fecha de adquisición y tiene que ser demostrado por el comprador a través de la presentación contextual del documento comprobador de la adquisición: resguardo fiscal, factura o documento de entrega. La garantía decae: si la avería ha sido provocada por tratos u operaciones impropias y puesta en obra o almacenaje errados, errores de conexión eléctrica o hidráulica, sin o inadecuada protección. Si el dispositivo o la instalación del dispositivo no han sido efectuadas correctamente. Si la avería es debida a causas de fuerza mayor u otros factores externos e incontrolables. Si el producto viene utilizado con líquidos abrasivos o corrosivos o diferentes de aquellos permitidos y en todo caso no compatibles con los materiales empleados en la construcción de las bombas. En el caso de empleo del producto a más de los límites declarados en la placa de matrícula o en condiciones no permitidas y de intervenciones por parte del comprador o de personal no autorizado al desmontaje total o parcial del producto, modificaciones o adulteraciones. Si los materiales se averían a causa del natural desgaste. Cualquier empleo diferente al indicado en el manual de empleo y manutención no viene garantizado si no expresamente indicado por escrito por el productor. Se recomienda siempre de leer atentamente y preventivamente el manual de instrucciones.

Advertencias:

En el caso que su dispositivo no funcionase, controlar que el desperfecto no sea provocado por otros motivos, como por ejemplo la interrupción de la alimentación de corriente, dispositivos de control o mando o bien manipulación inapropiada. Recordarse de adjuntar al dispositivo defectuoso la siguiente documentación: Recibo de adquisición (factura, resguardo fiscal), descripción detallada del defecto relevado.

CONDIÇÕES DE GARANTIA

Este aparelho tem garantia legal, segundo as leis e as disposições vigentes na data e no país de compra, relativamente aos vícios e defeitos de fabrico e/ou do material utilizado. A garantia limita-se à reparação ou à substituição, nos Centros de Assistência autorizados pela PENTAIR INTERNATIONAL S.a.r.l., da bomba ou das partes julgadas com mau funcionamento ou defeituosas. Os componentes sujeitos a desgaste como, por exemplo, empanque mecânico e contraface, anéis e juntas de estanqueidade, rotor e secção hidráulica, membranas e cabos eléctricos estão garantidos por um período não superior a sua vida útil. Para a correcta utilização e duração do produto, como também para usufruir do direito à garantia, é necessário fazer a revisão e, eventualmente, substituir nos centros de assistência autorizados estas partes, em função da sua utilização. Para exercer o direito de garantia, em caso de avaria, dirija-se directamente ao revendedor e/ou ao Centro de Assistência autorizado. A eventual denúncia do produto julgado defeituoso tem que ser apresentada logo que for relevada a anomalia e, de qualquer maneira, dentro dos prazos previstos pela lei. O direito à garantia conta desde a data de compra e tem que ser demonstrado pelo comprador mediante apresentação contextual do documento comprovante à compra: recibo fiscal, factura ou documento de remessa. A garantia declina: se a avaria é provocada por tratamentos ou operações impróprias e colocação em funcionamento ou armazenamento incorrectos, erros de ligação eléctrica ou hidráulica, falta ou inadequada protecção. Se o equipamento ou a instalação do aparelho não tiverem sido efectuados correctamente. Se a avaria foi devida a causas de força maior ou outros factores externos e incontroláveis. Se foram utilizados líquidos abrasivos ou corrosivos ou diferentes aos permitidos no aparelho e, desta forma, não compatíveis com os materiais utilizados na construção das bombas. No caso de utilização do produto além dos limites declarados na plaqueta de classificação ou em condições não permitidas e de intervenções por parte do comprador ou do pessoal não autorizado para a desmontagem, mesmo que parcial do produto, modificações ou violações. Se os materiais são avariados em consequência do seu desgaste natural. Todo uso diferente do indicado no manual de uso e manutenção não é garantido, se não expressamente indicado por escrito pelo produtor. Recomenda-se sempre ler atenta e antecipadamente o livrete de instruções.

Advertências:

No caso de que o seu aparelho não funcione, verificar se a falta de funcionamento não foi provocada por outros motivos, por exemplo, interrupção da alimentação eléctrica dos aparelhos de controlo ou de comando ou manipulação não adequada. Lembrar de apresentar junto com o aparelho defeituoso a seguinte documentação: Recibo de compra (factura, recibo fiscal) descrição detalhada do defeito encontrado

Dit apparaat heeft een wettelijke garantie volgens de geldende wetten en normen op datum en in het land van aankoop met betrekking tot fabricage- en/of materiaalfouten. De garantie is beperkt tot het repareren of vervangen van de pomp of van de onderdelen waarvan door een offici PENTAIR INTERNATIONAL S.a.r.l., Assistentiecentrum is erkend dat ze slecht functioneren of defect zijn. De onderdelen die onderhevig zijn aan slijtage, zoals bijvoorbeeld mechanische afdichtingen, afdichtingsringen en pakkingen, de rotor en het hydraulische gedeelte, membranen en elektrische kabels, zijn gegarandeerd voor een periode die hun nuttige levensduur niet overschrijdt. Voor een correct gebruik, het garanderen van de juiste levensduur van het product en om gebruik te kunnen maken van het recht op garantie, dienen deze onderdelen te worden gereviseerd en indien nodig vervangen door een van de officiële assistentiecentra ten behoeve van hun gebruik. Om gebruik te maken van het recht op garantie dient u zich in geval van een defect rechtstreeks tot uw verkoper en/of het officiële assistentiecentrum te wenden. De eventuele claim voor het defecte product moet meteen na het optreden van de storing worden ingediend of in ieder geval binnen de daarvoor vastgestelde wettelijke termijn. Het recht op garantie treedt in werking op de datum van aankoop; de koper dient dit aan te tonen door gelijktijdig met de claim het aankoopbewijs te overhandigen: kassabon, factuur of leveringsbon. De garantie vervalt: als het defect wordt veroorzaakt door oneigenlijke hantering of handelingen en verkeerd gebruik of opslag, onjuiste elektrische of hydraulische aansluitingen, ontbrekende of ontoereikende beveiliging en als het apparaat niet correct is geïnstalleerd. Als het defect wordt veroorzaakt door overmacht of andere externe onbeheersbare factoren. Als het product wordt gebruikt met schurende of corrosieve vloeistoffen of andere vloeistoffen dan de toegestane die niet compatibel zijn met de materialen die voor de constructie van de pompen zijn gebruikt. Als de op het serieplaatje voorgeschreven limieten worden overschreven, als het apparaat wordt gebruikt in niet-toegestane omstandigheden en in het geval van handelingen door de koper of door niet-erkend personeel om het product geheel of gedeeltelijk te demontieren, aan te passen of te wijzigen. Als de materialen defect zijn als gevolg van hun natuurlijke slijtage. Geen enkel gebruik dat afwijkt van wat in de gebruiksinstructies en onderhoudshandleiding staat, valt onder de garantie, tenzij dit uitdrukkelijk schriftelijk is vermeld door de producent. Het verdient altijd aanbeveling om van tevoren aandachtig de handleiding te lezen.

Waarschuwingen:

Als uw apparaat niet naar behoren functioneert, controleer dan eerst of de storing geen andere oorzaken heeft, zoals bijvoorbeeld het uitvallen van de stroom, controle-of besturingsapparatuur of onjuist gebruik. Vergeet niet de volgende documentatie bij het defecte apparaat te voegen: aankoopbewijs (factuur, kassabon) - nauwkeurige beschrijving van het defect.

GARANTIBETINGELSER

DA

Deze apparat er i henhold til de love og regler, der var gældende på tidspunktet for købet i det land, hvor købet blev foretaget, dækket af en juridisk garanti med hensyn til fejl og mangler ved fremstillinger og/eller ved det anvendte materiale. Garantien dækker udelukkende for reparation eller udskiftning af pumpen eller dårligt fungerende eller defekte dele på et Autoriseret PENTAIR INTERNATIONAL S.a.r.l. Servicecenter. For de dele, der udsættes for slitage, som f.eks. mekanisk tæthed og tæthed af bagside, tætningsringe og -pakninger, rotor og hydraulisk del, membraner og elektriske kabler, gælder garantien kun i løbet af deres almindelige levetid. For at opretholde produktets funktionsdygtighed i løbet af dets forventede levetid, samt for at blive ved med at have ret til garantien, skal man lade disse dele kontrollere og om nødvendigt udskifte på autoriserede servicecentre, efter behov i betragtning af anvendelsen. For at udøve garantiretten i tilfælde af skade, skal De henvende Dem direkte til Deres forhandler og/eller til det autoriserede servicecenter. En eventuel anmeldelse af et produkt, der anses for at være behæftet med fejl, skal foretages, så snart uregelmæssigheden konstateres, og under alle omstændigheder inden for de af loven fastsatte frister. Garantiretten løber fra købsdatoen, og køberen skal dokumentere sin ret ved forevisning af: bon, faktura eller leveringsdokument. Garantien bortfalder: Hvis fejlen skyldes uhensigtsmæssige behandlinger eller handlinger, forkert indretning eller opmagasiner, samt forkerte elektriske eller hydrauliske forbindelser, utilstrækkelig eller overhovedet ingen beskyttelse. Hvis apparatet ikke er indrettet eller installeret rigtigt. Hvis fejlen skyldes force majeure eller andre ydre faktorer, der ikke kan kontrolleres. Hvis produktet anvendes sammen med ætsende eller korroderende væsker eller væsker, der afviger fra de tilladte og som ikke er forenelige med pumpernes fremstillingsmaterialer. Hvis produktet anvendes i strid med de på specifikationsmærkaten angivne grænser eller i utilladte omgivelser, eller hvis brugeren eller uautoriseret personale udfører hel eller delvis afmontering, ændring eller manipulering af produktet. Hvis materialerne ødelægges som følge af naturligt slid. Der garanteres på ingen vis for enhver anvendelse, der afviger fra angivelserne i betjenings- og vedligeholdelsesvejledningen, med mindre der leveres en udtrykkelig skriftlig tilladelse dertil af fabrikanten. Det tilrådes altid på forhånd at læse instruktionsbogen omhyggeligt.

Advarsler:

Såfremt Deres apparat ikke skulle virke, kontrolleres det, om den manglende funktion skyldes andre årsager, fx afbrydelse af strømtilførslen til overvågnings- eller betjeningsudstyr eller utilsigtet ændring. Husk at vedlægge det fejlbehæftede apparat følgende dokumentation: kvittering for købet (faktura, bon) detaljeret beskrivelse af den konstaterede fejl.

Tämän laitteen kattaa hankintamaassa ostopäivänä voimassa olevien lakien ja normien mukainen takuu koskien materiaali- ja/tai valmistusvikoja. Takuu käsittää pumpun tai todetuista toimintahäiriöistä kärsivien taikka viallisten osien korjauksen tai vaihdon PENTAIR INTERNATIONAL S.a.r.l.:n valtuuttaman huoltoilijeen toimesta. Kulutukselle alittiin laiteosat kuten esimerkiksi tiivistysholkki ja takapinta, tiivistysrenkaat ja tiivisteet, juoksupyörä ja hydrauliset osat, kalvot ja sähkökaapelit, kuuluvat takuun piiriin niiden luonnollisen käyttöajan ajan. Laitteen tarkoituksenmukaisen hyödyntämisen ja kestävyuden sekä takuuoikeuden käytön vuoksi on välttämätöntä suorittaa laitteen tarkistus ja mahdollisesti vaihtaa valtuutettujen huoltoilijekkeiden toimesta edellä mainitut laiteosat niiden käyttöasteen mukaisesti.

Mikäli laite osoittautuu vialliseksi, voidaan takuuoikeutta käyttää kääntymällä suoraan jälleenmyyjän ja/tai valtuutetun huoltoilijeen puoleen. Mahdollinen ilmoitus viallisena pidettävästä tuotteesta on tehtävä välittömästi vian ilmetessä ja kuitenkin lain säätämän määräajan puitteissa. Takuuoikeus on voimassa ostopäivästä lukien ja ostajan on osoitettava se esittämällä tosite hankinnasta: ostokuitti, lasku tai toimitusasiakirja. Takuun raukeaminen: takuu ei kata vikoja, jotka aiheutuvat vääristä käsittelystä tai vääristä toimenpiteistä, virheellisestä käyttöönotosta tai varastoinnista, virheellisestä sähkö- tai hydraulikkuyhteydestä, puuttuvasta tai epätarkoituksenmukaisesta suojauksesta. Takuu ei ole voimassa, jos asennus tai laitteen asentaminen ei ole suoritettu asianmukaisella tavalla. Jos vika johtuu ylipäätymättömästä esteestä tai muista ulkopuolisista tai hallitsemattomista tekijöistä. Jos tuotteesta on käytetty hankaavia tai syövyttäviä aineita tai aineita, jotka eivät ole sallittuja tai yhteensopivia pumppujen valmistusmateriaalien kanssa. Takuu raukeaa siinä tapauksessa, että tuotteen käyttö ylittää tuotekilven osoittaman käyttörajoituksen tai sitä käytetään asiaankuulumattomissa olosuhteissa tai jos ostaja tai valtuuttamaton huoltohenkilö on suorittanut laitteeseen toimenpiteitä sen osittaiseksikin purkamiseksi, muuttamiseksi tai korjaamiseksi. Jos materiaalit ovat menneet pilalle niiden luonnollisen kulumisen ansiosta.

Kaikkinaisen käyttö- ja huolto-oppaan vastainen käyttö on takuun ulkopuolella, ellei tätä ole selvästi ja kirjallisesti osoitettu laitevalmistajan toimesta. On aina suositeltavaa lukea huolellisesti käyttöohjeet ennen laitteen käyttöä.

Huomautuksia:

Mikäli laitteenne ei toimi asianmukaisesti tarkistakaa, ettei toimintahäiriö johdu muista syistä, kuten esim. sähkövirran katkoksesta valvonta- tai ohjauslaitteissa tai epäasianmukaisesta käsittelystä. muistakaa liittää viallisen laitteen mukaan seuraavat asiakirjat: Ostosote (ostokuitti tai lasku) - yksityiskohtainen kuvaus havaitusta viasta

GARANTI

NO

Dette apparatet er dekket av en juridisk garanti i henhold til gjeldende lover og forskrifter i brukerlandet på det tidspunkt som kjøpet ble foretatt. Garantien gjelder for fabrikkasjonsfeil og -mangler og/eller feil ved materialet som er brukt. Garantien begrenser seg til reparasjon eller bytting ved serviceverksted godkjent av PENTAIR INTERNATIONAL S.a.r.l., av pumpen eller de deler som har funksjonsfeil eller er defekte. De komponentene som utsettes for slitasje som f.eks. mekanisk tetning og motflens, ringer og pakninger, rotor og hydraulisk enhet eller membraner og elektriske ledninger er garantert for en periode som ikke overskrider deres levetid. For korrekt anvendelse og for å sikre produktet en lengst mulig levetid, såvel som å kunne nyte godt av garantiretten, er det nødvendig å sørge for jevnlig kontroll og eventuell utskifting av slitte dele, ved et autorisert verksted. For å utøve den juridiske garantiretten dersom feil skulle oppstå, skal du henvende deg direkte til din forhandler og/eller til et autorisert serviceverksted. En eventuell klage på et antatt defekt produkt skal fremmes så snart uregelmessigheten oppdages og uansett innen det tidsrom som loven foreskriver. Garantiretten trår i kraft fra salgsdatoen og kjøperen må derfor presentere et salgsdokumentet som kvittering, faktura eller leveringsdokument. Garantien er ikke gyldig: dersom skaden skyldes uforsiktig behandling eller feilinngrep, feilaktig lagring, feil elektrisk eller hydraulisk tilkobling eller manglende eller utilfredsstillende beskyttelse. Dersom koblingen og installasjonen av apparatet ikke er utført korrekt. Dersom skaden er forårsaket av tvingende grunn eller andre eksterne faktorer som ikke kan kontrolleres. Hvis det blir brukt slipemidler eller etsende væsker, eller andre midler enn de som er anbefalt og som ikke er egnet for materialene som er brukt under konstruksjon av pumpene. Dersom du bruker produkter som overskrider de grenser som er opplyst på skiltet eller under forhold som ikke er samtykket og ved inngrep foretatt av kjøper eller uautorisert personell for å demontere også deler av apparatet, eller dersom skaden skyldes naturlig slitasje på materialene. All bruk som skiller seg fra den som er indikert i manualen for bruk og vedlikehold er ikke garantert dersom det ikke foreligger en uttrykkelig skriftlig erklæring fra produsenten. Det anbefales at du alltid leser nøye gjennom instruksjonsmanualen på forhånd.

N:B.

Dersom apparatet ikke skulle fungere, kontroller at problemet ikke skyldes andre årsaker, for eksempel strømbrytning til kontroll/ kommando apparatene, eller feil håndtering. Husk og legge ved det defekte apparatet følgende dokumentasjon: Salgsdokument (faktura, kvittering) - Detaljert beskrivelse av defekten som er funnet.

Denna apparat täcks av en garanti som överensstämmer med gällande lagar i landet där apparaten inköps och gäller defekter och fel vid tillverkningen och/eller i det använda materialet. Garantin är begränsad till reparation eller utbyte hos servicecenter som auktoriserats av PENTAIR INTERNATIONAL S.a.r.l. av pump eller delar som visat sig fungera dåligt eller vara defekta. Komponenter som utsätts för slitage, till exempel mekanisk tätning och motstycke, tätningringar eller packningar, rotor och hydrauliska delar, membran samt elkablar medges garanti för en tid som inte överstiger deras livslängd. För korrekt användning och produktens hållbarhet, och för att utnyttja garantin måste nämnda komponenter besiktigas och eventuellt bytas ut hos auktoriserade servicecenter i förhållande till hur de används. För att utnyttja garantin vid fel, kontakta omedelbart återförsäljare och/eller auktoriserat servicecenter. Eventuella reklamationer av produkt som anses defekt måste ske så snart felet upptäckts och hur som helst inom och inte utöver de datum som förutses av lagen. Garantin gäller från och med inköpsdatum och måste uppvisas av inköparen med dokument som styrker inköpet: kassakvitto, faktura eller leveransbevis. Garantin förfaller om: felet

orsakas av olämplig hantering eller felaktiga åtgärder och driftsättning eller magasinering, felaktig elektrisk eller hydraulisk anslutning, bristande eller otillräckliga skyddsanordningar; om anläggningen eller installationen av apparaten inte utförs korrekt; felet beror på force majeure eller andra yttre och okontrollerbara faktorer; produkten behandlas med repande eller korrosiva lösningar eller andra än tillåtna och hur som helst inte kompatibla med material som används vid tillverkningen av pumparna; om produkten används utöver de gränser som anges på typskylten eller i förhållanden som inte godkännts och om inköparen eller annan icke auktoriserad personal ingriper för nedmontering, även partiell, av produkten och för modifieringar eller åverkan; om materialen förstörs till följd av naturlig utnötning. Vid annan användning än den som indikeras i den här handboken för användning och underhåll medges ingen garanti, om inte tillverkaren uttryckligen gett skriftligt tillstånd till detta. Vi rekommenderar alltid att noggrant läsa handboken i förväg.

Observera:

Om din apparat inte fungerar, kontrollera att orsakerna inte är andra, som till exempel att strömbrytaren till styr- och kontrollenheter avbrutits eller att oriktiga åtgärder utförts. Kom ihåg att bifoga följande dokument med den felaktiga apparaten vid inlämning till servicecenter: Köpbevis (faktura eller kassakvitto) detaljerad beskrivning av det påträffade felet

(GR) ΣΥΝΟΨΗ ΕΓΓΥΗΣΗΣ

Η συσκευή αυτή καλύπτεται με τη νόμιμη εγγύηση βάσει των νόμων και των κανόνων που ισχύουν στη χώρα αγοράς κατά την ημερομηνία αγοράς, όσον αφορά ελαττώματα και ατέλειες κατασκευής και / ή ελαττώματα του υλικού που χρησιμοποιήθηκε. Η εγγύηση περιορίζεται στην επισκευή ή την αντικατάσταση, στα εγκεκριμένα Κέντρα Υποστήριξης της PENTAIR INTERNATIONAL S.a.r.l., της αντλίας ή των τμημάτων τα οποία εξαρχής δυσλειτουργούσαν ή ήταν ελαττωματικά. Συστατικά μέρη που υπόκεινται σε φθορά όπως, για παράδειγμα, παρεμβύσματα μηχανικό και ό,τι υπάρχει απέναντί του, δακτύλιοι και παρεμβύσματα στεγανότητας, ρότορας και υδραυλικό τμήμα, μεμβράνες και ηλεκτρικά καλώδια καλύπτονται από την εγγύηση για χρονικό διάστημα το οποίο δεν υπερβαίνει την ωφέλιμη διάρκεια ζωής τους. Για τη σωστή χρήση και τη διάρκεια του προϊόντος, καθώς και για τη χρήση του δικαιώματος της εγγύησης, είναι απαραίτητος ο έλεγχος και, στην περίπτωση που χρειαστεί, η αντικατάσταση των τμημάτων αυτών από τα εγκεκριμένα κέντρα υποστήριξης, σε συνάρτηση με τη χρήση τους. Για να ασκήσετε το δικαίωμα εγγύησης σε περίπτωση βλάβης, απευθυνθείτε άμεσα στον μεταπωλητή της περιοχής σας και / ή στο Εξουσιοδοτημένο Κέντρο Υποστήριξης. Η ενδεχόμενη καταγγελία για το προϊόν που θεωρήθηκε ελαττωματικό θα πρέπει να γίνει μόλις διαπιστωθεί η ανωμαλία και σε κάθε περίπτωση όχι πέραν των χρονικών ορίων που προβλέπονται από το νόμο. Το δικαίωμα εγγύησης αρχίζει να ισχύει από την ημερομηνία της αγοράς και αποδεικνύεται από τον αγοραστή με την επίδειξη του εγγράφου αγοράς; δηλαδή απόδειξη αγοράς, τιμολόγιο ή έγγραφο παράδοσης. Η εγγύηση χάνει την ισχύ της: αν η βλάβη έχει προκληθεί από ακατάλληλη μεταχείριση ή χειρισμό, εσφαλμένη θέση σε λειτουργία ή αποθήκευση, σφάλματα ηλεκτρικής ή υδραυλικής σύνδεσης, έλλειψη ή μη επαρκή προστασία. Αν η τοποθέτηση ή η εγκατάσταση της συσκευής δεν έχει πραγματοποιηθεί με σωστό τρόπο. Αν η βλάβη οφείλεται σε απρόοπτες αιτίες ή άλλους εξωτερικούς και μη ελεγχόμενους παράγοντες. Αν το προϊόν έχει χρησιμοποιηθεί με λειαντικά ή διαβρωτικά υγρά ή με υγρά διαφορετικά από τα ενδεδειγμένα και συνεπώς μη συμβατά με τα υλικά που έχουν χρησιμοποιηθεί στην κατασκευή των αντλών. Σε περίπτωση χρήσης του προϊόντος εκτός των ορίων που ορίζονται στην πινακίδα τεχνικών χαρακτηριστικών ή σε μη επιτρεπόμενες συνθήκες και σε περίπτωση επεμβάσεων από πλευράς του αγοραστή ή από μη εγκεκριμένο προσωπικό αποσυμφορόλησης έστω και μερικής φύσεως του προϊόντος, τροποποίησης ή αλλοίωσης του. Αν τα υλικά έχουν αλλοιωθεί λόγω φυσιολογικής φθοράς. Κάθε χρήση διαφορετική από την ενδεδειγμένη στο χειρίδιο χρήσης και συντήρησης δεν καλύπτεται από την εγγύηση αν δεν δηλώνεται ρητά γραπτώς από τον κατασκευαστή. Συνιστάται πάντα να διαβάσετε με προσοχή και για λόγους πρόληψης το έντυπο οδηγιών.

Προειδοποιήσεις:

Στην περίπτωση που η συσκευή σας δεν λειτουργήσει, ελέγξτε αν αυτό οφείλεται σε άλλους λόγους, για παράδειγμα σε διακοπή της παροχής ρεύματος, σε συσκευές ελέγχου ή εντολών ή σε λανθασμένη επέμβαση. Η ελαττωματική συσκευή θα πρέπει να συνοδεύεται με τα ακόλουθα έγγραφα: Απόδειξη αγοράς (τιμολόγιο, απόδειξη) - λεπτομερή περιγραφή του ελαττώματος που παρουσιάστηκε

Niniejsze urządzenie objęte jest gwarancją prawną, zgodnie z przepisami i normami obowiązującymi w danym państwie w dniu zakupu, pokrywającą wady i usterki fabryczne i/lub zastosowanego surowca. Gwarancja ogranicza się do naprawy lub wymiany pompy lub części uznanych za nieprawidłowo działające lub wadliwe w Punktach Serwisowych autoryzowanych przez PENTAIR INTERNATIONAL S.a.r.l. Komponenty ulegające zużyciu, jak na przykład, uszczelnienie mechaniczne i kontrofejs, pierścienie i uszczelki, wirnik i część hydrauliczna, membrany i kable elektryczne objęte są gwarancją na okres nie przekraczający ich czasu eksploatacji. W celu prawidłowego stosowania i uzyskania trwałości produktu, jak również aby móc skorzystać z prawa gwarancji należy skontrolować lub ewentualnie wymienić w autoryzowanych punktach serwisowych dane części, zgodnie z ich zastosowaniem. W przypadku usterki, aby móc skorzystać z prawa gwarancji należy zwrócić się bezpośrednio do sprzedawcy i/lub Autoryzowanego Punktu Serwisowego. Ewentualne zgłoszenie wadliwego produktu powinno być dokonane natychmiast po stwierdzeniu nieprawidłowości a w każdym razie nie przekraczając prawnie ustalonych terminów zgłoszenia. Prawo do gwarancji obowiązuje od daty zakupu i powinno być potwierdzone przez kupującego poprzez okazanie dokumentu zakupu: kwit fiskalny, faktura lub dokument dostawy. Gwarancja traci ważność: jeśli usterka została spowodowana niewłaściwym obchodzeniem się z urządzeniem lub jego użytkowaniem, lub też nieprawidłowym ustawieniem albo magazynowaniem, zastosowaniem błędnych podłączeń elektrycznych lub hydraulicznych, brakiem lub niewłaściwą ochroną; jeśli instalacja lub zamontowanie urządzenia nie zostały prawidłowo wykonane; jeśli złe funkcjonowanie spowodowane zostało siłami wyższymi lub innymi czynnikami zewnętrznymi nie podlegającymi kontroli; jeśli przy urządzeniu zastosowane zostały płyny żrące lub korodujące, albo inne od dozwolonych, niekompatybilne z materiałami użytymi do konstrukcji pomp. W razie zastosowania urządzenia do celów wykraczających poza limity wskazane na tabliczce lub w warunkach nie dozwolonych, oraz w razie interwencji ze strony nabywcy lub personelu nieupoważnionego do remontowania urządzenia, nawet częściowego, jego modyfikacji lub przemanipulowania. Jeśli materiały uległy zepsuciu w wyniku naturalnego zużycia się. Wszelkie zastosowania inne niż opisane w instrukcjach obsługi i konserwacji nie są objęte gwarancją, chyba że producent pisemnie udzieli innych wskázówek. Zaleca się zawsze uważne i uprzednie przeczytanie instrukcji obsługi.

Ostrzeżenia:

Jeżeli Wasze urządzenie nie działa należy sprawdzić czy nie zostało to spowodowane innymi przyczynami, na przykład przerwą zasilania prądu do urządzeń kontrolnych lub sterowniczych lub też niewłaściwą manipulacją. Należy pamiętać aby zająć się do uszkodzonego urządzenia następującą dokumentację: kwit potwierdzający zakup (faktura, kwit fiskalny) szczegółowy opis stwierdzonego uszkodzenia

GARANTIE**RO**

Acest aparat beneficiază de garanție legală conform legilor și normelor în vigoare la data și în țara în care a fost achiziționat, în ceea ce privește viciile și defectele de fabricație și/sau materialul utilizat. Garanția se limitează la repararea sau înlocuirea de către Centrele de Asistență autorizate de către PENTAIR INTERNATIONAL S.a.r.l. a pompei sau a părților recunoscute ca rău funcționale sau defecte. Părțile supuse uzurii ca de exemplu garnitura mecanică și fața interioară, inelele și garniturile de etanșare, rotorul și partea hidroalică, membranele și cablurile electrice sunt acoperite de garanție pentru o perioadă nesuperioară vieții lor utile. Pentru o utilizare corectă și de durată a produsului, precum și pentru a beneficia de dreptul la garanție, este necesar ca aceste părți să fie supuse verificării și eventual să fie înlocuite de Centrele de Asistență, în funcție de utilizarea lor. Pentru a beneficia de dreptul la garanție, în caz de defecțiune, cumpărătorul se poate adresa direct la distribuitorul care i-a vândut aparatul și/sau la un Centru de Asistență autorizat. Eventuala reclamație referitoare la produsul considerat defect trebuie să fie efectuată în momentul în care se constată anomalia respectivă și oricum respectând perioada și termenii legali prevăzuți. Termenul de garanție decurge de la data achiziției și dreptul la garanție trebuie să fie demonstrat de către cumpărător prin prezentarea tuturor documentelor care să certifice achiziția: chitanță fiscală, factură sau document de livrare. Garanția se anulează: dacă defecțiunea este provocată de tratamente sau operațiuni improprii, de punerea în funcțiune sau păstrarea într-un mod necorespunzător, de erori în legături electrice sau hidraulice, de lipsa de protecție sau protecția inadecvată. Dacă instalarea aparatului nu a fost corect efectuată. Dacă defecțiunea se datorează unor cauze de forță majoră sau altor factori externi și necontrolabili. Dacă produsul a fost utilizat cu lichide abrazive sau corozive, sau diferite de cele permise și în orice caz necompatibile cu materialele folosite în construcția pompei. În caz de utilizare a produsului peste limitele indicate pe plăcuță sau în condiții nepermise și a intervențiilor din partea cumpărătorului sau a personalului neautorizat pentru demontarea, chiar parțială, a aparatului, în caz de modificări sau manipulări incorecte. Dacă materialele au defecte din cauza uzurii normale. Orice folosire diferită de cea indicată în manualul de folosire și întreținere nu este acoperită de garanție dacă nu este expres indicată în scris de producător. Se recomandă întotdeauna citirea cu atenție a instrucțiunilor de utilizare înainte de folosirea aparatului.

Atenție!

În cazul în care aparatul încetează să funcționeze, se va controla dacă nefuncționarea acestuia a fost provocată din alte motive, de exemplu de întreruperea alimentării electrice a dispozitivelor de control sau comandă sau din cauza manipulării neadecvate. Pentru a beneficia de reparații în garanție a produsului defect este necesară prezentarea următoarelor documente: Chitanță de cumpărare (factură, chitanță fiscală) descrierea detaliată a defectului sesizat.

A készülékre az eladás időpontjában érvényben lévő, az adott ország törvénye által előírt jótállás vonatkozik. A garancia minden munka- és/vagy anyaghibából eredő kárra érvényes. A garancia csak a szivattyú, illetve a hibásan működő vagy hiányos alkatrészek a PENTAIR INTERNATIONAL S.a.r.l. márkaszervizeiben történő javítása vagy cseréje esetén érvényes. A kopásnak kitétt részek – például a tömitések és zárófejek, a szigetelők és a gyűrűk, a hidraulikus- és forgórészek, a membránok és elektromos vezetékek – garanciális ideje nem hosszabb, mint azok hasznos élettartama. A biztonságos kezelés és a termék tartóssága érdekében, a garanciális szervizelés lehetőségét kihasználva, időnként vizsgáltsa be vagy cseréltesse ki ezeket a részeket egy hivatalos márkaszervizben. Meghibásodás esetén, a garancia igénybevételehez kérjük forduljon közvetlenül a kereskedőhöz és/vagy a legközelebbi márkaszervizhez. A meghibásodásból eredő panaszt azonnal, de legkésőbb a törvény által előírt határidőn belül kell bejelenteni. A garancia a vásárlás napjával lép életbe. Garanciális javítás esetén a vásárlónak fel kell mutatni a vásárlást igazoló okmányt: számlát, ÁFA-s számlát vagy egy áruátvételi bizonylatot. A garancia megszűnik: amennyiben a hiba szakszerűtlen kezeléssel, használatból vagy üzembe helyezésből, nem megfelelő tárolásból, nem megfelelő elektromos, vagy hidraulikus csatlakoztatásból ered, illetve nem megfelelő állagvédelem esetén. Ha a készülék behelyezését, vagy működésbe helyezését nem szakszerűen végezték. Ha a hiba vis majorból, vagy más külső és nem befolyásolható tényezőtől ered. Ha a terméket erősen koptató, korrodeáló vagy az előírtaktól eltérő, ezért a szivattyú készítéséhez használt alapanyaggal összeférhetetlen folyadékkal használták. A készüléken jelölt értéken túll, vagy a feltételekben nem megengedett használat esetén, vagy abban az esetben, ha a vásárló vagy más arra nem jogosult személy a terméket akár részlegesen is szétzerelte, módosította, vagy egyéb beavatkozást végzett. Ha az anyagok a természetes elhasználódás miatt hibásak. A garancia nem érvényes a használati utasításban foglaltaktól eltérő jellegű használat esetén és szervizelésre, kivéve ha erre a gyártó kifejezett engedélyt adott. Használat előtt minden egyes alkalommal figyelmesen olvassa el a részletes tájékoztatót.

Instrukciók:

Ha készüléke valamilyen oknál fogva nem működik, ellenőrizze, hogy a hiba nem máshonnan ered-e: nézze meg hogy a vezérlőrendszerrel ill. vezérlőművel nincs-e árammegszakadás, ill. nem kezelték-e szakszerűtlenül. A meghibásodott készülékhez ne felejtse el mellékelni a következő iratokat: vásárlást igazoló számla, - részletes hibabejelentő.

PODMÍNKY ZÁRUKY

Tento přístroj podléhá zákonné záruce v souladu se zákony a normami platnými ke dni jeho zakoupení v zemi, kde byl zakoupen. Tato záruka se vztahuje na výrobní chyby a na vady použitého materiálu. Záruka je omezena na opravu nebo výměnu čerpadla nebo jeho částí, které jsou uznány jako vadné nebo nefunkční, v opravných autorizovaných firmou PENTAIR INTERNATIONAL S.a.r.l. Záruka na součásti, které jsou vystaveny opotřebení, jako např. mechanické těsnění a protipříruba, kroužky a těsnění, sací kolo a hydraulická část, membrány a elektrické kabely, je na dobu, která nepřesahuje délku životnosti těchto prvků. Za účelem správného použití a zachování životnosti výrobku, jakož i k možnosti uplatnění práva na záruku, je nutno, aby byly autorizovanými opravami prováděny kontroly a, v případě opotřebení, eventuální výměna těchto součástí. Při uplatnění nároku na záruku se v případě poruchy obraťte přímo na vašeho prodejce a/nebo na autorizovanou opravnu. Případná reklamacie výrobku, který je považován za vadný, má být provedena okamžitě po zjištění závady a v každém případě v zákonem dané lhůtě. Právo na záruku začíná dnem nákupu a musí být kupujícím prokázáno současným předložením dokladu o nákupu: pokladní stvrzenkou, fakturou nebo dodacím listem. Právo na záruku se pozbývá: Jestliže je porucha způsobena nevhodnými zásahy nebo provozem, chybným uvedením do provozu, nesprávným skladováním, chybami v elektrickém nebo v hydraulickém zapojení, chybějící nebo nevhodnou ochranou. Jestliže instalace zařízení nebyla správně provedena. Jestliže je porucha zapříčiněna působením vyšší moci nebo jinými vnějšími a nekontrolovatelnými faktory. Jestliže je výrobek používán s abrazivními, korozivními nebo s jinými než povolenými kapalninami, jejichž použití není slučitelné s materiálem použitým ke konstrukci čerpadel. V případě používání výrobku mimo specifikace uvedené na štítku nebo v nedovolených podmínkách a v případě takových zásahů ze strany kupujícího nebo ze strany nepovolaných osob, jako je demontáž výrobku (i částečně), modifikace výrobku nebo jeho poškození. Jestliže dojde k poruše následkem přirozeného opotřebení. Každé použití odlišné od toho, které je uvedeno v Pokynech k provozu a údržbě, nepodléhá záruce, pokud tak není výslovně a písemně stanoveno. Doporučujeme, abyste si vždy předem pozorně přečetli Návod k obsluze.

Upozornění:

Jestliže vaše zařízení nefunguje, ověřte, zda poruchu funkce nezpůsobily vnější příčiny, např. přerušení dodávky elektrického proudu, kontrolní nebo řídicí zařízení nebo nevhodné používání. Nezapomenejte přiložit k vadnému zařízení následující dokumentaci: Doklad o nákupu (faktura, daňový doklad) Podrobný popis zjištěné vady

Bu cihaz, satın alındığı ülkede satış tarihinde yürürlükte olan yasa ve standartlara göre üretim ve/veya malzeme hatalarından meydana gelebilecek arızalara karşı garantilidir. Bu garanti PENTAIR INTERNATIONAL S.a.r.l. yetkili servis merkezlerince pompa veya bunun arızalı parçalarının tamiri veya değiştirilmesi ile sınırlıdır. Örneğin conta, halka ve sızdırmaz conta, pervane ve hidrolik kısım, membran ve elektrik kabloları gibi aşınmaya maruz kalan parçalar normal kullanım sürelerini aşmamak suretiyle garanti kapsamındadırlar. Cihazı doğru ve uzun bir süre kullanabilmek ve garanti hakkından yararlanmak için, bu parçaları kullanım alanlarına göre yetkili servis merkezlerinde bakım yaptırınız ve gerekirse değiştiriniz. Garantiden yararlanabilmek için arıza halinde doğrudan bayinize ve/veya Yetkili Servis Merkezine başvurunuz. Arızalı ürün hakkındaki şikayetinizi hatayı tespit eder etmez ve her durumda yasanın öngördüğü süre içinde bildirin. Garanti kapsamı ürünün satın alım tarihinden itibaren başlamakta olup, alıcının bu tarihi kasa fişi, fatura veya teslim belgesi gibi bir evrakla kanıtlaması gerekmektedir. Şu durumlar garanti dışındadır: arızanın uygun olmayan bakım veya kullanım, yanlış depolama, hatalı elektrik veya su bağlantısı, eksik ve yetersiz korumadan kaynaklanması durumunda. Cihazın bağlantısı veya montajı doğru bir şekilde yapılmamış ise. Arıza mücbir veya başka dış ve kontrol edilemez sebepten kaynaklanıyor ise. Ürünün aşındırıcı veya eritici, izin verilen dışında veya pompa yapımında kullanılan malzeme ile uyumlu olmayan bir sıvı ile birlikte kullanılması halinde. Plakada belirtilen limitler dışında veya izin verilmeyen şartlarda kullanılması, alıcı veya yetkili olmayan personel tarafından tamamen veya kısmen sökülmesi veya üzerinde değişiklik yapılması halinde. Malzemelerin normal aşınma ve yıpranma sebebiyle hasar görmesi halinde. Kullanım ve bakım kılavuzunda belirtilen kullanım dışındaki kullanım, üretici tarafından aksi yazılı olarak belirtilmedikçe garanti kapsamı dışındadır. Cihazı kullanmadan önce kullanım el kitabını dikkatle okumanızı tavsiye ederiz.

Uyarılar:

Cihazınız çalışmadığı takdirde, çalışmada nedeninin akım kesilmesi, kontrol veya kumanda cihazları veya uygun olmayan kullanım gibi başka sebeplerden kaynaklanıp kaynaklanmadığını kontrol ediniz. Arızalı cihaza ilgili sorun alma belgesini (fatura, kasa fişi) ve arızanın ayrıntılı açıklamasını eklemeyi unutmayınız.

УСЛОВИЯ ГАРАНТИИ

Насосный агрегат имеет гарантию от всех дефектов изготовления в соответствии с законами и нормами, действующими в стране покупки; гарантия относится к неисправностям и дефектам изготовления и использованного материала. Наша гарантия предусматривает замену и ремонт насосного агрегата или дефектных частей на нашем предприятии, а также в специальных сервисных центрах, уполномоченных фирмой «PENTAIR INTERNATIONAL S.a.r.l.». Компоненты, подвергающиеся износу, такие как: торцевое уплотнение, уплотнительные кольца, прокладки, рабочие колеса, гидравлические детали, резиновые мембраны и электрические кабели являются расходными материалами и их замена не входит в гарантийное обслуживание. Для правильной эксплуатации изделия, а также, чтобы воспользоваться правом на гарантийное обслуживание, рекомендуется проверять и, при необходимости, заменять вышеуказанные части, в зависимости от их применения, обращаясь в официальные центры техобслуживания. В случае возникновения неисправностей, гарантийное обслуживание предоставляется непосредственно вашим продавцом и/или официальным центром техобслуживания. Необходимо заявить о возможном дефекте сразу после его обнаружения и, в любом случае, не позже предусмотренных законом сроков. Право на гарантийное обслуживание вступает в силу с момента покупки и должно подтверждаться покупателем предъявлением полученных при покупке документов: товарный чек, счет-фактура или накладная. Гарантийному ремонту не подлежат поломки, возникшие по следующим причинам: неправильное подключение к электросети, отсутствие надлежащей защиты, дефектный монтаж, неправильно выполненная наладка, работа без воды, попадание посторонних предметов в корпус насосного агрегата и воды (влаги) в электрическую часть насосного агрегата, форс-мажорное или иное непредвиденное обстоятельство, перекачивание абразивных и коррозионных жидкостей, несовместимых с материалами, из которых изготовлены насосы, эксплуатация, несоответствующая указанными в паспорте техническим данным и условиям. ОСОБЕННОСТИ: гарантия не действительна, если насос был разобран, отремонтирован или испорчен покупателем. Применение, отличающееся от применения, указанного в паспорте и руководстве по эксплуатации и обслуживанию, покрывается гарантией только в том случае, если изготовитель дал на него разрешение в письменном виде. Перед монтажом насоса внимательно ознакомьтесь с содержанием настоящего руководства.

Внимание:

Если насос не включается, проверьте отсутствие препятствующих условий, например, прекращение подачи тока к контрольным или командным приборам или неправильное обращение с устройством. При обращении в сервисный центр необходимо предъявить вместе с неисправным прибором следующую документацию: товарный чек или счет-фактуру или накладную; подробное описание обнаруженной неисправности.

هذا الجهاز مغطى بضمان قانوني بموجب القوانين والمواصفات السارية في تاريخ وبلد الشراء، ضد عيوب التصنيع و/أو عيوب المواد المستخدمة. يقتصر الضمان على إصلاح أو استبدال المصنعة أو الأجزاء المعترف بها على أنها معطوبة أو معيبة، وذلك في مراكز الدعم الفني المعتمدة من شركة

PENTAIR INTERNATIONAL S.a.r.l

المكونات الخاضعة للتآكل، على سبيل المثال، مانع التسرب الميكانيكي والواجهة والحلقات المعدنية وحلقات الحشو والدوار والجزء الهيدروليكي والأغشية والكابلات الكهربائية بغضبيها الضمان لفترة لا تتجاوز عمرها الإنتاجي. من أجل الاستخدام الصحيح للمنتج ومدته، وكذلك للاستفادة من الحق في الضمان، فإنه من الضروري إصلاح هذه الأجزاء واستبدالها إذا لزم الأمر، بناءً على استخدامها. من أجل ممارسة حق الضمان، في حالة حدوث عطل، اتصل مباشرة بالوكيل التابع له و/أو مركز الخدمة المعتمد.

يجب تقديم أي تقرير عن المنتج الذي تراه معيياً بمجرد مواجهة الحالة الشاذة وفي جميع الأحوال خلال فترة لا تتجاوز الشروط المنصوص عليها في القانون. يبدأ الحق في الضمان من تاريخ الشراء، ويجب أن يثبت المشتري ذلك من خلال التقديم المتزامن للمستند الذي يثبت الشراء: إيصال ضريبي أو فاتورة أو مستند تسليم.

يسقط الضمان: إذا كان العطل ناتجاً عن عمليات معالجة أو عمليات غير صحيحة أو تشغيل أو تخزين خاطئ أو أخطاء في التوصيل الكهربائي أو الهيدروليكي أو غياب الحماية أو عدم كفايتها. في حالة عدم تنفيذ الشبكة أو تركيب الجهاز بشكل صحيح. إذا كان العطل ناتجاً عن أسباب القوة القاهرة أو غيرها من العوامل الخارجية والتي لا يمكن السيطرة عليها. إذا تم استخدام المنتج مع السوائل الحشنة أو المسببة للتآكل أو المختلفة عن تلك المسموح بها وفي جميع الأحوال التي لا تتوافق مع المواد المستخدمة في تصنيع المضخات. في حالة استخدام المنتج بشكل يتجاوز الحدود المنصوص عليها في اللوحة أو في ظروف غير مسموح بها وفي حالة إجراء تدخلات أو تعديلات أو عمليات عيب من قبل المشتري أو طاقم عمل غير مصرح له بذلك المنتج حتى جزئياً. في حالة تلف المواد نتيجة البلى الطبيعي. لا يتم ضمان أي استخدام بخلاف المشار إليه في دليل الاستخدام والصيانة إن لم تتم الإشارة إلى ذلك صراحةً وبشكل كتابي من قبل الشركة المصنعة. نوصي دائماً بقراءة كتيب التعليمات بعناية ومقوماً.

تحذيرات:

إذا لم يعمل الجهاز الخاص بك، تأكد من أن عدم تشغيله لا ينتج عن أسباب أخرى، مثل انقطاع التيار الكهربائي عن أجهزة المراقبة أو التحكم أو التعامل غير المناسب. تذكر إرفاق المستندات التالية بالجهاز المعيب: إيصال الشراء (الفاتورة، الإيصال الضريبي) وصف مفصل للعيوب الذي تواجهه.



PENTAIR WATER ITALY
VIA MASACCIO 13 | 56010 LUGNANO DI VICOPISANO | PISA - ITALIA

JUNG PUMPEN GMBH
INDUSTRIESTR. 4-6 | 33803 STEINHAGEN | GERMANY

Pentair Jung Pumpen is a trademark, or registered trademark of Pentair or its subsidiaries in the United States and/or other countries.

Because we are continuously improving our products and services, Pentair reserves the right to change specifications without prior notice.

Pentair is an equal opportunity employer.

253PC160 06/2019 © 2018 Pentair Water Italy. All Rights Reserved.