



3 year guarantee / Garantie 3 ans



SPIN S1

SPIN S1 OPEN



UIAA

EN 12278: 2007



Pulley
Poulie



7 ≤ Ø ≤ 11 mm

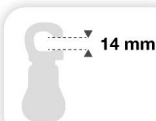

14 mm

WARNING / ATTENTION

Activities involving the use of this equipment are inherently dangerous. You are responsible for your own actions and decisions.

Before using this equipment, you must:
- Read and understand all Instructions for Use.
- Get specific training in its proper use.
- Become acquainted with its capabilities and limitations.
- Understand and accept the risks involved.



FAILURE TO HEED ANY OF THESE WARNINGS MAY RESULT IN SEVERE INJURY OR DEATH.

Les activités impliquant l'utilisation de cet équipement sont par nature dangereuses. Vous êtes responsable de vos actes, de vos décisions et de votre sécurité.

Avant d'utiliser cet équipement, vous devez :
- Lire et comprendre toutes les instructions d'utilisation.
- Vous former spécifiquement à l'utilisation de cet équipement.
- Vous familiariser avec votre équipement, apprendre à connaître ses performances et ses limites.
- Comprendre et accepter les risques induits.



LE NON-RESPECT D'UN SEUL DE CES AVERTISSEMENTS PEUT ÊTRE LA CAUSE DE BLESSURES GRAVES OU MORTELLES.

NFPA CERTIFICATION FOR SPIN S1 AND SPIN S1 OPEN

MEETS THE PULLEY REQUIREMENTS OF NFPA 1983, INCORPORATED IN THE 2022 EDITION OF NFPA 2500.



**PULLEY: MBS 23 kN
T (TECHNICAL USE)
NFPA 2500 (1983) - 2022**

After removing the Instructions for Use from the equipment, make a copy of it and keep the original as part of a permanent record that includes the usage and inspection history for the equipment. Keep the copy of the Instructions for Use with the equipment and refer to it before and after each use. Additional information regarding auxiliary equipment can be found in NFPA 1500 and NFPA 1858 and NFPA 1983, incorporated in the 2022 edition of NFPA 2500.

CERTIFICATION NFPA POUR SPIN S1 ET SPIN S1 OPEN

CONFORME AUX EXIGENCES POULIE DE LA NORME NFPA 1983, DE L'ÉDITION 2022 DE LA NFPA 2500.



**PULLEY: MBS 23 kN
T (TECHNICAL USE)
NFPA 2500 (1983) - 2022**

Après avoir détaché la notice du produit, faites en une copie et gardez l'original dans un dossier qui compile l'historique de vie du produit et les vérifications EPI réalisées.

Gardez une copie de la notice avec le produit et consultez-la avant et après chaque utilisation. Des informations complémentaires sont disponibles dans la NFPA 1500, NFPA 1858 et NFPA 1983, incorporées dans l'édition 2022 de la norme NFPA 2500.

Traceability and markings Traçabilité et marquage

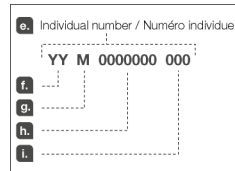
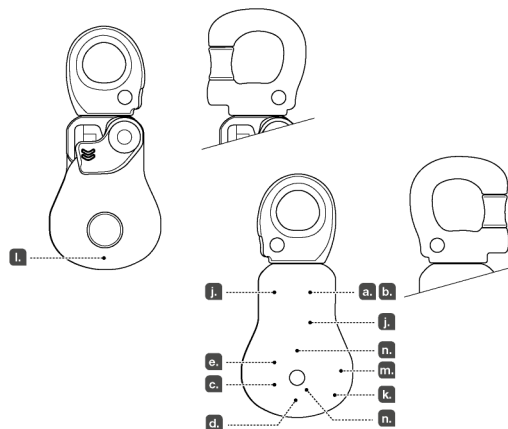

PETZL
FR-38920 Crolles
Cidex 105A
PETZL.COM
ISO 9001 © Petzl



Sustaining our Community
Au service de la Communauté
FONDATION-PETZL.ORG

1. Field of application (text part)
 Champ d'application (partie texte)

2. Nomenclature

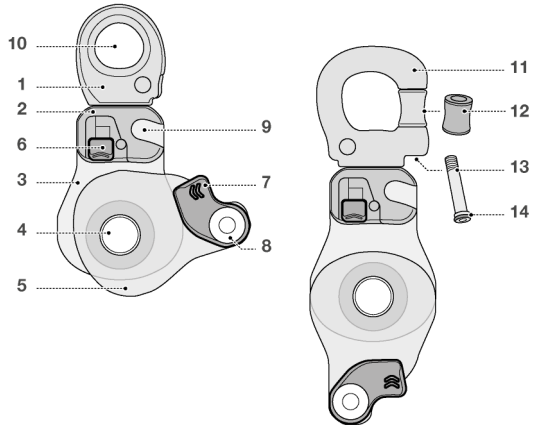

3. Inspection, points to verify
 Contrôle, points à vérifier



4. Compatibility (text part)
 Compatibilité (partie texte)



5. Use of the gated swivel
 Utilisation de l'émérillon ouvrable

Loosening
 Dévissage

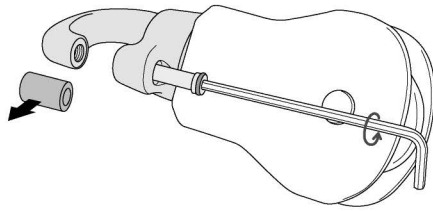

Tightening
 Vissage

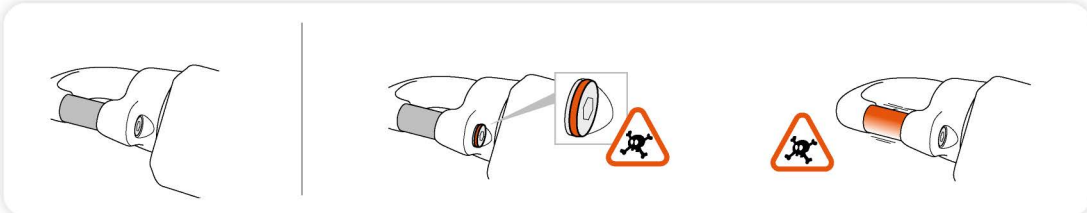
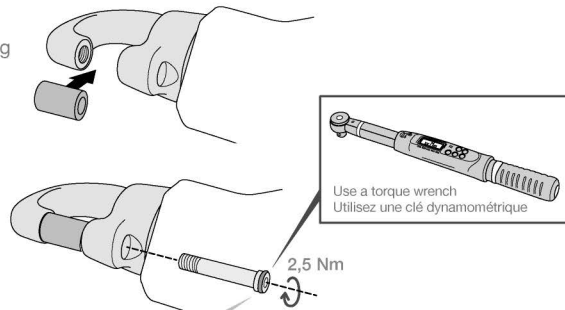

6. Installing the pulley
Mise en place de la poulie

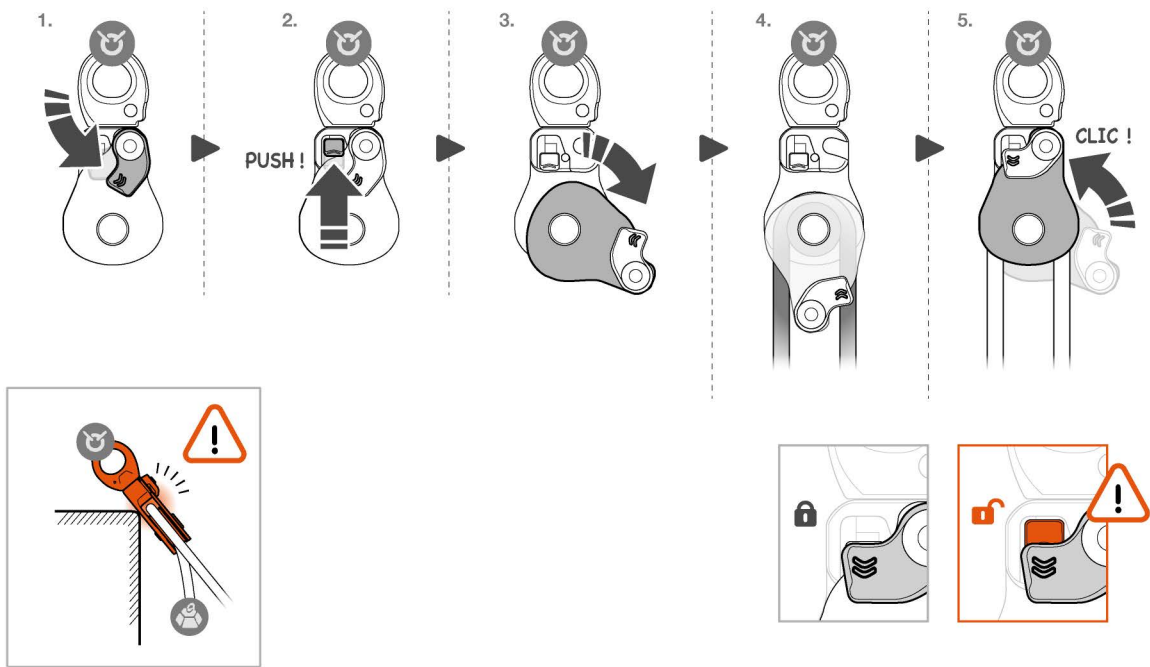

7. Performance

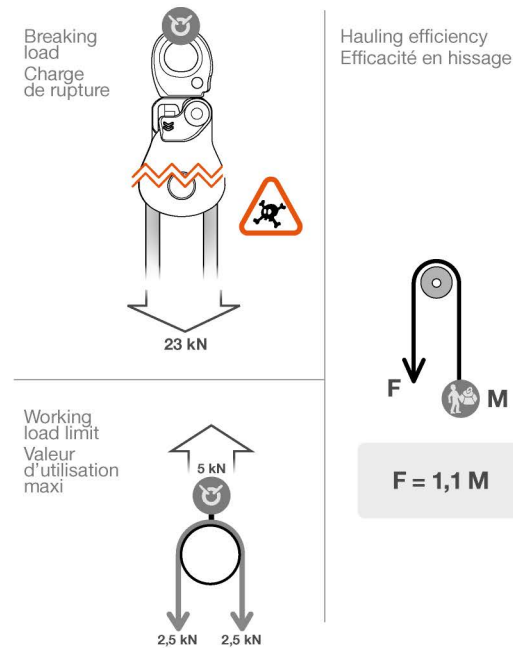

8. Additional information
Informations complémentaires

- A. Lifetime / Durée de vie
∞ unlimited illimitée
- B. Acceptable T°
T° tolérées
+80°C / +176°F
-40°C / -40°F
- C. Precautions for use / Précautions d'usage
⚠️ etc...
- D. Cleaning / Nettoyage
+30°C maxi.
+86°F maxi.
- E. Drying / Séchage
+30°C maxi.
+86°F maxi.
- F. Storage - Transport
Stockage - transport
- G. Maintenance
Entretien
- H. Modifications - Repairs
Modifications - Réparations
➔ Petzl
- I. FAQ - Contact
Questions - Contact
➔ petzl.com



This product is compliant with the Regulation 2016/425 on Personal Protective Equipment as brought into UK law and amended.
Ce produit est conforme au règlement 2016/425 sur les équipements de protection individuelle tel que transposé en droit britannique et modifié.

Approved body performing the UKCA type examination and the production control of this PPE:
Organisme approuvé intervenant pour l'examen UKCA de type et le contrôle de production de cet EPI:

SGS United Kingdom Ltd
Inward Way
Rossmore Business Park
Ellesmere Port, Cheshire, CH65 3EN
United Kingdom
N° 0120

Authorized Representative in UK: PETZL UK Agency, Unit 3-7, Tebay Business Park, Old Tebay, Penrith, CA10 3SS, United Kingdom

These instructions explain how to correctly use your equipment. Only certain techniques and uses are described.

The warning symbols inform you of some potential dangers related to the use of your equipment, but it is impossible to describe them all. Check Petzl.com for updates and additional information.

You are responsible for heeding each warning and using your equipment correctly. Any misuse of this equipment will create additional dangers. Contact Petzl if you have any doubts or difficulty understanding these instructions.

1. Field of application

Personal protective equipment (PPE) used for fall protection from height. Pulley that can be opened while attached to the anchor. This product must not be pushed beyond its limits, nor be used for any purpose other than that for which it is designed.

Responsibility

WARNING

Activities involving the use of this equipment are inherently dangerous. You are responsible for your own actions, decisions and safety.

Before using this equipment, you must:

- Read and understand all Instructions for Use.
- Get specific training in its proper use.
- Become acquainted with its capabilities and limitations.
- Understand and accept the risks involved.

Failure to heed any of these warnings may result in severe injury or death.

This product must only be used by competent and responsible persons, or those placed under the direct and visual control of a competent and responsible person. You are responsible for your actions, your decisions and your safety and you assume the consequences of same. If you are not able, or not in a position to assume this responsibility, or if you do not fully understand the Instructions for Use, do not use this equipment.

2. Nomenclature

(1) Swivel (SPIN S1), (2) Frame, (3) Sheave, (4) Axle, (5) Moving side plate, (6) Unlocking button, (7) Cover, (8) Rivet, (9) Rivet channel, (10) Main attachment hole, (11) Gated swivel (SPIN S1 OPEN), (12) Spacer, (13) Screw, (14) O-ring.
Principal materials: aluminum, stainless steel, nylon.

3. Inspection, points to verify

Your safety depends upon the integrity of your equipment.

Petzl recommends a detailed inspection by a competent person at least once every 12 months. **WARNING:** your intensity of use may cause you to inspect your PPE more frequently. Follow the procedures described at Petzl.com. Record the results on your PPE inspection form.

Before each use

On the product, verify the absence of any cracks, deformation, marks, wear, corrosion...

Check the condition of the sheave and verify that it is working properly.

Check the condition of the moving side plate locking system and verify that it is working properly.

Verify there is no play in the spacer.

Make sure the screw is securely tightened (correct installation, lack of play...).

During use

It is important to regularly monitor the condition of the product and its connections to the other equipment in the system. Make sure that all items of equipment are correctly positioned with respect to each other.

4. Compatibility

Verify that this product is compatible with the other elements of the system in your application (compatible = good functional interaction). Equipment used with your pulley must meet current standards in your country (e.g. EN 1891 rope).

The attachment hole is compatible with carabiners, slings or ropes.

WARNING: prolonged use with a connector can create wear and sharp edges that are dangerous if the attachment hole is then used with a rope or a sling.

5. Using the gated swivel

Carry out the mounting in a suitable location to avoid losing the spacer or screw. Make sure the O-ring is present on the screw. The O-ring helps prevent the screw from loosening in the event it is not properly tightened. If the O-ring is missing, contact Petzl after-sales service.

To ensure proper performance of your device, the screw must be correctly installed and tightened to the indicated torque. Using a torque wrench is the only way to verify that the tightening torque is correct.

Verify there is no play in the spacer. The gated swivel is secure only if the spacer is closed and the screw completely tightened. Loading the gated swivel in any other way (e.g. with the screw poorly tightened) is dangerous and can reduce its strength. Semi-permanent attachment: the gated swivel should only be used in applications involving infrequent connection/disconnection.

6. Pulley setup

Beware of any external object rubbing against the unlocking buttons.

WARNING: if the red indicator on the unlocking button is visible, the pulley's side plate is not locked: there is a risk of accidental opening. The pulley must be able to move freely so that it can align naturally with the loaded rope.

7. Specifications

Working load limit: 5 kN.

Breaking strength: 23 kN.

Hauling efficiency: $F = 1.1 \text{ M}$.

Efficiency: 91 %.

Efficiency is measured with a rope of the minimum diameter compatible with the device.

8. Additional Information

This product meets the requirements of Regulation (EU) 2016/425 on personal protective equipment. The EU declaration of conformity is available at Petzl.com. Pulley efficiency can vary depending on the condition of the rope: wet and/or icy.

When to retire your equipment:

WARNING: an exceptional event can lead you to retire a product after only one use, depending on the type and intensity of usage and the environment of usage (harsh environments, marine environments, sharp edges, extreme temperatures, chemicals...).

A product must be retired when:

- It has been subjected to a major fall or load.
- It fails to pass inspection. You have any doubt as to its reliability.
- You do not know its full usage history.
- When it becomes obsolete due to changes in legislation, standards, technique or incompatibility with other equipment...

Destroy these products to prevent further use.

Icons:

A. Unlimited lifetime - B. Acceptable temperatures - C. Usage precautions

D. Cleaning - E. Drying - F. Storage/transport - G. Maintenance - H.

Modifications/repairs (prohibited outside of Petzl facilities, except replacement parts) - **I. Questions/contact**

3-year guarantee

Against any material or manufacturing defect. Exclusions: normal wear and tear, oxidation, modifications or alterations, incorrect storage, poor maintenance, negligence, uses for which this product is not designed.

Warning symbols

1. Situation presenting an imminent risk of serious injury or death. 2. Exposure to a potential risk of accident or injury. 3. Important information on the functioning or performance of your product. 4. Equipment incompatibility.

Traceability and markings

a. Meets PPE regulatory requirements. Notified body performing the EU type examination - b. Number of the notified body responsible for the production control of this PPE - c. Traceability: datamatrix - d. Compatible diameter - e. Serial number - f. Year of manufacture - g. Month of manufacture - h. Batch number - i. Individual identifier - j. Standards - k. Read the Instructions for Use carefully - l. Model identification - m. Manufacturer address - n. Breaking strength (MBS) and working load limit (WLL)

FR

Cette notice explique comment utiliser correctement votre équipement. Seuls certains usages et techniques sont présentés.

Les panneaux d'alerte vous informent de certains dangers potentiels liés à l'utilisation de votre équipement, mais il est impossible de tous les décrire. Prenez connaissance des mises à jour et informations complémentaires sur Petzl.com. Vous êtes responsable de la prise en compte de chaque alerte et de l'utilisation correcte de votre équipement. Toute mauvaise utilisation de cet équipement sera à l'origine de dangers additionnels. Contactez Petzl si vous avez des doutes ou des difficultés de compréhension.

1. Champ d'application

Équipement de protection individuelle (EPI) contre les chutes de hauteur.

Poulie ouvrable sans déconnexion de l'ancrage.

Ce produit ne doit pas être sollicité au-delà de ses limites ou dans toute autre situation que celle pour laquelle il est prévu.

Responsabilité

ATTENTION

Les activités impliquant l'utilisation de cet équipement sont par nature dangereuses. Vous êtes responsable de vos actes, de vos décisions et de votre sécurité.

Avant d'utiliser cet équipement, vous devez :

- Lire et comprendre toutes les instructions d'utilisation.
- Vous former spécifiquement à l'utilisation de cet équipement.
- Vous familiariser avec votre équipement, apprendre à connaître ses performances et ses limites.
- Comprendre et accepter les risques induits.

Le non-respect d'un seul de ces avertissements peut être la cause de blessures graves ou mortelles.

Ce produit ne doit être utilisé que par des personnes compétentes et avisées ou placées sous le contrôle visuel direct d'une personne compétente et avisée.

Vous êtes responsable de vos actes, de vos décisions et de votre sécurité et en assumez les conséquences. Si vous n'êtes pas en mesure d'assumer cette responsabilité, ou si vous n'avez pas bien compris les instructions d'utilisation, n'utilisez pas cet équipement.

2. Nomenclature

(1) Émerillon (SPIN S1), (2) Corps, (3) Réa, (4) Axe, (5) Flasque mobile, (6) Bouton de déverrouillage, (7) Capot, (8) Rivet, (9) Gorge du rivet, (10) Trou de connexion principale, (11) Émerillon ouvrable (SPIN S1 OPEN), (12) Entretoise, (13) Vis, (14) Joint.

Matériaux principaux : aluminium, acier inoxydable, polyamide.

3. Contrôle, points à vérifier

Votre sécurité est liée à l'intégrité de votre équipement.

Petzl conseille une vérification approfondie, par une personne compétente, au minimum tous les 12 mois. Attention, l'intensité de votre usage peut vous amener à vérifier plus fréquemment votre EPI. Respectez les modes opératoires décrits sur le site Petzl.com. Enregistrez les résultats sur la fiche de vie de votre EPI.

Avant toute utilisation

Sur le produit, vérifiez l'absence de fissures, déformations, marques, usures, corrosion...

Vérifiez l'état du réa et son bon fonctionnement.

Vérifiez l'état du système de verrouillage du flasque mobile et son bon fonctionnement.

Vérifiez l'absence de jeu au niveau de l'entretoise.

Vérifiez le serrage de la vis (installation correcte, absence de jeu...).

Pendant l'utilisation

Il est important de contrôler régulièrement l'état du produit et de ses connexions avec les autres équipements du système. Assurez-vous du bon positionnement des équipements les uns par rapport aux autres.

4. Compatibilité

Vérifiez la compatibilité de ce produit avec les autres éléments du système dans votre application (compatibilité = bonne interaction fonctionnelle).

Les éléments utilisés avec votre poulie doivent être conformes aux normes en vigueur dans votre pays (cordes EN 1891 par exemple).

Le trou de connexion est compatible avec mousquetons, sangles ou cordes.

Attention, l'utilisation prolongée avec un connecteur peut créer une usure et des bords tranchants dangereux, si le trou de connexion est utilisé ensuite avec une corde ou une sangle.

5. Utilisation de l'émerillon ouvrable

Réalisez le montage dans un endroit adapté pour éviter de perdre l'entretoise ou la vis.

Assurez-vous de la présence du joint sur la vis. Ce joint évite la perte de la vis en cas de mauvais serrage.

Si le joint est absent, contactez le SAV Petzl.

Afin d'assurer les bonnes performances de votre appareil, la vis doit être installée correctement et serrée au couple indiqué. Seule l'utilisation d'une clé dynamométrique permet de vérifier que le couple de serrage obtenu est correct.

Vérifiez l'absence de jeu au niveau de l'entretoise. L'émerillon ouvrable est sûr uniquement si l'entretoise est fermée et la vis complètement vissée. Solliciter l'émerillon ouvrable de toute autre manière est dangereux et peut réduire sa résistance, par exemple avec la vis mal serrée.

Connexion semi-permanente : l'émerillon ouvrable doit être réservé à des connexions/déconnexions exceptionnelles.

6. Installation de la poulie

Attention aux frottements de tout élément extérieur sur le bouton de déverrouillage.

Attention, si le témoin rouge du bouton de déverrouillage est visible, le flasque de la poulie n'est pas verrouillé : risque d'ouverture intempestive.

La poulie doit être libre de mouvement pour pouvoir s'aligner naturellement avec la corde chargée.

7. Performances

Charge d'utilisation maximum : 5 kN.

Charge de rupture : 23 kN.

Efficacité en hissage : $F = 1,1 \text{ M}$.

Rendement : 91 %.

Le rendement est mesuré sur une corde au diamètre minimum compatible avec l'appareil.

8. Informations complémentaires

Ce produit est conforme au règlement (UE) 2016/425 relatif aux équipements de protection individuelle. La déclaration de conformité UE est disponible sur Petzl.com.

Le rendement des poulies peut varier en fonction de l'état de la corde : mouillée et/ou gelée.

Mise au rebut :

ATTENTION, un événement exceptionnel peut vous conduire à rebuter un produit après une seule utilisation (type et intensité d'utilisation, environnements d'utilisation : milieux agressifs, milieux marins, arêtes coupantes, températures extrêmes, produits chimiques...).

Un produit doit être rebuté quand :

- Il a subi une chute ou un effort important.
- Le résultat des vérifications du produit n'est pas satisfaisant. Vous avez un doute sur sa fiabilité.
- Vous ne connaissez pas son historique complet d'utilisation.
- Quand son usage est obsolète (évolution législative, normative, technique ou incompatibilité avec d'autres équipements...).

Détruisez ces produits pour éviter une future utilisation.

Pictogrammes :

A. Durée de vie illimitée - B. Températures tolérées - C. Précautions d'usage

D. Nettoyage - E. Séchage - F. Stockage/transport - G. Entretien - H.

Modifications/réparations (interdites hors des ateliers Petzl, sauf pièces de rechange) - **I. Questions/contact**

Garantie 3 ans

Contre tout défaut de matière ou fabrication. Sont exclus : usure normale, oxydation, modifications ou retouches, mauvais stockage, mauvais entretien, négligences, utilisations pour lesquelles ce produit n'est pas destiné.

Panneaux d'alerte

1. Situation présentant un risque imminent de blessure grave ou mortelle. 2. Exposition à un risque potentiel d'accident ou de blessure. 3. Information importante sur le fonctionnement ou les performances de votre produit. 4. Incompatibilité matérielle.

Tracabilité et marquage

a. Conforme aux exigences du règlement EPI. Organisme notifié pour l'examen UE de type - b. Numéro de l'organisme notifié pour le contrôle de production de cet EPI - c. Tracabilité : datamatrix - d. Diamètre compatible - e. Numéro individuel - f.

Année de fabrication - g. Mois de fabrication - h. Numéro de lot - i. Identifiant individuel - j. Normes - k. Lire attentivement la notice technique - l. Identification du modèle - m. Adresse du fabricant - n. Charge de rupture (MBS) et valeur

d'utilisation maximum (WLL)

In dieser Gebrauchsanweisung wird erklärt, wie Sie Ihr Produkt richtig verwenden. Es werden nur einige der Verwendungen und Techniken dargestellt. Die Warnhinweise informieren Sie über mögliche Gefahren bezüglich der Verwendung Ihres Produkts. Es ist jedoch nicht möglich, alle erwägbarer Fälle zu beschreiben. Bitte nehmen Sie Kenntnis von den Aktualisierungen und zusätzlichen Informationen auf Petzl.com.

Sie sind für die Beachtung der Warnhinweise und für die sachgemäße Verwendung Ihres Produkts verantwortlich. Jede fehlerhafte Verwendung des Produkts bedeutet eine zusätzliche Gefahrenquelle. Wenn Sie Zweifel haben oder etwas nicht richtig verstehen, wenden Sie sich bitte an Petzl.

1. Anwendungsbereich

Persönliche Schutzausrüstung (PSA) zum Schutz gegen Absturz. Umlenkrolle, die auch öffnen lässt, auch wenn sie am Anschlagpunkt befestigt ist. Dieses Produkt darf nicht über seine Grenzen hinaus belastet werden. Es darf ausschließlich zu dem Zweck verwendet werden, für den es entwickelt wurde.

Haftung

WARNUNG

Aktivitäten, bei denen diese Ausrüstung zum Einsatz kommt, sind naturgemäß gefährlich.

Für Ihre Handlungen, Entscheidungen und für Ihre Sicherheit sind Sie selbst verantwortlich.

Vor dem Gebrauch dieser Ausrüstung müssen Sie:

- Die Gebrauchsanleitung vollständig lesen und verstehen.
- Fachgerecht zur richtigen Benutzung der Ausrüstung ausgebildet sein.
- Sich mit Ihrer Ausrüstung vertraut machen, die Möglichkeiten und Grenzen kennen lernen.

- Die mit dem Einsatz verbundenen Risiken verstehen und akzeptieren.

Die Nichtberücksichtigung auch nur einer dieser Warnungen kann zu schweren Verletzungen oder sogar Tod führen.

Dieses Produkt darf nur von kompetenten und besonnenen Personen verwendet werden oder von Personen, die unter der direkten Aufsicht und visuellen Kontrolle einer kompetenten und besonnenen Person stehen.

Sie sind für Ihre Handlungen, Entscheidungen und für Ihre Sicherheit verantwortlich und tragen die Konsequenzen. Wenn Sie nicht in der Lage sind, diese Verantwortung zu übernehmen, oder wenn Sie die Gebrauchshinweise nicht richtig verstanden haben, benutzen Sie diese Ausrüstung nicht.

2. Benennung der Teile

(1) Wirbel (SPIN S1), (2) Körper, (3) Lauffrolle, (4) Achse, (5) Bewegliches Seitenteil, (6) Entriegelungsknopf, (7) Abdeckung, (8) Niete, (9) Nietrille, (10) Hauptverbindungsöse, (11) Aufschraubbarer Wirbel (SPIN S1 OPEN), (12) Verschlussstift, (13) Schraube, (14) O-Ring.
Hauptmaterialien: Aluminium, Edelstahl, Polyamid.

3. Überprüfung, zu kontrollierende Punkte

Ihre Sicherheit hängt vom Zustand Ihrer Ausrüstung ab.

Petzl empfiehlt, mindestens alle 12 Monate eine eingehende Überprüfung durch eine kompetente Person durchführen zu lassen. Achtung: Abhängig von der Gebrauchintensität muss Ihre PSA gegebenenfalls häufiger überprüft werden. Bitte beachten Sie die auf Petzl.com beschriebenen Vorgehensweisen. Tragen Sie die Ergebnisse in den Prüfbericht Ihrer PSA ein.

Vor jedem Einsatz

Überprüfen Sie das Produkt auf Risse, Deformierungen, Kratzer, Abnutzungs- und Korrosionserscheinungen usw.

Überprüfen Sie den Zustand der Rolle und vergewissern Sie sich, dass diese einwandfrei funktioniert.

Überprüfen Sie den Zustand des Verriegelungssystems des beweglichen Seitenteils und vergewissern Sie sich, dass es einwandfrei funktioniert.

Stellen Sie sicher, dass der Abstandhalter kein Spiel hat.
Prüfen Sie, ob die Schraube festgezogen ist (richtige Montage, kein Spiel usw.).

Während des Gebrauchs

Es ist unerlässlich, den Zustand des Produkts und seiner Verbindungen mit anderen Ausrüstungsgegenständen im System regelmäßig zu überprüfen. Stellen Sie stets sicher, dass die einzelnen Ausrüstungsgegenstände im System richtig zueinander positioniert sind.

4. Kompatibilität

Überprüfen Sie die Kompatibilität dieses Produkts mit den anderen Elementen Ihres Systems (Kompatibilität = funktionelles Zusammenspiel).

Die mit Ihrer Umlenkrolle verwendeten Ausrüstungsgegenstände müssen mit den in Ihrem Land geltenden Normen übereinstimmen (z. B. Seite EN 1891). Die Verbindungsöse ist für Karabiner, Bandschlingen und Seile geeignet.

Achtung: Die längere Verwendung mit einem Verbindungselement kann zu Abnutzungserscheinungen und scharfen Kanten führen, was eine Gefahr bedeutet, wenn die Verbindungsöse anschließend mit einem Seil oder einer Bandschlinge verwendet wird.

5. Verwendung des aufschraubbaren Wirbels

Wählen Sie einen geeigneten Platz für die Montage, um das Verschlussstiel oder die Schraube nicht zu verlieren.

Vergewissern Sie sich, dass der O-Ring der Schraube vorhanden ist. Dieser O-Ring verhindert, dass die Schraube verloren geht, wenn sie nicht fest angezogen ist. Im Falle eines fehlenden O-Rings wenden Sie sich bitte an den Kundendienst von Petzl.

Damit die Leistungseigenschaften Ihres Geräts gewährleistet werden können, muss die Schraube richtig angebracht und mit dem angegebenen Drehmoment angezogen werden. Nur mithilfe eines Drehmomentschlüssels kann überprüft werden, ob das erreichte Anzugsdrehmoment korrekt ist.

Stellen Sie sicher, dass der Abstandhalter kein Spiel hat. Der aufschraubbare Wirbel ist nur sicher, wenn er verschlossen ist und die Schraube fest angezogen ist. Jede andere Belastung des aufschraubbaren Wirbels ist gefährlich und kann seine Bruchlast reduzieren (z. B. bei nicht fest angezogener Schraube).

Verbindung für eine längere Dauer: Der aufschraubbare Wirbel sollte nur ausnahmsweise geöffnet/geschlossen werden.

6. Installation der Seilrolle

Achten Sie darauf, dass keine äußeren Elemente am Entriegelungsknopf reiben.

Achtung: Wenn die rote Anzeige des Entriegelungsknopfes sichtbar ist, ist das Seitenteil der Umlenkrolle nicht verriegelt: Es besteht das Risiko, dass sich die Rolle unbeabsichtigt öffnet.

Die Umlenkrolle muss sich ungehindert bewegen können, damit sie sich am belasteten Seil ausrichten kann.

7. Leistungsmerkmale

Maximale Gebrauchslast: 5 kN.

Bruchlast: 23 kN.

Effizienz beim Heben: F = 1,1 M.

Wirkungsgrad: 91 %.

Der Wirkungsgrad wird an einem Seil mit einem mit dem Gerät kompatiblen

Mindestdurchmesser gemessen.

8. Zusätzliche Informationen

Das Produkt entspricht der PSA-Verordnung (EU) 2016/425. Die EU-Konformitätserklärung ist auf Petzl.com verfügbar.

Der Wirkungsgrad der Seilrollen kann entsprechend dem Zustand des Seils (feuchtes und/oder vereistes Seil) variieren.

Aussondern von Ausrüstung:

ACHTUNG: Außergewöhnliche Umstände können die Aussonderung eines Produkts nach einer einmaligen Anwendung erforderlich machen (Art und Intensität der Benutzung, Anwendungsbereich: aggressive Umgebungen, Meeresklima, scharfe Kanten, extreme Temperaturen, Chemikalien usw.).

In folgenden Fällen muss ein Produkt ausgesondert werden:

- Es wurde einem schweren Sturz oder einer schweren Belastung ausgesetzt.

- Das Produkt fällt bei der PSA-Überprüfung durch. Sie bezweifeln seine Zuverlässigkeit.

- Die vollständige Gebrauchsgeschichte ist nicht bekannt.

- Das Produkt ist veraltet (Änderung der gesetzlichen Bestimmungen, der Normen oder der technischen Vorschriften, Inkompatibilität mit anderen Ausrüstungsgegenständen usw.).

Zerstören und entsorgen Sie diese Produkte, um ihren weiteren Gebrauch zu verhindern.

Zeichenerklärungen:

A. Unbegrenzte Lebensdauer - B. Temperaturbeständigkeit - C.

Vorsichtsmaßnahmen - D. Reinigung - E. Trocknung - F. Lagerung/Transport - G. Pflege - H. Änderungen/Reparaturen (außerhalb der Petzl Betriebsstätten nicht zulässig, ausgenommen Ersatzteile) - **I. Fragen/Kontakt**

3 Jahre Garantie

Auf Material- und Fabrikationsfehler. Von der Garantie ausgeschlossen sind: normale Abnutzung, Oxidation, Modifikationen oder Nachbesserungen, unsachgemäße Lagerung, unsachgemäße Wartung, Nachlässigkeiten und Anwendungen, für die das Produkt nicht bestimmt ist.

Warnhinweise

1. Unmittelbare Verletzungs- oder Lebensgefahr. 2. Potenzielles Unfall- oder Verletzungsrisiko. 3. Wichtige Information über die Funktionsweise oder die Leistungsangaben Ihres Produkts. 4. Inkompatibilität zwischen Ausrüstungsgegenständen.

Rückverfolgbarkeit und Markierung

a. Entspricht den Anforderungen der PSA-Verordnung. Benannte Stelle für die EU-Baumusterprüfung – b. Nummer der notifizierten Stelle für die Produktionskontrolle dieser PSA – c. Rückverfolgbarkeit: Data Matrix – d. Kompatibler Durchmesser – e. Individuelle Nummer – f. Herstellungsjahr – g. Installationsmonat – h. Nummer der Fertigungsreihe – i. Individuelle Produktnummer – j. Normen – k. Lesen Sie die Gebrauchsanleitung aufmerksam durch – l. Modell-Kennzeichnung – m. Adresse des Herstellers – n. Bruchlast (MBS) und maximale Gebrauchslast (WLL)

IT

Questa nota informativa spiega come utilizzare correttamente il dispositivo. Solo alcune tecniche e utilizzi sono presentati.

I segnali di attenzione vi informano di alcuni potenziali pericoli legati all'utilizzo del dispositivo, ma è impossibile descriverli tutti. Prendete visione degli aggiornamenti e delle informazioni supplementari sul sito Petzl.com.

Voi siete responsabili della considerazione di ogni avviso e dell'utilizzo corretto del dispositivo. L'uso improprio di questo dispositivo causa rischi aggiuntivi. Contattare Petzl in caso di dubbi o difficoltà di comprensione.

1. Campo di applicazione

Dispositivo di protezione individuale (DPI) contro le cadute dall'alto.

Carriucola apribile senza scollamento dall'ancoraggio.

Questo prodotto non deve essere sollecitato oltre i suoi limiti o in qualsiasi altra situazione differente da quella per cui è destinato.

Responsabilità

ATTENZIONE

Le attività che comportano l'utilizzo di questo dispositivo sono per natura pericolose. Voi siete responsabili delle vostre azioni, delle vostre decisioni e della vostra sicurezza.

Prima di utilizzare questo dispositivo, occorre:

- Leggere e comprendere tutte le istruzioni d'uso.
- Ricevere una formazione adeguata sul suo utilizzo.
- Acquisire familiarità con il dispositivo, imparare a conoscerne le prestazioni e i limiti.
- Comprendere e accettare i rischi indotti.

Il mancato rispetto di una sola di queste avvertenze può essere la causa di ferite gravi o mortali.

Questo prodotto deve essere utilizzato esclusivamente da persone competenti e addestrate o sottoposte al controllo visivo diretto di una persona competente e addestrata.

Voi siete responsabili delle vostre azioni, delle vostre decisioni e della vostra sicurezza e ve ne assumete le conseguenze. Se non siete in grado di assumervi questa responsabilità, o se non avete compreso le istruzioni d'uso, non utilizzare questo dispositivo.

2. Nomenclatura

(1) Girello (SPIN S1), (2) Corpo, (3) Puleggia, (4)ASSE, (5) Flangia mobile, (6) Pulsante di sbloccaggio, (7) Copertura, (8) Rivetto, (9) Gola del rivetto, (10) Foro di collegamento principale, (11) Girello apribile (SPIN S1 OPEN), (12) Distanziale, (13) Vite, (14) Guarnizione.

Materiali principali: alluminio, acciaio inossidabile, poliammide.

3. Controllo, punti da verificare

La vostra sicurezza è legata all'integrità della vostra attrezzatura.

Petzl raccomanda un controllo approfondito come minimo ogni 12 mesi da parte di una persona competente. Attenzioni, l'intensità di utilizzo può comportare un controllo più frequente del DPI. Rispettate le procedure descritte sul sito Petzl.com. Registrate i risultati nella scheda di vita del vostro DPI.

Prima di ogni utilizzo

Verificare sul prodotto l'assenza di fessurazioni, deformazioni, segni, usura, corrosione...

Verificare lo stato della puleggia e il suo corretto funzionamento.

Verificare lo stato del sistema di bloccaggio della flangia mobile e il suo corretto funzionamento.

Verificare l'assenza di gioco nel distanziale.

Verificare il serraggio della vite (installazione corretta, assenza di gioco...).

Durante l'utilizzo

È importante controllare regolarmente lo stato del prodotto e dei suoi collegamenti con gli altri dispositivi del sistema. Assicurarsi del corretto posizionamento dei dispositivi gli uni rispetto agli altri.

4. Compatibilità

Verificare la compatibilità di questo prodotto con gli altri elementi del sistema nella vostra applicazione (compatibilità = buona interazione funzionale).

Gli elementi utilizzati con la carriucola devono essere conformi alle norme in vigore nel vostro paese (per esempio corde EN 1891).

Il foro di collegamento è compatibile con moschettoni, fettucce o corde.

Attenzione, l'utilizzo prolungato con un connettore può creare un'usura e bordi taglienti pericolosi, se il foro di collegamento viene utilizzato poi con una corda o una fettuccia.

5. Utilizzo del girello apribile

Effettuare il montaggio in un luogo adatto per evitare di perdere il distanziale o la vite.

Assicurarsi che sia presente la guarnizione sulla vite. Questo anello evita la perdita della vite in caso di errato serraggio.

Se la guarnizione è assente, contattare il servizio Post-Vendita Petzl.

Per garantire le buone prestazioni del dispositivo, la vite deve essere installata correttamente e serrata alla coppia indicata. Soltanto l'utilizzo di una chiave dinamometrica consente di verificare che la coppia di serraggio ottenuta sia corretta.

Verificare l'assenza di gioco nel distanziale. Il girello apribile è sicuro esclusivamente se il distanziale è chiuso e la vite completamente avvitata. Una diversa sollecitazione del girello apribile è pericolosa e può ridurre la resistenza, per esempio con la vite stretta male.

Collegamento semi permanente: il girello apribile deve essere riservato a collegamenti/scollamenti eccezionali.

6. Installazione della carrucola

Attenzione agli sfregamenti di elementi esterni sul pulsante di sbloccaggio.

Attenzione, se compare l'indicatore rosso del pulsante di sbloccaggio, la flangia della carrucola non è bloccata: rischio di apertura involontaria.

La carrucola deve avere libertà di movimento per potersi allineare naturalmente con la corda sotto carico.

7. Prestazioni

Carico massimo di utilizzo: 5 kN.

Carico di rottura: 23 kN.

Efficacia al sollevamento: F = 1,1 M.

Rendimento: 91 %.

Il rendimento è misurato su una corda con diametro minimo compatibile con il dispositivo.

8. Informazioni supplementari

Questo prodotto è conforme al regolamento (UE) 2016/425 relativo ai dispositivi di protezione individuale. La dichiarazione di conformità UE è disponibile sul sito Petzl.com.

Il rendimento delle carrucole può variare in funzione dello stato della corda: bagnata e/o gelata.

Eliminazione:

ATTENZIONE, un evento eccezionale può comportare l'eliminazione del prodotto dopo un solo utilizzo (tipo ed intensità di utilizzo, ambiente di utilizzo: ambienti aggressivi, ambienti marini, parti taglienti, temperature estreme, prodotti chimici...).

Il prodotto deve essere eliminato quando:

- Ha subito una caduta o uno sforzo notevole.
 - Il risultato dei controlli del prodotto non è soddisfacente. Si ha un dubbio sulla sua affidabilità.
 - Non si conosce l'intera storia del suo utilizzo.
 - Quando il suo utilizzo è obsoleto (evoluzione delle leggi, delle normative, delle tecniche o incompatibilità con altri dispositivi...).
- Distruggere i prodotti scartati per evitarne un futuro utilizzo.

Ritraggimenti:

A. Durata illimitata - B. Temperature tollerate - C. Precauzioni d'uso - D. Pulizia - E. Asciugatura - F. Stoccaggio/trasporto - G. Manutenzione - H.

Modifiche/riparazioni (proibite al di fuori degli stabilimenti Petzl salvo pezzi di ricambio) - **I. Domande/contatto**

Garanzia 3 anni

Contro ogni difetto di materiale o di fabbricazione. Sono esclusi: usura normale, ossidazione, modifiche o ritocchi, cattiva conservazione, manutenzione impropria, negligenze, utilizzi ai quali questo prodotto non è destinato.

Segnali di attenzione

1. Situazione che presenta un rischio imminente di lesione grave o mortale. 2. Esposizione a un rischio potenziale d'incidente o lesione. 3. Informazione importante sul funzionamento o le performance del vostro prodotto. 4. Incompatibilità materiale.

Tracciabilità e marcatura

a. Conforme ai requisiti del regolamento DPI. Ente riconosciuto che interviene per l'esame UE di tipo - b. Numero dell'organismo notificato per il controllo della produzione di questo DPI - c. Tracciabilità: datamatrix - d. Diametro compatibile - e. Numero individuale - f. Anno di fabbricazione - g. Mese di fabbricazione - h. Numero lotto - i. Identificativo individuale - j. Norme - k. Leggere attentamente l'istruzione tecnica - l. Identificazione del modello - m. Indirizzo del fabbricante - n. Carico di rottura (MBS) e valore di massimo utilizzo (WLL)

Este folleto explica cómo utilizar correctamente su equipo. Sólo se presentan algunas utilizations y técnicas.

Las señales de advertencia le informan de algunos peligros potenciales relacionados con la utilización de su equipo, pero es imposible describirlos todos. Infórmese de las actualizaciones y de la información complementaria en Petzl.com. Usted es responsable de tener en cuenta cada una de las advertencias y de utilizar correctamente su equipo. Cualquier mala utilización de este equipo originará peligros adicionales. Contacte con Petzl si tiene dudas o dificultades de comprensión.

1. Campo de aplicación

Equipo de protección individual (EPI) contra las caídas de altura. Polea que se puede abrir sin desmontarla del anclaje. Este producto no debe ser solicitado más allá de sus límites o en cualquier otra situación para la que no esté previsto.

Responsabilidad

ATENCIÓN
Las actividades que implican la utilización de este equipo son por naturaleza peligrosas. Usted es responsable de sus actos, de sus decisiones y de su seguridad.

Antes de utilizar este equipo, debe:
- Leer y comprender todas las instrucciones de equipo.
- Formarse específicamente en el uso de este equipo.
- Familiarizarse con su equipo y aprender a conocer sus prestaciones y sus limitaciones.
- Comprender y aceptar los riesgos derivados.

El no respeto de una sola de estas advertencias puede ser la causa de lesiones graves o mortales.

Este producto sólo debe ser utilizado por personas competentes y responsables, o que estén bajo el control visual directo de una persona competente y responsable. Usted es responsable de sus actos, de sus decisiones y de su seguridad y asume las consecuencias de los mismos. Si usted no está dispuesto a asumir esta responsabilidad o si no ha comprendido bien las instrucciones de utilización, no utilice este equipo.

2. Nomenclatura

(1) Eslabón giratorio (SPIN S1), (2) Cuerpo, (3) Roldana, (4) Eje, (5) Placa lateral móvil, (6) Botón de desbloqueo, (7) Tapa, (8) Remache, (9) Garganta del remache, (10) Orificio de conexión principal, (11) Eslabón giratorio con cierre (SPIN S1 OPEN), (12) Casquillo, (13) Tornillo, (14) Junta.
Materiales principales: aluminio, acero inoxidable y poliámda.

3. Control, puntos a verificar

Su seguridad está vinculada a la integridad de su equipo. Petzl aconseja una revisión en profundidad por parte de una persona competente cada 12 meses como mínimo. Atención: la intensidad de su utilización le puede llevar a revisar su EPI con más frecuencia. Respete los modos operativos descritos en la página web Petzl.com. Registre los resultados en la ficha de revisión del EPI.

Antes de cualquier utilización
Compruebe que el producto no tenga fisuras, deformaciones, marcas, desgastes, corrosión...
Compruebe el estado de la roldana y su correcto funcionamiento.
Compruebe el estado del sistema de bloqueo de la placa lateral móvil y su correcto funcionamiento.
Compruebe la ausencia de holgura en el casquillo.
Compruebe el apretado del tornillo (instalación correcta, ausencia de holgura...).

Durante la utilización

Es importante controlar regularmente el estado del producto y de sus conexiones con los demás equipos del sistema. Asegúrese del correcto posicionamiento de los equipos entre sí.

4. Compatibilidad

Compruebe la compatibilidad de este producto con los demás elementos del sistema en su aplicación (compatibilidad = interacción funcional correcta). Los elementos utilizados con la polea deben ser conformes con las normas en vigor en su país (por ejemplo, cuerdas EN 1891). El orificio de conexión es compatible con mosquetones, cintas o cuerdas. La utilización prolongada con un conector puede crear un desgaste y bordes cortantes peligrosos, atención si el orificio de conexión es utilizado después con una cuerda o una cinta.

5. Utilización del eslabón giratorio con cierre

Realice el montaje en un lugar adecuado para evitar perder el casquillo o el tornillo. Asegúrese de la presencia de la junta en el tornillo. Esta junta evita la pérdida del tornillo en caso de estar mal apretado. Si falta la junta, contacte con el servicio posventa Petzl. Con el fin de asegurar el funcionamiento correcto de su aparato, el tornillo debe estar instalado correctamente y apretado con el par indicado. Solo la utilización de una llave dinamométrica permite comprobar que el par de apriete obtenido sea correcto. Compruebe la ausencia de holgura en el casquillo. El eslabón giratorio con cierre es seguro únicamente si el casquillo está cerrado y el tornillo completamente enroscado. Solicitar el eslabón giratorio con cierre de cualquier otro modo es peligroso y puede reducir su resistencia, por ejemplo, con el tornillo mal apretado. Conexión semipermanente: el eslabón giratorio con cierre se debe reservar para las conexiones/desconexiones excepcionales.

6. Instalación de la polea

Atención a los rozamientos de cualquier elemento exterior sobre el botón de desbloqueo. Atención: si el indicador rojo del botón de desbloqueo es visible, la placa lateral de la polea no está bloqueada: riesgo de apertura intempestiva. La polea debe tener libertad de movimiento para poder alinearse naturalmente con la cuerda cargada.

7. Prestaciones

Carga de utilización máxima: 5 kN.
Carga de rotura: 23 kN.
Eficacia en izado: F = 1,1 M.
Rendimiento: 91 %.
El rendimiento se mide con una cuerda del diámetro mínimo compatible con el aparato.

8. Información complementaria

Este producto es conforme al Reglamento (UE) 2016/425 relativo a los equipos de protección individual. La declaración de conformidad UE está disponible en Petzl.com. El rendimiento de las poleas puede variar en función del estado de la cuerda: mojada y/o helada.
Dar de baja:
ATENCIÓN: un suceso excepcional puede llevarle a dar de baja un producto después de una sola utilización (tipo e intensidad de utilización, entorno de utilización: ambientes agresivos, ambientes marinos, aristas cortantes, temperaturas extremas, productos químicos...).
Un producto debe darse de baja cuando:
- Ha sufrido una caída o un esfuerzo importante.
- El resultado de las revisiones del producto no es satisfactorio. Duda de su fiabilidad.
- No conoce el historial completo de utilización.
- Cuando su utilización es obsoleta (evolución legislativa, normativa, técnica o incompatibilidad con otros equipos, etc.).
Destruya estos productos para evitar una utilización futura.

Pictogramas:
A. Vida útil ilimitada - **B. Temperaturas toleradas** - **C. Precauciones de utilización** - **D. Limpieza** - **E. Secado** - **F. Almacenamiento/transporte** - **G. Mantenimiento** - **H. Modificaciones/repares** (prohibidas fuera de los talleres de Petzl, excepto las piezas de recambio) - **I. Preguntas/contacto**

Garantía 3 años

Contra cualquier defecto del material o de fabricación. Se excluye: el desgaste normal, la oxidación, las modificaciones o retoques, el almacenamiento incorrecto, el mantenimiento incorrecto, las negligencias y las utilizations para las que este producto no está destinado.

Señales de advertencia

1. Situación que presenta un riesgo inminente de lesión grave o mortal. 2. Exposición a un riesgo potencial de incidente o de lesión. 3. Información importante sobre el funcionamiento o las prestaciones de su producto. 4. Incompatibilidad material.

Trazabilidad y marcado

a. Conforme a los requisitos del Reglamento EPI. Organismo notificado para el examen UE de tipo - b. Número del organismo notificado para el control de la producción de este EPI - c. Trazabilidad: datamatrix - d. Diámetro compatible - e. Número individual - f. Año de fabricación - g. Mes de fabricación - h. Número de lote - i. Identificador individual - j. Normas - k. Lea atentamente la ficha técnica - l. Identificación del modelo - m. Dirección del fabricante - n. Carga de rotura (MBS) y valor de utilización máximo (WLL)

PT

Esta noticia técnica explica como utilizar correctamente o seu equipamento. Somente algumas das utilizações e técnicas são apresentadas. Os avisos de alerta informam de alguns perigos potenciais ligados à utilização do equipamento, porém é impossível descrever todos. Tome conhecimento das últimas atualizações e informações complementares em Petzl.com. É responsável por tomar conhecimento de cada alerta e pela utilização correcta do seu equipamento. Qualquer má utilização deste equipamento pode originar perigos adicionais. Contacte a Petzl se tiver dúvidas ou dificuldades de compreensão.

1. Campo de aplicação

Equipamento de proteção individual (EPI) contra quedas em altura. Roldana de possível abertura sem se desconectar da ancoragem. Este produto não deve ser utilizado para além dos seus limites ou em qualquer outra situação para a qual não tenha sido previsto.

Responsabilidade

ATENÇÃO
As actividades que implicam a utilização deste produto são por natureza perigosas. Você é responsável pelos seus actos, pelas suas decisões e pela sua segurança.

Antes de utilizar este equipamento, deve:
- Ler e compreender todas as instruções de utilização.
- Formar-se especificamente para a utilização deste equipamento.
- Familiarizar-se com o seu equipamento, aprender a conhecer as suas performances e limitações.
- Compreender e aceitar os riscos inerentes.

O desrespeito de um só destes avisos poderá causar ferimentos graves ou mortais.

Este produto não deve ser utilizado senão por pessoas competentes e responsáveis, ou colocado sob o controlo visual directo de uma pessoa competente e responsável. Você é responsável pelos seus actos, pelas suas decisões, pela sua segurança e assume as consequências. Se você não se sentir apto a assumir essa responsabilidade, ou se não entendeu bem as instruções de utilização, não utilize este equipamento.

2. Nomenclatura

(1) Destorcedor (SPIN S1), (2) Corpo, (3) Polea, (4) Exo, (5) Placa móvel, (6) Botão de destravamento, (7) Capot, (8) Rebite, (9) Ranhura do rebite, (10) Orificio de conexão principal, (11) Destorcedor de possível abertura (SPIN S1 OPEN), (12) Espaçador, (13) Parafuso, (14) Junta.
Materiais principais: alumínio, aço inoxidável, poliámda.

3. Inspeção, pontos a verificar

A sua segurança está ligada à integridade do seu equipamento. A Petzl aconselha uma verificação aprofundada por uma pessoa competente no mínimo todos os 12 meses. Atenção, uma utilização intensa pode leva-lo a verificar com maior frequência o seu EPI. Respete os modos de operação descritos no site Petzl.com. Registre os resultados da inspeção na ficha de acompanhamento do seu EPI.

Antes de qualquer utilização

No produto, verifique a ausência de fissuras, deformação, marcas, desgaste, corrosão...
Verifique o estado da poleia e o seu correcto funcionamento.
Verifique o estado do sistema de travamento da placa móvel e o seu bom funcionamento.
Verifique a ausência de jogo ao nível do espaçador.
Verificar o aperto do parafuso (instalação correcta, sem folga...).

Durante a utilização

É importante controlar regularmente o estado do produto e as suas conexões com os outros equipamentos do sistema. Asegure-se do posicionamento correcto dos equipamentos uns em relação aos outros.

4. Compatibilidade

Verifique a compatibilidade deste produto com os outros elementos do sistema na sua aplicação (compatibilidade = boa interacção funcional). Os elementos utilizados com a sua roldana devem estar conformes às normas em vigor no seu país (cordas EN 1891 por exemplo). O orificio de conexão é compatível com mosquetões, fitas ou cordas. Atenção, a utilização prolongada com um conector pode criar um desgaste e arestas cortantes perigosas, se o orificio de conexão for utilizado depois com uma corda ou com uma fita.

5. Utilização do destorcedor de possível abertura

Realize a montagem num ambiente adequado para evitar perder o espaçador ou o parafuso. Assegure-se da presença da junta no parafuso. Esta junta evita a perda do parafuso em caso de aperto incorrecto. Se a junta estiver ausente, contacte o SPV Petzl. Para assegurar o bom desempenho do seu aparelho, o parafuso deve estar instalado correctamente e apertado com o torque indicado. Apenas com a utilização de uma chave dinamométrica pode verificar se o torque obtido é o correcto. Verifique a ausência de jogo ao nível do espaçador. O destorcedor de possível abertura é somente seguro se o espaçador estiver colocado e o parafuso apertado. É perigoso solicitar o destorcedor de possível abertura de qualquer outra forma e pode reduzir a sua resistência, por exemplo com o parafuso mal apertado. Conexão semi-permanente: o destorcedor de possível abertura deve estar reservado a conexões/desconexões excepcionais.

6. Instalação da roldana

Cuidado com os atritos de qualquer elemento exterior com o botão de destravamento. Atenção, se o indicador vermelho do botão de destravamento estiver à vista, a placa da roldana não está travada: risco de abertura involuntária. A roldana deve estar livre para se movimentar no intuito de poder alinhar-se naturalmente com a corda carregada.

7. Performances

Carga máxima de utilização: 5 kN.
Carga de ruptura: 23 kN.
Eficácia em içagem: F = 1,1 M.
Rendimento: 91 %.
O rendimento é medido numa corda no diámetro mínimo compatível com o aparelho.

8. Informações complementares

Este produto está conforme o regulamento (UE) 2016/425 relativamente aos equipamentos de proteção individual. A declaração de conformidade UE está disponível em Petzl.com. O rendimento das roldanas pode variar em função do estado da corda: molhada e/ou gelada.

Descartar um equipamento:
ATENÇÃO, uma ocorrência excepcional pode levar ao descarte de um produto após uma só utilização (tipo e intensidade de utilização, ambiente de utilização: ambientes agressivos, ambientes marinhos, arestas cortantes, temperaturas extremas, produtos químicos...).
Um produto deve ser descartado quando:
- Foi sujeito a uma queda ou a um esforço importante.
- O resultado das verificações do produto não for satisfatório. Tiver uma dúvida sobre a sua fiabilidade.
- Não conhecer o seu histórico de utilização completo.
- Quando a sua utilização for obsoleta (evolução legislativa, normativa, técnica ou incompatibilidade com outros equipamentos...).

Destrua esses produtos para evitar uma futura utilização.
Pictogramas:
A. Duração de vida ilimitada - **B. Temperaturas toleradas** - **C. Precauções de utilização** - **D. Limpeza** - **E. Secagem** - **F. Armazenamento/transporte** - **G. Manutenção** - **H. Modificações/repares** (interdição fora das oficinas Petzl salvo peças de substituição) - **I. Questões/contacto**

Garantia 3 anos

Contra qualquer defeito de material ou fabrico. Estão excluídos: desgaste normal, oxidação, modificações ou retoques, mau armazenamento, má manutenção, negligências, utilizações para as quais este produto não está destinado.

Avisos de alerta

1. Situação que apresenta risco imminente de ferimento grave ou mortal. 2. Exposição a um risco potencial de incidente ou ferimento. 3. Informação importante sobre o funcionamento ou as performances do seu produto. 4. Incompatibilidade de materiais.

Rastreo e marcações

a. Conforme às exigências do regulamento EPI. Organismo notificado interveniente para o exame UE de tipo - b. Número do organismo notificado para o controlo de produção deste EPI - c. Rastreo: datamatrix - d. Diámetro compatível - e. Número individual - f. Ano de fabrico - g. Mês de fabrico - h. Número de lote - i. Identificador individual - j. Normas - k. Lea atentamente a informação técnica - l. Identificação do modelo - m. Endereço do fabricante - n. Carga de ruptura (MBS) e valor de utilização máximo (WLL)

In deze bijsluiter wordt uitgelegd hoe u uw materiaal juist moet gebruiken. Er komen hierin slechts enkele technieken en toepassingen aan bod.

De waarschuwingsborden geven u bepaalde mogelijke gevaren aan rond het gebruik van uw materiaal, maar we kunnen hier uiteraard niet alles behandelen. Lees daarom de nieuwste updates en aanullende info op Petzl.com. U bent zelf verantwoordelijk om met elke waarschuwing rekening te houden en uw materiaal juist te gebruiken. Elk verkeerd gebruik van dit materiaal zal aan de oorsprong liggen van bijkomende gevaren. Neem bij twijfel of onduidelijkheden contact op met Petzl.

1. Toepassingsveld

Persoonlijk beschermingsmiddel (PBM) tegen hoogtevallen.

- Kontrol die open kan zonder los te maken van de verankering.
- Dit product mag niet méér belast worden dan toegelaten en mag niet gebruikt worden in situaties waarvoor het niet bedoeld is.

Verantwoordelijkheid

LET OP

De activiteiten die het gebruik van deze uitrusting vereisen, zijn van nature gevaarlijk.

U staat zelf in voor uw daden, beslissingen en veiligheid.

Voordat u deze uitrusting gebruikt, moet u:

- Alle gebruiksinstructies lezen en begrijpen.
- Een aangepaste training volgen voor het gebruik van deze uitrusting.
- Zich vertrouwd maken met uw uitrusting, en de prestaties en beperkingen ervan leren kennen.
- De inherente risico's begrijpen en aanvaarden.

Het niet-respecteren van een van deze waarschuwingen kan leiden tot ernstige of dodelijke verwondingen.

Dit product mag enkel gebruikt worden door (personen die onder direct visueel toezicht staan van) bevoegde en beraden personen.

U staat zelf in voor uw daden, beslissingen en veiligheid, en neemt dan ook persoonlijk de gevolgen op zich. Indien u niet in staat bent om deze verantwoordelijkheid op u te nemen of de gebruiksinstructies niet goed begrepen hebt, gebruik deze uitrusting dan niet.

2. Terminologie van de onderdelen

(1) Antitorsieschakel (SPIN S1), (2) Body, (3) Blokschijf, (4) As, (5) Mobeile flank, (6) Ontgrendelknop, (7) Kapje, (8) Klinknagel, (9) Geul van de klinknagel, (10) Groot verbindingsoog, (11) Te openen antitorsieschakel (SPIN S1 OPEN), (12) Verbindingsstuk, (13) Schroef, (14) Ring.
 Voornaamste materialen: aluminium, roestvrij staal, polyamide.

3. Check: te controleren punten

Uw veiligheid is afhankelijk van uw volledige uitrusting.

Petzl beveelt op zijn minst een grondige 12-maandelijkse controle door een bevoegd persoon aan. Let op: een intensiever gebruik kan ervoor zorgen dat u uw PBM vaker moet controleren. Laef de gebruiksregels na zoals vermeld op Petzl.com. Noteer de resultaten op de fiche van uw PBM.

Vóór elk gebruik

Zie het product na op de afwezigheid van scheuren, vervormingen, vlekken, slijtage, corrosie ...

Check de staat en de goede werking van de blokschijf.

Controleer de staat en de werking van het vergrendelstelsysteem van de mobiele flank. Controleer dat er geen speling is ter hoogte van het tussenstuk.

Controleer dat de schroef goed aangedraaid is (juiste plaatsing, geen speling ...).

Tijdens het gebruik

Het is belangrijk om regelmatig de staat van het product te controleren, alsook zijn verbindingen met de andere onderdelen van het systeem. Zorg ervoor dat alle elementen goed geplaast zijn ten opzichte van elkaar.

4. Verenigbaarheid

Gelieve na te zien of dit product compatibel is met de andere elementen van het systeem in uw toepassing (compatibiliteit = een goede functionele interactie). De elementen die u samen met uw kontrol gebruikt, moeten voldoen aan de normen die van kracht zijn in uw land (bv. touwen EN 1891).

Het verbindingsoog is compatibel met karabijnen, bandlussen of touwen.

Let op: het langdurige gebruik met een karabiner kan slijtage en scherpe randen veroorzaken, wat gevaarlijk is als u het verbindingsoog daarna met een touw of bandlus gebruikt.

5. Gebruik van de te openen antitorsieschakel

Kies een aangepaste plaats voor de installatie zodat u het tussenstuk of de schroef niet kunt verliezen.

Zorg ervoor dat de ring op de schroef zit. Deze ring vermijdt namelijk dat u de schroef verliest als hij niet goed vast zit.

Neem contact op met de Petzl klantendienst indien de ring ontbreekt.

Voor een juiste prestatie van uw apparaat moet de schroef juist geplaast zijn en op de vermelde kracht aangegspannen zijn. U kunt de aanspanningskracht enkel met een dynamometrische sleutel controleren.

Controleer dat er geen speling is ter hoogte van het tussenstuk. De te openen antitorsieschakel is enkel veilig als het tussenstuk gesloten is en de schroef volledig aangedraaid is. De te openen antitorsieschakel op een compleet andere manier belasten, is gevaarlijk en kan de weerstand ervan beperken, bv. als de schroef niet goed vast zit.

Semipermanente verbinding: de te openen antitorsieschakel moet voorbehouden worden voor het minder frequent los- en vastmaken.

6. Installatie van de kontrol

Let op voor wrijving van externe elementen op de ontgrendelknop.

Let op: als de rode indicator van de ontgrendelknop zichtbaar wordt, is de flank van de kontrol niet vergrendeld: gevaar dat hij ongewild open gaat.

De kontrol moet vrij kunnen bewegen om zich in één lijn met het belaste touw te kunnen brengen.

7. Prestatievermogen

Maximale gebruikslast: 5 kN.

Breuklast: 23 kN.

Doeltreffendheid bij het hijsen: F = 1,1 M.

Rendement: 91 %.

Het rendement wordt berekend op een touw met de minimale diameter die compatibel is met het apparaat.

8. Extra informatie

Dit product is conform de verordening (EU) 2016/425 betreffende persoonlijke beschermingsmiddelen. De EU-conformiteitsverklaring is beschikbaar op Petzl.com. Het rendement van de kontrolen kan variëren naargelang de staat van het touw: nat en/of bevoren.

Af schrijven:

LET OP: een uitzonderlijk voorval kan u ertoe brengen het product af te schrijven na één enkel gebruik (type en intensiteit van gebruik, gebruiksomgeving: agressieve milieus, zeewater, scherpe randen, extreme temperaturen, chemische producten ...). Een product moet worden afgeschreven wanneer:

- Het een belangrijke val of belasting heeft ondergaan.
- Het resultaat van de controles van het product geen voldoening geeft. U twijfelt aan de betrouwbaarheid ervan.
- U zijn volledige gebruikshistoriek niet kent.
- Het product in onbruik is geraakt (wijziging van de wetgeving, normen of technieken, onverenigbaarheid met de andere delen van de uitrusting ...).
- Vernietig deze afgeschreven producten om een verder gebruik te vermijden.

Pictogrammen:

A. Onbeperkte levensduur - B. Toegelaten temperatuur - C.

Gebruiksvoorschriften - D. Reiniging - E. Drogening - F. Berging/transport - G.

Onderhoud - H. Veranderingen/herstellingen (verboden buiten de Petzl ateliers, behalve voor vervangstukken) - **I. Vragen/contact**

3 jaar garantie

Voor fabricage- of materiaalfouten. Met uitzondering van: normale slijtage, oxidatie, veranderingen of aanpassingen, slechte berging, slecht onderhoud, nalatigheid of toepassing waarvoor dit product niet bestemd is.

Waarschuwingsborden

1. Situatie die een dreigend risico op een ernstige of dodelijke verwonding inhoudt. 2. Blootstelling aan een mogelijk risico op een incident of verwonding. 3. Belangrijke informatie over de werking of de prestaties van uw product. 4. Niet compatibel met ander materiaal.

Markering en tratering

a. Conform de vereisten van de verordening betreffende PBM's. Erkend keuringsorganisme dat zich uitspreekt over het EU type-examen - b. Nummer van de bevoegde instantie die de productie van dit PBM controleert - c. Tratering: datamatrix - d. Compatibele diameter - e. Individueel nummer - f. Fabricagejaar - g. Fabricageaamand - h. Lotnummer - i. Individuele identificatie - j. Normen - k. Lees aandachtig de technische bijsluiser - l. Identificatie van het model - m. Adres van de fabrikant - n. Breuklast (MBS) en maximale gebruikswaarden (WLL)

DK

Brugsanvisningen indeholder forklaringer på, hvordan udstyret anvendes korrekt. Kun enkelte anvendelser og teknikker er beskrevet.

Advarselskitene informerer dig om nogle potentielle risici, som er forbundet med anvendelsen af udstyret, men det er umuligt at beskrive dem alle. Du kan finde opdateringer og flere oplysninger på Petzl.com.

Du er selv ansvarlig for at tage højde for alle advarslerne og anvende udstyret korrekt. En forkert anvendelse af udstyret kan forårsage yderligere risici. Kontakt Petzl, hvis du er i tvivl eller har svært ved at forstå brugsanvisningen.

1. Anvendelsesområde

Persnligt værnemiddel (PV) anvendt til falskriking.

Rebrulle som kan åbnes uden at blive fjernet fra forankringen.

Produktet må ikke overbelastes eller bruges til andre formål end det, produktet er bestemt til.

Ansvaret

ADVARSEL

De aktivister, som indbærer anvendelse af dette udstyr, er forbundet med risici og er dermed færlige.

Du er ansvarlig for dine egne handlinger, beslutninger og sikkerhed.

Før anvendelse af dette udstyr, skal du:

- Læse og forstå alle instruktionerne i brugsanvisningen.
- Få specifik træning i korrekt anvendelse af udstyret.
- Blive bekendt med udstyret, dets ydeevne og begrænsninger.
- Forstå og acceptere risikoen forbundet med udstyret.

Manglende overholdelse af én eller flere af disse advarsler kan resultere i alvorlige kvæstelser eller dødsfald.

Udstyret bør kun benyttes af kompetente og erfarne personer, eller under direkte opsyn af en kompetent og erfarne person.

Du er ansvarlig for dine handlinger, beslutninger og sikkerhed, og du må påtage dig ansvaret for konsekvenserne heraf. Du må ikke bruge udstyret, hvis du ikke er i stand til at påtage dig dette ansvar, eller hvis du ikke forstår hele brugsanvisningen.

2. Fortegnelse over delene

(1) Svirvel (SPIN S1), (2) Flamme, (3) Hjul, (4) Aksel, (5) Bevægelig sideplade, (6) Oplåsningsknop, (7) Beskyttelse, (8) Hængsel, (9) Hængselinle, (10) Hovedfastgørelseshul, (11) Låselig svirvel (SPIN S1 OPEN), (12) Afstandsstykke, (13) Skruer, (14) O-ring.

Hovedmaterialer: aluminium, rustfrit stål, polyamid.

3. Kontrolpunkter

Din sikkerhed afhænger af, at udstyret er fuldstændig funktionsdygtigt.

Petzl anbefaler, at udstyret efterses indgående af en kompetent person mindst én gang hver 12. måned. Advarsel: Afhængig af brugens omfang kan du være nødt til at kontrollere dit personlige værnemiddel hyppigere. Fremgangsmåder beskrevet på Petzl.com bør overholdes. Registrer resultaterne i logbogen for dit personlige værnemiddel (PV).

Før enhver anvendelse

Kontroller produktet for revner, deformationer, mærker, slitagepor, korrosion, osv. Kontroller hjulets tilstand og funktion.

Kontroller den bevægelige sideplades låsesystem og funktion.

Kontroller, at afstandsstykket ikke sidder løst.

Kontroller, at skruen er spændt ordentligt (korrekt montering, ingen slør, osv.).

Under anvendelsen

Det er vigtigt, at produktets tilstand og forbindelser til andet udstyr fra sikringsystemet kontrolleres regelmæssigt. Kontroller, at delene i udstyret sidder rigtigt i forhold til hinanden.

4. Kompatibilitet

Kontroller, at produktet er foreneligt med det øvrige udstyr fra sikringsystemet for den valgte aktivitet (forenelighed = de benyttede værnemidler fungerer godt indbyrdes).

Det udstyr, som anvendes sammen med rebrullen, skal opfyde de gældende standarder i dit land (f.eks. EN 1891 reb).

Fastgørelseshullet er kompatibelt med karabiner, slynger og reb.

Advarsel: Når et forbindelsesled bruges i en længere periode, kan der opstå slitage og skarpe kanter, hvilket kan være farligt, hvis forbindelseshullet anvendes senere med et reb eller en slynge.

5. Anvendelse af den låselige svirvel

Samlingen bør gøres et sted, hvor du ikke kan tabe afstandsstykket eller skruen. Du skal sikre dig, at O-ringen sidder på skruen. O-ringen forhindrer skruen i at løsne sig, når skruen ikke er strammet korrekt.

Kontakt Petzl kundeservice, hvis O-ringen mangler.

For at sikre udstyrets ydeevne skal skruen monteres korrekt og være fastspændt efter det angivne tilspændingsmoment. Anvend en momentnøgle for at kontrollere, at det opnåede tilspændingsmoment er korrekt.

Kontroller, at afstandsstykket ikke sidder løst. Den låselige svirvel er sikker, når afstandsstykket er lukket og skruen er helt stram. At belaste den låselige svirvel på andre måder, hvor f.eks. skruen er utilstrækkeligt stram, er farligt og kan reducere brudstyrken.

Semi-permanent installation: den låselige svirvel bør kun anvendes til ikke hyppige til- og afkoblinger.

6. Montering af rebrullen

Vær forsigtig i tilfælde af friktion fra de ydre elementer på oplåsningsknappen. Advarsel: Hvis den røde låsendikator på oplåsningsknappen er synlig, betyder det, at rebrullens sideplade ikke er låst, og der vil være risiko for uønsket åbning. Rebrullen skal kunne bevæge sig frit for at være på linje med det belastede reb.

7. Ydeevne

Maksimal arbejdsbelastning: 5 kN.

Brudbelastning: 23 kN.

Højsnignens effekt: F = 1,1 M.

Effektivitet: 91 %.

Effektivitet måles på et reb med den mindste diameter, der er kompatibel med anordningen.

8. Supplerende oplysninger

Dette produkt er i overensstemmelse med forordning (EU) 2016/425 om personlige værnemidler. EU-overensstemmelseserklæringen er tilgængelig på Petzl.com.

Rebrullerens effektivitet kan variere afhængig af rebets tilstand: vådt og/eller froset.

Kassering af udstyr:

ADVARSEL: I særlige tilfælde kan du være nødsaget til at kassere produktet efter kun én enkelt anvendelse, afhængig af produktets type og anvendelsen af produktet, samt det miljø, hvori produktet anvendes (ætsende miljø, havmiljø), eller som følge af skarpe kanter, ekstreme temperaturer, kemiske produkter, m.m. Kassér øjeblikkeligt udstyr, hvis:

- Det har været udsat for et stort fald eller belastning.
- Resultaterne af inspektionen ikke er tilfredsstillende. Du er i tvivl om produktets pålidelighed.
- Du ikke kender udstyrets tidligere anvendelser til fulde.

- Når udstyret vurderes som ikke længere anvendeligt (som følge af ændringer i lovgivningen, standarder, teknikker eller inkompatibilitet med andet udstyr, osv.). Skål dig af med kasseret udstyr for at undgå yderligere anvendelse.

Piktogrammer:

A. Levetid: ubegrænset - B. Tilladte temperaturer - C. Sædvanlige forholdsregler - D. Rensning - E. Tørring - F. Opbevaring/transport - G. Vedligeholdelse - H. Ændringer/repARATION (skal udføres af Petzl undtagen udstikning af reservedele) - **I. Spørgsmål/kontakt**

3-års garanti

Imod alle defekter i materialer og fremstilling. Garantien dækker ikke: normal slitage, oxidering, ændringer, udbedringer, forkert opbevaring, dårlig vedligeholdelse og anvendelser, som produktet ikke er bestemt til.

Advarselskitile

1. Situation med overhængende risiko, som kan føre til dødsfald eller alvorlige kvæstelser. 2. Potentiel faresituation, som kan føre til mindre alvorlige kvæstelser. 3. Vigtig information om produktets funktion og ydeevne. 4. Inkompatibelt.

Sporbarhed og mærkning

a. Opfylder kravene i PV-forordningen. Bemyndiget organ, som udfører EU-typeprøving - b. Identifikationsnummer for det bemyndigede organ, som kontrollerer produktionen af dette PV - c. Sporbarhed: datamatrix - d. Kompatibel diameter - e. Individuel nummer - f. Fremstillingsår - g. Fremstillingsmåned - h. Batchnummer - i. Individuel reference - j. Standarder - k. Læs brugsanvisningen grundigt - l. Modelreference - m. Producentens adresse - n. Brudbelastning (MBS) og maksimal arbejdsbelastning (WLL)

SE

Dessa instruktioner förklarar hur du använder din utrustning korrekt. Endast vissa tekniker och användningsområden är beskrivna.

Varningsymbolerna ger information om några potentiella risker relaterade till användning av utrustningen, det är möjligt att beskriva alla. Gå in på Petzl.com för uppdateringar och ytterligare information.

Du är själv ansvarig för att seakta varje varning och använda utrustningen korrekt. Felanvändning av denna utrustning skapar ytterligare faror. Kontakta Petzl om du är osäker på eller har svårt att förstå dessa instruktioner.

1. Användningsområden

Personlig skyddsutrustning (PPE) som används till fallskydd. Block som kan öppnas utan att avsläsnas från arket. Denna produkt får inte belastas över sin hållfasthetsgräns eller användas till ändamål den inte är avsedd för.

Ansvar

VARNING

Aktiviteter där denna typ av utrustning används är alltid riskfyllda.

Du ansvarar själv för dina egna handlingar, dina beslut och din säkerhet.

Innan du använder denna utrustning måste du

- läsa och förstå samtliga användarinstruktioner
- få särskild övning i hur utrustningen ska användas
- lära känna utrustningens egenskaper och begränsningar
- förstå och godta befintliga risker.

Om dessa varningar ignoreras kan det medföra allvariga skador eller dödsfall.

Denna produkt får endast användas av kompetenta och ansvarsfulla personer eller av personer som övervakas av en kompetent och ansvarsfull person. Du ansvarar själv för dina egna handlingar, dina beslut och din säkerhet och är medveten om konsekvenserna av dessa. Använd inte produkten om du inte kan eller har möjlighet att ta detta ansvar eller denna risk, eller inte förstår någon av dessa instruktioner.

2. Utrustningens delar

(1) Svirvel (SPIN S1), (2) Kropp, (3) Skiva, (4) Axel, (5) Rörlig sidoplatta, (6) Öppningsknapp, (7) Hölje, (8) Nit, (9) Nitskära, (10) Huvudsaklig inkopplingshål, (11) Svirvel med grind (SPIN S1 OPEN), (12) Avståndsbricka, (13) Skruv, (14) O-ring. Huvudsakliga material: aluminium, rostfritt stål, nylon.

3. Inspektion och punkt att kontrollera

Din säkerhet är beroende av skicket på din utrustning. Petzl rekommenderar en utförlig inspektion utförd av en kompetent person minst var 12:e månad.
VARNING: Din frekvens på användningen kan påverka ditt behov av att inspektera din personliga skyddsutrustning (PPE) mer frekvent. Följ anvisningarna beskrivna på Petzl.com. Dokumentera resultatet i besiktningss formuläret för PPE.

Före varje användningsstillfälle

Kontrollera att produkten är fri från sprickor, deformationer, märken, slitage, rost m.m.

Kontrollera att skivan är i gott skick och fungerar korrekt.

Kontrollera att den rörliga sidoplattans låssystem är i gott skick och fungerar korrekt. Kontrollera att det inte finns något glapp i avståndsbrickan.

Kontrollera att skruven är ordentligt åtdragen (korrekt montering, avsaknad av glapp osv.).

Under användning

Det är viktigt att regelbundet kontrollera produktens skick och dess förbindelsepunkter med andra delar i utrustningen. Se till att de olika delarna i utrustningen är korrekt placerade i förhållande till varandra.

4. Kompatibilitet

Kontrollera att denna produkt är kompatibel med andra delar i det system som används (kompatibel = fungerar bra ihop).

Utrustning som används tillsammans med blocket måste följa de standarder som finns i det land där den används (t.ex. EN 1891-rep). Inkopplingshålet kan användas till karbiner, slingor eller rep. **VARNING:** Långvarig användning med en karbin kan skapa slitage och vassa kanter, vilket utgör en risk om samma inkopplingshål sedan används med ett rep eller en slinga.

5. Användning av en svirvel med grind

Utför monteringen på en lämplig plats där du inte riskerar att tappa bort avståndsbrickan eller skruven.

Se till att O-ringen sitter på skruven. Denna O-ring hindrar skruven från att lossna ifall skruven inte är korrekt åtdragen.

Kontakta Petzls reklamationsavdelning om O-ringen skadas.

För att utrustningen ska fungera som den ska måste skruven monteras korrekt och dras åt till angivet vridmoment. Det enda sättet att kontrollera korrekt vridmoment är att använda en momentnyckel.

Kontrollera att det inte finns något glapp i avståndsbrickan. En svirvel med grind är säker endast om avståndsbrickan sitter på plats och skruven är helt åtdragen. Belastning av en svirvel med grind på något annat sätt (t.ex. med skruven dälgt åtdragen) är farligt och kan försämrå dess hållfasthet. Semi-permanent inkoppling: En svirvel med grind ska endast användas i installationer där den sällan kopplas i eller ur.

6. Installation av blocket

Se upp för främmande föremål som kan skrapa mot öppningsknappen. **VARNING:** Om den röda indikatorn på öppningsknappen är synlig är blockets sidoplatta inte låst och det finns risk för att den öppnas av misstag. Se till att blocket kan röra sig fritt och på ett naturligt sätt lägga sig i linje med det belastade repet.

7. Specifikationer

Maximal arbetsbelastning: 5 kN.

Brottstyrka: 23 kN.

Effektivitet vid hissning: F = 1,1 M.

Effektivitet: 91 %.

Effektiviteten mäts med ett rep vars diameter motsvarar den minsta diameter som är kompatibel med utrustningen.

8. Ytterligare information

Denna produkt uppfyller kraven i EU:s förordning 2016/425 om personlig skyddsutrustning. EU-försäkrån om överensstämmelse finns på Petzl.com. Blockets effektivitet kan variera beroende på reps skick, till exempel om repet är blött och/eller isigt.

När produkten inte längre ska användas:

VARNING: I extremfall kan produkten behöva kasseras efter ett enda användningsstillfälle, beroende på hur och var den använts och vad den utsatts för (tuffa miljöer, havsmiljöer, vassa kanter, extrema temperaturer, kemikalier, osv.). Produkten måste kasseras när

- den har blivit utsatt för ett större fall eller kraftig belastning
- den inte klarar inspektionen och du tvivlar på dess skick
- du inte helt och hållet känner till dess historia
- den blir omodern pga ändringar i lagstiftningen, nya standarder eller ny teknik eller är inkompatibel med annan utrustning.

Förstör dessa produkter för att undvika framtida bruk.

Ikoner:

A. Obegränsad livslängd - **B. Godkända temperaturer** - **C.**

Försiktighetsåtgärder vid användning - **D. Rengöring** - **E. Torkning** - **F.**

Förvaring/transport - **G. Underhåll** - **H. Ändringar/repairationer** (ej tillättna utanför Petzls lokaler, undantaget reservdelar) - **I. Frågor/kontakt**

3 års garanti

Mot alla material- och tillverkningsfel. Undantag: normalt slitage, rost, modifieringar eller ändringar, felaktig förvaring, bristande underhåll, försumlighet eller felaktig användning.

Varningsymboler

1. Situation som påvisar en överhängande risk för allvarig skada eller dödsfall. 2. Exponering för möjlig risk för olycka eller skada. 3. Viktig information gällande produktens funktion eller prestation. 4. Inkompatibilitet av utrustning.

Spårbarhet och märkningar

a. Uppfyller kraven i PPE-förordningen. Testorgan som utför EU-typtest - b. Nummer på testorgan som utför produktionskontroll av denna PPE - c. Spårbarhet: datamatisr - d. Kompatibel diameter - e. Serienummer - f. Tillverkningsår - g. Tillverkningsmånad - h. Batchnummer - i. Individuell identifiering - j. Standarder - k. Läs användarinstruktionerna noga - l. Modellbeteckning - m. Tillverkarens adress - n. Brottstyrka (MBS) och maximal arbetsbelastning (WLL)

FI

Näissä käyttöohjeissa kerrotaan, miten varusteita käytetään oikein. Vain jotkin tekniikat ja käyttötavat on esitely. Varoitussymbolit antavat tietoa joistakin varusteiden käyttöön liittyvästä vaaraisista, mutta on mahdotonta mainita niitä kaikkia. Tarkista päivitykset ja lisätiedot osoitteesta Petzl.com.

Olet itse vastuussa siitä, että huomioit varoituksjat ja käytät varusteita oikein. Tämän varusteen väärinkäyttö lisää vaaratilanteiden mahdollisuutta. Ota yhteyttä Petzlin, jos olet epävarma jostakin asiasta tai jos et täysin ymmärrä näitä ohjeita.

1. Käyttötarkoitus

Putoamis suojaukseen käytettävä henkilökohtainen suojaruste (henkilönsuojain). Taljapöytä, jonka saa aukki silloinkin, kun se on kiinni ankkurissa. Tätä tuotetta ei saa kuormittaa yli sen kestokyvyn, eikä sitä saa käyttää mihinkään muuhun tarkoitukseen kuin siihen, mihin se on suunniteltu.

Vastuu

VAROITUS

Toiminta, jossa tätä varustetta käytetään, on luonteeltaan vaarallista. Olet vastuussa omista teoistasi, päätöksistäsä ja turvallisuudestasi.

Ennen tämän varusteen käyttämistä sinun pitää:

- lukea ja ymmärtää kaikki käyttöohjeet
- hankkia sen käyttöä varten erikoiskoulutus
- tutustua sen käyttökelpoisuuteen ja rajoituksiin
- ymmärtää ja hyväksyä tähän liittyvät riskit.

Näiden varoitusten huomiotta jättäminen saattaa johtaa vakavaan loukkaantumiseen tai kuolemaan.

Tätä tuotetta saavat käyttää vain pätevät ja vastuulliset henkilöt tai henkilöt, jotka ovat pätevän ja vastuullisen henkilön välittömän valvonnan ja silmäläpion alaisia. Olet vastuussa omista teoistasi, päätöksistäsä sekä turvallisuudestasi ja kannat vastuun tekojesi seurauksista. Jos et ole kykenevä tai oikeutettu ottamaan tätä vastuuta tai et ymmärrä täysin näitä ohjeita, älä käytä tätä varustetta.

2. Osaluettelo

(1) Leikari (SPIN S1), (2) Runko, (3) Väkipöytä, (4) Akseli, (5) Liikkuva sivulevy, (6) Vapautuspainike, (7) Suojus, (8) Niitti, (9) Niitin syvennys, (10) Ensisiainen kiinnitysreikä, (11) Portillinen leikari (SPIN S1 OPEN), (12) Välikappale, (13) Ruuvi, (14) Tiivistsrengas. Päämateriaalit: alumiini, ruostumaton teräs, naiton.

3. Tarkastuskohteet

Varusteittesi luotettavuus vaikuttaa turvallisuuteesi.

Petzl suosittelee, että varuste tarkastetaan yksityiskohtaisesti ammattilaisen toimesta vähintään 12 kuukauden välein. VAROITUS: käytön rasittavuudesta riippuen voi olla tarpeen tarkastaa henkilönsuojaimesi tätä useammin. Noudata osoitteessa Petzl.com annettuja ohjeita. Kirjaa tulokset henkilönsuojaimen tarkastuslomakkeeseen.

Ennen jokaista käyttöä

Tuote: varmista, ettei siinä ole halkeamia, vääntymiä, jälkiä, kulumia tai syöpymisjälkiä.

Tarkasta, että väkipöytä on hyvässä kunnossa, ja varmista, että se toimii oikein.

Tarkasta, että liikkuvan sivulevyn lukitusjärjestelmä on hyvässä kunnossa, ja varmista, että se toimii oikein.

Varmista ettei välikappale ole löysällä.

Varmista, että ruuvi on pitävästi ja tiukasti kiinni (oikea asennus, ei välystä...).

Käytön aikana

Tuotteen kunto ja kiinnittyminen järjestelmän muihin osiin on tärkeää tarkastaa säännöllisin väliajoin. Varmista, että kaikki varusteet ovat oikeassa asennossa toisiinsa nähden.

4. Yhteensopivuus

Varmista, että tuote on yhteensopiva muiden järjestelmäsä osien kanssa (yhteensopivuus = hyvä toimivuus yhdessä käytettynä).

Taljapöyran kanssa käytettävien varusteiden tulee noudattaa kunkin maan sen hetkisiä standardeja (esim. EN 1891 -köysi).

Kiinnitysreikä soveltuu sulkurenkaile, nauhalenkille ja köysille.

VAROITUS: pitkäaikainen käyttö sulkurenkaan kanssa voi synnyttää kulumista ja teräviä reunoja, mikä on vaarallista, jos kiinnitysreikää käytetään myöhemmin köyden tai nauhalenkín kanssa.

5. Portillisen leikarin käyttö

Kiinnittä tuote sellaisessa paikassa, jossa voit välttää välikappaleen tai ruuvin kadottamiselta.

Varmista että tiivistsrengas on paikoillaan ruuvissa. Tiivistsrengas estää ruuvia löystymästä, mikäli sitä ei ole kirstetty kunnolla.

Mikäli tiivistsrengas on hävinnyt, ota yhteyttä Petzlin maahantuojaan.

Varusteen asianmukaisen suorituskyvyn varmistamiseksi ruuvi pitää asentaa oikein ja kirstiää ilmoitettuun momenttiin. Ainoastaan momenttiavaimella pystytään varmistamaan, että kirstysmomentti on oikea.

Varmista ettei välikappale ole löysällä. Portillinen leikari on turvallinen vain silloin, kun välikappale on kiinni ja ruuvi on kunnolla kirstetty. Portillisen leikarin kuormittaminen muilla tavoin (esim. ruuvi huonosti kirstettynä) on vaarallista ja voi heikentää sen lujuutta.

Pitkäaikainen kiinnitys: portillista leikaria tulisi käyttää vain silloin, kun kiinnittäminen ei irottaminen ei ole jatkuvasti toistuvaa.

6. Taljapöyran asennus

Varo, ettei mikään ulkoinen esine pääse hiertymään vapautuspainiketta vasten.

VAROITUS: mikäli vapautuspainikkeen punainen osoitin on näkyvässä, taljapöyran sivulevy ei ole lukossa: tämä aiheuttaa vahingossa avautumisen riskin.

Taljapöyran on voitava liikkua vapaasti, jotta se pysyy luonnollisesti linjassa kuormitetun köyden kanssa.

7. Tekniset tiedot

Suurin sallittu työkuorma: 5 kN.

Murtolujuus: 23 kN.

Taljausteho: F = 1,1 M.

Tehokkuus: 91 %.

Tehokkuus on mitattu köydellä, jonka halkaisija on pienin laitteeseen soveltuva.

8. Lisätietoa

Tämä tuote täyttää henkilönsuojainasetuksen (EU) 2016/425 vaatimukset. EU-vaatimustenmukaisuusvakuutus on saatavilla osoitteessa Petzl.com.

Taljapöyran tehokkuus voi riippua köyden kunnosta: siis siitä, onko köysi märkä ja/ tai jätinen.

Milöin varusteet poistetaan käytöstä:

VAROITUS: poikkeustapauksissa saatat joutua poistamaan tuotteen käytöstä yhden ainoan käyttökerran jälkeen. Tämä riippuu käytön rasittavuudesta ja käyttöolosuhteista (ankarat olosuhteet, merskypäristö, terävät reunat, äärimmäiset lämpötilat, kemikaalit tms.).

Tuote on poistettava käytöstä, kun:

– se on altistunut rajulle pudotukselle tai maskaalle kuormitukselle

– se ei läpäise tarkastusta tai sinulla on pienikin epäily sen luotettavuudesta

– et tunne sen käyttöhistoriaa täysin

– se vanhenee lämsäädännön, standardien, teknikoiden tms. muuttumisen vuoksi tai se ei enää ole yhteensopiva muiden varusteiden kanssa.

Tuhoa käyttöä poistetut varusteet, jottei kukaan käytä niitä enää.

Kuvakkeet:

A. Rajoittamaton käyttöikä - **B. Hyväksytyt käyttölämpötilat** - **C. Käytön varoimet** - **D. Puhdistus** - **E. Kuivaaminen** - **F. Säilytys/kuljetus** - **G. Huolto** - **H. Muutokset/korjaukset** (käilytetty muiden kuin Petzlin toimesta, ei koske varaosia)

- I. Kysymykset/ytteenotto

3 vuoden takuu

Kattaa kaikki materiaali- ja valmistusviiat. Takuuseen eivät kuulu normaali kuluminen, hapatuminen, vaurioituneeseen tehdyt muutokset, virheellinen säilytys, huono huoltaminen ja välinpitämättömyyden tai sellaisen käytön aiheuttamat vauriot, johon tuotetta ei ole suunniteltu.

Varoitussymbolit

1. Tilanne, jossa on vakava loukkaantumisen tai kuoleman vaara. 2. Onnettomuus- tai loukkaantumisvaara. 3. Tärkeää tietoa tuotteen toiminnasta tai suorituskyvystä. 4. Tuotteiden yhteensopimattomuus.

Jäljitettävyyen ja merkinnät

A. Vastaa henkilönsuojaimille asetettuja vaatimuksia. EU-typpitarkastuksen suorittajaksi ilmoitettu laitos - b. Tämän henkilönsuojaimen tuotannon valvojaksi ilmoitetun laitoksen tunnistenumero - c. Jäljitettävyy's: tietomatrisi - d. Yhteensopiva halkaisija - e. Sarjanumero - f. Valmistusvuosi - g. Valmistuskuukausi - h. Eränumero - i. Yksilöllinen tunnistne - j. Standardit - k. Lue käyttöohjeet huolellisesti - l. Mallin tunnistekoodi - m. Valmistajan osoite - n. Murtolujuus (MBS) ja suurin sallittu työkuorma (WLL)

NO

Denne bruksanvisningen forklarer hvordan du bruker utstyret på korrekt måte. Kun enkelte teknikker og bruksmetoder er beskrevet.

Advarselssymbolene gir informasjon om enkelte potensielle farer som er forbundet med bruk av utstyret, men det er umulig å beskrive alle potensielle farer. Oppdateringer og tilleggsinformasjon finner du på Petzl.com. Du er selv ansvarlig for å forstå og ta hensyn til disse advarelsene, og for å bruke utstyret på korrekt måte. Feil bruk av utstyret vil medføre ytterligere risiko. Kontakt Petzl dersom du er i tvil, eller dersom du ikke forstår disse bruksanvisningene.

1. Besomsråde

Personlig verneutstyr (PVU) for beskyttelse mot fall. Trinse som kan åpnes mens den er koblet til forankringen. Produktet må ikke brukes utover dets begrensninger eller i andre situasjoner som det ikke er beregnet for.

Ansvar

ADVARSEL

Aktiviteter som involverer bruk av dette produktet er farlige.

Du er selv ansvarlig for dine egne handlinger og avgjørelser, og din egen sikkerhet.

For du tar i bruk utstyret, må du:

- Lese og forstå alle bruksanvisningene.
- Sørgе for å få spesifikk opplæring i hvordan produktet skal brukes.
- Gjøre deg kjent med produktet og tilegne deg kunnskap om dets muligheter og begrensninger.
- Forstå og akseptere risikoen i aktiviteter som involverer bruk av produktet.

Manglende respekt for bare ett av disse punktene kan medføre alvorlig personskade eller død.

Dette produktet skal kun brukes av kompetente og ansvarlige personer, eller under direkte tilsyn av en kompetent og ansvarlig person. Du er selv ansvarlig for dine egne handlinger, avgjørelser og din egen sikkerhet, og du tar selv på deg ansvaret for dette. Dersom du ikke er i stand til å ta på deg dette ansvaret eller dersom du ikke forstår bruksanvisningene, skal du ikke bruke utstyret.

2. Liste over deler

(1) Sivél (SPIN S1), (2) Ramme, (3) Trinsehjul, (4) Aksling, (5) Bevegelig sideplate, (6) Låseknepp, (7) Deksel, (8) Bolt, (9) Spor til bolt, (10) Hovedtilkoblingshull, (11) Låsbar sivél (SPIN S1 OPEN), (12) Avstandsstykke, (13) Skruе, (14) O-ring. Hovedmaterialer: aluminium, rustfritt stål, nylon.

3. Kontrollpunkter

Din sikkerhet avhenger av at utstyret du bruker er i god stand.

Petzl anbefaler at en grundig kontroll blir gjort av en kompetent person minst én gang årlig. ADVARSEL: Avhengig av bruksintensitet bør du vurdere å utføre inspeksjon av ditt PVU oftere. Følg prosedyrene som er beskrevet på Petzl.com. For resultatene fra inspeksjonen inn i et skjema for PVU.

For bruk

Kontroller at det ikke er noen sprekker, deformasjoner, merker, slitasje eller korrosjon på produktet.

Sjekk tilstanden på trinsehjulet, og påse at det fungerer som det skal.

Sjekk tilstanden på den bevegelige sideplaten, og påse at den fungerer som den skal.

Forsikre deg om at det ikke er slark i avstandsstykket.

Sorg for at skruen er tilstrekkelig stramtet (at den er korrekt monterт, at det ikke er slark osv.).

Under bruk

Det er viktig å jevnlig kontrollere at produktet fungerer som det skal og at produktets koblinger til andre elementer i systemet fungerer. Forsikre deg om at alle elementene er riktig posisjonert i forhold til hverandre.

4. Kompatibilitet

Kontroller at produktet er kompatibelt med de andre elementene i systemet (kompatibelt = at produktet fungerer som det skal sammen med de andre elementene).

Utstyr som brukes sammen med trinsen må være godkjent i henhold til standarder som gjelder i ditt land (f.eks. tau godkjente i henhold til EN 1891). Tilkoblingshullet er kompatibelt med koblingsstykker, slynger og tau. ADVARSEL: Bruk av et koblingsstykke over lang tid kan skape slitasje og skarpe kanter i tilkoblingshullet. Dette kan medføre en fare dersom en slynge eller tau settes i det samme hullet.

5. Slik bruker du versjonen med åpning

Montering bør gjøres på et sted der du ikke kan miste avstandsstykket eller skruen. Sorg for at O-ringен er i bruk. Denne O-ringen hindrer skruen i å løse ulstikset dersom skruen ikke er stramtet korrekt.

Kontakt Petzl kundeservice dersom O-ringен mangler.

For å sikre at produktet fungerer optimalт må skruen være korrekt monterт og stramtet med det momentet som er oppgitt. Bruk av momentnøkkel er den eneste måten å sikre at skruen blir stramtet med riktig moment.

Forsikre deg om at det ikke er slark i avstandsstykket. Versjonen med åpning er klar til bruk kun når avstandsstykket er monterт og skruen er stramtet helt. Belastning på andre måter (f.eks at skruen ikke er stramtet) er farlig, og kan redusere bruddstyrken.

Delvis permanent tilkobling: versjonen med åpning skal kun brukes når det ikke er behov for jevnlig av- og påkobling.

6. Installasjon av trinsen

Vær oppmerksom på objekter som kan gnisse mot låsekneppen.

ADVARSEL: Dersom den røde låseindikatoreн på låsekneppen er synlig, er ikke trinsens sideplate låst, og det vil være risiko for ulstikset åpning.

Trinsen må kunne bevege seg fritt slik at den innretter stillingen naturlig til det belastede tauet.

7. Spesifikasjoner

Maksimum arbeidsbelastning: 5 kN.

Bruddstyrke: 23 kN.

Effektivitet under heising: F = 1,1 M.

Effektivitet: 91 %.

Effektivitet måles med et tau som har minste kompatible diameter med enheten.

8. Tilleggsinformasjon

Dette produktet er godkjent i henhold til kravene i EU-regulativ 2016/425 for personlig verneutstyr. EU-samsvarserklæringen er tilgjengelig på Petzl.com.

Effekten på trinsen kan variere avhengig av tilstanden på tauet (vått og/eller isete).

Når skal utstyret kasseres:

ADVARSEL: Spesielle hendelser kan begrense produktets levetid til kun én gangs bruk, avhengig av type bruk, hvor ofte det brukes og miljøet det utsettes for. Eksempler på dette er eksponering for barskt klima, saltvann, skarpe kanter, ekstreme temperaturer, kjemiske produkter osv.

Et produkt må kasseres når:

- Det har tatt et kraftig fall eller stor belastning.
 - Det ikke blir godkjent i kontroll, eller du er i tvil om det er pålitelig.
 - Du ikke kjenner produktets fullstendige historie.
 - Det blir foreldet på grunn av utvikling og endring av lovtexter, standarder, bruksteknikker, og når det blir inkompatibelt med annet utstyr osv.
- Destruer disse produktene for å hindre videre bruk.

Symboler:

A. Ubergrenset levetid - B. Temperaturbegrensninger - C. Forholdsregler for bruk - D. Rengjøring - E. Tørring - F. Oppbevaring/transport - G. Vedlikehold - H. Modifiseringer/reparasjoner (som ikke er godkjent av Petzl er forbudt. Bytting av utskiftbare deler er unntatt forbudet.) - **I. Spørsmål/kontakt oss**

3 års garanti

På alle materielle feil og fabrikkfejlfell. Følgende dekkes ikke av garantien: normal slitasje, oksidering, endringer eller modifikasjoner, feil lagring, dårlig vedlikehold eller annen bruk enn det produktet er beregnet for.

Advarselssymboler

1. Situasjonen skaper overhengende fare for alvorlig personskade eller død. 2. Eksponering for potensiell ulykke eller personskade. 3. Viktig informasjon om produktets funksjon og virkemåte. 4. Utstyret er ikke kompatibelt.

Sporbarhet og merking

a. Er godkjent i henhold til PVU-direktivet. Teknisk kontrollorgan som utfører EU-typogodkjenningen - b. Nummer på det tekniske kontrollorganet som godkjenner produksjonsprosessen av dette PVU - c. Sporbarhet: identifikasjonsmåte - d. Kompatibel diameter - e. Serienummer - f. Produksjonsår - g. Produksjonsmåned - h. Batch-nummer - i. Individuelt identifikasjonsnummer - j. Standarder - k. Les bruksanvisningen grundig - l. Modellidentifikasjon - m. Produsentens adresse - n. Bruddstyrke (MBS) og maksimum arbeidsbelastning (WLL)

PL

Niniejsza instrukcja przedstawia prawidłowy sposób używania waszego sprzętu. Zaprezentowane zostały niektóre techniki i sposoby użycia.

Symbole trypiej czaski ostrzegają przed niektórymi niebezpieczeństwami związanymi z użyciem waszego sprzętu, ale nie jest możliwe wymienienie wszystkich zagrożeń. Należy sprawdzić aktualnienia instrukcji oraz dodatkowe informacje na Petzl.com.

Użytkownik ponosi odpowiedzialność za stosowanie się do każdego ostrzeżenia oraz do prawidłowego używania swojego sprzętu. Każde złe użycie tego sprzętu będzie prowadziło do powstania dodatkowych zagrożeń. W razie wątpliwości lub trudności zrozumieniu instrukcji należy się skontaktować z Petzl.

1. Zastosowanie

Środek Ochrony Indywidualnej (ŚOI) chroniący przed upadkiem z wysokości. Błoczek z możliwością otwarcia bez konieczności wypięcia ze stanowiska. Produkt nie może być poddawany obciążeniom przekraczającym jego wytrzymałość oraz stosowany do innych celów niż te, do których został przewidziany.

Odpowiedzialność

UWAGA

Wszelkie działania wymagające użycia tego produktu są z samej swej natury niebezpieczne.

Użytkownik ponosi odpowiedzialność za swoje działania, decyzje i bezpieczeństwa.

Przed użyciem produktu należy:

- Przeczytać i zrozumieć wszystkie instrukcje użytkowania.
- Zdobyć odpowiednie przeszkolenie dla prawidłowego używania tego produktu.
- Zapoznać się z produktem, z jego parametrami i ograniczeniami.
- Zrozumieć i zaakceptować potencjalne niebezpieczeństwo.

Nieprzestrzeganie lub lekceważenie któregokolwiek z powyższych ostrzeżeń może prowadzić do poważnych uszkodzeń ciała lub do śmierci.

Produkt ten może być używany jedynie przez osoby kompetentne i odpowiedzialne lub pod bezpośrednią kontrolą takich osób.

Użytkownik ponosi odpowiedzialność za swoje działania, decyzje, bezpieczeństwo i odpowiada za konsekwencje. Jeżeli nie zamiera lub nie jest w stanie takiej odpowiedzialności i ryzyka podjąć, nie rozumiał instrukcji użytkowania, nie powinien posługiwać się tym sprzętem.

2. Oznaczenia części

(1) Krętilik (SPIN S1), (2) Korpus, (3) Rolka, (4) Oś, (5) Okładka ruchoma, (6) Przycisk do odblokowania, (7) Zapadka, (8) Nit, (9) Rowek na nit, (10) Główny otwór do wpinania, (11) Otwierany krętilik (SPIN S1 OPEN), (12) Poprzeczka, (13) Śruba, (14) Uszczelka.

Materiały podstawowe: aluminium, stal nierdzewna, poliamid.

3. Kontrola, miejsca do sprawdzenia

Wasze bezpieczeństwo jest związane z niezawodnością sprzętu. Petzl zaleca przeprowadzanie dogłębnej kontroli przez kompetentną osobę przynajmniej raz na 12 miesięcy. Uwaga: przy intensywnym użytkowaniu należy częściej wykonywać kontrolę waszego ŚOI. Należy przestrzegać procedur opisanych na Petzl.com. Rezultaty kontroli należy zachować na karcie ŚOI.

Przed każdym użyciem

Sprawdź produkt: brak śladów pęknięć, deformacji, śladów uderzeń, zużycia, korozji itd. Sprawdź stan rolki i jej prawidłowe działanie. Sprawdź stan systemu blokowania okładki ruchomej i jego prawidłowe działanie. Upewnij się, że nie ma luzu przy rozporce. Sprawdź dokręcenie śruby (prawidłowe założenie, brak luzu itd.).

Podczas użytkowania

Należy regularnie kontrolować stan produktu i jego połączenie z pozostałymi elementami systemu. Upewnij się co do prawidłowej - względem siebie - pozycji elementów wyposażenia.

4. Kompatybilność

Należy sprawdzić kompatybilność tego produktu z pozostałymi elementami systemu w określonym zastosowaniu (kompatybilność = prawidłowe wzajemne funkcjonowanie).

Elementy wyposażenia używane z waszym błoczkiem muszą być zgodne z obowiązującym normami (na przykład liny EN 1891). Otwór do wpinania jest kompatybilny z karabinkami, taśmami lub linami. Uwaga: długotrwałe użycie z łącznikiem może skutkować zużyciem i powstaniem ostrych krawędzi, które mogą być niebezpieczne, jeżeli otwór do wpinania będzie następnie używany z liną lub taśmą.

5. Użycie otwieranego krętilika

Montaż przeprowadzić w odpowiednim miejscu, tak by uniknąć zgubienia rozporki lub śruby.

Upewnij się czy na śrubie znajduje się uszczelka. Uszczelka chroni śrubę przed zgubieniem w razie złego zakręcenia.

W razie braku uszczelki skontaktować się z serwisem Petzl.

Dla zapewnienia prawidłowych parametrów przyrządu, śruba musi być prawidłowo założona i dokręcona wskazanym momentem. Wyłącznie użycie klucza dynamometrycznego pozwala na kontrolę prawidłowego momentu dokręcania. Upewnij się, że nie ma luzu przy rozporce. Otwierany krętilik jest pewny wyłącznie wtedy gdy rozwórka jest całkowicie zakręcona. Obciążanie otwieranego krętilika w jakikolwiek inny sposób jest niebezpieczne i może zmniejszyć jego wytrzymałość, na przykład z niedokręconą śrubą.

Wpięcie otwieranego krętilika na stałe powinno być zarezerwowane do zastosowań, które wymagają wpinania/wypinania w wyjątkowych okolicznościach.

6. Instalacja błoczka

Uwaga na tarcie wszelkich elementów zewnętrznych na przycisk odblokowania. Uwaga: jeżeli czerwony wskaźnik przycisku zablokowania jest widoczny, oznacza to że okładka błoczka nie jest zablokowana: ryzyko otwarcia w nieodpowiednim momencie.

Błoczek musi mieć swobodę ruchu, by przyjąć naturalną pozycję z liną pod obciążeniem.

7. Parametry

Maksymalne obciążenie robocze: 5 kN.

Obciążenie niszczące: 23 kN.

Skuteczność przy wyciąganiu: F = 1,1 M.

Wydajność: 91 %.

Wydajność jest mierzona na linie kompatybilnej z przyrządem.

8. Dodatkowe informacje

Ten produkt jest zgodny z rozporządzeniem (UE) 2016/425 w sprawie środków ochrony indywidualnej. Deklaracja zgodności UE jest dostępna na Petzl.com. Wydajność błoczków może się różnić w zależności od stanu liny: mokra i/lub zaladzona.

Użytkacja:

UWAGA: W wyjątkowych okolicznościach może się zdarzyć, że jednorazowe użycie sprzętu spowoduje jego zniszczenie (rodzaj i intensywność użytkowania, środowisko użytkowania: środowiska agresywne, środowiska morskie, ostre krawędzie, ekstremalne temperatury, substancje chemiczne itd.).

Produkt musi zostać wycofany jeżeli:

- Załoczył poważny upadek (lub obciążenie).
 - Rezultat kontroli nie jest satysfakcjonujący. Istnieją jakiegokolwiek podejrzenia co do jego niezawodności.
 - Nie jest znana pełna historia użytkowania.
 - Jeśli jest przestarzały (rozwił) prawny, normatywny lub niekompatybilność z innym wyposażeniem itd.).
- Należy zniszczyć wycofane produkty, by uniknąć ich przypadkowego użycia.

Plkogramy:

A. Czas życia Nielimitowany - B. Tolerowana temperatura - C. Środki ostrożności podczas użytkowania - D. Czyszczenie - E. Suszenie - F. Przechowywanie/transport - G. Konserwacja - H. Modyfikacja lub naprawy, wykonywane poza fabrykami Petzl, są zabronione (nie dotyczy części zamiennych) - **I. Pytania/kontakt**

Gwarancja 3 lata

Dotyczy wszelkich wad materiałowych i produkcyjnych. Gwarancji nie podlegają produkty: noszące cechy normalnego zużycia, zardzewiałe, przerabiane i modyfikowane, nieprawidłowo przechowywane, uszkodzone w wyniku wypadków, zaniedbań i zastosowań niezgodnych z przeznaczeniem.

Znaki ostrzegawcze

1. Sytuacja grożąca nieuchronnym ryzykiem poważnego obrażenia lub śmierci. 2. Narażenie na potencjalnie ryzyko incydentu lub zranienia. 3. Ważna informacja na temat działania lub parametrów waszego produktu. 4. Niekompatybilność sprzętowa.

Identyfikacja i oznaczenia

a. Zgodny z wymaganiami rozporządzenia ŚOI. Jednostka notyfikowana do zastosowania procedury weryfikacji UE - b. Numer jednostki notyfikowanej kontrolującej produkcję tego ŚOI - c. Identyfikacja: datamatrix - d. Kompatybilna średnica - e. Numer indywidualny - f. Rok produkcji - g. Miesiąc produkcji - h. Numer partii - i. Identyfikator - j. Normy - k. Przeczytać uważnie instrukcję obsługi - l. Identyfikacja modelu - m. Adres producenta - n. Obciążenie niszczące (MBS) i maksymalne obciążenie robocze (WLL)

本書では、製品の正しい使用方法を説明しています。技術や使用方法については、いくつかの例のみを掲載しています。製品の使用に関連する危険については、警告のマークが付いています。ただし、製品の使用に関連する危険の全てをここに網羅することはできません。最新の情報や、その他の補足情報等は Petzl.com で参照できますので、定期的に確認してください。警告および注意事項に留意し、製品を正しく使用する事は、ユーザーの責任です。本製品の誤った使用は危険を増加させます。疑問点や不明な点は(株) アルテリア (TEL 04-2968-3733) にご相談ください。

1.用途

本製品は墜落からの保護を目的として使用する個人保護用具 (PPE) です。アンカーに取り付けられた状態で開くことができるプーリーです。本製品の限界を超えるような使用をしないでください。また、本来の用途以外での使用はしないでください。

責任

警告

この製品を使用する活動には危険が伴います。ユーザー各自が自身の行為、判断、および安全の確保についてその責任を負うこととします。

使用する前に必ず:

- 取扱説明書をよく読み、理解してください
- この製品を正しく使用するための適切な指導を受けてください
- この製品の機能とその限界について理解してください
- この製品を使用する活動に伴う危険について理解してください

これらの注意事項を無視または軽視すると、重度の傷害や死につながる場合があります。

この製品は使用方法を熟知してて責任能力のある人、あるいはそれらの人から目の届く範囲で直接指導を受けられる人のみ使用してください。

ユーザー各自が自身の行為、判断、および安全の確保について責任を負い、またそれによって生じる結果についても責任を負うこととします。各自で責任がとれない場合や、その立場にない場合、また取扱説明書の内容を理解できない場合は、この製品を使用しないでください。

2.各部の名称

(1) スイベル (SPIN S1)、(2) フレーム、(3) 滑車、(4) 軸、(5) 可動サイドプレート、(6) ロック解除ボタン、(7) カバー、(8) リベット、(9) リベット用スロット、(10) メインアタッチメントホール、(11) ゲート付スイベル (SPIN S1 OPEN)、(12) スペーサー、(13) スクリュー、(14) O リング
主な素材: アルミニウム合金、ステンレススチール、ナイロン

3.点検のポイント

器具の状態は、ユーザーの安全に大きく関係します。ベッセルは、十分な知識を持つ適任者による詳細点検を、少なくとも12ヶ月ごとに行うことをお勧めします。警告、使用頻度によっては、より頻繁に個人保護用具 (PPE) を点検する必要があります。Petzl.com で説明されている方法に従って点検してください。結果は PPE 点検フォームに記録してください。

毎回、使用前に

製品にひび割れ、変形、傷、磨耗、腐食等がないことを確認してください。
滑車の状態に問題がなく、正しく機能することを確認してください。
可動サイドプレートのロックングシステムの状態および正常に機能することを確認してください。
スペーサーにゆるみがないことを確認してください。
ネジがしっかりと締まれていることを確認してください (正しく取り付けられ、ゆるみがないこと等)。

使用中の注意点

この製品および併用する器具 (連結している場合は連結部を含む) に常に注意を払い、状態を確認してください。全ての構成器具が正しくセットされていることを確認してください。

4.適合性

この製品がシステムの中でのその他の器具と併用できることを確認してください (併用できる = 相互の機能を妨げない)。プーリーと併用する器具は、使用する国における最新の規格に適合していなければなりません (例: ヨーロッパにおけるロープの規格 EN 1891)。アタッチメントホールは、カラビナ、スリングまたはロープに使用可能です。
警告: コネクターと長期間使用すると、ロープやスリングを使用する上で危険な磨耗および尖った箇所がアタッチメントホールに生じるおそれがあります。

5.ゲート付スイベルの使用

取り付け作業は、スペーサーやスクリューを紛失することのない場所で行ってください。スクリューに O リングが付いていることを確認してください。この O リングは、スクリューが適切に締められていない場合に、スクリューがゆるむのを抑える働きをします。O リングが付いていない場合は、(株) アルテリアにご相談ください。
器具が正しく機能するには、ネジを正しく取り付け、指定のトルクで締める必要があります。トルクレンチの使用によってのみ、トルク値が正しいことを確認することができます。
スペーサーにゆるみがないことを確認してください。ゲート付スイベルは、スペーサーが閉じ、スクリューが完全に締められている状態に限り、安全に使用することができます。それ以外の状態 (例: スクリューが適切に締められていない) でゲート付スイベルに荷重がかかると危険です。強度が低下する可能性があります。長期間の連結: ゲート付スイベルは、頻繁に取り付けおよび取り外しを行わない場合にのみ使用してください。

6.プーリーのセット

異物がロック解除ボタンに擦れないように注意してください。警告: ロック解除ボタンの赤い警告表示が見える場合は、プーリーのサイドプレートがロックされていません。この状態では、器具が偶発的に開いてしまう危険があります。プーリーの向きが荷重のかかったロープと同じになるように、プーリーの動きが妨げられないようにする必要があります。

7.性能

最大使用荷重: 5 kN
破断強度: 23 kN
ホーリングの効率: $F = 1,1 M$
効率: 91 %
効率は器具と併用可能な最小径のロープで測定されています。

8.補足情報

本製品は個人保護用具に関する規則 (EU) 2016/425 に適合しています。EU 適合宣言書は Petzl.com で確認できます。ロープの状態 (濡れている、凍っている) によってプーリーの効率は変わります。
廃棄基準:
警告: 極めて異例な状況においては、1 回の使用で損傷が生じ、その後使用不可能になる場合があります (劣悪な使用環境、海に近い環境での使用、鋭利な角との接触、極端な高 / 低温下での使用や保管、化学薬品との接触等)。
以下のいずれかが該当する製品は以後使用しないでください:
- 大きな墜落を止めた、あるいは非常に大きな荷重がかかった
- 点検において使用不可と判断された。製品の状態に疑問がある
- 完全な使用履歴が分からない
- 該当する規格や法律の変更、新しい技術の発達、また他の器具との併用に適さない等の理由で、使用には適さないと判断された
このような製品は、以後使用されることを避けるため廃棄してください。
アイコン:
A.耐用年数 (特に設けていません) - B.使用温度 - C.使用上の注意 - D.クリーニング - E.乾燥 - F.保管 / 持ち運び - G.メンテナンス - H.改造 / 修理 (パーツの交換を除き、ベッセルの施設外での製品の改造および修理を禁じます) - I.問い合わせ

3年保証

原材料および製造過程における全ての欠陥に対して適用されます。以下の場合には保証の対象外とします: 通常の磨耗や傷、酸化、改造や変更、不適切な保管方法、メンテナンスの不足、事故または過失による損傷、不適切または誤った使用方法による故障。

警告のマーク

1. 重傷または死につながるおそれがあります。2. 事故や怪我につながる危険性があります。3. 製品の機能や性能に関する重要な情報です。4. してはいけない内容です。

トレーサビリティとマーキング

a. 個人保護用具の規格の要求事項に適合。EU 型式検定を行った公認認証機関 - b. この個人保護用具の製造を監査する公認機関の ID 番号 - c. トレーサビリティ: データマトリクスコード - d. 対応するロープの直径 - e. 個別番号 - f. 製造年 - g. 製造月 - h. ロット番号 - i. 個体識別番号 - j. 規格 - k. 取扱説明書をよく読んでください - l. モデル名 - m. 製造者住所 - n. 破断強度 (MBS) および最大使用荷重 (WLL)

CZ

Tyto pokyny vysvětlují, jak správně používat vaše vybavení. Popsány jsou pouze některé techniky a způsoby použití.

Varující symboly upozorňují na některá potenciální nebezpečí spojená s použitím vašeho vybavení, ale není možné uvést všechny případy. Navštivte Petzl.com a sledujte aktualizace a doplňkové informace.

Vaši odpovědnost je věnovat pozornost každému upozornění a používat vaše vybavení správným způsobem. Nesprávné použití tohoto vybavení zvýší nebezpečí. Máte-li jakékoli pochybnosti nebo obtíže s porozuměním návodu, kontaktujte firmu Petzl.

1. Rozsah použití

Osobní ochranný prostředek (OOP) používaný při ochraně proti pádu. Kládka, kterou lze otevřít, zatímco je připojena v kotvicím bodě. Zatížení tohoto výrobku nesmí překročit uvedenou hodnotu pevnosti, výrobek nesmí být používán jiným způsobem, než pro který je určen.

Zodpovědnost

UPOZORNĚNÍ

Cinnosti zahrnující používání tohoto výrobku jsou z podstaty nebezpečné. Za své jednání, rozhodování a bezpečnost zodpovídáte sami.

Před používáním tohoto výrobku je nutné:

- Přečíst si a prostudovat celý návod k použití.
- Nacvičit správné používání výrobku.
- Seznámit se s možnostmi výrobku a s omezeními jeho použití.
- Pochopit a přijmout rizika spojená s jeho používáním.

Opomenutí či porušení některého z těchto pravidel může vést k vážnému poranění nebo smrti.

Tento výrobek smí používat pouze odborně způsobilá a odpovědná osoba, nebo osoby pod přímým vedením a dohledem těchto osob. Za své činy, rozhodnutí a bezpečnost zodpovídáte sami a stejně jste si vědomi možných následků. Jestliže nejste schopni, nebo nejste v pozici tuto zodpovědnost přijmout, nebo pokud nerozumíte jakékoliv z těchto instrukcí, výrobek nepoužívejte.

2. Popis částí

(1) Otočný závěs (SPIN S1), (2) Tělo, (3) Kotouč, (4) Hřídel, (5) Pohyblivá bočnice, (6) Odjistovací tlačítko, (7) Kryt, (8) Čep, (9) Drážka pro čep, (10) Hlavní přípojkovací otvor, (11) Rozebíratelný otočný závěs (SPIN S1 OPEN), (12) Rozpěrka, (13) Šroub, (14) O-kroužek.
Použité materiály: slitina hliníku, nerezová ocel, polyamid.

3. Prohlídka, kontrolní body

Vaše bezpečnost závisí na neporušenosti vašeho vybavení. Petzl doporučuje hloubkový inspekci provedenou odborně způsobilou osobou nejméně jedenkrát každých 12 měsíců. UPOZORNĚNÍ: intenzita vašeho používání může způsobit to, že dobrá polířba částí provádět revize OOP. Postupujte dle kroků uvedených na Petzl.com. Výsledky prohlídek zaznamenávejte ve formulářích pro prohlídky OOP.

Před každým použitím

Na produktu zkontrolujte, nejsou-li přítomny praskliny, deformace, vrypny, opotřebená, koroze, atd.

Zkontrolujte stav kotouče a ověřte jeho správnou funkci.

Zkontrolujte stav zajišťovacího systému pohyblivé bočnice a ověřte jeho správnou funkci.

Zkontrolujte, že na podložce není žádná vůle.

Ujistěte se, že šroubek je bezpečně dotažený (správná instalace, bez vůle...).

Během používání

Je důležité pravidelně kontrolovat stav výrobku a jeho spojení s ostatními prvky systému. Vždy se přesvědčte, jsou-li všechny součásti systému navzájem ve správné poloze.

4. Slučitelnost

Ověřte si slučitelnost tohoto výrobku s ostatními prvky vašeho systému při daném použití (slučitelnost = dobrá soudržnost). Vybavení používané v vaší kládce musí splňovat současně normy pro vaši zemi (např. EN 1891 lanu). Připojovací otvor je kompatibilní se spojkami, smýčkami nebo lany. UPOZORNĚNÍ: dlouhodobější použití se spojku může způsobit opotřebení a ostré hrany, COŽ JE NEBEZPEČNÉ, pokud je přípojkovací otvor následně použit s lanem nebo smýčkou.

5. Použití rozebíratelného otočného závěsu

Instalaci provádějte na vhodném místě, kde nehrozí zráta rozpěrky nebo šroubu. Zkontrolujte, že li na šroubu O-kroužek. Tento O-kroužek zabráňuje ztrátě šroubu v případě, kdy není řádně dotažen. Pokud O-kroužek chybí, kontaktujte servisní centrum Petzl. Pro zajištění správné funkce vašeho prostředku musí být šroubek správně nainstalován a dotažen na uvedený točivý moment. Použití momentového klíče je jediný možný způsob, jak ověřit správnost točivého momentu. Zkontrolujte, že li na podložce není žádná vůle. Rozebíratelný otočný závěs je bezpečný pouze pokud je rozpěrka uzavřená a šroub řádně dotažen. Zatížení rozebíratelného otočného závěsu jiným způsobem (např. s nedotaženým šroubem) je nebezpečné a může snížit jeho pevnost. Dočasně trvalé připojení: rozebíratelný otočný závěs smí být použitý pouze v aplikacích nezahrmujících příliš časté spojování/rozpojování.

6. Instalace kládky

Možte na jakýkoliv vnější předmět odjírací se o odjistovací tlačítko. UPOZORNĚNÍ: pokud je viditelný červený ukazatel na odjistovacím tlačítku, pohyblivá bočnice kládky není zajištěna: nebezpečí náhodného otevření. Kládka se musí volně pohybovat, aby se mohla přirozeně zarovnat se zatíženým lanem.

7. Specifikace

Maximální provozní zatížení: 5 kN.
Mez pevnosti v tahu: 23 kN.
Výťahovací účinnost: $F = 1,1 M$.
Účinnost: 91%.
Účinnost byla měřena s lanem minimálního použitelného průměru pro toto zařízení.

8. Doplňkové informace

Tento produkt splňuje Nařízení (EU) 2016/425 o osobních ochranných prostředcích. Prohlášení o shodě EU je dostupné na Petzl.com. Účinnost kládky může záviset na stavu lanu: mokré a/nebo namrzlé.

Kdy vaše vybavení vyřadí:

UPOZORNĚNÍ: některé výjimečné situace mohou způsobit okamžitě vyřazení výrobku již po prvním použití, to závisí na druhu, intenzitě a prostředí ve kterém je výrobek používán (znečištěné prostředí, mořské prostředí, ostré hrany, vysoké teploty, chemikálie...).

Výrobek musí být vyřazen pokud:

- Byl vystaven téžkému pádu nebo velkému zatížení.
- Neprojde periodickou prohlídkou. Máte jakékoli pochybnosti o jeho spolehlivosti.
- Neznáte jeho úplnou historii používání.
- Se stane zastaralým z hlediska legislativě, normám, technikám nebo slučitelnosti s ostatním vybavením, atd.

Takový produkt znehodnotte, abyste zamezili jeho dalšímu použití.

Piktogramy:

A. Neomezená životnost - B. Povolené teploty - C. Bezpečnostní opatření - D. Čištění - E. Sušení - F. Skladování/transport - G. Údržba - H. Úpravy/opravy (zakazávaní mimo provozovny Petzl, kromě výměny náhradních dílů) - **I. Dotazy/kontakt**

3letá záruka

Na vady materiálu a vady vzniklé ve výrobě. Nevztahuje se na vady vzniklé: běžným opotřebením a roztržením, oxidací, úpravami nebo opravami, nesprávným skladováním, nedostatečnou údržbou, nedbalostí, nesprávným použitím.

Varovné symboly

1. Situace představující bezprostřední riziko vážného poranění nebo smrti. 2. Vystavení potenciálnímu riziku úrazu nebo poranění. 3. Důležité informace týkající se fungování nebo chování vašeho výrobku. 4. Neslučitelnost vybavení.

Sledovatelnost a značení

a. Splňuje požadavky nařízení o OOP. Zkušebna provádějící certifikační zkoušky EU - b. Číslo označeno subjektu provádějícího kontroly výroby tohoto OOP - c. Sledovatelnost: označení - d. Slučitelný průměr - e. Vyrobní číslo - f. Rok výroby - g. Měsíc výroby - h. Sériové číslo - i. Individuální kontrola - j. Normy - k. Pozorně čtěte návod k používání - l. Identifikace typu - m. Adresa výrobce - n. Mez pevnosti (MMP) a pracovní zatížení (PZ)

V teh navodilih je razloženo, kako pravilno uporabljati svojo opremo. Opisane so samo nekatero tehnike in načini uporabe.

Opozorilni simboli vas opozarjajo o nekaterih možnih nevarnostih, ki so povezane z uporabo vaše opreme, vendar je nemogoče opisati vse. Za podrobite in dodatne informacije preverjajte Petzl.com.

Odgovorni ste za upoštevanje vsakega opozorila in pravilno uporabo vaše opreme. Kakršna koli napačna uporaba te opreme pomeni dodatne nevarnosti. Če imate kakršna koli dvom ali težave z razumevanjem teh navodil, se obrnite na Petzl.

1. Področja uporabe

Osebna varovalna oprema (OVO), ki se uporablja za zaščito pred padci.

Škripec, ki ga lahko odprete ko je vpet v sidrišče.

Tega izdelka ne smete uporabljati preko njegovih zmogljivosti ali za kateri koli drug namen, kot je zasnova.

Odgovorno

OPOZORILO

Aktivnosti, pri katerih uporabljate ta izdelke, so same po sebi nevarne. Sami ste odgovorni za svoja dejanja, odločitve in varnost.

Pred uporabo tega izdelka morate:

- prebrati in razumeti navodila za uporabo v celoti;

- ustrezno se usposobiti za njegovo uporabo;

- spoznati se z možnostmi in omejitvami izdelka;

- razumeti in sprejeti z uporabo izdelka povezavo tveganje.

Neupoštevanje katerega koli od teh opozoril lahko povzroči resno poškodbo ali smrt.

Izdelki lahko uporabljajo le pristojne in odgovorne osebe ali tisti, ki so pod neposredno in vizualno kontrolo pristojne in odgovorne osebe.

Odgovorni ste za svoja dejanja, odločitve in varnost in prevzimate njihove posledice. Če niste pripravljali ali se ne čutite sposobne prevzeti odgovornosti ali ne razumete katerega od teh navodil, ne uporabljajte tega izdelka.

2. Poimenovanje delov

(1) vrtljivi element (SPIN S1), (2) okvir, (3) koleseca, (4) os, (5) premična stranica, (6) gumb za odklepanje, (7) pokivalo, (8) zakovica, (9) kanal zakovice, (10) glavna odprtina za pritrdjevanje, (11) vrtljivi člen z vratci (SPIN S1 OPEN), (12) distančnik, (13) vijak, (14) tesnilo

Glavni materiali: aluminij, nerjaveče jeklo, poliamid.

3. Preverjanje, točke preverjanja

Vaša varnost je odvisna od neopornosti vaše opreme.

Petzl priporoča podroben pregled vsakih 12 mesecev, ki ga opravi kompetentna oseba. OPOZORILO: intenzivnejša uporaba je lahko razlog, da morate bolj pogosto pregledati svojo OVO. Steďte postopkom, ki so opisani na Petzl.com. Rezultate preverjanja vpišite v vaš obrazec pregleda OVO.

Pred vsako uporabo

Na izdelku preverite, da nima razpok, deformacij, prask, obrabe, korozije...

Preverite stanje koleseca in se prepričajte, da brezhibno deluje.

Preverite stanje sistema zapiranja premične stranice in se prepričajte, da brezhibno deluje.

Prepričajte se, da se vmesnik ne premika.

Prepričajte se, da je vijak dobro privit (pravilna namestitvev, brez ohlapnosti...).

Med uporabo

Pomembno je, da redno preverjate stanje izdelka in njegovo povezavo z drugo opremo v sistemu. Zagotovite, da so različni kosi opreme med seboj pravilno nameščeni.

4. Skladnost

Preverite skladnost tega izdelka z ostalimi elementi sistema, ki jih uporabljate (skladnost = dobro vzajemno delovanje).

Oprema, ki jo uporabljate z vašim škripcem, mora biti skladna z veljavnimi standardi v vaši državi (npr. EN 1891 vrv).

Odprtina za pritrdjevanje je skladna z veznimi členi, zankami ali vrvmi.

OPOZORILO: dolgotrajna uporaba z veznim členom lahko povzroči nevarno obrabo in ostre robove, če se odprtina za povezovanje nato uporabi z vrvmi ali zanko.

5. Uporabite vrtljivi element z vratci

Pritrditev opravite na primernem mestu, kjer ni nevarnosti, da bi izgubili vmesnik ali vijak.

Prepričajte se, da je tesnilo na vijaku. Tesnilo preprečuje popuščanje vijaka v primeru, da ta ni ustrezno privit.

Če tesnilo manjka, kontaktirajte Petzlovo prodajno službo.

Da zagotovite pravilno delovanje vaše priprave, mora biti vijak pravilno nameščen in privit do navedenega navora. Uporaba momentnega ključa je edini način, da preverite ali je zatezni navor pravilen.

Prepričajte se, da se vmesnik ne premika. Vrtljivi element z vratci je varen samo, če je distančnik zaprt in vijak do konca privit. Obremenitev vrtljivega elementa v kateri koli drugi smeri (npr. s slabo privitim vijakom) je nevarna in lahko zmanjša njegovo nosilnost.

Poltrajna pritrditev: vrtljivi element se sme uporabljati samo v aplikacijah, ki vključujejo redko odpiranje/ zapiranje.

6. Namestitvev škripca

Bodite pozorni, da se ob gumb za odklepanje ne drgne kakršna koli zunanji predmet.

OPOZORILO: ko je na gumbu za odklepanje vidna rdeča oznaka, premična stranica škripca ni zaklenjena: obstaja tveganje naključnega odprtja.

Škripec se mora prosto gibati, da se lahko naravno poravna z obremenjeno vrvmjo.

7. Specifikacije

Največja delovna obremenitev: 5 kN.

Sila pretirga: 23 kN.

Učinkovitost vlečenja: F = 1, 1 M.

Učinkovitost: 91 %.

Učinkovitost se meri z vrvmjo najmanjšega premera, ki je združljiva z pripravo.

8. Dodatne informacije

Ta izdelek ustreza zahtevam Uredbe (EU) 2016/425 o osebnih varovalni opremi. EU izjava o skladnosti je na voljo na Petzl.com.

Učinkovitost škripca se lahko razlikuje glede na stanje vrvi: moko in / ali ledeno.

Kdaj umakniti izdelke iz uporabe:

POZOR: izjemn dogodek je lahko razlog, da morate izdelke umakniti iz uporabe po samo enkratni uporabi, odvisno od tipa in intenzivnosti uporabe in okolja uporabe (groba okolja, morsko okolje, ostri robovi, ekstremsne temperature, kemikalije...).

Izdelki morate umakniti iz uporabe ko:

- je utrpel večji padec (ali preobremenitev);

- ni preстал preverjanja oz. imate kakršna koli dvom v njegovo zanesljivost;

- ne poznate njegove celotne zgodovine uporabe;

- ko je izdelki zastareli zaradi sprememb v zakonodaji, standardih, tehnikih oz. neskladen z drugo opremo...

Da bi preprečili nadaljnjo uporabo, te izdelke uničite.

Ikone:

A. Neomejena življenjska doba - B. Sprejemljive temperature - C. Varnostna opozorila za uporabo - D. Čiščenje - E. Sušenje - F. Shranjevanje/transport - G. Vzdrževanje - H. Priredbe/popravila (Izven Petzlovih delavnic so prepovedana. Izjema so rezervni deli.) - **I. Vprašanja/kontakt**

3-letna garancija

Za katere koli napake v materialu ali izdelavi. Izjeme: normalna obraba in izraba, oksidacija, predelave ali priredbe, neprimerno skladiščenje, slabo vzdrževanje, poškodbe nastale zaradi nepazljivosti ali pri uporabi, za katero izdelki ni namenjen oz. ni primeren.

Opozorilni simboli

1. Situacija, ki predstavlja neposredno nevarnost za resno poškodbo ali smrt.

2. Izpostavljenost možnim tveganjem za nastanek nesreče ali poškodbe. 3.

Pomembne informacije o delovanju ali zmogljivostih vašega izdelka. 4. Nezdružljivost opreme.

Sledljivost in oznake

A. Ustreza zahtevam uredbe o OVO. Priglaseni organ, ki opravlja pregled tipa EU - b. Številka priglasenega organa, ki izvaja nadzor nad proizvodnjo te OVO - c. Sledljivost: matrica s podatki - d. Skladnen premer - e. Serijska številka - f. Leto izdelave - g. Meseč izdelave - h. Številka serije - i. Individualna označba - j. Standardi - k. Natančno prebrite navodila za uporabo - l. Oznaka modela - m. Naslov proizvajalca - n. Sila pretirga (MBS) in največja delovna obremenitev (WLL)

HU

Jelen használati utasításban arról olvashat, hogyan használja felszerelését. Nem mutatunk be minden használati módot és technikát.

Az eszköz használatával kapcsolatos egyes veszélyekről az ábrák tájékoztatnak, de lehetetlen lenne valamennyi helytelen használati módot ismertetni. A termékek legújabb használati módzatairól és az ezzel kapcsolatos aktuális kiegészítő információkról tájékozódjon a Petzl.com internetes honlapon.

Az új információkat tartalmazó értesítések elolvasásáért, betartásáért és a felszerelés helyes használatáért mindenki maga felelős. Az eszköz helytelen használata további veszélyek forrása lehet. Ha jelen információk megértésével kapcsolatban kétsége vagy nehézsége támad, forduljon a Petzl-hez biztalmal.

1. Felhasználási terület

Egyéni védőfelszerelés (EVE) a felhasználó magasból való leesés elleni védelmére. A kikötési ponthoz csatlakoztatva is nyitható csiga.

A terméket tilos a megadott szaktőlzárláságánál nagyobb terhelésnek kitenni, vagy más, a megadott felhasználási területeken kívüli célra használni.

Felölösség

FIGYELEM

A termék használata közben végzett tevékenységek természetükből adódóan veszélyesek. Mindenki maga felelős a saját tevékenységéért, döntéséért és biztonságáért.

A termék használata előtt okvetlenül szükséges, hogy a felhasználó: - Elovassa és megértse a termékhez mellékelт valamennyi használati utasítást.

- Arra jogosult személyről megfelelő oktatást kapjon.

- Alaposan megismerje a terméket, annak előnyeit és korlátait.

- Tudatában legyen a termék használatával kapcsolatos kockázatoknak, és elfogadjja azokat.

A fenti figyelmeztetésekből bármelyikének be nem tartása súlyos balesetet vagy halált okozhat.

A terméket csakis képzett és hozzáértő személyek használhatják, vagy a felhasználóknak legyenek folyamatosan képzett és hozzáértő személyek felügyelete alatt.

Mindenki maga felelős a saját tevékenységéért, döntéséért és biztonságáért, és maga viseli a lehetséges következményeket. Ha Ön nincs abban a helyzetben, hogy ezt a felelősséget vállalja vagy ha nem értette meg tökéletesen jelen használati utasítást, kérjük, ne használja a terméket.

2. Részek megnevezése

(1) Kipőrgetőszem (SPIN S1), (2) Test, (3) Csigakerék, (4) Tengely, (5) Nyitható oldalrész, (6) Lezárást kioldó gomb, (7) Védőburkolat, (8) Szegecs, (9) Szegecs vízjata, (10) Fő csatlakozónylás, (11) Nyitható kipőrgetőszem (SPIN S1 OPEN), (12) Távtartó, (13) Csavar, (14) Tómités, Fő alanyanyagok: alumínium, rozsdamentes acél, poliamid.

3. Ellenőrzés, megvizsgálódo részek

Felszerelésének ép állapota az Ön biztonságának záloga.

A Petzl javasolja a termék kompetens személy által elvégzett alapos felülvizsgálatát legalább 12 havonta. Figyelem: a használat intenzitásától függően szükség lehet az egyéni védőfelszerelés gyakoribb felülvizsgálatára. Tartsa be a Petzl.com honlapon ismertetett használati módokat. A felülvizsgálat eredményét az EVE nyilvántartólapján kell rögzíteni.

Minden egyes használatbavétel előtt

Ellenőrizze, nem láthatók-e a terméken repedések, deformációk, karcolások, az elhasznáolás vagy korrozio nyomai stb.

Ellenőrizze a csigakerék állapotát és megfelelő működését.

Ellenőrizze a nyitható oldalrész zárórendszerének állapotát és működőkéességét.

Ellenőrizze, hogy a távtartónak nincs játéka.

Ellenőrizze a csavar záródását (megfelelő behelyezés, nincs játéka stb.).

A használat során

Az eszköz állapotát és csatlakoztatását a rendszer többi eleméhez rendszeresen ellenőrizni kell. Győződjön meg arról, hogy a felhasznált eszközök egymáshoz képest jól helyezkednek el.

4. Kompatibilitás

Vizsgálja meg, hogy az eszköz kompatibilis-e a használt rendszer többi elemével (kompatibilitás = az eszközök jó együttműködése).

A csigával együtt használt eszközöknek meg kell felelniük az adott ország előírásainak (pl. a köteleknek az EN 1891 szabványnak).

A csatlakozónylásba karabiner, heveder vagy kötél akasztható.

Figyelem: összekötőelemmel való tartós használat a csatlakozónylás szélén veszélyes élek képződését okozhatja, ha később ugyanezt a csatlakozónylást kötéllal vagy hevederrel használják.

5. A nyitható kipőrgetőszem használata

A felszerelés olyan helyen végezze, ahol elkerülhető a távtartó és a csavar elvesztése.

Ellenőrizze a tömítőgyűrű meglétét a csavaron. Ez a tömítés megakadályozza a csavar elvesztését, ha az rosszul van becsavarva.

Ha a tömítőgyűrű elveszett, lépjen kapcsolatba a Petzl ügyfélszolgálatával.

Az eszköz jó működése érdekében a csavart megfelelően kell behelyezni és az adott nyomattékkal kell meghúzni. Csak nyomatémkémró csavarhúzó használatát biztosítja a csavar megfelelő zárását.

Ellenőrizze, hogy a távtartónak nincs játéka. A nyitható kipőrgetőszem használata csak akkor biztonságos, ha a távtartó le van zárva és a csavar teljesen be van csavarva. A nyitható kipőrgetőszem minden más irányú, pl. nem teljesen becsavart csavarral történő terhelése veszélyes és csökkentheti annak szaktőlzárltságát. Nem végleges telepítéshez: a nyitható kipőrgetőszem olyan használatra felel meg, amikor esetenként kell azt nyitni és zárni.

6. A csiga csatlakoztatása

Ügyeljen arra, hogy a lezárást kioldó gombot kívülről ne érhesse nyomás vagy súrlódás.

Figyelem: ha látható a kioldógomb piros jelzése, a nyitható oldalrész nincs lezárva, és az eszköz véletlenszerű kinyúlásának veszélye áll fenn.

Ahhoz, hogy a csiga a terhelt kötélszállhoz természetesen tudjon igazodni, az eszköznek szabadon el kell tudni mozdulnia.

7. Jellemzők

Maximális munkaterhelés: 5 kN

Szaktőlzárltság: 23 kN

Emelési hatékonyság húzórendszerben: F = 1, 1 M

Hatékonyság: 91 %

A hatékonyságot az eszközzel kompatibilis, lehető legkisebb átmérőjű kötéllal mértük.

8. Kiegészítő információk

Ez a termék megfelel az (EK) 2016/425 számú egyéni védőfelszerésekre vonatkozó rendelet előírásainak. Az EK megfelelőségi nyilatkozat a Petzl.com honlapon letölthető.

A csigák hatékonysága függ a kötél állapotától (szennyeződés és/vagy jegesedés).

Lesleleltem:

FIGYELEM: adott esetben bizonyos körülményektől (a használat módjától és intenzitásától), a használat környezeti feltételeitől: maró vagy vegyi anyagok, tengervíz jelenlététől, éleken való felkavestól, extrém hőmérsékleti viszonyoktól stb.) függően a termék élettartama akár egyetlen használatra korlátozódhat.

A terméket le kell selejteni, ha:

- Nagy esés vagy érthatás érte.

- A termék felülvizsgálatának eredménye nem kielégítő. Ha a használat biztonságosságát illetően bármilyen kétely merül fel.

- Nem ismeri pontosan a termék előzetes használatának körülményeit.

- Használatra elavult (jogszabályok, szabványok, technikák változása vagy az újabb felszerelésekkel való kompatibilitás hiánya stb. miatt).

A leslelelezett terméket semmisítse meg, hogy azt a későbbiekben se lehessen használni.

Jelmagyarázat:

A. Korlátlan élettartam - B. Használat hőmérséklete - C. Övintézkedések - D. Tisztítás - E. Szárítás - F. Tárolás/szállítás - G. Karbantartás - H. Módosítások/engedélyeztet

3 év garancia

Minden gyártási vagy anyaghibára. A garancia nem vonatkozik a következőkre: normális elhasznáolás, módosítások vagy házilagios javítások, helytelen tárolás, hanyagság, nem rendeltetésszerű használat.

Veszélyt jelző piktogramok

1. Súlyos vagy halálos sérülés kockázatával járó, veszélyes szituáció. 2. Váratlan esemény vagy sérülés való veszélye. 3. Fontos információ a termék működéséről vagy használatáról. 4. Nem kompatibilis felszerelés.

Nyomon követhetőség és jelölés

a. Megfelel az egyéni védőfelszerésekre vonatkozó jogszabályoknak. EK típusúnstványnt kiállító notifikált szervezet - b. Jelen egyéni védőfelszerelés gyártását ellenőrző notifikált szervezet száma - c. Nyomon követhetőség: számisor - d. Kompatibilis kötélmétermő - e. Egyedi azonosítószám - f. Gyártás éve - g. Gyártás hónapja - h. Tételszám - i. Egyedi azonosítókód - j. Szabványok - k. Olvassa el figyelmesen ezt a tájékoztatót - l. Modell azonosítója - m. A gyártó címe - n. Szaktőlzárltság (MBS) és maximális terhelhetőség (WLL)

RU

Эта инструкция показывает, как правильно использовать ваше снаряжение. Данная инструкция по эксплуатации представляет только некоторые правильные способы и техники использования вашего снаряжения. Предупредительные знаки информируют вас только о некоторых потенциальных рисках, связанных с использованием вашего снаряжения. Инструкция не описывает все возможные риски. Регулярно проверяйте сайт Petzl.com, там вы найдете самую актуальную версию данного документа и дополнительную информацию. Лично вы несете ответственность за соблюдение всех мер предосторожности и за правильное использование своего снаряжения. Неправильное использование данного снаряжения может привести к возникновению дополнительных рисков. В случае возникновения каких-либо сомнений или трудностей обращайтесь в компанию Petzl.

1. Область применения

Средства индивидуальной защиты от падения с высоты и средства спасения с высоты (ИСУ). Разъемный блок с возможностью открытия без снятия с точки крепления. Данное изделие не должно подвергаться нагрузке, превышающей предел его прочности, и использоваться в ситуациях, для которых оно не предназначено.

Ответственность

ВНИМАНИЕ

Деятельность, связанная с использованием данного снаряжения, опасна по своей природе. Лично вы несете ответственность за свои действия, решения и безопасность.

Перед использованием данного снаряжения вы должны:

- Прочитать и понять все инструкции по эксплуатации.
- Пройти специальную подготовку по применению данного снаряжения.
- Ознакомиться с возможностями вашего снаряжения и ограничениями по его применению.
- Осознать и принять возможные риски, связанные с использованием этого снаряжения.

Игнорирование любого из этих предупреждений может привести к серьезным травмам и даже к смерти.

Это изделие может использоваться только лицами, прошедшими специальную подготовку, или под непосредственным контролем компетентного лица. Лично вы несете ответственность за свои действия, решения и безопасность, и только вы отвечаете за последствия этих действий. Если вы неспособны взять на себя ответственность за использование данного снаряжения или если вы не поняли инструкции по эксплуатации, не используйте данное снаряжение.

2. Составные части

(1) Вертлюг (SPIN S1), (2) Корпус, (3) Ролик, (4) Ось, (5) Подвижная пластина, (6) Кнопка разблокировки, (7) Крышка, (8) Защелка, (9) Желоб защелки, (10) Основное присоединительное отверстие, (11) Разъемный вертлюг (SPIN S1 OPEN), (12) Шайба, (13) Винт, (14) Уплотнительное кольцо. Основные материалы: алюминий, нержавеющая сталь, полиамид.

3. Детальная проверка

Ваша безопасность напрямую связана с состоянием вашего снаряжения. Petzl рекомендует проводить детальную проверку снаряжения компетентным лицом как минимум каждые 12 месяцев. Внимание: при высокой интенсивности использования может потребоваться чаще проводить детальную проверку вашего СИЗ. При проведении детальной проверки следуйте рекомендациям на сайте Petzl.com. Заносите результаты проверки в инспекционную форму СИЗ.

Перед каждым использованием

Убедитесь в отсутствии трещин, деформаций, отметин, следов износа и коррозии и т.д. Убедитесь, что ролик находится в хорошем состоянии и правильно функционирует. Убедитесь, что система блокировки подвижной пластины находится в хорошем состоянии и правильно функционирует. Убедитесь в отсутствии люфта на уровне шайбы. Убедитесь, что винт правильно затянут (в корректности установки, отсутствии люфта и т.д.).

Во время использования

Важно регулярно проверять состояние снаряжения и его присоединение к другим элементам системы. Убедитесь, что все элементы снаряжения правильно расположены друг относительно друга.

4. Совместимость

Проверьте совместимость этого снаряжения с другими элементами системы в контексте вашей задачи (совместимость означает хорошее, эффективное взаимодействие). Снаряжение, которое вы используете с вашим блоком, должно соответствовать местному законодательству в вашей стране (например, канаты – EN 1891). Присоединительное отверстие совместимо с карабинами, стропами и канатами. Внимание: длительное использование блока с карабином может привести к его износу и возникновению острых кромок, опасных при использовании присоединительного отверстия блока с канатом или стропой.

5. Использование разъемного вертлюга

Производите установку в удобном месте, чтобы избежать потери шайбы или винта. Убедитесь в наличии на винте уплотнительного кольца. Это уплотнительное кольцо предотвращает потерю винта, если он недостаточно затянут. Если уплотнительное кольцо отсутствует, свяжитесь с сервисной службой Petzl. Для обеспечения качественной работы устройства винт должен быть правильно установлен и плотно затянут до рекомендуемого значения момента затяжки. Только динамометрический гаечный ключ позволяет убедиться, что винты затянуты до рекомендуемого значения момента затяжки. Убедитесь в отсутствии люфта на уровне шайбы. Разъемный вертлюг является безопасным, только если шайба установлена и винт полностью затянут. Использование разъемного вертлюга в любой другой конфигурации опасно и может снизить его прочность (например, использование с не полностью затянутым винтом). Редко-разъемное соединение: разъемный вертлюг должен использоваться только для долговременных соединений (не рекомендуется частое присоединение/отсоединение вертлюга).

6. Установка блока

Внимание: трение о любые посторонние предметы может помешать правильной работе кнопки разблокировки. Внимание: если на кнопке разблокировки виден красный индикатор, пластина блока не заблокирована: есть риск случайного открытия. Блок должен свободно двигаться, чтобы автоматически правильно располагаться относительно нагруженного каната.

7. Характеристики

Предельная рабочая нагрузка: 5 кН. Разрывная прочность: 23 кН. Эффективность при подъеме грузов: F = 1,1 М. КПД: 91%. КПД измеряется на канате минимального диаметра, совместимого с устройством.

8. Дополнительная информация

Данное снаряжение отвечает требованиям регламента (ЕС) 2016/425 СИЗ. Декларация о соответствии требованиям ЕС находится на сайте Petzl.com. Эффективность работы блока может меняться в зависимости от состояния каната: его обледенения и/или влажности. **Выборка снаряжения:** ВНИМАНИЕ: особые обстоятельства могут вызвать уменьшение срока службы изделия, вплоть до однократного применения; например: способ и интенсивность использования, воздействие окружающей среды, воздействие морской среды, работа с химикатами, экстремальные температуры, контакт с острыми кромками и т.д. Немедленно выбирайте любое снаряжение, если: - Оно подвергалось падению, сильному рывку или большой нагрузке. - Оно не удовлетворяло требованиям при осмотре или проверке. У вас есть сомнения в его надежности. Вы не знаете полную историю его эксплуатации. - Когда оно устарело и более не соответствует новым стандартам, законам, технике или несовместимо с другим снаряжением и т.д. Чтобы избежать дальнейшего использования выбракованного снаряжения, его следует уничтожить. **Рисунки:** А. Срок службы неограничен - В. Допустимый температурный режим - С. Меры предосторожности - D. Чистка - E. Сушка - F. Хранение/транспортировка - G. Обслуживание - H. Модификация/ремонт (запрещены вне мастерских Petzl, за исключением заменяемых частей) - I. Вопросы/контакты

Гарантия 3 года

От любых дефектов материала и производственных дефектов. Гарантия не распространяется на следующие случаи: нормальный износ; окисление; изменение конструкции или переделка изделия; неправильное хранение и плохой уход; повреждения, вызванные небрежным отношением к изделию; а также использование изделия не по назначению.

Предупредительные знаки

1. Ситуация, представляющая неизбежный риск получения серьезных травм или ведущая к смерти. 2. Ситуация, представляющая риск возникновения в значительном случае или получения травм. 3. Важная информация о работе или о характеристиках вашего снаряжения. 4. Техническая несовместимость.

Прозеживаемость и маркировка продукции

а. Отвечает требованиям стандартов, относящихся к СИЗ. Зарегистрированная организация, которая провела проверку на соответствие стандартам ЕС - b. Номер организации, осуществляющей производственный контроль данного СИЗ - с. Просеживаемость, матрица данных - d. Диаметр совместимых канатов - e. Серийный номер - f. Год изготовления - g. Месяц изготовления - h. Номер партии - i. Индивидуальный номер изделия - j. Стандарты - k. Внимательно читайте инструкцию по эксплуатации - l. Идентификация модели - m. Адрес производителя - n. Разрывная нагрузка (MBS) и предельная рабочая нагрузка (WLL)

CN

Эта инструкция покажет вам, как правильно использовать ваше снаряжение. Данная инструкция по эксплуатации представляет только некоторые правильные способы и техники использования вашего снаряжения. Предупредительные знаки информируют вас только о некоторых потенциальных рисках, связанных с использованием вашего снаряжения. Инструкция не описывает все возможные риски. Регулярно проверяйте сайт Petzl.com, там вы найдете самую актуальную версию данного документа и дополнительную информацию. Лично вы несете ответственность за соблюдение всех мер предосторожности и за правильное использование своего снаряжения. Неправильное использование данного снаряжения может привести к возникновению дополнительных рисков. В случае возникновения каких-либо сомнений или трудностей обращайтесь в компанию Petzl.

1.应用范围

用于高空坠落保护的個人保护设备 (PPE)。可在连接锚点情况下打开的滑轮。使用该产品时，不可超出其负荷限制，也不可用于设计之外的用途。

责任

警告
凡涉及使用此装备的活动都具有一定危险性。您应对个人的行动、决定和安全负责。在使用此装备前，您必须：
- 阅读并理解全部使用指南。
- 针对该设备的使用，进行特定训练。
- 熟悉您的装备，了解其性能及使用限制。
- 理解并接受所涉及的风险。

一旦忽视上述任何一条警告，将有可能造成严重伤害甚至死亡。该产品只能由有能力且负责任的人使用，或在有能力且负责任的人的直接目视监督下使用。您应对个人的行动、决定和安全负责并承担后果。如果您无法承担相关责任或无法完全理解本使用说明，那么不要使用此装备。

2.部件名称

(1) 万向节 (SPIN S1)，(2) 框架，(3) 滑轮，(4) 轮轴，(5) 移动侧板，(6) 解锁按钮，(7) 保护盖，(8) 转轴，(9) 转轴口，(10) 主连接孔，(11) 可开启万向节 (SPIN S1 OPEN)，(12) 垫环，(13) 螺丝，(14) O形垫圈。主要材料：铝、不锈钢、尼龙。

3.检测、检查要点

您的安全和您装备的状态密切相关。Petzl建议至少每12个月，由专业人员深入检查一次。警告：高频率的使用会需要您更加频繁地检查您的PPE。请根据Petzl.com网站上描述的操作方式进行检查。将结果记录在您的PPE检查表格中。

每次使用前

检查产品是否存在裂纹、变形、划痕、过度磨损、腐蚀等迹象。检查滑轮的状况以及是否能够正常工作。检查移动侧板的上锁系统的状态及是否能够正常操作。检查确保垫环没有松动。检查是否该螺丝已拧紧（正确安装，无间隙）。**每次使用时**

经常检查产品状况及其与系统内其他设备的连接状况，是至关重要的。确保系统内所有设备均互相正确连接。

4.兼容性

验证该产品在操作时与其他组件的兼容性（兼容性=良好的功能互动）。与滑轮配合使用的设备必须符合您所在国家的现行标准（如，EN 1891绳索）。连接孔和主锁、扁带或绳索可兼容。警告：长时间与锁扣连接可能造成磨损和危险的尖锐边缘，那么该连接孔再与绳索或扁带连接可能会造成危险。

5.可开启万向节的使用

在合适的地方安装，防止垫环或螺丝丢失。请确保O形垫圈已经安装在螺丝上。当螺丝没有正确锁紧时，O形垫圈能防止其松动。如果O形垫圈丢失，请联系Petzl售后服务。为了确保护备的良好性能，螺丝必须正确安装并按照说明的扭矩拧紧。只有使用扭矩扳手才能正确地拧紧螺丝。检查确保垫环没有松动。可开启万向节只有在垫环闭合，螺丝完全拧紧后才安全。可开启万向节在其他方式下受力时是危险的并且可能降低其强度，例如，螺丝并未拧紧。半永久性安装：可开启万向节只能用于偶尔的拆装。

6.滑轮的安装

注意所有外界物体在解锁按钮上的摩擦。警告：如果解锁按钮上的红色指示器显露出来，表示滑轮侧板并未上锁：存在意外打开的风险。滑轮必须可以自由移动以保证和负重的绳索自然对齐。

7.性能

最大工作负荷：5千牛。断裂负荷：23千牛。提拉效率：F=1.1M。效率：91%。效率通过和设备兼容的最小直径的绳索测试得出。

8.附加信息

该产品符合欧盟2016/425个人保护设备法规。请登录Petzl.com查看符合欧盟标准声明。滑轮的效率与绳索的状态有关：潮湿和/或冰冻。**淘汰您的装备：**
警告：一次意外事故可能导致产品在首次使用后即被淘汰（这取决于使用方式及强度、使用环境：严酷的环境、海洋环境、尖锐边缘、极限温度、化学产品等）。何时需要淘汰您的装备：
- 经历过严重冲坠或负荷。
- 无法通过产品检测。您对其安全性产生怀疑。
- 您不清楚产品的全部使用历史。
- 因为法律、标准、技术或与其它装备不兼容等问题而不得不淘汰。销毁这些产品以防将来误用。

图标：

A.无限制的寿命 - B.可接受的温度 - C.使用注意 - D.清洁 - E.干燥 - F.存放/运输 - G.维护 - H.改装/维修（不能在Petzl以外的地方修理，除了更换零件） - I.问题/联系

3年质保

针对材料或生产上的缺陷。例外：正常的磨损、氧化、自行改装或改良、不正确存放、欠佳的保养、使用疏忽或用于非该产品设计之用途。

警告标志

1.表示有即刻产生严重伤害或死亡风险的情况。2.表示有潜在的意外或伤害风险。3.表示产品在功能或性能方面的重要信息。4.表示装备的不兼容性。

可追溯性及标示

a.符合PPE监管要求。进行EU测试的认证机构 - b.为PPE做生产检测的认证机构序号 - c.追踪：信息 - d.兼容直径 - e.独立编码 - f.生产年份 - g.生产月份 - h.序列号 - i.独立身份识别号 - j.标准 - k.仔细阅读说明书 - l.型号识别 - m.生产商地址 - n.断裂负荷 (MBS) 和最大工作负荷 (WLL)

본 설명서는 장비를 정확하게 사용하는 방법을 설명한다. 오로지 특정 기술 및 사용법만 소개된다. 경고 기호는 사용자의 장비 사용과 관련된 몇 가지 잠재적인 위험에 대한 정보를 전달하나 모든 것을 설명하는 것은 불가능하다. 최신 정보 및 추가 정보는 Petzl.com을 확인한다. 각각의 경고 내용 확인 및 정확한 장비 사용은 사용자에게 책임이 있다. 장비의 오용은 추가적인 위험을 야기할 수 있다. 본 설명서를 이해하는데 어려운 점이나 의문점이 있으면 (주) 안나푸르나로 연락한다.

1. 적용 분야

추락 보호의 용도로 사용되는 개인 보호 장비 (PPE). 앵커에 부착된 상태에서 열릴 수 있는 도르래. 본 제품은 자체 강도 이상으로 힘을 가해서는 절대 안되며, 제작 용도 이외의 다른 목적으로 사용되어서는 안 된다.

책임

이 장비의 사용과 관련된 활동은 위험성이 내재되어 있다. 자신의 행동이나 결정, 그리고 안전에 대한 책임은 사용자에 있다.

이 장비를 사용하기 전에, 반드시 알아야 할 사항: - 사용에 관한 모든 설명서를 읽고 이해하기. - 장비의 적절한 사용을 위한 구체적인 훈련 받기. - 장비의 사용법과 사용 한도에 대해 숙지하고 친숙해지기. - 관련된 위험을 이해하고 숙지하기.

이러한 위험을 유념하지 않으면 심각한 부상이나 사망을 초래할 수 있다.

본 장비는 전문가와 책임질 수 있는 사람만이 사용할 수 있고, 전문가에 의해 직접적으로 눈으로 볼 수 있는 통솔 아래 사용되어야 한다. 행동이나 결정, 그리고 안전에 대한 책임은 사용자에게 있으며 결과물에 대해 예측할 수 있어야 한다. 모든 위험을 책임질 능력이 없거나 그런 위치에 있지 않다면, 그리고 사용 설명서를 충분히 이해하지 못했다면 본 장비를 사용하지 않는다.

2. 부분 명칭

(1) 스위벨 (SPIN S1), (2) 프레임, (3) 도르래 바퀴, (4) 축, (5) 이동식 측면 플레이트, (6) 잠금 해제 버튼, (7) 커버, (8) 리벳, (9) 리벳 채널, (10) 메인 부착 구멍, (11) 게이트형 스위벨 (SPIN S1 OPEN), (12) 스페이서, (13) 나사, (14) 0-링. 주요 재질: 알루미늄, 스테인리스 스틸, 나일론.

3. 검사 및 확인 사항

사용자의 안전은 장비의 안전한 상태에 달려 있다. Petzl은 적어도 일년에 한번 이상의 정기 검사를 실시할 것을 권장한다. 경고: 사용 강도에 따라 PPE를 더 자주 검사할 수 있다. Petzl.com 에 설명된 절차를 따른다. PPE 검사 양식에 검사 결과를 기록한다.

매번 사용 전

제품에 균열, 변형, 자국, 마모, 부식 등이 없는지 확인한다. 바퀴의 상태를 확인하고 제대로 작동하는지 체크한다. 이동식 측면 플레이트의 상태를 점검하고 올바르게 작동하는지 확인한다. 스페이서에 문제가 없는지 확인한다. 나사가 단단히 조여졌는지 확인한다 (올바른 설치, 유격 유무...).

제품 사용 도중

제품의 상태와 시스템의 다른 장비와의 연결 부분을 정기적으로 검사하는 것이 매우 중요하다. 장비에 연결된 모든 제품들이 각각 정확한 위치에 있는지 확인한다.

4. 호환성

본 제품이 사용 시 시스템의 다른 구성 요소와 호환되는지 확인한다. (호환이 된다 = 순기능적 상호작용). 도르래와 함께 사용되는 장비는 반드시 사용 국가의 현재 기준에 부합되어야 한다 (예: EN 1891 로프). 부착 구멍은 카라비너, 슬링 또는 로프와 호환된다. 경고: 만약 로프 또는 슬링과 함께 부착 구멍을 사용하는 경우, 커넥터와 함께 장시간 사용하면 마모 및 위험하고 날카로운 모서리가 발생할 수 있다.

5. 게이트형 스위벨 사용하기

스페이서 또는 나사를 분실하지 않도록 적절한 위치에 고정한다. 나사에 0-링이 있는지 확인한다. 0-링은 나사를 제대로 조이지 않았을 때 나사가 풀어지는 것을 방지한다. 만약 0-링이 분실되면 (주) 안나푸르나로 연락한다. 장비의 적절한 성능을 보장하려면, 나사를 반드시 올바르게 설치하고 표시된 토크로 조여야 한다. 토크를 올바르게 조였는지 확인하는 유일한 방법은 토크 렌치를 사용하는 것이다. 스페이서에 문제가 없는지 확인한다. 게이트형 스위벨은 스페이서가 닫혀 있고 나사가 완전히 조여진 경우에만 안전하게 고정된다. 그 외의 방향으로 게이트형 스위벨에 하중이 실리는 경우 (예: 나사가 제대로 조여지지 않은 경우)는 위험하며 강도가 저하될 수 있다. 반영구적 부착: 게이트형 스위벨은 오로지 연결/분리가 자주 발생하지 않는 분야에서만 사용해야 한다.

6. 도르래 설치

외부 물체가 잠금 해제 버튼을 문지르지 않도록 주의한다. 경고: 잠금 해제 버튼에 적색 표시가 보이는 경우, 도르래의 측면 플레이트가 잠기지 않은 상태를 나타낸다: 우발적으로 열릴 위험이 있다. 도르래는 하중을 받은 로프와 자연스럽게 정렬될 수 있도록 반드시 자유롭게 움직일 수 있어야 한다.

7. 제품 사양

작업 하중 제한: 5 kN. 파손 강도: 23 kN. 운반 효율: F = 1.1 M. 효율성: 91%. 효율성은 장비와 호환되는 최소 직경의 로프로 측정된다.

8. 추가 정보

본 제품은 개인 보호 장비에 관한 규정 (EU) 2016/425의 필수 요건에 부합한다. EU 표준 적합성 선언서는 Petzl.com에서 확인 가능하다. 도르래 효율은 로프의 상태 (젓거나 얼어 있는 경우)에 따라 달라질 수 있다.

장비 폐기 지침:

- 경고: 제품의 수명은 제품의 형태, 사용 강도 및 사용 환경에 따라 단 한번의 사용으로도 줄어들 수도 있다 (가진 환경, 고습 환경, 날카로운 모서리, 극한의 기온, 화학 제품 등). 다음과 같은 경우 제품을 폐기해야 한다: - 심각한 추락이나 충격 하중을 받은 적이 있는 경우. - 검사에 통과하지 못한 경우. 장비의 보존 상태가 의심되는 경우. - 장비에 대한 기록을 전혀 모를 경우. - 적용 규정, 기준, 기술의 변화 또는 다른 장비와 호환되지 않는 경우 등. 이러한 장비가 다시 사용되는 일이 없도록 폐기한다.

제품 참조:

A. 제품 수명: 무제한 - B. 허용 온도 - C. 사용 주의사항 - D. 세척 - E. 건조 - F. 보관/운반 - G. 제품 관리 - H. 수리/수선 (Petzl 시설 외부에서는 부품 교체를 제외한 수리 금지) - I. 문의사항/연락

3년간 보증

원자재 또는 제조상의 결함에 대해 보증을 제공한다. 예외: 일반적인 마모 및 찌김, 산화, 제품 변형 및 개조, 부적절한 보관, 올바르게 사용하지 않음, 사용 상 부주의, 제작 용도 이외의 사용 등.

경고 기호

- 심각한 부상 또는 사망의 갑작스런 위험이 존재하는 상황.
- 사고 또는 부상의 잠재적인 위험에 노출.
- 사용자의 장비의 성능 및 작업 수행에 대한 중요한 정보.
- 장비 비호환성.

추적 및 마킹

a. PPE 규정의 요구 사항을 충족한다. EU 유형 시험을 수행하는 인증 기관 - b. 본 PPE의 생산 관리를 수행하는 인증 기관의 번호 - c. 추적: 데이터 매트릭스 - d. 호환 가능한 직경 - e. 일련 번호 - f. 제조년도 - g. 제조일 - h. 배치 번호 - i. 개별 식별번호 - j. 기준 - k. 사용 설명서를 주의 깊게 읽는다 - l. 모델 식별 - m. 제조업체 주소 - n. 파손 강도 (MBS) 및 작업 하중 제한 (WLL)

BG

В тази листовка е обяснено как правилно да използвате средството. Представени са само някои методи и начини на употреба. Предупрежденията надписви ви информират за потенциални рискове, свързани с употребата на средството, но не е възможно да бъдат описани всички. Следете редовно актуализацията и допълнителната информация на страницата Petzl.com. Вие носите отговорност за спазването на всяко предупреждение и за правилното използване на средството. Всяко неправилно действие при използване на средството ще доведе до допълнителен риск. Съвържете се с Petzl, ако имате съмнения или затруднения да разберете нещо.

1. Предназначение

Лично предпазно средство (ЛПС) срещу падаणे от височина. Макара, без да се отваря, без да се откъна от точката на окачване. Този продукт не трябва да се използва извън неговите възможности или в ситуация, за която не е предназначена.

Отговорност

ВНИМАНИЕ

Дейностите, изискващи употребата на това средство, по принцип са опасни. Вие носите отговорност за вашите действия, решения и за вашата безопасност.

Преди да започнете да употребявате това средство, трябва:

- Да прочетете и разберете всички инструкции за употреба.
- Да научите специфичните за средството начини на употреба.
- Да се усъвършенствате в работа със средството, да познавате качествата и възможностите му.
- Да разберете и осъзнаете съществуващия риск.

Неспазването дори на едно от тези предупреждения може да доведе до тежки, дори смъртоносни травми.

Този продукт трябва да се използва или от компетентни и добре осведомени лица, или работещият с него трябва да бъде под непосредствен зрителин контрол на такова лице.

Вие носите отговорност за вашите действия, решения и за вашата безопасност и вие ще поемете последиците. Ако не сте в състояние да поемете тази отговорност или не сте разбрали добре указанията за употреба, не използвайте това средство.

2. Номерация на елементите

(1) Вирбел (SPIN S1), (2) Корпус, (3) Ролка, (4) Ос, (5) Подвижна страна, (6) Бутон за отваряне, (7) Капак, (8) Нит, (9) Жлеб за нита, (10) Основен отвор за закачане, (11) Отварящ се вирбел (SPIN S1 OPEN), (12) Втулка, (13) Болт, (14) Шайба. Състав: алуминий, неръждаема стомана, полиамид.

3. Контрол, начин на проверка

Вашата безопасност зависи от състоянието на средствата. Petzl препоръчва задълбочена проверка от компетентно лице поне веднъж на 12 месеца. Внимание: ако използвате ЛПС интензивно, може да се наложи по-често извършване на инспекция. Спазвайте указанията за проверка, посочени на Petzl.com. Запишете резултатите в паспорта на вашето ЛПС.

Преди всяка употреба

Проверявайте продукта за пукнатини, деформации, белези, износване, корозия... Проверявайте състоянието на ролката и правилното ѝ функциониране. Проверяйте състоянието на системата за заключване на подвижната страна и нейното правилно функциониране. Внимавайте да няма люфт на мястото на втулката. Проверяйте как е стегнат винтът (правилно поставен, без хлабина...).

По време на употреба

Важно е да следите редовно за състоянието на продукта и връзката му с останалите средства от системата. Уверете се, че отделните средства са правилно разположени едно спрямо друго.

4. Съвместимост

Проверете съвместимостта на този продукт с останалите елементи от системата при вашия начин на приложение (съвместимост = правилно функциониране на елементите). Елементите, които се използват с макарата, трябва да отговарят на действащите стандарти в страната (например въжетата на EN 1891). Отворът за закачане трябва да бъде съвместим с карабинерите, лентите или въжетата.

Подобрятелното използване с карабинер може да доведе до износване и люфта на опасни рижещи ръбове, внимавайте, ако към съвещи отвор после закачате въже или лента.

5. Използване на отварящия се вирбел

Извършвайте монтажа на подходящо място, за да не изгубите втулката или болта. Уверете се, че шайбата е на болта. Тази шайба предотвратява изгубването на болта, ако е лошо завит. Ако шайбата липсва, свържете се с ремонтния сервис на Petzl. За да работи уреда добре, винтът трябва да е правилно поставен и стегнат с посочената сила. Само ако използвате динамометричен ключ, може да сте сигурни, че стигате винтовите с точната сила. Внимавайте да няма люфт на мястото на втулката. Отварящият се вирбел е безопасен, само когато отворът е затворен с втулката и болтът е завит докрай. Използването на вирбела по друг начин е опасно, защото якостта му се намалява например, ако болтът не е добре завит. Почти постоянно състояние: вирбелът трябва да се монтира/демонтира само в изключителни случаи.

6. Поставяне на макарата

Внимавайте да няма допир на външен елемент върху бутона за отключване. Внимание: ако червеният индикатор на бутона се вижда, страната на макарата не е заключена и съществува риск от неволно отваряне. Макарата трябва да може да се движи свободно, за да застане в една линия с натовареното въже.

7. Технически показатели

Максимално работно натоварване: 5 kN. Разрушаващо натоварване: 23 kN. Ефективност при изличване: F = 1,1 M. КПД: 91%. Коэффициентът на полезно действие е измерен на въже с минималния диаметър, съвместим с уреда.

8. Допълнителна информация

Този продукт съответства на регламента (ЕС) 2016/425 относно личните предпазни средства. ЕС декларацията за съответствие може да намерите на страницата Petzl.com.

Ефективността на макарите може да се променя в зависимост от състоянието на въжетата - мокро и/или обледенено.

Бракуване на продукта: **ВНИМАНИЕ!** някое извънредно събитие може да доведе до бракуване на даден продукт само след еднократно използване (в зависимост от вида и интензивността на употреба, средата, в която се ползва: агресивна среда, морска среда, остри ръбове, екстремни температури, химически вещества...).

- Един продукт трябва да се бракува, когато:
 - Понесъл е значителен удар или натоварване.
 - Резултатът от проверката на продукта е незадоволителен. Съмнявате се в неговата надеждност.
 - Нямате информация как е бил използван преди това.
 - Той е морално остарял (поради промяна в законодателството, стандартите, методите на използване, несъвместимост с останалите средства...).
 - Унищожите тези продукти, за да не се употребяват повече.

Пиктограми:

A. Неограничен срок на годност - B. Разрешена температура - C. Предуказания при употреба - D. Почистване - E. Сушене - F. Съхранение/транспорт - G. Поддръжка - H. Модификация/ремонти (забранени са извън сервиза на Petzl, изключение са за резервни части) - I. Въпроси/контакт

Гаранционен срок 3 години

Отнася се до всякакви дефекти в материалите или при производството. Гаранцията не важи при: нормално износване, окисляване, модификации или ремонти, лошо съхранение, лошо поддържане, употреба на продукта не по предназначение.

Предупредителни знаци

1. Ситуация с неизбежен риск от тежко нараняване или фатален изход. 2. Ситуация с опасност от възможен инцидент или нараняване. 3. Важна информация относно начина на функциониране или спецификацията на продукта. 4. Несъвместимост на средствата.

Контрол и маркировка

a. Отговаря на изискванията на регламента за ЛПС. Нотифициран орган за ОС изследване на типа - b. Номер на нотифициран орган, контролиращ производството на това ЛПС - c. Контрол: основни данни - d. Съвместим диаметър - e. Индивидуален номер - f. Година на производство - g. Месец на производство - h. Номер на партида - i. Индивидуална идентификация - j. Стандарти - k. Прочетете внимателно техническите указания - l. Идентификация на модела - m. Адрес на производителя - n. Якост на разрушаване (MBS) и максимален работен товар (WLL)

คู่มือการใช้งานนี้ อธิบายให้ทราบถึงวิธีการใช้งานอย่างถูกต้อง เฉพาะข้อมูลทางเทคนิค และการใช้งานบางอย่างเท่านั้นที่ได้อธิบายไว้

เครื่องหมายคำเตือนบอกใบ้คุณทราบถึงอันตรายบางส่วนที่อาจเกิดขึ้นจากการใช้งานของอุปกรณ์ แต่ไม่อาจอธิบายได้ทั้งหมด ตรวจสอบที่ Petzl.com เพื่อหาข้อมูลเพิ่มเติมล่าสุด

เป็นความรู้รับผิดชอบของคุณในการระมัดระวังคือคำเตือนและการใช้อุปกรณ์อย่างถูกต้อง ข้อผิดพลาดในการใช้อุปกรณ์จะทำให้เกิดอันตราย ติดคอ Petzl หรือตัวแทนจำหน่ายที่มีข้อสงสัย หรือไม่เข้าใจขอความช่วยเหลือในคู่มือนี้

1. ส่วนที่เกี่ยวข้องกัน

อุปกรณ์ป้องกันภัยส่วนบุคคล (PPE) ใช้สำหรับป้องกันการตก

รอก ซึ่งสามารถเปิดแผ่นเปิดออกได้ในขณะติดอยู่กับชุดยึด

อุปกรณ์นี้จะต้องไม่ใช้รับน้ำหนักเกินกว่าที่ระบุไว้หรือไม่นำไปใช้ในวัตถุประสงค์ของอื่นนอกเหนือจากที่ได้ถูกออกแบบมา

ความรับผิดชอบ

คำเตือน

กิจกรรมที่เกี่ยวข้องกับการใช้อุปกรณ์นี้ เป็นสิ่งที่เป็นอันตราย

เป็นความรู้รับผิดชอบของผู้ใช้งานคือการกระทำ การตัดสินใจและความปลอดภัย

ก่อนการใช้อุปกรณ์นี้ จะต้อง

- อ่านและทำความเข้าใจรายละเอียดในคู่มือการใช้งาน
- ทำการฝึกฝนโดยเฉพาะเพื่อการใช้งานที่ถูกต้อง
- ทำความคุ้นเคยกับความสามารถและข้อจำกัดในการใช้งานของมัน
- เข้าใจและยอมรับความเสี่ยงที่เกี่ยวข้อง

การขาดความรู้และประสบการณ์อาจมีผลให้อาจเกิดอุบัติเหตุร้ายแรงหรืออาจถึงแก่ชีวิต

อุปกรณ์นี้จะต้องถูกใช้งานโดยผู้ที่มีความสามารถเพียงพอและมีความรู้รับผิดชอบหรือใช้ในสถานที่ที่อยู่ในความรับผิดชอบโดยตรงหรือควบคุมได้โดยผู้เชี่ยวชาญ

เป็นความรู้รับผิดชอบของผู้ใช้งานคือวิธีการใช้ การตัดสินใจความปลอดภัย และยอมรับในผลที่เกิดขึ้นจากริธีการนั้น ไม่ควรใช้อุปกรณ์นี้ถ้าคุณไม่สามารถ หรือไม่อยู่ในสภาวะที่จะรับผิดชอบต่อความเสี่ยงที่จะเกิดขึ้นหรือไม่เข้าใจข้อความในคู่มือการใช้งาน

2. ชื่อของส่วนประกอบ

(1) ลูกหมุน (SPIN S1) (2) โครงร่าง (3) ลูกรอก (4) แกนลูกรอก (5) แผ่นพลาสติกเปิดด้านข้าง (6) ปุ่มปลดล็อก (7) ฝาครอบ (8) หมุดยึด (9) ร่องหมุดยึด (10) รูเชื่อมต่อหลัก (11) ประตูปิดลูกหมุน (SPIN S1 OPEN) (12) สลักปิดช่องว่าง (13) สกรู (14)

O-ring

วัสดุประกอบหลัก อลูมิเนียม สแตนเลส ไนลอน

3. การตรวจสอบ จุดตรวจจุดสอบ

ความปลอดภัยของคุณขึ้นอยู่กับความสมบูรณ์ของอุปกรณ์ของคุณ

Petzl แนะนำให้มีการตรวจสอบโดยละเอียดโดยผู้เชี่ยวชาญอย่างน้อยทุก ๆ 12 เดือน การใช้งานอย่างเข้มข้น อาจเป็นสาเหตุที่ทำให้คุณต้องทำการตรวจสอบเช็คอุปกรณ์ PPE ด้วยความถี่มากขึ้น ทำตามขั้นตอนที่แสดงไว้ที่ Petzl.com จนบันทึกผลการตรวจสอบเช็คอุปกรณ์ ในแบบฟอร์มการตรวจสอบเช็ค PPE

ก่อนการใช้งานแต่ละครั้ง

บนตัวอุปกรณ์ ตรวจสอบว่าปราศจากร่องรอยแตกร้าว มีดเบี้ยวผิดปกติ ร่องดัดหนี สึกกร่อน ทรานซึม

ตรวจสอบสภาพของลูกรอก และตรวจสอบว่าทำงานได้อย่างถูกต้อง

ตรวจสอบสภาพของระบบยึดแผ่นพลาสติกเปิดด้านข้าง และเช็คทำงานได้อย่างถูกต้อง

แน่ใจว่า ไม่มีการหมุนของหมุดยึดสลัก

ตรวจให้มั่นใจว่าสกรู ใดถูกขันอย่างแน่นหนา (ติดตั้งอย่างถูกต้อง, ปราศจากการคลายเกลียว...)

ระหว่างการใช้งาน

เป็นเรื่องสำคัญอย่างยิ่งที่ต้องตรวจสอบสภาพของอุปกรณ์อยู่เป็นประจำ และการเชื่อมต่ออุปกรณ์เข้ากับอุปกรณ์ตัวอื่นในระบบ แน่ใจว่าทุกชิ้นส่วนของอุปกรณ์อยู่ในตำแหน่งที่ถูกต้องกับชิ้นส่วนอื่น

4. ความเข้ากันได้

ตรวจเช็คว่าคุณสามารถใช้งานเข้ากันได้กับอุปกรณ์อื่นในระบบที่เกี่ยวข้องกัน (เข้ากันได้คือ = ใช้งานด้วยกันได้โดยไม่ติดขัด)

อุปกรณ์ที่นำมาใช้งานร่วมกับรอก จะต้องสอดคล้องกับข้อกำหนดมาตรฐานที่ใช้บังคับในแต่ละประเทศ (เช่น EN 1891 มาตรฐานเชือก)

ชุดยึดสามารถใช้งานเข้ากันได้กับ คาราไบเนอร์ สลิง หรือเชือก

คำเตือน การใช้งานเป็นเวลานานร่วมกับสลักเชื่อมต่อน่าจะทำให้เกิดอันตรายจากการสึกหรอและขอบที่มีคม ถ้าหลังจากนั้นรูเชื่อมต่อนำไปใช้ร่วมกับ เชือกหรือ สลิง

5. การใช้งานลูกหมุนแบบประตูเปิด

ทำการตัดสินใจในพื้นที่ที่เหมาะสม เพื่อหลีกเลี่ยงการสูญหายของสลักหรือสกรู

แน่ใจว่ามี O-ring ติดอยู่บนสกรู O-ring ช่วยป้องกันการคลายเกลียวของสกรู ในกรณีที่ไม่ได้หมุนเกลียวความแรงหมุนที่ถูกต้อง

ถ้า O-ring สูญหายไป ให้ติดค้อนหมกบริการหลังการขายของ Petzl หรือผู้แทนจำหน่าย เพื่อให้มั่นใจในประสิทธิภาพที่เหมาะสมของอุปกรณ์ของคุณ สกรูต้องถูกติดตั้งอย่างถูกต้องและขันอย่างแน่นหนาด้วยประแจที่ระบุไว้ การไขประแจเป็นวิธีเดียวที่

สามารถตรวจสอบว่าการขันประแจนั้นถูกต้อง

แน่ใจว่า ไม่มีการหมุนของหมุดยึดสลัก ลูกหมุนแบบประตูเปิดจะปลอดภัยเมื่อได้ปิดสลักและขันสกรูแน่นดีแล้วเท่านั้น การกดน้ำหนักบนลูกหมุนแบบประตูเปิดในทางอื่น (เช่น ด้วยสกรูที่หมุนไม่แน่นอนมหาติพอ) เป็นสิ่งอันตรายและอาจทำให้ความแข็งแรงลดลง

การติดตั้งถาวร ลูกหมุนแบบประตูเปิดการใช้งานในการติดตั้งการปลดออกแบบบนานๆครั้ง

6. การติดตั้งรอก

ระมัดระวังตัวรอกภายนอกที่จะเสียดสีกับปุ่มปลดล็อก

คำเตือน ถ้ามองเห็นตัวบ่งชี้สีแดงบนปุ่มปลดล็อก หมายถึงแผ่นพลาสติกเปิดด้านข้างของรอกไม่ได้ถูกล็อก ทำให้เสี่ยงต่ออุบัติเหตุจากการถูกเปิดออก

ตัวรอกจะเคลื่อนไหวโดยอิสระ เพื่อให้สามารถอยู่ในแนวเดียวกับเชือกที่ถูกดึงลงได้อย่างที่ต้องการ

7. คุณลักษณะเฉพาะ

ค่าในการรับแรงน้ำหนักถ่วง 5 kN

แรงกระทำที่จะทำให้อุปกรณ์เสียหาย 23 kN

ประสิทธิภาพในการลำเลียง $F = 1.1 M$

ความมีประสิทธิภาพ 91%

ประสิทธิภาพ รัศจากเชือกขนาดเส้นผ่าศูนย์กลางที่ใช้งานเข้ากันได้กับตัวอุปกรณ์

8. ข้อมูลเพิ่มเติม

อุปกรณ์นี้ได้ผลิตตามข้อกำหนดของข้อบังคับ (EU) 2016/425 ในเรื่อง อุปกรณ์ป้องกันภัยส่วนบุคคล EU รายละเอียดข้อกำหนดมาตรฐาน สามารถหาได้ที่ Petzl.com ประสิทธิภาพในการทำงานของรอกจะผันแปรตามสภาพของเชือกที่ใช้ เป็อกและหรือมีน้ำแข็งเกาะ

ควรยกเลิกการใช้อุปกรณ์เมื่อไร

ข้อควรระวัง ในกิจกรรมที่ใช้งานเฉพาะเจาะจงเป็นพิเศษอาจทำให้อุปกรณ์ต้องถูกเลิกใช้แทนหลังจากการใช้งานเพียงครั้งเดียวทั้งนี้ ขึ้นอยู่กับชนิดของการใช้งานและความรุนแรงของสภาพแวดล้อมของการใช้ (สภาพที่แข็งหยาบ, สถานที่ใกล้ทะเล, ขอบมุมที่แหลมคม, สภาพอากาศที่รุนแรง, สารเคมี...)

อุปกรณ์จะต้องเลิกใช้ เมื่อ

- ได้เคยมีการตกกระชากอย่างรุนแรง หรือ เกินขีดจำกัด
- เมื่อไม่ผ่านการตรวจสอบเช็คสภาพ เมื่อมีข้อสงสัยหรือไม่แน่ใจ
- เมื่อไม่ทราบถึงประวัติการใช้งานมาก่อน
- เมื่อครุ่น ล้าสมัยจากการเปลี่ยนกฎเกณฑ์มาตรฐานเทคนิค หรือ ความเข้ากันได้ไม่ได้กับอุปกรณ์อื่น

ทำลายอุปกรณ์เพื่อป้องกันการนำกลับมาใช้อีก

สัญลักษณ์

A. ไม่จำกัดอายุการใช้งาน - B. สภาพภูมิอากาศ ที่สามารถใช้งานได้ - C. ข้อควรระวังการใช้งาน - D. การทำความสะอาด - E. ทำให้ง่าย - F. การเก็บรักษาการขนส่ง - G. การบำรุงรักษา - H. การดัดแปลงเพิ่มเติม/การซ่อมแซม (ไม่อนุญาตให้ทำภายนอกโรงงานของ Petzl ยกเว้นส่วนที่สามารถใช้ทดแทนได้) - I. คำถาม/ติดต่อ

อุปกรณ์มีการรับประกันเป็นเวลา 3 ปี

เกี่ยวกับอุบัติเหตุหรือความบกพร่องจากการผลิต ข้อถกเถียงจากการรับประกัน การชำระค่าบริการจากการใช้งานตามปกติ ปฏิกริยาจากสารเคมี การแก้ไขดัดแปลง การเก็บรักษาไม่ถูกวิธี ขาดการดูแล การนำไปใช้งานที่นอกเหนือจากที่อุปกรณ์ได้ถูกออกแบบไว้

เครื่องหมายคำเตือน

1. สถานการณ์เสี่ยงที่จะเกิดอันตรายบาดเจ็บสาหัส หรือ เสียชีวิต 2. แสดงให้เห็นถึงความเสี่ยงต่อการเกิดอุบัติเหตุ หรือ การบาดเจ็บ 3. ข้อมูลสำคัญที่เกี่ยวกับประสิทธิภาพในการใช้งาน หรือคุณสมบัติของอุปกรณ์ 4. ความเข้ากันได้ของอุปกรณ์

เครื่องหมายและข้อมูล

a. มีคุณสมบัติตามข้อกำหนดของอุปกรณ์ PPE โดยเฉพาะที่บอกถึงการทดลองผ่านมาตรฐาน EU - b. หมายเลขของผู้ตรวจสอบอิสระที่รับผิดชอบต่อการควบคุมการผลิตของ PPE นี้ - c. การสืบมาตรฐาน ข้อมูลแหล่งกำเนิด - d. ขนาดที่ใช้งานร่วมกันได้ - e. หมายเลขลำดับ - f. ปีที่ผลิต - g. เดือนที่ผลิต - h. หมายเลขลำดับการผลิต - i. หมายเลขกำกับตัวอุปกรณ์ - j. มาตรฐาน - k. อนุกรมการใช้อัตโนมัติ - l. ข้อมูลระบุรุ่น - m. ที่อยู่ของโรงงานผู้ผลิต - n. ความทนทาน (MBS) และค่าการรับแรงสูงสุด (WLL)