

# CANYON GUIDE

CE 0082 UK CA 0120 EN 12277 type C: 2015

Climbing and mountaineering seat harness specially designed for canyoning.  
Harnais cuissard d'escalade et d'alpinisme pour le canyoning.

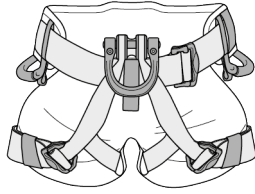

## WARNING / ATTENTION

Activities involving the use of this equipment are inherently dangerous. You are responsible for your own actions and decisions.

Before using this equipment, you must:

- Read and understand all Instructions for Use.
- Get specific training in its proper use.
- Become acquainted with its capabilities and limitations.
- Understand and accept the risks involved.

**FAILURE TO HEED ANY OF THESE WARNINGS MAY RESULT IN SEVERE INJURY OR DEATH.**

Les activités impliquant l'utilisation de cet équipement sont par nature dangereuses. Vous êtes responsable de vos actes, de vos décisions et de votre sécurité.

Avant d'utiliser cet équipement, vous devez :

- Lire et comprendre toutes les instructions d'utilisation.
- Vous former spécifiquement à l'utilisation de cet équipement.
- Vous familiariser avec votre équipement, apprendre à connaître ses performances et ses limites.
- Comprendre et accepter les risques induits.

**LE NON-RESPECT D'UN SEUL DE CES AVERTISSEMENTS PEUT ÊTRE LA CAUSE DE BLESSURES GRAVES OU MORTELLES.**

### Traceability and markings Traçabilité et marquage

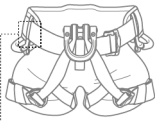

a. CE b. 0082  
APAVE SUDEUROPE SAS  
8 rue Jean-Jacques Vernazza  
Z.A.C. Saumaty-Séon - CS 60193  
13322 Marseille CEDEX 16 France  
N°0082

e. Individual number / Numéro individuel  
YY M 0000000 000  
f. \_\_\_\_\_  
g. \_\_\_\_\_  
h. \_\_\_\_\_  
i. \_\_\_\_\_

k.   
L. CANYON GUIDE  
a. b. CE 0082  
f. UK CA 0120  
m. PETZL 21 Cidre 105A 38920 Croles France PETZL.COM Polyester / TPU

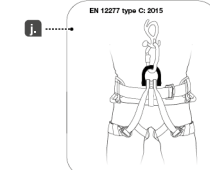

c. d. e. n.   
Serial N° / N° de série : \_\_\_\_\_  
Size / Taille : \_\_\_\_\_

PETZL.COM



Latest version  
Dernière version



Other languages  
Autres langues



Technical tips  
Conseils techniques



PPE checking  
Fiche de contrôle EPI

Warning symbols  
Panneaux d'alertes



PETZL  
FR-38920 Croles  
Cidex 105A  
PETZL.COM  
ISO 9001  
© Petzl



Sustaining our Community  
Au service de la Communauté  
FONDATION-PETZL.ORG



UK CA 0120

This product is compliant with the Regulation 2016/425 on Personal Protective Equipment as brought into UK law and amended.  
Ce produit est conforme au règlement 2016/425 sur les équipements de protection individuelle tel que transposé en droit britannique et modifié.

Approved body performing the UKCA type examination and the production control of this PPE :

Organisme approuvé intervenant pour l'examen UKCA de type et le contrôle de production de cet EPI :

SGS United Kingdom Ltd  
Inward Way  
Rossmore Business Park  
Ellesmere Port, Cheshire, CH65 3EN  
United Kingdom  
N° 0120

Authorized Representative in UK : PETZL UK Agency, Unit 3-7, Tebay Business Park, Old Tebay, Penrith, CA10 3SS, United Kingdom

### 1. Field of application (text part) Champ d'application (partie texte)

### 2. Nomenclature

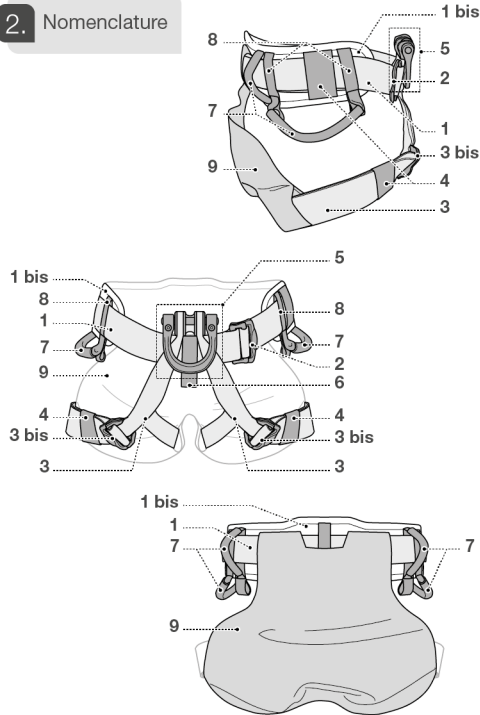

### 3. Inspection, points to verify Contrôle, points à vérifier



PPE checking  
Vérification EPI  
PETZL.COM



### 4. Compatibility (text part) Compatibilité (partie texte)

5. How to put the harness on  
Mise en place du harnais

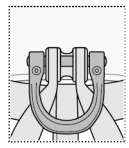
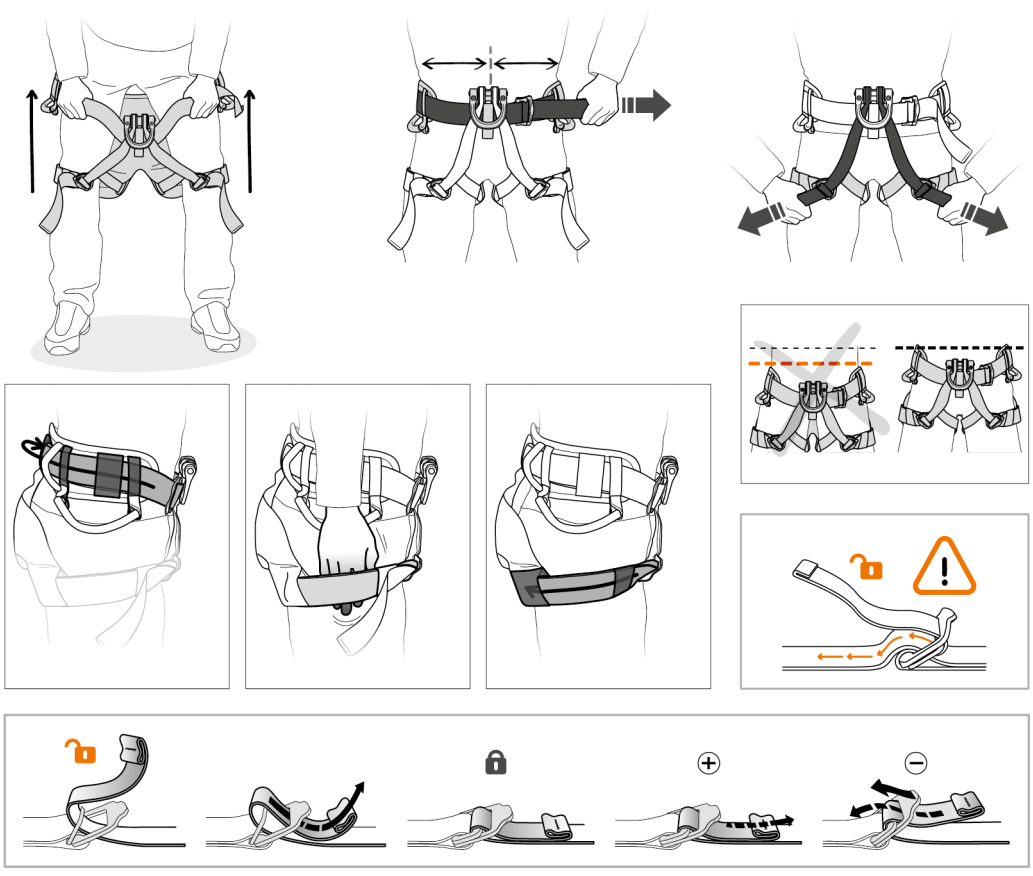

Gated ventral attachment point /  
Point d'attache ventral ouvrable

Open / Ouvrir

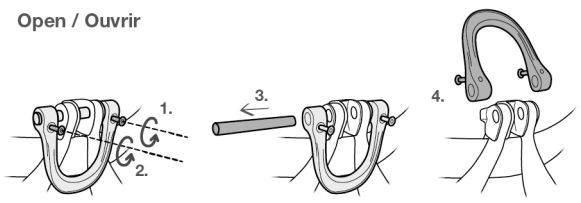

Mounting a lanyard and/or descender and/or CROLL /  
Montage longe et/ou descendeur et/ou CROLL

Close / Fermer

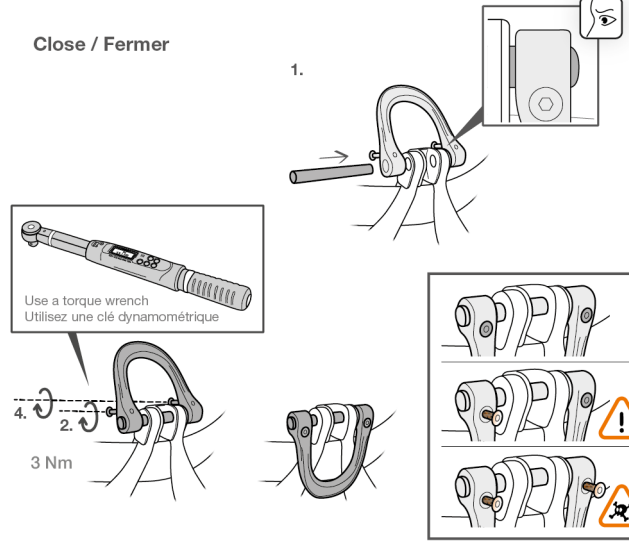

6. Attachment points and their uses  
Points d'attache et usages

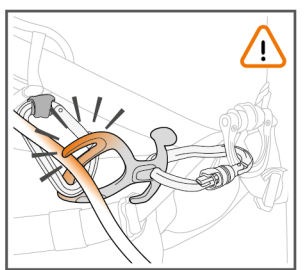
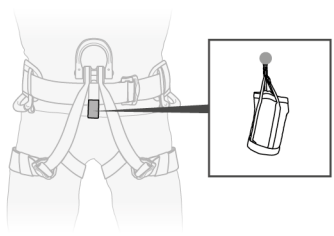
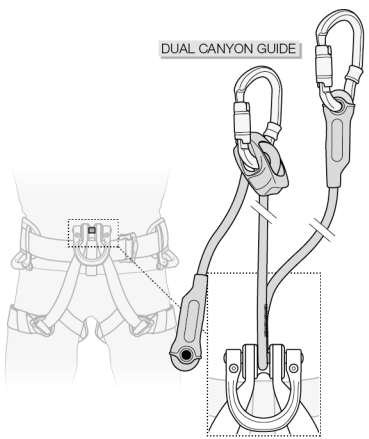
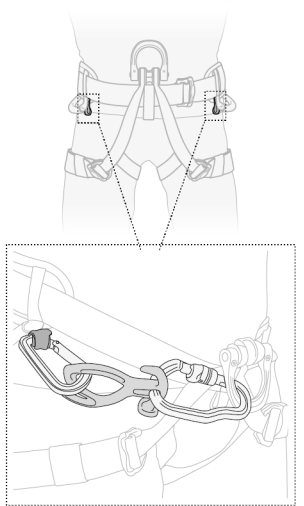
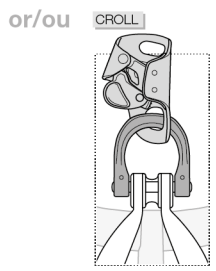
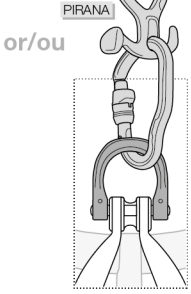
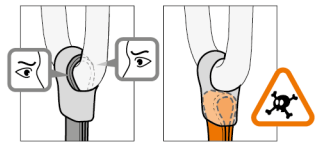
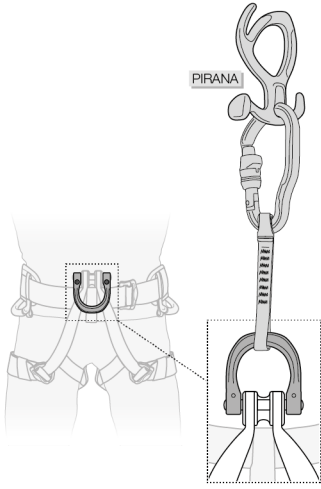

Equipment loops  
Porte-matériels

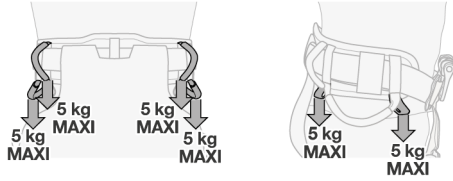

Accessories  
Accessoires

Gutaway sling for  
CANYON GUIDE harness  
Fusible pour harnais  
CANYON GUIDE



Protective seat for  
CANYON harness  
Culotte de protection  
pour harnais CANYON



DUAL CANYON GUIDE lanyard  
Longe DUAL CANYON GUIDE

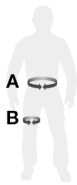
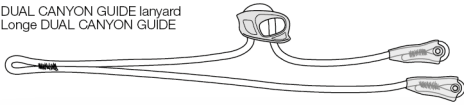

	A	B
<b>Size / Taille 1</b>	65 - 95 cm 26 - 37 inch	40 - 65 cm 16 - 26 inch
<b>Size / Taille 2</b>	75 - 120 cm 29 - 47 inch	40 - 75 cm 16 - 29 inch

7. Additional information  
Informations complémentaires

A. Lifetime / Durée de vie

Serial n° / n° de série



B. Markings  
Marquage



C. Acceptable T°  
T° tolérées

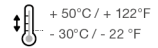

D. Precautions for use / Précautions d'usage



E. Cleaning - Disinfection / Nettoyage - Désinfection



F. Drying / Séchage

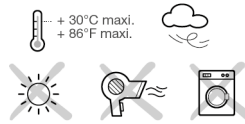

G. Storage - Transport  
Stockage - transport



I. Modifications - Repairs  
Modifications - Réparations



J. FAQ - Contact  
Questions - Contact



These instructions explain how to correctly use your equipment. Only certain techniques and uses are described.  
The warning symbols inform you of some potential dangers related to the use of your equipment, but it is impossible to describe them all. Check Petzl.com for updates and additional information.

You are responsible for heeding each warning and using your equipment correctly. Any misuse of this equipment will create additional dangers. Contact Petzl if you have any doubts or difficulty understanding these instructions.

## 1. Field of application

Personal protective equipment (PPE) used for fall protection from height. Climbing and mountaineering sit harness specially designed for canyoning. This product must not be pushed beyond its limits, nor be used for any purpose other than that for which it is designed.

### WARNING

**Activities involving the use of this equipment are inherently dangerous. You are responsible for your own actions, decisions and safety.**

Before using this equipment, you must:

- Read and understand all Instructions for Use.
- Get specific training in its proper use.
- Become acquainted with its capabilities and limitations.
- Understand and accept the risks involved.

**Failure to heed any of these warnings may result in severe injury or death.**

This product must only be used by competent and responsible persons, or those placed under the direct and visual control of a competent and responsible person. You are responsible for your actions, your decisions and your safety and you assume the consequences of same. If you are not able, or not in a position to assume this responsibility, or if you do not fully understand the Instructions for Use, do not use this equipment.

## 2. Nomenclature

(1) Waistbelt, (1 bis) Waistbelt comfort foam, (2) DOUBLEBACK buckle for waistbelt adjustment, (3) Leg straps, (3 bis) DOUBLEBACK buckle for leg strap adjustment, (4) Elastic keeper, (5) Gated ventral attachment point, (6) Low textile ventral attachment point, (7) Gear loop, (8) Textile keeper, (9) Protective seat.

Principal materials:

Straps: polyester.

Protective seat: thermoplastic polyurethane (TPU).

## 3. Inspection, points to verify

Your safety depends upon the integrity of your equipment.

Petzl recommends a detailed inspection by a competent person at least once every 12 months (depending on current regulations in your country, and your conditions of usage). **WARNING: your intensity of use may cause you to inspect your PPE more frequently.** Follow the procedures described at Petzl.com. Record the results on your PPE inspection form: type, model, manufacturer contact info, serial number or individual number, dates: manufacture, purchase, first use, next periodic inspection; problems, comments, inspector's name and signature.

### Before each use

Check the webbing at the attachment point, at the adjustment buckles and at the safety stitching.

Look for cuts, wear, swelling and damage due to use, to heat, and to contact with chemicals... Be particularly careful to check for cut or loose threads.

Verify that the adjustment buckles function properly.

Make sure the screws are securely tightened (correct installation, lack of play...).

### Gated ventral attachment point

Verify the absence of any cracks, deformation, corrosion... Verify that the screws are present and securely tightened.

### During use

Regularly verify that the adjustment buckles are properly tightened.

It is important to regularly monitor the condition of the product and its connections to the other equipment in the system. Make sure that all items of equipment are correctly positioned with respect to each other.

## 4. Compatibility

Verify that this product is compatible with the other elements of the system in your application (compatible – good functional interaction).

Equipment used with your harness must meet current standards in your country (e.g. EN 12275 carabiners).

## 5. Harness setup

### Gated ventral attachment point

The two screws must be present and securely tightened to the specified torque. Using a torque wrench is the only way to verify that the tightening torque is correct.

Carefully follow the instructions for assembly and disassembly: see indicative arrows. It is not necessary to completely remove the screw to free the pin.

If you lose a screw, contact Petzl after-sales service.

### Putting on the harness

Before putting on the harness, untangle it and loosen the waistbelt buckle.

Always pass the excess webbing under the elastic keepers to help prevent accidental loosening of the buckles.

When walking, you may need to loosen the leg loops for greater comfort. Be sure to tighten the straps again before suspension.

The attachment point must be centered.

Wet or icy harness straps are more difficult to adjust.

### Adjustment and suspension test

In a safe environment, move around and hang in the harness from the attachment point to verify that the harness is comfortable and properly adjusted.

## 6. Attachment points and their uses

See the diagrams for the various uses.

The low textile ventral attachment point can also be used to attach a person in a rescue operation.

## 7. Additional information

This product meets the requirements of Regulation (EU) 2016/425 on personal protective equipment. The EU declaration of conformity is available at Petzl.com.

### When to retire your equipment:

**WARNING:** an exceptional event can lead you to retire a product after only one use, depending on the type and intensity of usage and the environment of usage (harsh environments, marine environments, sharp edges, extreme temperatures, chemicals...).

A product must be retired when:

- It is over 10 years old and made of plastic or textiles.
- It has been subjected to a major fall or load.
- It fails to pass inspection. You have any doubt as to its reliability.
- You do not know its full usage history.
- When it becomes obsolete due to changes in legislation, standards, technique or incompatibility with other equipment...
- Destroy these products to prevent further use.

### Icons:

**A. Lifetime: 10 years - B. Marking - C. Acceptable temperatures - D. Usage precautions - E. Cleaning/disinfection - F. Drying - G. Storage/transport - H. Modifications/repairs** (prohibited outside of Petzl facilities, except replacement parts) - **I. Questions/contact**

### 3-year guarantee

Against any material or manufacturing defect. Exclusions: normal wear and tear, oxidation, modifications or alterations, incorrect storage, poor maintenance, negligence, uses for which this product is not designed.

### Warning symbols

1. Situation presenting an imminent risk of serious injury or death. 2. Exposure to a potential risk of accident or injury. 3. Important information on the functioning or performance of your product. 4. Equipment incompatibility.

## Traceability and markings

a. Meets PPE regulatory requirements. Notified body performing the EU type examination - b. Number of the notified body responsible for the production control of this PPE - c. Traceability: datamatrix - d. Diameter - e. Serial number - f. Year of manufacture - g. Month of manufacture - h. Batch number - i. Individual identifier - j. Standards - k. Read the Instructions for Use carefully - l. Model identification - m. Manufacturer address - n. Date of manufacture (month/year)

## FR

Cette notice explique comment utiliser correctement votre équipement. Seuls certains usages et techniques sont présentés.

Les panneaux d'alerte vous informent de certains dangers potentiels liés à l'utilisation de votre équipement, mais il est impossible de tous les décrire. Prenez connaissance des mises à jour et informations complémentaires sur Petzl.com.

Vous êtes responsable de la prise en compte de chaque alerte et de l'utilisation correcte de votre équipement. Toute mauvaise utilisation de cet équipement sera à l'origine de dangers additionnels. Contactez Petzl si vous avez des doutes ou des difficultés de compréhension.

## 1. Champ d'application

Équipement de protection individuelle (EPI) contre les chutes de hauteur.

Harnais cussard d'escalade et d'alpinisme spécialement conçu pour le canyoning. Ce produit ne doit pas être sollicité au-delà de ses limites ou dans toute autre situation que celle pour laquelle il est prévu.

### Responsabilité

#### ATTENTION

**Les activités impliquant l'utilisation de cet équipement sont par nature dangereuses.**

**Vous êtes responsable de vos actes, de vos décisions et de votre sécurité.**

Avant d'utiliser cet équipement, vous devez :

- Lire et comprendre toutes les instructions d'utilisation.
- Vous former spécifiquement à l'utilisation de cet équipement.
- Vous familiariser avec votre équipement, apprendre à connaître ses performances et ses limites.
- Comprendre et accepter les risques induits.

**Le non-respect d'un seul de ces avertissements peut être la cause de blessures graves ou mortelles.**

Ce produit ne doit être utilisé que par des personnes compétentes et avisées ou placées sous le contrôle visuel direct d'une personne compétente et avisée.

Vous êtes responsable de vos actes, de vos décisions et de votre sécurité et en assumez les conséquences. Si vous n'êtes pas en mesure d'assumer cette responsabilité, ou si vous n'avez pas bien compris les instructions d'utilisation, n'utilisez pas cet équipement.

## 2. Nomenclature

(1) Sangle de ceinture, (1 bis) Mousse de confort de ceinture, (2) Boucle DOUBLEBACK de réglage de ceinture, (3) Sangles de cuisses, (3 bis) Boucle DOUBLEBACK de réglage de sangles de cuisses, (4) Passant élastique, (5) Point d'attache ventral ouvrable, (6) Point d'attache ventral textile bas, (7) Porte-matériel, (8) Passant textile, (9) Culotte de protection.

Matériaux principaux :

Sangles : polyester.

Culotte de protection : polyuréthane thermoplastique (TPU).

## 3. Contrôle, points à vérifier

Votre sécurité est liée à l'intégrité de votre équipement.

Petzl conseille une vérification approfondie, par une personne compétente, au minimum tous les 12 mois (en fonction de la réglementation en vigueur dans votre pays et de vos conditions d'utilisation). Attention, l'intensité de votre usage peut vous amener à vérifier plus fréquemment votre EPI. Respectez les modes opératoires décrits sur le site Petzl.com. Enregistrez les résultats sur la fiche de vie de votre EPI : type, modèle, coordonnées du fabricant, numéro de série ou numéro individuel, dates : fabrication, achat, première utilisation, prochains examens périodiques, défauts, remarques, nom et signature du contrôleur.

### Avant toute utilisation

Vérifiez les sangles au niveau du point d'attache, des boucles de réglage et des coutures de sécurité.

Surveillez les coupures, usures, gonflements et dommages dus à l'utilisation, à la chaleur, aux produits chimiques... Attention aux fils coupés ou distendus.

Vérifiez le bon fonctionnement des boucles de réglage.

Vérifiez le serrage des vis (installation correcte, absence de jeu...).

### Point d'attache ventral ouvrable

Vérifiez l'absence de fissures, déformations, corrosion... Vérifiez la présence des vis et leur serrage.

### Pendant l'utilisation

Vérifiez régulièrement le bon serrage des boucles de réglage.

Il est important de contrôler régulièrement l'état du produit et de ses connexions avec les autres équipements du système. Assurez-vous du bon positionnement des équipements les uns par rapport aux autres.

## 4. Compatibilité

Vérifiez la compatibilité de ce produit avec les autres éléments du système dans votre application (compatibilité – bonne interaction fonctionnelle).

Les éléments utilisés avec votre harnais doivent être conformes aux normes en vigueur dans votre pays (mousquetons EN 12275 par exemple).

## 5. Mise en place du harnais

### Point d'attache ventral ouvrable

Les deux vis doivent être présentes et serrées fermement au couple indiqué. Seule l'utilisation d'une clé dynamométrique permet de vérifier que le couple de serrage obtenu est correct.

Suivez précisément les instructions de montage et démontage : voir flèches indicatives. Il n'est pas nécessaire d'enlever complètement la vis pour libérer l'axe.

Si vous perdez une vis, contactez le service après-vente Petzl.

### Installation du harnais

Avant de l'enfiler, démêlez le harnais et desserrez la boucle de ceinture.

Passer toujours le surplus de sangle sous les passants élastiques pour éviter le desserrage intempestif des boucles.

À la marche, vous pouvez être amené à desserrer les sangles de cuisse pour plus de confort. Veillez à bien resserrer les sangles avant toute mise en suspension.

Le point d'attache doit être centré.

Les sangles humides ou gelées du harnais sont plus difficiles à régler.

### Réglage et test de suspension

Dans un endroit sans danger, effectuez des mouvements et un test de suspension sur le point d'attache pour être sûr que le harnais soit du bon niveau de confort et qu'il soit bien réglé.

## 6. Points d'attache et usages

Référez-vous aux dessins pour les différents usages.

Le point d'attache textile ventral bas peut aussi permettre de reprendre une personne en opération de secours.

## 7. Informations complémentaires

Ce produit est conforme au règlement (UE) 2016/425 relatif aux équipements de protection individuelle. La déclaration de conformité UE est disponible sur Petzl.com.

### Mise au rebut :

ATTENTION, un événement exceptionnel peut vous conduire à rebuter un produit après une seule utilisation (type et intensité d'utilisation, environnements d'utilisation : milieux agressifs, milieux marins, arêtes coupantes, températures extrêmes, produits chimiques...).

Un produit doit être rebuté quand :

- Il a plus de 10 ans et est composé de plastique ou de textile.
- Il a subi une chute ou un effort important.
- Le résultat des vérifications du produit n'est pas satisfaisant. Vous avez un doute sur sa fiabilité.

- Vous ne connaissez pas son historique complet d'utilisation.

- Quand son usage est obsolète (évolution législative, normative, technique ou incompatibilité avec d'autres équipements...).

Détruisez ces produits pour éviter une future utilisation.

### Pictogrammes :

**A. Durée de vie : 10 ans - B. Marquage - C. Températures tolérées - D. Précautions d'usage - E. Nettoyage/désinfection - F. Séchage - G. Stockage/transport - H. Modifications/réparations** (interdites hors des ateliers Petzl, sauf pièces de rechange) - **I. Questions/contact**

### Garantie 3 ans

Contre tout défaut de matière ou fabrication. Sont exclus : usure normale, oxydation, modifications ou retouches, mauvais stockage, mauvais entretien, négligences, utilisations pour lesquelles ce produit n'est pas destiné.

### Panneaux d'alerte

1. Situation présentant un risque imminent de blessure grave ou mortelle. 2. Exposition à un risque potentiel d'accident ou de blessure. 3. Information importante sur le fonctionnement ou les performances de votre produit. 4. Incompatibilité matérielle.

### Traçabilité et marquage

a. Conforme aux exigences du règlement EPI. Organisme notifié pour l'examen UE de type - b. Numéro de l'organisme notifié pour le contrôle de production de cet EPI - c. Traçabilité : datamatrix - d. Diamètre - e. Numéro individuel - f. Année de fabrication - g. Mois de fabrication - h. Numéro de lot - i. Identifiant individuel - j. Normes - k. Lire attentivement la notice technique - l. Identification du modèle - m. Adresse du fabricant - n. Date de fabrication (mois/année)



## DE

In dieser Gebrauchsanweisung wird erklärt, wie Sie Ihr Produkt richtig verwenden. Es werden nur einige der Verwendungen und Techniken dargestellt. Die Warnhinweise informieren Sie über mögliche Gefahren bezüglich der Verwendung Ihres Produkts. Es ist jedoch nicht möglich, alle erwägbarer Fälle zu beschreiben. Bitte nehmen Sie Kenntnis von den Aktualisierungen und zusätzlichen Informationen auf Petzl.com.

Sie sind für die Beachtung der Warnhinweise und für die sachgemäße Verwendung Ihres Produkts verantwortlich. Jede fehlerhafte Verwendung des Produkts bedeutet eine zusätzliche Gefahrenquelle. Wenn Sie Zweifel haben oder etwas nicht richtig verstehen, wenden Sie sich bitte an Petzl.

### 1. Anwendungsbereich

Persönliche Schutzausrüstung (PSA) zum Schutz gegen Absturz. Sturzgurt zum Klettern und Bergsteigen, speziell für das Canyoning entwickelt. Dieses Produkt darf nicht über seine Grenzen hinaus belastet werden. Es darf ausschließlich zu dem Zweck verwendet werden, für den es entwickelt wurde.

#### Haftung

##### WARNUNG

**Aktivitäten, bei denen diese Ausrüstung zum Einsatz kommt, sind naturgemäß gefährlich.**

**Für Ihre Handlungen, Entscheidungen und für Ihre Sicherheit sind Sie selbst verantwortlich.**

Vor dem Gebrauch dieser Ausrüstung müssen Sie:

- Die Gebrauchsanleitung vollständig lesen und verstehen.
- Fachgerecht zur richtigen Benutzung der Ausrüstung ausgebildet sein.
- Sich mit Ihrer Ausrüstung vertraut machen, die Möglichkeiten und Grenzen kennen lernen.
- Die mit dem Einsatz verbundenen Risiken verstehen und akzeptieren.

**Die Nichtberücksichtigung auch nur einer dieser Warnungen kann zu schweren Verletzungen oder sogar Tod führen.**

Dieses Produkt darf nur von kompetenten und besonnenen Personen verwendet werden oder von Personen, die unter der direkten Aufsicht und visuellen Kontrolle einer kompetenten und besonnenen Person stehen.

Sie sind für Ihre Handlungen, Entscheidungen und für Ihre Sicherheit verantwortlich und tragen die Konsequenzen. Wenn Sie nicht in der Lage sind, diese Verantwortung zu übernehmen, oder wenn Sie die Gebrauchshinweise nicht richtig verstanden haben, benutzen Sie diese Ausrüstung nicht.

### 2. Benennung der Teile

(1) Hüftgurt, (1 bis) Komfortpolster des Hüftgurts, (2) DOUBLEBACK-Schnalle zum Einstellen des Hüftgurts, (3) Beinschlaufen, (3 bis) DOUBLEBACK-Schnalle zum Einstellen der Beinschlaufen, (4) Elastischer Riemenhalter, (5) Aufschraubbare ventrale Anseilöse, (6) Unterer ventraler textiler Befestigungspunkt, (7) Materialschlaufen, (8) Riemenhalter aus Gurtband, (9) Schutzsitz.

Hauptmaterialien:

Gurtband: Polyester.

Schutzsitz: thermoplastisches Polyurethan (TPU).

### 3. Überprüfung, zu kontrollierende Punkte

Ihre Sicherheit hängt vom Zustand Ihrer Ausrüstung ab.

Petzl empfiehlt, mindestens alle 12 Monate (entsprechend den in Ihrem Land geltenden Vorschriften und den Nutzungsbedingungen) eine eingehende Überprüfung durch eine kompetente Person durchführen zu lassen. Achtung: Abhängig von der Gebrauchintensität muss Ihre PSA gegebenenfalls häufiger überprüft werden. Bitte beachten Sie die auf Petzl.com beschriebenen Vorgehensweisen. Tragen Sie die Ergebnisse in den Prüfbericht Ihrer PSA ein: Typ, Modell, Kontaktinformation des Herstellers, Seriennummer oder individuelle Nummer, Daten: Herstellung, Kauf, erste Anwendung, nächste regelmäßige Überprüfung, Probleme, Bemerkungen, Name und Unterschrift des Prüfers.

#### Vor jedem Einsatz

Überprüfen Sie das Gurtband an der Anseilöse und an den Einstellschnallen sowie die Sicherheitsnähte.

Achten Sie auf Einschnitte, Abnutzungserscheinungen, aufgequollene Stellen und sonstige durch Benutzung, Hitzeeinwirkung oder Kontakt mit chemischen Produkten hervorgerufene Schäden. Achten Sie darauf, dass keine Fäden lose oder durchtrennt sind.

Überprüfen Sie die einwandfreie Gängigkeit der Einstellschnallen.

Prüfen Sie, ob die Schrauben festgezogen sind (richtige Montage, kein Spiel usw.).

#### Aufschraubbarer ventraler Befestigungspunkt

Stellen Sie sicher, dass das Produkt keine Risse, Deformierungen, Korrosionserscheinungen usw. aufweist. Vergewissern Sie sich, dass die Schrauben vorhanden und fest angezogen sind.

#### Während des Gebrauchs

Überprüfen Sie regelmäßig, ob das Gurtband straff gezogen ist.

Es ist unerlässlich, den Zustand des Produkts und seiner Verbindungen mit anderen Ausrüstungsgegenständen im System regelmäßig zu überprüfen. Stellen Sie stets sicher, dass die einzelnen Ausrüstungsgegenstände im System richtig zueinander positioniert sind.

### 4. Kompatibilität

Überprüfen Sie die Kompatibilität dieses Produkts mit den anderen Elementen Ihres Systems (Kompatibilität = funktionelles Zusammenspiel). Die mit Ihrem Gurt verwendeten Ausrüstungselemente müssen mit den in Ihrem Land geltenden Normen übereinstimmen (z. B. Karabiner EN 12275).

### 5. Vorbereitung des Gurts

#### Aufschraubbarer ventraler Befestigungspunkt

Die beiden Schrauben müssen vorhanden sein und mit dem angegebenen Drehmoment angezogen werden. Nur mithilfe eines Drehmomentschlüssels kann überprüft werden, ob das erreichte Anzugsdrehmoment korrekt ist.

Befolgen Sie die Montage- und Demontagehinweise: Siehe Pflele.

Um den Mittelstift zu lösen, muss die Schraube nicht vollkommen herausgedreht werden.

Wenn Sie eine Schraube verloren haben, wenden Sie sich an den Petzl Kundendienst.

#### Anlegen des Gurts

Bevor Sie ihn anlegen, sortieren Sie den Gurt richtig und lösen Sie den Hüftgurt.

Verstauen Sie das überstehende Gurtband immer unter den elastischen Riemenhaltern, um ein unbeabsichtigtes Lösen des Gurtbands zu verhindern.

Beim Gehen können Sie die Beinschlaufen loser stellen, um den Komfort zu verbessern. Denken Sie daran, die Beinschlaufen wieder festzuziehen, bevor Sie sich in den Gurt hängen.

Der Einbindepunkt muss zentriert sein.

Feuchtes und vereistes Gurtband ist schwieriger einzustellen.

#### Einstellung und Hängetest

Wählen Sie einen sicheren Ort, um ein paar Schritte mit dem Gurt zu gehen und hängen Sie sich am Einbindepunkt in den Gurt (Hängetest), um sicherzugehen, dass der Gurt optimalen Komfort gewährleistet und richtig eingestellt ist.

### 6. Befestigungspunkte und Verwendungen

Die Verwendungsmöglichkeiten sind in den Abbildungen dargestellt.

Der untere textile ventrale Befestigungspunkt kann bei einem Rettungsvorgang auch zum Einhängen einer Person verwendet werden.

### 7. Zusätzliche Informationen

Das Produkt entspricht der PSA-Verordnung (EU) 2016/425. Die EU-Konformitätserklärung ist auf Petzl.com verfügbar.

#### Aussondern von Ausrüstung:

ACHTUNG: Außergewöhnliche Umstände können die Aussonderung eines Produkts nach einer einmaligen Anwendung erforderlich machen (Art und Intensität der Benutzung, Anwendungsbereich: aggressive Umgebungen, Meeresklima, scharfe Kanten, extreme Temperaturen, Chemikalien usw.).

In folgenden Fällen muss ein Produkt ausgesondert werden:

- Wenn es mehr als 10 Jahre alt ist (Kunststoff- und Textilprodukte).
- Es wurde einem schweren Sturz oder einer schweren Belastung ausgesetzt.
- Das Produkt fällt bei der PSA-Überprüfung durch. Sie zweifeln seine Zuverlässigkeit.

- Die vollständige Gebrauchsgeschichte ist nicht bekannt.

- Das Produkt ist veraltet (Änderung der gesetzlichen Bestimmungen, der Normen oder der technischen Vorschriften, Inkompatibilität mit anderen Ausrüstungsgegenständen usw.).

Zerstören und entsorgen Sie diese Produkte, um ihren weiteren Gebrauch zu verhindern.

#### Zeichenerklärungen:

**A. Lebensdauer: 10 Jahre - B. Markierung - C. Temperaturbeständigkeit - D. Vorsichtsmaßnahmen - E. Reinigung/Desinfektion - F. Trocknung - G. Lagerung/Reparatur - H. Änderungen/Reparaturen** (außerhalb der Petzl Betriebsstätten nicht zulässig, ausgenommen Ersatzteile) - **I. Fragen/Kontakt**

#### 3 Jahre Garantie

Auf Material- und Fabrikationsfehler. Von der Garantie ausgeschlossen sind: normale Abnutzung, Oxidation, Modifikationen oder Nachbesserungen, unsachgemäße Lagerung, unsachgemäße Wartung, Nachlässigkeiten und Anwendungen, für die das Produkt nicht bestimmt ist.

#### Warnhinweise

1. Unmittelbare Verletzungs- oder Lebensgefahr. 2. Potenzielles Unfall- oder Verletzungsrisiko. 3. Wichtige Information über die Funktionsweise oder die Leistungsangaben Ihres Produkts. 4. Inkompatibilität zwischen Ausrüstungsgegenständen.

#### Rückverfolgbarkeit und Markierung

a. Entspricht den Anforderungen der PSA-Verordnung. Benannte Stelle für die EU-Baumusterprüfung - b. Nummer der notifizierten Stelle für die Produktionskontrolle dieser PSA - c. Rückverfolgbarkeit: Data Matrix - d. Durchmesser - e. Individuelle Nummer - f. Herstellungsjahr - g. Herstellungsmonat - h. Nummer der Fertigungsreihe - i. Individuelle Produktnummer - j. Normen - k. Lesen Sie die Gebrauchsanleitung aufmerksam durch - l. Modell-Identifizierung - m. Adresse des Herstellers - n. Herstellungsdatum (Monat/Jahr)

## IT

Questa nota informativa spiega come utilizzare correttamente il dispositivo. Solo alcune tecniche e utilizzi sono presentati.

I segnali di attenzione vi informano di alcuni potenziali pericoli legati all'utilizzo del dispositivo, ma è impossibile descriverli tutti. Prendete visione degli aggiornamenti e delle informazioni supplementari sul sito Petzl.com.

Voi siete responsabili della considerazione di ogni avviso e dell'utilizzo corretto del dispositivo. L'uso improprio di questo dispositivo causa rischi aggiuntivi. Contattare Petzl in caso di dubbi o difficoltà di comprensione.

### 1. Campo di applicazione

Dispositivo di protezione individuale (DPI) contro le cadute dall'alto.

Imbracatura bassa d'arrampicata e alpinismo appositamente progettata per il torrenatismo.

Questo prodotto non deve essere sollecitato oltre i suoi limiti o in qualsiasi altra situazione differente da quella per cui è destinato.

#### Responsabilità

##### ATTENZIONE

**Le attività che comportano l'utilizzo di questo dispositivo sono per natura pericolose. Voi siete responsabili delle vostre azioni, delle vostre decisioni e della vostra sicurezza.**

Prima di utilizzare questo dispositivo, occorre:

- Leggere e comprendere tutte le istruzioni d'uso.
- Ricevere una formazione adeguata sul suo utilizzo.
- Acquisire familiarità con il dispositivo, imparare a conoscerne le prestazioni e i limiti.
- Comprendere e accettare i rischi indotti.

**Il mancato rispetto di una sola di queste avvertenze può essere la causa di ferite gravi o mortali.**

Questo prodotto deve essere utilizzato esclusivamente da persone competenti e addestrate o sottoposte al controllo visivo diretto di una persona competente e addestrata.

Voi siete responsabili delle vostre azioni, delle vostre decisioni e della vostra sicurezza e ve ne assumete le conseguenze. Se non siete in grado di assumervi questa responsabilità, o se non avete compreso le istruzioni d'uso, non utilizzare questo dispositivo.

### 2. Nomenclatura

(1) Fettuccia della cintura, (1 bis) Schiurma di comfort della cintura, (2) Fibbia DOUBLEBACK per la regolazione della cintura, (3) Fettucce di cosciali, (3 bis) Fibbia DOUBLEBACK per la regolazione delle fettucce di cosciali, (4) Passante elastico, (5) Punto di attacco ventrale apribile, (6) Punto di attacco ventrale inferiore in tessuto, (7) Portamateriale, (8) Passante in tessuto, (9) Protezione antiusura posteriore.

Materiali principali:

Fettucce: poliestere.

Protezione antiusura posteriore: poliuretano termoplastico (TPU).

### 3. Controllo, punti da verificare

La vostra sicurezza è legata all'integrità della vostra attrezzatura.

Petzl raccomanda un controllo approfondito come minimo ogni 12 mesi da parte di una persona competente (in funzione della normativa in vigore nel vostro paese e delle vostre condizioni d'uso). Attenzione, l'intensità di utilizzo può comportare un controllo più frequente del DPI. Rispettate le procedure descritte sul sito Petzl.com. Registrate i risultati nella scheda di vita del vostro DPI: tipo, modello, dati del fabbricante, numero di serie o numero individuale; date: fabbricazione, acquisto, primo utilizzo, successive verifiche periodiche; difetti, osservazioni; nome e firma del controllore.

#### Prima di ogni utilizzo

Verificare le fettucce a livello del punto d'attacco, delle fibbie di regolazione e delle cuciture di sicurezza.

Fare attenzione ai tagli, all'usura, ai rigonfiamenti e ai danni dovuti all'utilizzo, al calore, ai prodotti chimici... Attenzione ai fili tagliati o allentati.

Verificare il corretto funzionamento delle fibbie di regolazione.

Verificare il serraggio delle viti (installazione corretta, assenza di gioco...).

#### Punto di attacco ventrale apribile

Verificare l'assenza di fessurazioni, deformazioni, corrosione... Verificare la presenza delle viti e il loro serraggio.

#### Durante l'utilizzo

Verificare regolarmente il corretto serraggio delle fibbie di regolazione.

È importante controllare regolarmente lo stato del prodotto e dei suoi collegamenti con gli altri dispositivi del sistema. Assicurarsi del corretto posizionamento dei dispositivi gli uni rispetto agli altri.

### 4. Compatibilità

Verificare la compatibilità di questo prodotto con gli altri elementi del sistema nella vostra applicazione (compatibilità = buona interazione funzionale). Gli elementi utilizzati con l'imbracatura devono essere conformi alle norme in vigore nel vostro paese (per esempio moschettoni EN 12275).

### 5. Sistemazione dell'imbracatura

#### Punto di attacco ventrale apribile

Le due viti devono essere presenti e serrate saldamente alla coppia indicata. Soltanto l'utilizzo di una chiave dinamometrica consente di verificare che la coppia di serraggio ottenuta sia corretta.

Seguire con precisione le istruzioni di montaggio e smontaggio: vedi frecce indicative. Non è necessario rimuovere completamente le vite per liberare l'asse. Se si perde una vite, contattare il Servizio Post-Vendita di Petzl.

#### Installazione dell'imbracatura

Prima d'infilarla, rimettere in ordine l'imbracatura e allentare la fibbia della cintura. Passare sempre la parte in eccedenza della fettuccia sotto i passanti elastici per evitare l'involontario allentamento delle fibbie.

In marcia, potreste dover allentare le fettucce di cosciali per maggiore comfort. Assicurarsi di stringere le fettucce prima di mettersi in sospensione.

Il punto di attacco deve essere centrato.

Le fettucce dell'imbracatura bagnate e gelate sono più difficili da regolare.

#### Regolazione e prova di sospensione

In un luogo senza pericoli, effettuare dei movimenti e una prova di sospensione sul punto di attacco per essere sicuri che l'imbracatura sia comoda e regolata bene.

### 6. Punti di attacco e utilizzi

Fare riferimento ai disegni per i vari utilizzi.

Il punto di attacco ventrale inferiore in tessuto può anche consentire di recuperare una persona in un'operazione di soccorso.

### 7. Informazioni supplementari

Questo prodotto è conforme al regolamento (UE) 2016/425 relativo ai dispositivi di protezione individuale. La dichiarazione di conformità UE è disponibile sul sito Petzl.com.

#### Eliminazione:

ATTENZIONE, un evento eccezionale può comportare l'eliminazione del prodotto dopo un solo utilizzo (tipo ed intensità di utilizzo, ambiente di utilizzo: ambienti aggressivi, ambienti marini, parti taglianti, temperature estreme, prodotti chimici...).

Il prodotto deve essere eliminato quando:

- Ha più di 10 anni ed è composto da materiale plastico o tessile.
  - Ha subito una caduta o uno sforzo notevole.
  - Il risultato dei controlli del prodotto non è soddisfacente. Si ha un dubbio sulla sua affidabilità.
  - Non si conosce l'intera storia del suo utilizzo.
  - Quando il suo utilizzo è obsoleto (evoluzione delle leggi, delle normative, delle tecniche o incompatibilità con altri dispositivi...).
- Distuggere i prodotti scartati per evitarne un futuro utilizzo.

#### Pittogrammi:

**A. Durata: 10 anni - B. Marcatura - C. Temperature tollerate - D. Precauzioni d'uso - E. Pulizia/disinfezione - F. Asciugatura - G. Stoccaggio/trasporto - H. Modifiche/riparazioni** (proibite al di fuori degli stabilimenti Petzl salvo pezzi di ricambio) - **I. Domande/contacto**

#### Garanzia 3 anni

Contro ogni difetto di materiale o di fabbricazione. Sono esclusi: usura normale, ossidazione, modifiche o ritocchi, cattiva conservazione, manutenzione impropria, negligenze, utilizzi ai quali questo prodotto non è destinato.

#### Segnali di attenzione

1. Situazione che presenta un rischio imminente di lesione grave o mortale. 2. Esposizione a un rischio potenziale d'incidente o lesione. 3. Informazione importante sul funzionamento o le performance del vostro prodotto. 4. Incompatibilità materiale.

#### Tracciabilità e marcatura

a. Conforme ai requisiti del regolamento DPI. Ente riconosciuto che interviene per l'esame UE di tipo - b. Numero dell'organismo notificato per il controllo della produzione di questo DPI - c. Tracciabilità: datamatrix - d. Diametro - e. Numero individuale - f. Anno di fabbricazione - g. Mese di fabbricazione - h. Numero di lotto - i. Identificativo individuale - j. Norme - k. Leggere attentamente l'istruzione tecnica - l. Identificazione di modello - m. Indirizzo del fabbricante - n. Data di fabbricazione (mese/anno)

Este folleto explica cómo utilizar correctamente su equipo. Sólo se presentan algunas utilizaciones y técnicas.

Las señales de advertencia le informan de algunos peligros potenciales relacionados con la utilización de su equipo, pero es imposible describirlos todos. Infórmese de las actualizaciones y de la información complementaria en Petzl.com.

Usted es responsable de tener en cuenta cada una de las advertencias y de utilizar correctamente su equipo. Cualquier mala utilización de este equipo originará peligros adicionales. Contacte con Petzl si tiene dudas o dificultades de comprensión.

## 1. Campo de aplicación

Equipo de protección individual (EPI) contra las caídas de altura.

Arnés de cintura para escalada y alpinismo especialmente diseñado para el descenso de barrancos.

Este producto no debe ser solicitado más allá de sus límites o en cualquier otra situación para la que no esté previsto.

## Responsabilidad

### ATENCIÓN

**Las actividades que implican la utilización de este equipo son por naturaleza peligrosas.**

**Usted es responsable de sus actos, de sus decisiones y de su seguridad.**

Antes de utilizar este equipo, debe:

- Leer y comprender todas las instrucciones de utilización.
- Formarse específicamente en el uso de este equipo.
- Familiarizarse con su equipo y aprender a conocer sus prestaciones y sus limitaciones.
- Comprender y aceptar los riesgos derivados.

**El no respeto de una sola de estas advertencias puede ser la causa de heridas graves o mortales.**

Este producto sólo debe ser utilizado por personas competentes y responsables, o que estén bajo el control visual directo de una persona competente y responsable. Usted es responsable de sus actos, de sus decisiones y de su seguridad y asume las consecuencias de los mismos. Si usted no está dispuesto a asumir esta responsabilidad o si no ha comprendido bien las instrucciones de utilización, no utilice este equipo.

## 2. Nomenclatura

(1) Cinta del cinturón, (1 bis) Alcolchado de confort del cinturón, (2) Hebilla DOUBLEBACK de regulación del cinturón, (3) Cintas de las perneras, (3 bis) Hebilla DOUBLEBACK de regulación de las cintas de las perneras, (4) Trabilla elástica, (5) Punto de enganche ventral con cierre, (6) Punto de enganche ventral textil bajo, (7) Anillo portamaterial, (8) Trabilla textil, (9) Protección posterior.

Materiales principales:

Cintas: poliéster.

Protección posterior: poliuretano termoplástico (TPU).

## 3. Control, puntos a verificar

Su seguridad está vinculada a la integridad de su equipo.

Petzl aconseja que una persona competente realice una revisión en profundidad cada 12 meses como mínimo (en función de la legislación en vigor en su país y de las condiciones de utilización). Atención: la intensidad de su utilización le puede llevar a revisar su EPI con más frecuencia. Respete los modos operativos descritos en la página web Petzl.com. Registre los resultados en la ficha de revisión del EPI: tipo, modelo, nombre y dirección del fabricante, número de serie o número individual, fechas: fabricación, compra, primera utilización, próximos controles periódicos, defectos, observaciones, nombre y firma del inspector.

**Antes de cualquier utilización**

Compruebe las cintas al nivel del punto de enganche, de las hebillas de regulación y de las costuras de seguridad.

Vigile los cortes, desgastes, hinchamientos y daños debidos al uso, al calor, a los productos químicos... Atención a los hilos cortados o flojos.

Compruebe el correcto funcionamiento de las hebillas de regulación.

Compruebe el apretado de los tornillos (instalación correcta, ausencia de holgura...).

**Punto de enganche ventral con cierre**

Compruebe la ausencia de fisuras, deformaciones, corrosión... Compruebe la presencia de los tornillos y su apretado.

**Durante la utilización**

Compruebe regularmente el correcto ceñido de las hebillas de regulación.

Es importante controlar regularmente el estado del producto y de sus conexiones con los demás equipos del sistema. Asegúrese del correcto posicionamiento de los equipos entre sí.

## 4. Compatibilidad

Compruebe la compatibilidad de este producto con los demás elementos del sistema en su aplicación (compatibilidad = interacción funcional correcta).

Los elementos utilizados con el arnés deben ser conformes a las normas en vigor en su país (por ejemplo, mosquetones EN 12275).

## 5. Colocación del arnés

**Punto de enganche ventral con cierre**

Los dos tornillos deben estar presentes y apretados con firmeza con el par indicado. Solo la utilización de una llave dinamométrica permite comprobar que el par de apriete obtenido sea correcto.

Siga exactamente las instrucciones de montaje y desmontaje: consulte las flechas indicativas.

No es necesario retirar completamente el tornillo para liberar el eje.

Si pierde un tornillo, contacte con el servicio posventa de Petzl.

**Colocación del arnés**

Antes de colocarse el arnés, desenrédele y afloje la hebilla del cinturón.

Pase siempre la cinta sobrante por las trabillas elásticas para evitar que las hebillas se aflojen inesperadamente.

Al andar, puede que necesite aflojar las cintas de las perneras para más comodidad.

Asegúrese de volver a ceñir las cintas antes de cualquier suspensión.

El punto de enganche debe estar centrado.

Las cintas húmedas y heladas del arnés son más difíciles de regular.

**Regulación y prueba de suspensión**

En un lugar sin peligro, realice movimientos y una prueba de suspensión del punto de enganche para estar seguro de que el arnés tenga un buen nivel de confort y de que esté correctamente regulado.

## 6. Puntos de enganche y utilizaciones

Consulte los dibujos para las diferentes utilizaciones.

El punto de enganche textil ventral bajo también puede permitir sujetar a una persona durante una operación de rescate.

## 7. Información complementaria

Este producto es conforme al Reglamento (UE) 2016/425 relativo a los equipos de protección individual. La declaración de conformidad UE está disponible en Petzl.com.

**Dar de baja:**

ATENCIÓN: un suceso excepcional puede llevarle a dar de baja un producto después de una sola utilización (tipo e intensidad de utilización, entorno de utilización: ambientes agresivos, ambientes marinos, aristas cortantes, temperaturas extremas, productos químicos...).

Un producto debe darse de baja cuando:

- Tiene más de 10 años y está compuesto por plástico o textil.
- Ha sufrido una caída o un esfuerzo importante.
- El resultado de las revisiones del producto no es satisfactorio. Duda de su fiabilidad.
- No conoce el historial completo de utilización.
- Cuando su utilización es obsoleta (evolución legislativa, normativa, técnica o incompatibilidad con otros equipos, etc.).

Destruya estos productos para evitar una utilización futura.

**Pictogramas:**

**A. Vida útil: 10 años - B. Marcado - C. Temperaturas toleradas - D. Precauciones de utilización - E. Limpieza/desinfección - F. Secado - G. Almacenamiento/ transporte - H. Modificaciones/repares (prohibidas fuera de los talleres de Petzl, excepto las piezas de recambio) - I. Preguntas/contacto**

## Garantía 3 años

Contra cualquier defecto del material o de fabricación. Se excluye: el desgaste normal, la oxidación, las modificaciones o retoques, el almacenamiento incorrecto, el mantenimiento incorrecto, las negligencias y las utilizaciones para las que este producto no está destinado.

### Señales de advertencia

1. Situación que presenta un riesgo inminente de herida grave o mortal. 2. Exposición a un riesgo potencial de incidente o de herida. 3. Información importante sobre el funcionamiento o las prestaciones de su producto. 4. Incompatibilidad material.

### Trazabilidad y marcado

a. Conforme a los requisitos del Reglamento EPI. Organismo notificado que interviene en el examen UE de tipo - b. Número del organismo notificado para el control de la producción de este EPI - c. Trazabilidad: datamatrix - d. Diámetro - e. Número individual - f. Año de fabricación - g. Mes de fabricación - h. Número de lote - i. Identificador individual - j. Normas - k. Lea atentamente la ficha técnica - l. Identificación del modelo - m. Dirección del fabricante - n. Fecha de fabricación (mes/año)

## PT

Esta noticia técnica explica cómo utilizar correctamente o seu equipamento. Somente algumas das utilizações e técnicas são apresentadas.

Os avisos de alerta informam de alguns perigos potenciais ligados à utilização do equipamento, porém é impossível descrevê-los todos. Tome conhecimento das últimas atualizações e informações complementares em Petzl.com.

É responsável por tomar conhecimento de cada alerta e pela utilização correta do seu equipamento. Qualquer má utilização deste equipamento pode originar perigos adicionais. Contacte a Petzl se tiver dúvidas ou dificuldades de compreensão.

## 1. Campo de aplicação

Equipamento de proteção individual (EPI) contra quedas em altura.

Arnés de cintura de escalada e alpinismo especialmente concebido para canyoning. Este produto não deve ser utilizado para além dos seus limites ou em qualquer outra situação para a qual não tenha sido previsto.

## Responsabilidade

### ATENÇÃO

**As atividades que implicam a utilização deste produto são por natureza perigosas.**

**Você é responsável pelos seus actos, pelas suas decisões e pela sua segurança.**

Antes de utilizar este equipamento, deve:

- Ler e compreender todas as instruções de utilização.
- Formar-se especificamente para a utilização deste equipamento.
- Familiarizar-se com o seu equipamento, aprender a conhecer as suas performances e limitações.
- Compreender e aceitar os riscos inerentes.

**O desrespeito de um só destes avisos poderá causar ferimentos graves ou mortais.**

Este produto não deve ser utilizado senão por pessoas competentes e responsáveis, ou colocado sob o controlo visual directo de uma pessoa competente e responsável. Você é responsável pelos seus actos, pelas suas decisões, pela sua segurança e assume as consequências. Se você não se sentir apto a assumir essa responsabilidade, ou se não entendeu bem as instruções de utilização, não utilize este equipamento.

## 2. Nomenclatura

(1) Fita de cinto, (1 bis) Espuma de conforto de cinto, (2) Fivela DOUBLEBACK de ajuste de cinto, (3) Fitas de perneiras, (3 bis) Fivela DOUBLEBACK de ajuste de fitas de perneiras, (4) Passador elástico, (5) Ponto de fixação ventral que se pode abrir, (6) Ponto de fixação ventral têxtil baixo, (7) Porta-material, (8) Passador têxtil, (9) Fundilho de protecção.

Materiais principais:

Fitas: poliéster.

Fundilho de protecção: poliuretano termoplástico (TPU).

## 3. Inspeções, pontos a verificar

A sua segurança está ligada à integridade do seu equipamento.

A Petzl aconselha uma verificação aprofundada, por uma pessoa competente, no mínimo a cada 12 meses (em função da legislação em vigor no seu país e das condições de utilização). Atenção, uma utilização intensa pode levá-lo a verificar com maior frequência o seu EPI. Respeite os modos de operação descritos em Petzl.com. Registe os resultados na ficha de inspeção do seu EPI: tipo, modelo, coordenadas do fabricante, número de série ou número individual, datas: de fabrico, aquisição, primeira utilização, próximas inspeções periódicas, defeitos, observações, nome e assinatura do controlador.

**Antes de qualquer utilização**

Verifique as fitas ao nível dos pontos de fixação, das fivelas de ajuste e das costuras de segurança.

Vigie os cortes, desgaste, inchaços e danos devidos à utilização, ao calor, aos produtos químicos... Atenção aos fios cortados ou distendidos.

Verifique o correcto funcionamento das fivelas de ajuste.

Verificar o aperto dos parafusos (instalação correcta, sem folga...).

**Ponto de fixação ventral que se pode abrir**

Verifique a ausência de fissuras, deformações, corrosão... Verifique a presença dos parafusos e o seu aperto.

**Durante a utilização**

Verifique regularmente o correcto aperto das fivelas de ajuste.

É importante controlar regularmente o estado do produto e as suas conexões com outros equipamentos do sistema. Assegure-se do posicionamento correcto dos equipamentos de uns em relação aos outros.

## 4. Compatibilidade

Verifique a compatibilidade deste produto com os outros elementos do sistema na sua aplicação (compatibilidade = boa interacção funcional).

Os elementos utilizados com o seu arnés devem estar conformes às normas em vigor no seu país (mosquetões EN 12275 por exemplo).

## 5. Equipar-se com o arnés

**Ponto de fixação ventral que se pode abrir**

Os dois parafusos devem estar presentes e apertados com firmeza com firmeza com o torque indicado. Apenas com a utilização de uma chave dinamométrica pode verificar se o torque obtido é o correcto.

Siga com precisão as instruções de montagem e de desmontagem: ver setas indicativas.

Não é necessário retirar completamente o parafuso para libertar o eixo.

Se perder um parafuso, contacte o serviço pós-venda da Petzl.

**Instalação do arnés**

Antes de o vestir, desembarace o arnés e desaperte a fivela do cinto.

Passse sempre a fita excedente sob os passadores elásticos para evitar que as fivelas se desapertem inadvertidamente.

Ao caminhar, pode ter que despertar as fitas de perneiras para mais conforto. Queira apertar bem as fitas antes que qualquer suspensão.

O ponto de fixação deve estar centrado.

As fitas do arnés molhadas e/ou geladas são mais difíceis de ajustar.

**Ajuste e teste de suspensão**

Num local sem perigos, efectue movimentos e um teste de suspensão no ponto de fixação para ficar seguro de ter o nível de conforto e o ajuste desejado.

## 6. Pontos de fixação e utilizações

Consulte os desenhos para as diferentes utilizações.

O ponto de fixação têxtil ventral baixo também pode permitir recuperar uma pessoa em operação de resgate.

## 7. Informações complementares

Este produto está conforme o regulamento (UE) 2016/425 relativamente aos equipamentos de protecção individual. A declaração de conformidade UE está disponível em Petzl.com.

**Descartar um equipamento:**

ATENÇÃO, uma ocorrência excepcional pode levar ao descarte de um produto após uma só utilização (tipo e intensidade de utilização, ambiente de utilização: ambientes agressivos, ambientes marinhos, arestas cortantes, temperaturas extremas, produtos químicos...).

Um produto deve ser descartado quando:

- Tiver mais de 10 anos e for composto por plástico ou têxtil.
- Foi sujeito a uma queda ou a um esforço importante.
- O resultado das verificações do produto não é satisfatório. Tem uma dúvida sobre a sua fiabilidade.
- Não conhecer o seu histórico de utilização completo.
- Quando a sua utilização for obsoleta (evolução legislativa, normativa, técnica ou incompatibilidade com outros equipamentos...).

Destrua esses produtos para evitar uma futura utilização.

**Pictogramas:**

**A. Duração de vida: 10 anos - B. Marcação - C. Temperaturas toleradas -**

**D. Precauções de utilização - E. Limpeza/desinfeção - F. Secagem - G.**

**Armazenamento/transporte - H. Modificações/repares (interditas fora das**

**oficinas Petzl salvo peças sobresselentes) - I. Questões/contacto**

## Garantia 3 anos

Contra qualquer defeito de material ou fabrico. Estão excluídos: desgaste normal, oxidação, modificações ou retoques, mau armazenamento, má manutenção, negligências, utilizações para as quais este produto não está destinado.

### Avisos de alerta

1. Situação que apresenta risco iminente de ferimento grave ou mortal. 2. Exposição a um risco potencial de incidente ou ferimento. 3. Informação importante sobre o funcionamento ou as performances do seu produto. 4. Incompatibilidade de materiais.

### Rastreio e marcações

a. Conforme às exigências do regulamento EPI. Organismo notificado interveniente para o exame UE de tipo - b. Número do organismo notificado para o controlo de produção deste EPI - c. Rastreio: datamatrix - d. Diámetro - e. Número individual - f. Ano de fabrico - g. Mês de fabrico - h. Número de lote - i. Identificador individual - j. Normas - k. Ler atentamente a informação técnica - l. Identificação do modelo - m. Endereço do fabricante - n. Data de fabrico (mês/ano)

In deze bijsluiter wordt uitgelegd hoe u uw materiaal juist moet gebruiken. Er komen hierin slechts enkele technieken en toepassingen aan bod.

De waarschuwingsborden geven u bepaalde mogelijke gevaren aan rond het gebruik van uw materiaal, maar we kunnen hier uiteraard niet alles behandelen. Lees daarom de nieuwste updates en aanvullende info op Petzl.com.

U bent zelf verantwoordelijk om met elke waarschuwing rekening te houden en uw materiaal juist te gebruiken. Elk verkeerd gebruik van dit materiaal zal aan de oorsprong liggen van bijkomende gevaren. Neem bij twijfel of onduidelijkheden contact op met Petzl.

## 1. Toepassingsveld

Persoonlijk beschermingsmiddel (PBM) tegen hoogtevallen. Zitgordel voor rotsklimmen en alpinisme, speciaal ontworpen voor canyoning. Dit product mag niet méér belast worden dan toegelaten en mag niet gebruikt worden in situaties waarvoor het niet bedoeld is.

### Verantwoordelijkheid

#### LET OP

**De activiteiten die het gebruik van deze uitrusting vereisen, zijn van nature gevaarlijk.**

**U staat zelf in voor uw daden, beslissingen en veiligheid.**

Voordat u deze uitrusting gebruikt, moet u:

- Alle gebruiks instructies lezen en begrijpen.
- Een aangepaste training volgen voor het gebruik van deze uitrusting.
- Zich vertrouwd maken met uw uitrusting, en de prestaties en beperkingen ervan leren kennen.
- De inherente risico's begrijpen en aanvaarden.

**Het niet-respecteren van een van deze waarschuwingen kan leiden tot ernstige of dodelijke verwondingen.**

Dit product mag enkel gebruikt worden door (personen die onder direct visueel toezicht staan van) bevoegde en beraden personen.

U staat zelf in voor uw daden, beslissingen en veiligheid, en neemt dan ook persoonlijk de gevolgen op zich. Indien u niet in staat bent om deze verantwoordelijkheid op u te nemen of de gebruiksinstructies niet goed begrepen hebt, gebruik dit apparaat dan niet.

## 2. Terminologie van de onderdelen

(1) Heupriem, (1 bis) Comfortabel schuimrubber aan de heupriem, (2) DOUBLEBACK regelgesp van de heupriem, (3) Beenlussen, (3 bis) DOUBLEBACK regelgesp van de beenlussen, (4) Elastische doorsteeklus, (5) Te openen ventraal inbindpunt, (6) Ventraal inbindpunt in textiel onderaan, (7) Materiaallus, (8) Doorsteeklus in textiel, (9) Beschermbroek.

Voornaamste materialen:

Bandlussen: polyester.

Beschermbroek: thermoplastisch polyurethaan (TPU).

## 3. Check: te controleren punten

Uw veiligheid is afhankelijk van uw volledige uitrusting.

Petzl beveelt op zijn minst een grondige 12-maandelijkse controle door een bevoegd persoon aan (conform de geldende normen in uw land en de omstandigheden waarin u het product gebruikt). Let op: een intensiever gebruik kan ervoor zorgen dat u uw PBM vaker moet controleren. Leef de gebruiksregels na zoals vermeld op Petzl.com. Vermeld de resultaten op de fiche van uw PBM: type, model, gegevens van de fabrikant, serienummer of individueel nummer, data van fabricage, aankoop, eerste ingebruikneming, volgende periodieke nazichten; gebreken, opmerkingen, naam en handtekening van de controleur.

#### Vóór elk gebruik

Kijk de bandlussen na ter hoogte van het inbindpunt, de regelgespen en de veiligheidstikfels.

Controleer op scheuren, slijtageverschijnselen, zwellingen en schade ten gevolge van het gebruik, hitte, chemische producten ... Let op voor doorgesneden of uitgerokken vezels.

Check de goede werking van de regelgespen.

Controleer dat de schroeven goed aangedraaid zijn (juiste plaatsing, geen speling ...).

#### Te openen ventraal inbindpunt

Controleer op de afwezigheid van scheuren, vervormingen, corrosie enz. Zorg ervoor dat de schroeven geplaatst en stevig vastgezet zijn.

#### Tijdens het gebruik

Check regelmatig of de regelgespen goed aangespannen zijn.

Het is belangrijk om regelmatig de staat van het product te controleren, alsook zijn verbandingen met de andere onderdelen van het systeem. Zorg ervoor dat alle elementen goed geplaatst zijn ten opzichte van elkaar.

## 4. Verenigbaarheid

Gelieve na te zien of dit product compatibel is met de andere elementen van het systeem in uw toepassing (compatibiliteit = een goede functionele interactie). De elementen die u samen met uw gordel gebruikt, moeten voldoen aan de normen die van kracht zijn in uw land (bv. karabiners EN 12275).

## 5. Aantrekken van de gordel

#### Te openen ventraal inbindpunt

De twee schroeven moeten aanwezig zijn en stevig op de vermelde kracht aangespannen zijn. U kunt de aanspanningskracht enkel met een dynamometrische sleutel controleren.

Volg nauwgezet de instructies voor (de)montage: zie pijljes.

U hoeft de schroef niet volledig te verwijderen om de as los te maken.

Bij verlies van een schroef: neem contact op met de dienst na verkoop van Petzl.

#### Installatie van de gordel

Ontwar eerst uw gordel en maak de regelgesp van de heupriem los voordat u hem aantrekt.

Steek het overblijvende deel van de riemen steeds door de elastische doorsteeklussen om ongewenst loskomen van de gespen te voorkomen.

Maak de beenlussen gerust wat lossler voor extra comfort bij het stappen. Let op: trek de beenlussen opnieuw goed aan voordat u zich laat hangen.

Het inbindpunt moet mooi in het midden zitten.

Natte en bevoren riemen zijn moeilijker te regelen.

#### Afstelling en ophangingsstet

Maak de nodige bewegingen op een ongevaarlijke locatie en laat u hangen op het inbindpunt om er zeker van te zijn dat de gordel comfortabel zit en goed afgesteld is.

## 6. Inbindpunten en toepassingen

We verwijzen u naar de tekeningen voor de verschillende toepassingen.

Tijdens een reddingsactie kan het ventrale inbindpunt in textiel onderaan ook een persoon overnemen.

## 7. Extra informatie

Dit product is conform de verordening (EU) 2016/425 betreffende persoonlijke beschermingsmiddelen. De EU-conformiteitsverklaring is beschikbaar op Petzl.com.

**Af schrijven:**

LET OP: een uitzonderlijk voorval kan u ertoe brengen het product af te schrijven na één enkel gebruik (type en intensiteit van gebruik, gebruiksomgeving: agressieve milieu's, zeewater, scherpe randen, extreme temperaturen, chemische producten ...).

Een product moet worden afgeschreven wanneer:

- Het ouder dan 10 jaar is en samengesteld uit plastic of textiel.
- Het een belangrijke val of belasting heeft ondergaan.
- Het resultaat van de controles van het product geen voldoening geeft. U twijfelt aan de betrouwbaarheid ervan.
- U zijn volledige gebruikshistoriek niet kent.
- Het product in onbruik is geraakt (wijziging van de wetgeving, normen of technieken, onverenigbaarheid met de andere delen van de uitrusting ...).
- Vernietig deze afgeschreven producten om een verder gebruik te vermijden.

**Pictogrammen:**

**A. Levensduur: 10 jaar** - **B. Markering** - **C. Toegelaten temperatuur** - **D. Gebruiksvoorschriften** - **E. Reiniging/desinfectie** - **F. Droging** - **G. Berging/transport** - **H. Veranderingen/herstellingen** (verboden buiten de Petzl ateliers, behalve voor vervangstukken) - **I. Vragen/contact**

### 3 jaar garantie

Voor fabricage- of materiaalfouten. Met uitzondering van: normale slijtage, oxidatie, veranderingen of aanpassingen, slechte berging, slecht onderhoud, nalatigheid of toepassingen waarvoor dit product niet bestemd is.

### Waarschuwingborden

1. Situatie die een dreigend risico op een ernstige of dodelijke verwonding inhoudt.
2. Blootstelling aan een mogelijk risico op een incident of verwonding.
3. Belangrijke informatie over de werking of de prestaties van uw product.
4. Niet compatibel met ander materiaal.

### Markering en tracering

a. Conform de vereisten van de verordening betreffende PBM's. Erkend keuringsorganisme dat zich uitspreekt over het EU type-examen - b. Nummer van de bevoegde instantie die de productie van dit PBM controleert - c. Tracering: datamatrix - d. Diameter - e. Individueel nummer - f. Fabricagejaar - g. Fabricage maand - h. Lotnummer - i. Individuele identificatie - j. Normen - k. Lees aandachtig de technische bijsluter - l. Identificatie van het model - m. Adres van de fabrikant - n. Fabricagedatum (maand/jaar)

# DK

Brugsanvisningen indeholder forklaringer på, hvordan udstyret anvendes korrekt. Kun enkelte anvendelser og teknikker er beskrevet.

Advarselskiltene informerer dig om nogle potentielle risici, som er forbundet med anvendelsen af udstyret, men det er umuligt at beskrive dem alle. Du kan finde opdateringer og flere oplysninger på Petzl.com.

Du er selv ansvarlig for at tage højde for alle advarslerne og anvende udstyret korrekt. En forkert anvendelse af udstyret kan forårsage yderligere risici. Kontakt Petzl, hvis du er i tvivl eller har svært ved at forstå brugsanvisningen.

## 1. Anvendelsesområde

Personligt værnemiddel (PV) anvendt til faldsikring.

Siddesæle til klating og bjergbestigning, som er specielt designet til canyoning.

Produktet må ikke overbelastes eller bruges til andre formål end det, produktet er bestemt til.

### Ansvar

#### ADVARSEL

**Du er ansvarlig for dine egne handlinger, beslutninger og sikkerhed.**

For anvendelse af dette udstyr, skal du:

- Læse og forstå alle instruktionerne i brugsanvisningen.
- Få specifikt træning i korrekt anvendelse af udstyret.
- Blive bekendt med udstyret, dets ydeevne og begrænsninger.
- Forstå og acceptere risikoen forbundet med udstyret.

**Manglende overholdelse af én eller flere af disse advarsler kan resultere i alvorlige kvæstelser eller dødsfald.**
Udstyret bør kun benyttes af kompetente og erfarne personer, eller under direkte opsyn af en kompetent og erfarne person.

Du er ansvarlig for dine handlinger, beslutninger og sikkerhed, og du må påtage dig ansvaret for konsekvenserne heraf. Du må ikke bruge udstyret, hvis du ikke er i stand til at påtage dig dette ansvar, eller hvis du ikke forstår hele brugsanvisningen.

## 2. Fortegnelse over delene

(1) Høftebælte, (1 bis) Polstring til høftebælte, (2) DOUBLEBACK justerbart spænde på høftebælte, (3) Benløkker, (3 bis) DOUBLEBACK justerbart spænde til justering af benløkker, (4) Elastisk holder, (5) Låseligt mavefastgørelsespunkt, (6) Nedre mavefastgørelsespunkt af tekstil, (7) Udstyrsholder, (8) Tekstil holder, (9) Siddebekyttelse.
Hovedmaterialer:
Remme og stropper: polyester.
Siddebekyttelse: termoplastisk polyurethan (TPU).

## 3. Kontrolpunkter

Din sikkerhed afhænger af, at udstyret er fuldstændig funktionsdygtigt.

Petzl anbefaler, at udstyret efterses indgående af en kompetent person mindst én gang hver 12. måned (i overensstemmelse med reglerne gældende i dit land og din anvendelse af produktet). Advarsel: Afhængig af brugens omfang kan du være nødt til at kontrollere dit personlige værnemiddel hyppigere. Fremgangsmåder beskrevet på Petzl.com bør overholdes. Registrer resultaterne i logbogen for dit personlige værnemiddel (PV): Udstyrstype, model, oplysninger om producenten, serienummer eller individuelt nummer, dato for: fremstilling, køb, første anvendelse, næste regelmæssige kontrolundersøgelser, fejl, bemærkninger, inspektørens navn og underskrift.

#### For enhver anvendelse

Kontroller remme og stropper ved fastgørelsespunktet, de justerbare spændere og ved sikkerhedssyningerne.

Hold øje med revner, slitage, misdannelser og skader, som skyldes brug af udstyret, varme og kemiske produkter, m.m. Vær særlig opmærksom på odelagte eller løse tråde.

Kontroller, at spænderne fungerer korrekt.

Kontroller, at skruerne er spændt ordentligt (korrekt monterig, ingen slør, osv.).

#### Låseligt mavefastgørelsespunkt

Kontroller produktet for revner, deformationer, mærker, korrosion, osv. Kontroller, at skruerne er til stede og stramme.

#### Under anvendelsen

Kontroller regelmæssigt, at spænderne er spændt korrekt.

Det er vigtigt, at produktets tilstand og forbindelser til andet udstyr fra sikringssystemet kontrolleres regelmæssigt. Kontroller, at delene i udstyret sidder rigtigt i forhold til hinanden.

## 4. Kompatibilitet

Kontroller, at produktet er foreneligt med det øvrige udstyr fra sikringsystemet for den valgte aktivitet (forenelighed = de benyttede værnemidler fungerer godt indbyrdes). Det udstyr, som anvendes sammen med selen, skal opfylde de gældende standarder i dit land (f.eks. EN 12275 karabiner).

## 5. Sådan sættes selen på

#### Låseligt mavefastgørelsespunkt

Begge skruer skal være til stede og begge skal være fastspændt efter det angivne tilspændingsmoment. Anvend en momentnøgle for at kontrollere, at det opnåede tilspændingsmoment er korrekt.

Følg monterings- og afmonteringsvejledninger nøje: Se indikatorpiene.

Det er ikke nødvendigt at fjerne skruen helt for at frigøre akslen.

Kontakt Petzls kundeservice, hvis du taber en skrue.

#### Montering af selen

For siddeselen tages i brug, skal den redes ud, og spændet på bæltet løsnes. De overskydende remme skal altid føres tilbage under de elastiske stroppeholdere for at undgå, at spænderne løsnes ubejligt.

Når du går, kan det være hensigtsmæssigt at løsne benløkkerne for at opnå en større komfort. Sørg altid for at stramme benløkkerne igen for enhver aktivitet i hængende stilling.

Fastgørelsespunktet centreres.

Fugtige eller frose stropper på siddeselen er sværere at justere.

#### Justering og siddetæt

Bevæg dig rundt på et ufartigt sted og udfør en siddetæt ved at hænge i selen fra fastgørelsespunktet for at kontrollere, at siddeselen yder optimal komfort og sidder korrekt.

## 6. Fastgørelsespunkter og anvendelse

Der henvises til tegningerne for de forskellige anvendelsesmuligheder.

Det nedre mavefastgørelsespunkt af tekstil kan anvendes til at fastgøre en person under en reddingsaktion.

## 7. Supplerende oplysninger

Dette produkt er i overensstemmelse med forordning (EU) 2016/425 om personlige værnemidler. EU-overensstemmelseserklæringen er tilgængelig på Petzl.com.

#### Kassering af udstyr:

ADVARSEL: I særlige tilfælde kan du være nødsaget til at kassere produktet efter kun én enkelt anvendelse, afhængig af produktets type og anvendelsen af produktet, samt det miljø, hvor produktet anvendes (ætsende miljø, havmiljø), eller som følge af skarpe kanter, ekstreme temperaturer, kemiske produkter, m.m.

- Kassér øjeblikkeligt udstyr, hvis:
  - Det mindst er 10 år gammet og er lavet af plastik eller tekstiler.
  - Det har været udsat for et stort fald eller belastning.
  - Resultaterne af inspektionen ikke er tilfredsstillende. Du er i tvivl om produktets pålidelighed.
  - Du ikke kender udstyrets tidligere anvendelser til fulde.
  - Når udstyret vurderes som ikke længere anvendeligt (som følge af ændringer i lovgivningen, standarder, teknikker eller inkompatibilitet med andet udstyr, osv.).
- Skaf dig af med kasseret udstyr for at undgå yderligere anvendelse.

#### Piktogrammer:

**A. Levetid: 10 år** - **B. Mærkning** - **C. Tilladelige temperaturer** - **D. Sædvanlige forholdsregler** - **E. Rensning/desinfectiøn** - **F. Tørring** - **G. Opbevaring/transport** - **H. Endringer/reparationer** (skal udføres af Petzl undtagen udskiftning af reservedele) - **I. Spørgsmål/kontakt**

### 3-års garanti

Imod alle defekter i materialer og fremstilling. Garantien dækker ikke: normale slitage, oxidering, ændringer, udebringder, forkert opbevaring, dårlig vedligeholdelse og anvendelser, som produktet ikke er bestemt til.

### Advarselsskilte

1. Situation med overhængende risiko, som kan føre til dødsfald eller alvorlige kvæstelser.
2. Potentiel fareituation, som kan føre til mindre alvorlige kvæstelser.
3. Vigtig information om produktets funktion og ydeevne.
4. Inkompatibilitet.

### Sporbarhed og mærkning

a. Opfylder kravene i PV-forordningen. Bemyndiget organ, som udfører EU-typeafprøving - b. Identifikationsnummer for det bemyndigede organ, som kontrollerer produktionen af dette PV - c. Sporbarhed: datamatrix - d. Diameter - e. Individuelt nummer - f. Fremstillingsår - g. Fremstillingsmåned - h. Batchnummer - i. Individuel reference - j. Standarder - k. Læs brugsanvisningen grundigt - l. Modelreference - m. Producentens adresse - n. Fremstillingsdato (måned/år)



## SE

Dessa instruktioner förklarar hur du använder din utrustning korrekt. Endast vissa tekniker och användningsområden är beskrivna.

Varningsymbolerna ger information om några potentiella risker relaterade till användning av utrustningen, det är omöjligt att beskriva alla. Gå in på Petzl.com för uppdateringar och ytterligare information.

Du är själv ansvarig för att besöka varje varning och använda utrustningen korrekt. Felanvändning av denna utrustning skapar ytterligare faror. Kontakta Petzl om du är osäker på eller har svårt att förstå dessa instruktioner.

### 1. Användningsområden

Personlig skyddsutrustning (PPE) som används till fallskydd.

Sittsele för klättring och bergsbestigning speciellt framtagen för canyoning.

Denna produkt får inte belastas över sin hållfasthetsgräns eller användas till ändamål den inte är avsedd för.

#### Ansvar

#### VARNING

**Aktiviteter där denna typ av utrustning används är alltid riskfyllda. Du ansvarar själv för dina egna handlingar, beslut och din säkerhet.**

Innan du använder denna utrustning måste du:

- Läs och förstå samtliga användarinstruktioner.
- Få särskild övning i hur utrustningen ska användas.
- Lära känna utrustningens egenskaper och begränsningar.
- Förstå och godta befintliga risker.

**Om dessa varningar ignoreras kan det medföra allvarliga skador eller dödsfall.**

Denna produkt får endast användas av kompetenta och ansvarfulla personer eller av personer som övervakas av en kompetent och ansvarfull person.

Du ansvarar själv för dina egna handlingar, beslut och din säkerhet och är medveten om konsekvenserna av dessa. Använd inte produkten om du inte kan eller har möjlighet att ta detta ansvar eller denna risk, eller inte förstår någon av dessa instruktioner.

### 2. Utrustningens delar

(1) Midjebälte, (1 bis) Komfortskummet för midjebälte, (2) DOUBLEBACK spänne för justering av midjebälte, (3) benslingor, (3 bis) DOUBLEBACK spänne för justering av benslingor, (4) Elastisk hållare, (5) Öppningsbar främre inkopplingspunkt, (6) Låg främre infästningspunkt i textil, (7) Utrustningsögla, (8) Hållare i textil, (9) Sittskydd.
Huvudsakliga material:

Remmar: polyester.

Sittskydd: termoplastisk polyuretan (TPU).

### 3. Inspektion, punkter att kontrollera

Din säkerhet är beroende av skicket på din utrustning.

Petzl rekommenderar en utförlig inspektion utförd av en kompetent person minst var 12:e månad (beroende på aktuell lagstiftning i det land den används samt under vilka förhållanden den används). Varning: din frekvens på användningen kan påverka ditt behov av att inspektera din PPE mer frekvent. Följ anvisningar beskrivna på Petzl.com. Dokumentera resultaten i formuläret för PPE inspektion: typ, modell, tillverkarens kontaktkinfo, serienummer eller individuellt nummer, datum: tillverkning, inköp, första användning, nästa kontroll; problem, kommentarer, kontrollantens namn och signatur.

**Före varje användningstillfälle**

Kontrollera banden vid infästningspunkt, justeringsspännen och sömmar. Leta efter jack, slitage, bulor och skador som uppkommit p.g.a. användning, värme, kontakt med kemikalier osv. Leta särskilt efter avkapade eller lösa trådar.

Kontrollera att justeringsspännena fungerar ordentligt. Kontrollera att skruvarna är ordentligt åtdragna (korrekt montering, avsaknad av glapp osv.).

**Öppningsbar främre inkopplingspunkt**

Kontrollera att det inte finns några sprickor, deformationer, rost skador osv. Kontrollera att skruvarna finns och att de är säkert åtdragna.

**Under användning**

Kontrollera regelbundet att justeringsspännena är ordentligt stängda. Det är viktigt att regelbundet övervaka produktens skick och dess förbindelsepunkter med andra delar i utrustningen. Se till att de olka delarna i utrustningen är korrekt sammansatta i förhållande till varandra.

### 4. Kompatibilitet

Kontrollera att denna produkt är kompatibel med andra delar i systemet för ditt användande (kompatibel = fungerar bra hop).

Utrustning som används tillsammans med selen måste följa de standarder som finns i det land den används (t.ex. EN 12275 karbiner).

### 5. Inställning av selen

**Öppningsbar främre inkopplingspunkt**

De två skruvarna måste vara på plats och säkert åtdragna till specificerad moment. Det enda sättet att kontrollera korrekt vridmoment är att använda en momentnyckel.

Följ instruktionerna för montering och demontering noga: se pilar för riktning. Det är inte nödvändigt att ta bort skruven helt för att frigöra sprinten.

Om skruven tappas bort, kontakta Petzl's reklamationsavdelning.

**Att ta på selen**

Innan du tar på selen, red ut den och öppna midjebältets spänne.

Trä alltid överblivet band genom elastiska hållare för att förhindra att spännena lossas av misstag.

Du kan behöva släppa på benslingorna för bättre komfort när du går. Se till att dra åt benslingorna igen innan du hänger i selen.

Inknytningspunkten måste vara centrerad.

Blöta och isiga selremmar är svårare att justera.

**Justering och belastningstest**

Du måste gå omkring i selen i en säker miljö och testa att hänga i den från inknytningspunkten för att kontrollera att den sitter bekvämt och att den är riktigt justerad.

### 6. Inkopplingspunkter och användning av dessa

Se bilder för olika användningar.

Låg inkopplingspunkt i textil kan även användas för att koppla in en person vid räddningsaktion.

### 7. Ytterligare information

Denna produkt motsvarar krav enligt EU Fördörning 2016/425 om personlig skyddsutrustning. EU försäkran om överensstämmelsen finns på Petzl.com

**När produkten inte längre ska användas:**

VARNING: i extremfall kan produkten behöva kasseras efter ett enda användningstillfälle, beroende på hur och var den använts och vad den utsatts för (tuffa miljöer, hav, vassa kanter, extrema temperaturer, kemikalier, osv.).

Produkten måste kasseras när:

- Den är över 10 år gammal och gjord av plast eller textil.
- Den har blivit utsatt för ett större fall eller kraftig belastning.
- Den inte klarar inspektionen. Du tvivlar på dess skick.
- Du inte helt och hållet känner till dess historia.
- När den blir omöden pga ändringar i lagstiftningen, nya standarder, ny teknik eller är inkompatibel med annan utrustning osv.

Förstör dessa produkter för att undvika framtida bruk.

**Ikoner:**

**A. Livslängd: 10 år - B. Märkning - C. Godkända temperaturer - D. Försiktighetsåtgärder användning - E. Rengöring/desinfektion - F. Torkning - G. Förvaring/transport - H. Ändringar/reparationer** (ej tilltåna utanför Petzls lokaler, undantaget reservdelar) - **I. Frågor/kontakt**

#### 3 års garanti

Mot alla material- och tillverkningsfel. Undantag: normalt slitage, rost, modifieringar eller ändringar, felaktig förvaring, dåligt underhåll, försurmlighet eller felaktig användning.

#### Varningsymboler

- Situation som påvisar en överhängande risk för allvarlig skada eller dödsfall.
- Exponering för möjlig risk för olycka eller skada.
- Viktig information gällande produktens funktion eller prestation.
- Inkompatibilitet av utrustning.

#### Spårbarhet och märkningar

a. Motsvarar krav enligt PPE förordningen. Testorgan som utför EU-typstet - b. Nummer på testorgan som utför produktionskontroll av denna PPE - c. Spårbarhet: datamatrix - d. Diameter - e. Serienummer - f. Tillverkningsår - g. Tillverkningsmånad - h. Batchnummer - i. Individuell identifiering - j. Standarder - k. Läs användarinstruktionerna noga - l. Modellbeteckning - m. Tillverkarens adress - n. Tillverkningsdatum (månad/år)

## FI

Näissä käyttöohjeissa ohjeistetaan, miten varusteita käytetään oikein. Vain jotkin teknikat ja käyttötavat on esitelty.

Varoitussymbolit antavat tietoa jostain varusteiden käyttöön liittyvästä vaarosta, mutta on mahdotonta mainita niitä kaikkia. Tarkista päivitykset ja lisätiedot osoitteesta Petzl.com.

Olet itse vastuussa siitä, että huomioit varoitukset ja käytät varusteita oikein. Tämän varusteen väärinkäyttö lisää vaaratilanteiden mahdollisuutta. Ota yhteyttä Petzliin, jos olet epävarma tai et ymmärrä näitä ohjeita täysin.

### 1. Käyttötarkoitus

Putoamissuojaukseen käytettävä henkilökohtainen suojavaruste (henkilösuojain). Erityisesti kanjonikäyttöön suunnitellut istumavaljaat kiipeilyyn ja vuorokiipeilyyn. Tätä tuotetta ei saa kuormittaa yli sen kestoikyyn, eikä sitä saa käyttää mihinkään muuhun tarkoitukseen kuin siihen, mihin se on suunniteltu.

#### Vastuu

#### VAROITUS

**Toiminta, jossa tätä varustetta käytetään, on luonteeltaan vaarallista. Olet vastuussa omista teoistasi, päätöksistäsi ja turvallisuudestasi.**

Ennen tämän varusteen käyttämistä sinun pitää:

- Lukea ja ymmärtää kaikki käyttöohjeet.
- Hankkia käyttöä varten erikoiskoulutus.
- Tutustua sen käyttökelpoisuuteen ja rajoituksiin.
- Ymmärtää ja hyväksyä tähän liittyvät riskit.

**Näiden varoitusten huomiotta jättäminen saattaa johtaa vakavaan loukkaantumiseen tai kuolemaan.**

Tätä tuotetta saavat käyttää vain pätevät ja vastuulliset henkilöt tai henkilöt, jotka ovat pätevän ja vastuullisen henkilön välittömän valvonnan alaisia. Olet vastuussa omista teoistasi, päätöksistäsi sekä turvallisuudestasi ja kannat vastuun tekojesi seurauksista. Jos et ole kykenevä tai oikeutettu ottamaan tätä vastuuta tai et ymmärrä näitä ohjeita täysin, älä käytä tätä varustetta.

### 2. Osaluettelo

(1) Lantioyöv, (1 bis) Lantioyön pehmuste, (2) DOUBLEBACK-solki lantioyön säätöön, (3) Jalkalenkit, (3 bis) DOUBLEBACK-solki jalkalenkien säätöön, (4) Joustava pidike, (5) Avattava lantioinnituspiste, (6) Matala tekstiilinen lantioinnituspiste, (7) Varustelenkki, (8) Tekstiilinen pidike, (9) Suojaava istuin.

Päämateriaalit:

Hihnat: polyesteri.

Suojaava istuin: termoplastainen polyuretaani (TPU).

### 3. Tarkastuskohteet

Varusteitesi luotettavaus vaikuttaa turvallisuuteesi.

Petzl suosittelee, että asiantuntija tarkastaa varusteet perusteellisesti vähintään kerran vuodessa (riippuen käyttömaan säädöksistä sekä käyttöolosuhteista). Varoitus: Käyttösi intensiivisyys voi aiheuttaa tarpeen tarkastaa henkilösuojaimesi useammin. Noudata osoitteessa Petzl.com annettuja ohjeita. Kirjaa tulokset henkilösuojaimen tarkastuslomakkeeseen: tyyppi, malli, valmistajan yhteyshiedot, sarja- tai yksilönumero, päivämäärät: valmistuksen, oston, ensimmäisen käyttökerran, seuraavan määräaikaistarkastuksen; ongelmat, kommentit, tarkastajan nimi ja allekirjoitus.

**Ennen jokaista käyttöä**

Tarkasta hinnat kiinnituspisteen, säätösolkien ja turvaompeleiden kohdalta. Tarkista, ettei hihnoissa ole viljoita tai paisumia ja etteivät ne ole kuluneet tai vaurioituneet käytön, kuumuuden, kemikaalien tai muun vuoksi. Varmista erityisen huolellisesti, etteivät kuidut ole katkeilleet tai purkautuneet. Varmista, että säätösoljet toimivat moitteettomasti. Varmista, että ruuvit ovat pätävästi ja tiukasti kiinni (oikea asennus, ei välystä...).

**Avattava lantioinnituspiste**

Varmista, ettei tuotteessa ole halkeamia, väantymyä tai syöpmäjäiskä jne. Varmista, että asennukseen kuuluvat ruuvit ovat mukana ja että ne on kiristetty kunnolla.

**Käytön aikana**

Varmista säännöllisesti, että säätösoljet ovat tiukasti kiinni. On tärkeää tarkastaa tuotteen kunto ja kiinnittyminen järjestelmän muihin osiin säännöllisin väliajoin. Varmista, että kaikki varusteet ovat oikeassa asenossa toisiinsa nähden.

### 4. Yhteensopivuus

Varmista, että tuote on yhteensopiva muiden järjestelmäsi osien kanssa (yhteensopivuus = hyvä toimivuus yhdessä käytettynä).

Valjaiden kanssa käytettävien varusteiden pitää noudattaa käyttömaassa voimassa olevia standardeja (esim. sulkurenkaiden pitää olla EN 12275 -standardin mukaiset).

### 5. Valjaiden säätäminen

**Avattava lantioinnituspiste**

Asennuksen tulee käyttää siihen tarkoitettua kahta ruuvia ja ne tulee kiristää oikeaan kireyteen. Ainoastaan momenttiavaimella pystytään varmistamaan, että kiristysmomentti on oikea.

Noudata tarkoin kokoamis- ja purkuohjeita: katso ohjeen nuolia.

Ruuvia ei tarvitse irrottaa kokonaan sokan irrottamiseksi.

Jos kadotat ruuvin, ota yhteyttä Petzl-asiakaspalveluun.

**Valjaiden pukeminen**

Selvitä valjaat ja löysää lantioyön solkea ennen valjaiden pukemista.

Pujota aina hihnojen ylijäävät osat joustavien pidikkeiden läpi säätösolkien tahattoman löystymisen välttämiseksi.

Kävellessä saatat joutua löystämään jalkalenkkejä paremman mukavuuden saavuttamiseksi. Varmista että kiristät soljet uudelleen ennen roikkumista.

Kiinnituspisteen on oltava keskellä.

Märkien ja jäisten valjashihnojen säätäminen on vaikeampaa.

**Säättö ja roikkumiskoe**

Kokeile valjaissa liikkumista ja kiinnituspisteen varassa roikkumista turvallisessa ympäristössä varmistaaksesi, että valjaat tuntuvat mukavilta ja että säädöt on tehty asianmukaisesti.

### 6. Kiinnituspisteet ja niiden käyttötavat

Katso käyttötavat piirustuksista.

Matalaa tekstiilistä lantiokiinnituspistettä voidaan myös käyttää henkilön kiinnittämiseen pelastustyössä.

### 7. Lisätietoa

Tämä tuote täyttää EU:n henkilönsuojainasetuksen 2016/425 vaatimukset. EU-vaatimustenmukaisuusvakuutus on saatavilla osoitteessa Petzl.com.

**Milloin varusteet poistetaan käytöstä:**

VAROITUS: erikoistapauksissa saatat joutua poistamaan tuotteen käytöstä vain yhden ainoan käyttökerran jälkeen. Tämä riippuu käytön rasiittavuudesta ja käyttöolosuhteista (ankarat olosuhteet, meriympäristö, terävät reunat, äärimmäiset lämpötilat, kemikaalit tms.).

Tuote on poistettava käytöstä, kun:

- Se on yli 10 vuotta vanha ja valmistettu muovista tai tekstiileistä.
- Se on altistunut rajulle pudotukselle tai raskaalle kuormitukselle.
- Se ei läpäise tarkastusta. Sinulla on pienikin epäily sen luotettavuudesta.
- Et tunne sen käyttöhistoriaa täysin.
- Se vanhenee lainsäädännön, standardien, teknikoiden tms. muuttumisen vuoksi tai

se ei enää ole yhteensopiva muiden varusteiden kanssa.

Tuohoa käyttöä poistetu varusteet, jottei kukaan käytä niitä enää.

**Kuvakkeet:**

**A. Käyttöikä: 10 vuotta - B. Merkinnä - C. Hyväksytyt käyttölämpötilat - D. Käytön varoitomet - E. Puhdistus/desifoinnti - F. Kuivaaminen - G. Säilytys/ kuljetus - H. Muutokset/korjaukset** (kielletty muiden kuin Petzlin toimesta, ei koske varosia) - **I. Kysymykset/yhteydenotto**

#### 3 vuoden takuu

Kattaa kaikki materiaali- ja valmistusviat. Takuuseen eivät kuulu: normaali kuluminen, hapettuminen, varusteeseen tehdyt muutokset, virheellinen säilytys, huono ylläpito ja välinpitämättömyyden tai sellaisen käytön aiheuttamat vauriot, johon tuotetta ei ole suunniteltu.

#### Varoitussymbolit

- Tilanne, jossa on vakava loukkaantumisen tai kuoleman vaara.
- Onnettomuus- tai loukkaantumisaara.
- Tärkeää tietoa tuotteesi toiminnasta tai suorituskyvystä.
- Tuotteiden yhteensopimattomuus.

#### Jäljitettävyyso ja merkinnä

a. Vastaa henkilösuojaimille asetettuja vaatimuksia. EU-tyyppitarkastuksen suorittajaksi ilmoitettu laitos - b. Tämän henkilösuojaimen tuotannon valvojaksi ilmoitetun laitoksen tunnistenumero - c. Jäljitettävyyso: tietomatriisi - d. Halkaisija - e. Sarjanumero - f. Valmistusvuosi - g. Valmistuskuukausi - h. Eränumero - i. Yksilöllinen tunnistie - j. Standardit - k. Lue käyttöohjeet huolellisesti - l. Mallin tunnistekoodi - m. Valmistajan osoite - n. Valmistuspäivä (kuukausi/vuosi)

## NO

Denne bruksanvisningen forklarer hvordan du bruker utstyret på korrekt måte. Kun enkelte teknikker og bruksmetoder er beskrevet.

Advarselssymbolene gir informasjon om enkelte potensielle farer som er forbundet med bruk av utstyret, men det er umulig å beskrive alle potensielle farer. Oppdateringer og tilleggsinformasjon finner du på Petzl.com.

Du er selv ansvarlig for å forstå og ta hensyn til disse advarelsene, og for å bruke utstyret på korrekt måte. Feil bruk av utstyret vil medføre ytterligere risiko. Kontakt Petzl dersom du er i tvil, eller dersom du ikke forstår disse bruksanvisningene.

### 1. Bruksområde

Personlig umerutstyr (PVU) for beskyttelse mot fall.

Sittesels for klatring og fjellsport som er spesielt utviklet for juvwandring.

Produktet må ikke brukes utover dets begrensninger eller i andre situasjoner som det ikke er beregnet for.

### Ansvar

#### ADVARSEL

**Aktiviteter som involverer bruk av dette produktet er farlige.**

**Du er selv ansvarlig for dine egne handlinger og avgjørelser og din egen sikkerhet.**

For du tar i bruk utstyret, må du:

- Lese og forstå alle bruksanvisningene.

- Sørgе for å få spesifikk opplæring i hvordan produktet skal brukes.

- Gjøre deg kjent med produktet og tilegne deg kunnskap om dets muligheter og begrensninger.

- Forstå og akseptere risikoen i aktiviteter som involverer bruk av produktet.

**Manglende respekt for bare ett av disse punktene kan medføre alvorlig personskade eller død.**

Dette produktet skal kun brukes av kompetente og ansvarlige personer, eller under direkte tilsyn av en kompetent og ansvarlig person.

Du er selv ansvarlig for dine egne handlinger, avgjørelser og din egen sikkerhet, og du tar selv på deg ansvaret for dette. Dersom du ikke er i stand til å ta på deg dette ansvaret eller dersom du ikke forstår bruksanvisningene, skal du ikke bruke utstyret.

### 2. Liste over deler

(1) Hoftebelte, (1 bis) Kornfortskum til hoftebelte, (2) DOUBLEBACK-spenne for justering av hoftebelte, (3) Lårløkke, (3 bis) DOUBLEBACK-spenne for justering av lårløkke, (4) Elastisk holder, (5) Låsbart tilkoblingspunkt foran, (6) Lavt tilkoblingspunkt i tekstil, (7) Utstyrløkke, (8) Holder i tekstil, (9) Beskyttelsestrekk.

Hovedmaterialer:

Bånd: polyester.

Beskyttelsestrekk: termoplastisk polyuretan (TPU).

### 3. Kontrollpunkter

Din sikkerhet avhenger av at utstyret du bruker er i god stand.

Petzl anbefaler at en grundig kontroll blir gjort av en kompetent person minst én gang årlig (avhengig av gjeldende regelverk i ditt land og hvordan du bruker utstyret). Advarsel: Avhengig av bruksintensitet bør du vurdere å utføre inspeksjon av ditt PVU oftere. Følg prosedyrene som er beskrevet på

Petzl.com. For resultatene inn i et PVU-kontrollskjema: utstyrstype, modell, navn og kontaktinformasjon på produsent, serie- eller uniknummer, datoer: produksjonsdato, kjøpsdato, dato for når produktet ble tatt i bruk, dato for neste periodiske kontroll; problemer, kommentarer; kontrollørens navn og signatur.

#### For du bruker produktet

Sjekk alltid båndene ved tilkoblingspunktet, justeringsspennene og ved bærende sommer.

Se etter kutt, slitasje, bulker og skade forårsaket av bruk, varme og kjemikalier osv. Se spesielt etter avkuttede eller løse tråder tråder.

Sjekk at justeringsspennene fungerer som de skal.

Sorg for at skruene er tilstrekkelig strammet (at de er korrekt montert, at det ikke er slark...).

#### Låsbart fremre tilkoblingspunkt

Kontroller at det ikke er noen sprekker, deformasjoner eller korrosjon osv. Kontroller at skruene er tilstede og strammet tilstrekkelig.

#### Under bruk

Kontroller regelmessig at de justerbare spennene er skikkelig festet.

Det er viktig å jevnlig kontrollere at produktet fungerer som det skal og at produktets koblinger til andre elementer i systemet fungerer. Forsikre deg om at alle elementene er riktig posisjonert i forhold til hverandre.

### 4. Kompatibilitet

Kontrollér at produktet er kompatibelt med de andre elementene i systemet (kompatibelt = at produktet fungerer som det skal sammen med de andre elementene). Utstyr som brukes sammen med selen må være godkjent i henhold til standarder som gjelder i ditt land (f.eks. karabinere godkjente i henhold til EN 12275).

### 5. Klargjøring av selen

#### Låsbart fremre tilkoblingspunkt

De to skruene må være tilstede og strammet tilstrekkelig med anbefalt moment. Bruk av momentnøkkel er den eneste måten å sikre at skruen blir strammet med riktig moment.

Følg nøye instruksjonen for montering og demontering: Se pilene som arvist på enheten.

Det er ikke nødvendig å fjerne skruen fullstendig for å frigjøre bolten.

Kontakt Petzl kundeservice dersom du mister en skruer.

#### Ta på selen

Los opp bånd og åpne spennen på hoftebeltet før du tar på deg selen.

Fest alltid overskuddsbånd i de elastiske båndholderne for å unngå at spennene åpnes utilsiktet.

Du må kanskje løsne lårløkkene når du går for at det skal være behagelig å gå med selen. Husk alltid å stramme lårløkkene igjen for du skal henge i selen.

Tilkoblingspunktet må være sentrert.

Våte og frosne stropper er vanskelige å justere.

#### Tilpasning og funksjonstest

For bruk må du på et sikkert sted bevege deg i selen og prøve å henge i den fra tilkoblingspunktet for å være sikker på at den er komfortabel og riktig tilpasset.

### 6. Tilkoblingspunktene og ulike innbindingsmetoder

Se tegningene for de ulike innbindingsmetodene.

Det lave tilkoblingspunktet i tekstil kan også brukes for å koble til en person ved en redningsoperasjon.

### 7. Tilleggsinformasjon

Dette produktet er godkjent i henhold til kravene i EU regulativ 2016/425 for personlig umerutstyr. EU samsvarserklæringen er tilgjengelig på Petzl.com.

#### Når skal utstyret kasseres:

**ADVARSEL:** Spesielle hendelser kan begrense produktets levetid til kun én gangs bruk, avhengig av type bruk, hvor ofte det brukes og miljøet det utsettes for. Eksempler på dette er eksponering for barskt klima, saltvann, skarpe kanter, ekstreme temperaturer, kjemiske produkter osv.

Et produkt må kasseres når:

- Det er eldre enn 10 år og består av plast eller tekstiler.

- Det har tatt et kraftig fall eller stor belastning.

- Det ikke blir godkjent i kontroll, eller du er i tvil om det er pålitelig.

- Du ikke kjenner produktets fullstendige historie.

- Det blir foreldet på grunn av utvikling og endring av lovtekster, standarder, bruksteknikker, og når det blir ukompatibelt med annet utstyr osv.

Destruer disse produktene for å hindre videre bruk.

#### Symboler:

**A. Levetid:** 10 år - **B. Merking** - **C. Temperaturbegrensninger** - **D. Forholdsregler for bruk** - **E. Rengjøring/desinfeksjon** - **F. Torking** - **G. Oppbevaring/transport** - **H. Modifiseringer/reparasjoner** (som ikke er godkjent av Petzl er forbudt. Bytting av utskiftbare deler er unntatt forbudet.) - **I. Spørsmål/kontakt oss**

### 3 års garanti

På alle materielle feil og fabrikkasjonsfeil. Følgende dekkes ikke av garantien: normal slitasje, oksidering, endringer eller modifikasjoner, feil lagring, dårlig vedlikehold eller annen bruk enn det produktet er beregnet for.

### Advarselssymboler

1. Situasjonen skaper overhengende fare for alvorlig personskade eller død. 2. Eksponering for potensiell ulykke eller skade. 3. Viktig informasjon om produktets funksjon og virkemåte. 4. Utstyret er ikke kompatibelt.

### Sporbarhet og merking

a. Er godkjent i henhold til PVU-direktivet. Teknisk kontrollorgan som utfører EU-typegodkjenningen - b. Nummer på det tekniske kontrollorganet som godkjenner produksjonprosessen av dette PVU - c. Sporbarhet: identifikasjonsmåte - d. Diameter - e. Serienummer - f. Produksjonsår - g. Produksjonsmåned - h. Batch-nummer - i. Individuelt identifikasjonsnummer - j. Standarder - k. Les bruksanvisningen grundig - l. Modellidentifikasjon - m. Produsentens adresse - n. Produksjonsdato (måned/år)

## PL

Niniejsza instrukcja przedstawia prawidłowy sposób używania waszego sprzętu. Zaprezentowane zostały niektóre techniki i sposoby użycia.

Symboly trapej czaszki ostrzegają przed niektórymi niebezpieczeństwami związanymi z użyciem waszego sprzętu, ale nie jest możliwe wymienienie wszystkich zagrożeń. Należy sprawdzić uaktualnienia instrukcji oraz dodatkowe informacje na Petzl.com. Użytkownik ponosi odpowiedzialność za stosowanie się do każdego ostrzeżenia oraz do prawidłowego używania swojego sprzętu. Każde złe użycie tego sprzętu będzie prowadziło do powstania dodatkowych zagrożeń. W razie wątpliwości lub trudności zrozumienu instrukcji należy się skontaktować z Petzl.

### 1. Zastosowanie

Sprzęt Ochrony Indywidualnej (SOI) chroniący przed upadkiem z wysokości.

Upstrząż biodrowa do wspinaczki i alpinizmu, specjalnie opracowana do kanioningu. Produkt nie może być poddawany obciążeniom przekraczającym jego wytrzymałość oraz stosowany do innych celów niż te, do których został przewidziany.

### Odpowiedzialność

#### AWAGA

**Wszelkie działania wymagające użycia tego produktu są z samej swej natury niebezpieczne.**

**Użytkownik ponosi odpowiedzialność za swoje działania, decyzje i bezpieczeństwo.**

Przed użyciem produktu należy:

- Przeczytać i zrozumieć wszystkie instrukcje użytkowania.

- Zdobyć odpowiednie przeszkolenie dla prawidłowego używania tego produktu.

- Zapoznać się z produktem, z jego parametrami i ograniczeniami.

- Zrozumieć i zaakceptować potencjalne niebezpieczeństwo.

**Nieprzestrzeżenie lub zlekceważenie któregokolwiek z powyższych ostrzeżeń może prowadzić do poważnych uszkodzeń ciała lub do śmierci.**

Produkt ten może być używany jedynie przez osoby kompetentne i odpowiedzialne lub pod bezpośrednią kontrolą takich osób.

Użytkownik ponosi odpowiedzialność za swoje działania, decyzje, bezpieczeństwo i odpowiada za konsekwencje. Jeżeli nie zamierza lub nie jest w stanie takiej odpowiedzialności i ryzyka podjąć, nie zrozumiał instrukcji użytkownika, nie powinien posługiwać się tym sprzętem.

### 2. Oznaczenia części

(1) Taśma pasa, (1 bis) Pianka zapewniająca komfort, (2) Klamra DOUBLEBACK do regulacji pasa, (3) Taśmy udowe, (3 bis) Klamra DOUBLEBACK do regulacji taśm udowych, (4) Szulfluka elastyczna, (5) Przedni, otwierany punkt wpinania, (6) Przedni, dolny, tekstylny punkt wpinania, (7) Uchwyty sprzętowe, (8) Szulfluka tekstylna, (9) Osłona siedzenia.

Materiały podstawowe:

Taśmy: poliester.

Osłona siedzenia: poliuretan termoplastyczny (TPU).

### 3. Kontrola, miejsca do sprawdzenia

Wasze bezpieczeństwo jest związane z niezawodnością sprzętu.

Petzl zaleca przeprowadzanie dogłębnej kontroli przynajmniej raz na 12 miesięcy, przez osobę kompetentną (w zależności od prawodawstwa w waszym kraju oraz waszych warunków użytkowania). Uwaga: przy intensywnym użytkowaniu należy częściej wykonywać kontrolę waszego SOI. Należy przestrzegać procedur opisanych na Petzl.com. Na karcie kontrolnej waszego SOI należy zapisać rezultaty kontroli: typ sprzętu, model, nazwa i adres producenta lub dostawcy, numer seryjny lub indywidualny, daty: produkcji, zakupu, pierwszego użycia, następnych kontroli, wady, uwagi, nazwisko i podpis kontrolera.

#### Przed każdym użyciem

Należy sprawdzić stan taśm przy punkcie wpinania, klamer, szwów bezpieczeństwa. Zwrócić uwagę na przecięcia, wybrzuszenia, rozerwania oraz uszkodzenia spowodowane wysoką temperaturą, kontaktem ze środkami chemicznymi itp. Uwaga na przecięcie lub wyciągnięte nici.

Sprawdzić prawidłowe działanie klamer regulacyjnych.

Sprawdzić dokręcenie śrub (prawidłowe założenie, brak luzu itd.).

#### Przedni, otwierany punkt wpinania

Sprawdzić brak pęknięć, deformacji, korozji itd. Sprawdzić obecność śrub i ich dokręcenie.

#### Podczas użytkowania

Regularnie sprawdzać zaciągnięcie klamer regulacyjnych.

Należy regularnie kontrolować stan produktu i jego połączenie z pozostałymi elementami systemu. Upewnić się co do prawidłowej – względem siebie – pozycji elementów wyposażenia.

### 4. Kompatybilność

Należy sprawdzić kompatybilność tego produktu z pozostałymi elementami systemu w określonym zastosowaniu (kompatybilność = prawidłowe wzajemne funkcjonowanie). Elementy wyposażenia używane z waszą uprzążą muszą być zgodne z obowiązującymi normami (na przykład karabinki EN 12275).

### 5. Zakładanie uprząży

#### Przedni, otwierany punkt wpinania

Obydwie śruby muszą znajdować się na swoim miejscu i być mocno wkręcone, wskazanym momentem. Wyłącznie użycie klucza dynamometrycznego pozwala na kontrolę prawidłowego momentu dokręcania.

Dokładnie przestrzegać instrukcji montażu i demontażu: patrz strzałki - wskaźniki. Dla uwolnienia oia nie jest niezbędne, by wykręcać śruby do końca.

W razie utraty śruby należy skontaktować się z serwisem Petzl.

#### Zakładanie uprząży

Przed założeniem uprząży trzeba ją zrolpłącać i rozsunąć pas przy pomocy klamry. Nadmiar taśmy należy zawsze przesuwać przez elastyczne szluki by uniknąć zbitejnego rozluźnienia się klamer.

Podczas marszu można rozluźnić taśmy udowe dla większego komfortu. Należy je zaciągnąć przed każdym zawiśnięciem.

Punkt wpinania musi być wycentrowany.

Mokre i zalodzone taśmy uprząży są trudniejsze w regulacji.

#### Regulacja i test wiszenia

W bezpiecznym miejscu użytkownik powinien: zrobić test wiszenia w punkcie wpinania, przejść kilka kroków, usiąść, zrobić parę skłonów i przysiadów, by sprawdzić czy uprząż jest dobrze wyregulowana i zapewnia dobry poziom komfortu.

### 6. Punkty wpinania i ich użycie

Odnieś się do rysunków dla różnego typu użycia.

Dolny, tekstylny, przedni punkt wpinania może służyć do przejęcia osoby w trakcie operacji ratunkowej.

### 7. Dodatkowe informacje

Ten produkt jest zgodny z rozporządzeniem (UE) 2016/425 w sprawie środków ochrony indywidualnej. Deklaracja zgodności UE jest dostępna na Petzl.com.

#### Użyliczacja:

UWAGA: w wyjątkowych okolicznościach może się zdarzyć, że jednorazowe użycie sprzętu spowoduje jego zniszczenie (rodzaj i intensywność użytkowania, środowisko użytkowania: środowiska agresywne, środowiska morskie, ostre krawędzie, ekstremalne temperatury, substancje chemiczne itd.).

Produkt musi zostać wycofany jeżeli:

- Ma więcej niż 10 lat i zawiera elementy plastikowe lub tekstylne.

- Zaliczył poważny upadek (lub obciążenie).

- Rezultat kontroli nie jest satysfakcjonujący. Istnieje jakiegokolwiek podejrzenia co do jego niezawodności.

- Nie jest znana pełna historia użytkowania.

- Jeśli jest przestarzały (rozwił prawny, normatywny lub niekompatybilność z innym wyposażeniem itd.).

Należy zniszczyć wycofane produkty, by uniknąć ich przypadkowego użycia.

#### Piktogramy:

**A. Czas życia:** 10 lat - **B. Oznaczenia** - **C. Tolerowane temperatury** - **D. Środki ostrożności podczas użytkowania** - **E. Czyszczenie/deszlifekcja** - **F. Suszenie** - **G. Przechowywanie/transport** - **H. Modyfikacje lub naprawy, wykonywane poza fabrykami Petzl, są zabronione** (nie dotyczy części zamiennych) - **I. Pytania/kontakt**

### Gwarancja 3 lata

Dotyczy wszelkich wad materiałowych i produkcyjnych. Gwarancji nie podlegają produkty: noszące cechy normalnego zużycia, zardzewiałe, przerabiane i modyfikowane, nieprawidłowo przechowywane, uszkodzone w wyniku wypadków, zaniedbania i zastosowań niezgodnych z przeznaczeniem.

### Znaki ostrzegawcze

1. Sytuacja grożąca nieuchronnym ryzykiem poważnego obrażenia lub śmierci. 2. Narażenie na potencjalne ryzyko incydentu lub zranienia. 3. Ważna informacja na temat działania lub parametrów waszego produktu. 4. Niekompatybilność sprzętowa.

### Identyfikacja i oznaczenia

a. Zgodny z wymaganiami rozporządzenia ŚOI. Jednostka notyfikowana do zastosowania procedury weryfikacji UE - b. Numer jednostki notyfikowanej kontrolującej produkcję tego SOI - c. Identyfikacja: datamatrix - d. Średnica - e. Numer indywidualny - f. Rok produkcji - g. Miesiąc produkcji - h. Numer partii - i. Identyfikator - j. Normy - k. Przeczytać uważnie instrukcję obsługi - l. Identyfikacja modelu - m. Adres producenta - n. Data produkcji (miesiąc/rok)



本書では、製品の正しい使用方法を説明しています。技術や使用方法については、いくつかの例のみを掲載しています。

製品の使用に関連する危険については、警告のマークが付いています。ただし、製品の使用に関連する危険の全てをここに網羅することはできません。最新の情報や、その他の補足情報等は Petzl.com で参照できますので、定期的に確認してください。警告および注意事項に留意し、製品を正しく使用する事は、ユーザーの責任です。本製品の誤った使用は危険を増加させます。疑問点や不明な点は(株)アルテリア (TEL 04-2968-3733) にご相談ください。

## 1.用途

本製品は墜落からの保護を目的として使用する個人保護用具 (PPE) です。キャノニングに特化してデザインされたクライミング、マウンテントラッキング用シットハーネスです。本製品の限界を超えるような使用をしないでください。また、本来の用途以外での使用はしないでください。

## 責任

### 警告

**この製品を使用する活動には危険が伴います。ユーザー各自が自身の行為、判断、および安全の確保についてその責任を負うこととします。**

使用する前に必ず:  
- 取扱説明書をよく読み、理解してください  
- この製品を正しく使用するための適切な指導を受けてください  
- この製品の機能とその限界について理解してください  
- この製品を使用する活動に伴う危険について理解してください

**これらの注意事項を無視または軽視すると、重度の傷害や死につながる場合があります。**

この製品は使用方法を熟知して責任能力のある人、あるいはそれらの人から目の届く範囲で直接指導を受けられる人のみ使用してください。

ユーザー各自が自身の行為、判断、および安全の確保について責任を負い、またそれによって生じる結果についても責任を負うこととします。各自で責任がとれない場合や、その立場にない場合、また取扱説明書の内容を理解できない場合は、この製品を使用しないでください。

## 2.各部の名称

(1) ウエストベルト、(1 bis) フォームパッド、(2) ウエストベルト調節用 DOUBLEBACK バックル、(3) レググループ、(3 bis) レググループ調節用 DOUBLEBACK バックル、(4) ストラップリテイナー、(5) ゲート付腹部アタッチメントポイント、(6) 繊維製下腹部アタッチメントポイント、(7) ギアグループ、(8) 繊維製リテイナー、(9) 保護シート  
主な素材:  
ストラップ: ポリエステル  
保護シート: 熱可塑性ポリウレタン (TPU)

## 3.点検のポイント

器具の状態は、ユーザーの安全に大きく関係します。ベルトは、十分な知識を持つ適任者による詳細点検を、少なくとも12ヶ月ごとに行うことをお勧めします (国や地域における法規や、使用状態によっても変わります)。警告: 使用頻度によっては、より頻繁に個人保護用具 (PPE) を点検する必要があります。Petzl.com で説明されている方法に従って点検してください。個人保護用具 (PPE) の点検結果を点検フォームに記録してください: 種類、モデル、製造者の連絡先、個別番号、製造日、購入日、初回使用時の日付、次回点検予定日、問題点、コメント、点検者の名前および署名。

### 毎回、使用前に

ウェビングのアタッチメントポイント部分、調節バックル部分、および縫製部分を点検してください。使用による切れ目や磨耗、毛羽立ち、熱や化学製品との接触等による損傷がないことを確認してください。縫製部分が切れたりゆるんだりしていないことを特に注意して確認してください。調節バックルが正常に機能することを確認してください。ネジがしっかりと締まっていることを確認してください (正しく取り付けられ、ゆるみがないこと等)。

### ゲート付腹部アタッチメントポイント

製品に亀裂や変形、腐食等がないことを確認してください。スクリーウがしっかりと締まっていることを確認してください。

### 使用中の注意点

調節バックルがしっかりと締められていることを常に確認してください。この製品および併用する器具 (連結している場合は連結部を含む) に常に注意を払い、状態を確認してください。全ての構成器具が正しくセットされていることを確認してください。

## 4.適合性

この製品がシステムの中のその他の器具と併用できることを確認してください (併用できる = 相互の機能を妨げない)。本製品と併用する器具は、使用する国における最新の規格に適合していなければなりません (例: ヨーロッパにおけるコネクターの規格 EN 12275)。

## 5.ハーネスの装着および調節方法

### ゲート付腹部アタッチメントポイント

指定のトルク値で2本のスクリーウがしっかりと締まっていることを確認してください。トルクレンチの使用によってのみ、トルク値が正しいことを確認することができます。取り付けおよび取り外しの説明に正確に従ってください: 矢印を参照してください。ピンを外す際、スクリーウを完全に取り外す必要はありません。スクリーウを紛失した場合は、(株)アルテリアにご相談ください。

### ハーネスの装着

装着する前に、ハーネスのもつれをほどこき、ウエストベルトのバックルをゆるめます。装着後、余ったストラップは、不意にバックルがゆるまないようにストラップリテイナーに通してください。歩行時により快適であるためにレググループを緩める必要があります。吊り下がる前に必ずレググループをしっかりと締めてくだ

さい。アタッチメントポイントは中央にくるように調節してください。ハーネスのストラップが濡れているまたは凍っている場合は、調節が難しくなります。

### 調節の確認

ハーネスが適切に調節され、十分な快適性が得られていることを確認するため、安全な場所でハーネスを装着した状態で動いたり、アタッチメントポイントから吊り下がったりしてください。

## 6.アタッチメントポイントおよびその使用方法

異なる使用方法については図を参照してください。繊維製下腹部アタッチメントポイントは、救助作業時に要救助者と連結することも可能です。

## 7.補足情報

本製品は個人保護用具に関する規則 (EU) 2016/425 に適合しています。EU 適合宣言書は Petzl.com で確認できます。

### 廃棄基準:

警告: 極めて異例な状況においては、1回の使用で損傷が生じ、その後使用不可能になる場合があります (劣悪な使用環境、海に近い環境での使用、鋭利な角との接触、極端な高/低温下での使用や保管、化学薬品との接触等)。

以下のいずれかに該当する製品は以後使用しないでください:  
- プラスチック製品または繊維製品で、製造日から10年以上経過した  
- 大きな墜落を止めた、あるいは非常に大きな荷重がかかった  
- 点検において使用不可と判断された。製品の状態に疑問がある  
- 完全な使用履歴が分からない  
- 該当する規格や法律の変更、新しい技術の発達、また他の器具との併用に適さない等の理由で、使用には適さないと判断された  
このような製品は、以後使用されることを避けるため廃棄してください。

### アイコン:

**A.耐用品数: 10年** - **B.マーキング** - **C.使用温度** - **D.使用上の注意** - **E.クリーニング/消毒** - **F.乾燥** - **G.保管/持ち運び** - **H.改造/修理** (パーツの交換を除き、ペッツルの施設外での製品の改造および修理を禁じます) - **I.問い合わせ**

### 3年保証

原材料および製造過程における全ての欠陥に対して適用されます。以下の場合には保証の対象外とします: 通常の磨耗や傷、酸化、改造や改変、不適切な保管方法、メンテナンスの不足、事故または過失による損傷、不適切または誤った使用方法による故障。

### 警告のマーク

1.重傷または死につながるおそれがあります。2.事故や怪けにつながる危険性があります。3.製品の機能や性能に関する重要な情報です。4.してはいけない内容です。

### トレーサビリティとマーキング

a.個人保護用具の規格の要求事項に適合。EU型式検定を行った公認認証機関 - b.この個人保護用具の製造を監督する公認機関のID番号 - c.トレーサビリティ: データマトリクスコード - d.直径 - e.個別番号 - f.製造年 - g.製造月 - h.ロット番号 - i.個体識別番号 - j.規格 - k.取扱説明書をよく読んでください - l.モデル名 - m.製造者住所 - n.製造日 (月/年)

## CZ

Tyto pokyny vysvětlují, jak správně používat vaše vybavení. Popsány jsou pouze některé techniky a způsoby použití.

Varující symboly upozorňují na některá potenciální nebezpečí spojená s použitím vašeho vybavení, ale není možné uvést všechny případy. Navštivte Petzl.com a sledujte aktualizace a doplňkové informace.

Vaši odpovědnosti je věnovat pozornost každému upozornění a používat vaše vybavení správným způsobem. Nesprávné použití tohoto vybavení zvýší nebezpečí. Máte-li jakékoli pochybnosti nebo obtíže s porozuměním návodů, kontaktujte firmu Petzl.

### 1. Rozsah použití

Osobní ochranný prostředek (OOP) používaný při ochraně proti pádu. Sedací úvazek pro horolezectví a alpinismus speciálně určený pro canyoning. Zatížení tohoto výrobku nesmí překročit uvedenou hodnotu pevnosti, výrobek nesmí být používán jiným způsobem, než pro který je určen.

### Zodpovědnost

#### UPOZORNĚNÍ

**Činnosti zahrnující používání tohoto výrobku jsou z podstaty nebezpečné.**

**Za své jednání, rozhodování a bezpečnost zodpovídáte sami.**

Před použitím tohoto výrobku je nutné:

- Přečíst si a prostudovat celý návod k použití.
- Nacvičit správné používání výrobku.
- Seznámit se s možnostmi výrobku a s omezeními jeho použití.
- Pochopit a přimnout rizika spojená s jeho používáním.

**Opomenutí či porušení některého z těchto pravidel může vést k vážnému poranění nebo smrti.**

Tento výrobek smí používat pouze odborně způsobilé a odpovědné osoby, nebo osoby pod přímým vedením a dohledem těchto osob.

Za své činy, rozhodnutí a bezpečnost zodpovídáte sami a stejně jste si vědomi možných následků. Jestliže nejste schopni, nebo nejste v pozici tuto zodpovědnost přjmout, nebo pokud nerozumíte jakékoli z těchto instrukcí, výrobek nepoužívejte.

### 2. Popis částí

(1) Pás, (1 bis) Pohodlná vstielka pásu, (2) DOUBLEBACK púzka pro nastavení pásu, (3) Nožní popruh, (3 bis) DOUBLEBACK púzka pro nastavení nožního popruhu, (4) Elastický přídržovač, (5) Rozebíratelný přední přípojovací bod, (6) Dřlní textilní přední přípojovací bod, (7) Materiálové poutko, (8) Textilní přídržovač, (9) Ochranná sedačka. Hlavní materiály:  
Popruhny: polyester.  
Ochranná sedačka: termoplastový polyuretan (TPU).

### 3. Prohlídka, kontrolní body

Vaše bezpečnost závisí na neporušenosti vašeho vybavení.

Petzl doporučuje hloubkové revize odborně způsobilou osobou nejméně jedenkrát za 12 měsíců (v závislosti na aktuální legislativě ve vaší zemi, a na podměnících použití). Upozornění: intenzita vašeho používání může způsobit to, že bude potřeba častější provádět revize OOP. Postupujte dle kroků uvedených na Petzl.com. Výsledky revize zadaněmejte ve vašem formuláři pro revize OOP: typ, model, kontakt na výrobce, sériové nebo kusové číslo, datum: výroby, prodeje, prvního použití, další periodické revize, problémy, poznámky, jméno a podpis inspektora.

#### Před každým použitím

Zkontrolujte stav popruhů v místech přípojovacího bodu, u nastavovacích přezek, a bezpečnostní švy.

Zaměřte se na fezy v popruhu, nabobtnání a poškození vzniklé používáním, vysokou teplotou a kontaktem s chemikáliemi, atd. Zvláštní pozornost věnujte přetřazeným nebo vytaženým nitím.

Proveďte správnou funkčnost přezek.

Ujistěte se, že šroubky jsou bezpečně dotaženy (správná instalace, bez vůle...).

#### Rozebíratelný přední přípojovací bod

Zkontrolujte, nejsou-li přítomny praskliny, deformace, koroze, atd. Zkontrolujte přítomnost šroubků a jejich dotažení.

#### Během používání

Pravidelně kontrolujte, jsou-li nastavovací přezky bezpečně dotaženy. Je důležité pravidelně kontrolovat stav výrobku a jeho spojení s ostatními prvky systému. Vždy se přesvědčte, jsou-li všechny součásti systému navzájem ve správné poloze.

### 4. Slučitelnost

Ověřte si slučitelnost tohoto výrobku s ostatními prvky vašeho systému při daném použití (slučitelnost = dobrá součinnost).

Vybavení používané ve vašim postojem musí splňovat současné normy pro vaši zemi (např. EN 12275 karabiny).

### 5. Nastavení úvazku

#### Rozebíratelný přední přípojovací bod

Oba šroubky musí být na místě a bezpečně dotaženy předepsaným momentem. Použití momentového klíče je jediný možný způsob, jak ověřit správnost točivého momentu.

Pozorně sledujte pokyny pro sborku a rozborku: viz záznamové šipky.

Není nutné zcela vřubovat šroubky ze závitu.

Pokud ztratíte šroubek, kontaktujte servisní centrum Petzl.

#### Nasazené postroje

Před nasazením úvazku ho rozmotejte a povolte přezku pásu.

Vždy dříve přezle přesahující popruhy za elastická oka, zabráníte náhodnému povolení přezek.

Při chůzi si můžete nožní popruh povolit pro větší pohodlí. Před zavěšením nezapomeňte popruh opět dotáhnout.

Přípojovací bod musí být uprostřed.  
Mokré a namrzlé popruhy se obtížněji nastavují.

#### Nastavení a zkouška zavěšení

V bezpečném prostředí se zavěste do úvazku v přípojovací bodu a vyzkoušejte si pohyby všemi směry a ve všech polohách, ověřte si, že úvazek vám pohodlně padne a je správně nastavený.

### 6. Přípojovací body a jejich použití

Viz náčrsek s více variantami použití.

Dřlní textilní přední přípojovací bod může také sloužit pro připojení osoby při záchranné operaci.

### 7. Doplnkové informace

Tento produkt splňuje Nařízení (EU) 2016/425 o osobních ochranných prostředcích. Prohlášení o shodě EU je dostupné na Petzl.com.

**Kdy vaše vybavení vyradit:**

UPOZORNĚNÍ: některé výjimečné situace mohou způsobit okamžitě vyřazení výrobku již po prvním použití, to závisí na druhu, intenzitě a prostředí ve kterém je výrobek používán (znečištěné prostředí, mořské prostředí, ostré hrany, vysoké teploty, chemikálie, atd.).

Výrobek musí být vyřazen pokud:

- Je starší než 10 let a vyroben z plastu nebo textílií.
  - Byl vystaven těžkému pádu nebo velkému zatížení.
  - Neprojde periodickou prohlídkou. Máte jakékoli pochybnosti o jeho spolehlivosti.
  - Neznáte jeho úplnou historii používání.
  - Se stane zastaralým vzhledem k legislativě, normám, technikám nebo slučitelnosti s ostatním vybavením, atd.
- Takový produkt znehodnotte, abyste zamezili jeho dalšímu použití.

#### Piktogramy:

**A. Životnost: 10 let** - **B. Označení** - **C. Povolené teploty** - **D. Bezpečnostní opatření** - **E. Čištění/dezinfekce** - **F. Sušení** - **G. Skladování/transport** - **H. Úpravy/opravy** (zakazány mimo provozovny Petzl, kromě výměny náhradních dílů) - **I. Dotazy/kontakt**

#### 3 roky záruka

Vady vady materiálu a vady vzniklé ve výrobě. Nevztahuje se na vady vzniklé: běžným opotřebením a roztržením, oxidací, úpravami nebo opravami, nesprávným skladováním, nedostatečnou údržbou, nedbalostí, nesprávným použitím.

#### Varovné symboly

1. Situace představující bezprostřední riziko vážného poranění nebo smrti. 2. Vystavení potenciálnímu riziku úrazu nebo poranění. 3. Důležitá informace týkající se fungování nebo chování vašeho výrobku. 4. Neslučitelnost vybavení.

#### Sledovatelnost a značení

a. Splňuje požadavky nařízení o OOP. Zkušebna provádějící certifikační zkoušky EU - b. Číslo oznámeného subjektu provádějícího kontrolu výroby tohoto OOP - c. Sledovatelnost: označení - d. Průměr - e. Výrobní číslo - f. Rok výroby - g. Měsíc výroby - h. Sériové číslo - i. Individuální kontrola - j. Normy - k. Pozorně čtěte návod k používání - l. Identifikace typu - m. Adresa výrobce - n. Datum výroby (měsíc/rok)





## RU

Эта инструкция показывает, как правильно использовать ваше снаряжение. Данная инструкция по эксплуатации представляет только некоторые правильные способы и техники использования вашего снаряжения.

Предупредительные знаки информируют вас только о некоторых потенциальных рисках, связанных с использованием вашего снаряжения. Инструкция не охватывает все возможные риски. Регулярно проверяйте сайт Petzl.com, там вы найдете последние версии данного документа и дополнительную информацию. Лично вы несете ответственность за соблюдение всех мер предосторожности и за правильное использование своего снаряжения. Неправильное использование данного снаряжения может привести к возникновению дополнительных рисков. В случае возникновения каких-либо сомнений или трудностей обращайтесь в компанию Petzl.

## 1. Область применения

Средство индивидуальной защиты (СИЗ) для защиты от падения с высоты. Беседка для скалолазания и альпинизма, разработанная специально для каньонинга.

Данное изделие не должно подвергаться нагрузке, превышающей предел его прочности, и использоваться в ситуациях, для которых оно не предназначено.

### Ответственность

#### ВНИМАНИЕ

**Деятельность, связанная с использованием данного снаряжения, опасна по своей природе.**  
**Лично вы несете ответственность за свои действия, решения и безопасность.**

Перед использованием данного снаряжения вы должны:

- Прочитать и понять все инструкции по эксплуатации.
- Пройти специальную подготовку по применению данного снаряжения.
- Ознакомиться с потенциальными возможностями вашего снаряжения и ограничениями по его применению.
- Осознать и принять возможные риски, связанные с использованием этого снаряжения.

**Игнорирование любого из этих предупреждений может привести к серьезным травмам и даже к смерти.**

Это изделие может использоваться только лицами, прошедшими специальную подготовку, или под непосредственным контролем компетентного лица. Лично вы несете ответственность за свои действия, решения и безопасность, и только вы отвечаете за последствия этих действий. Если вы неспособны взять на себя ответственность за использование данного снаряжения или если вы не поняли инструкции по эксплуатации, не используйте данное снаряжение.

## 2. Составные части

(1) Поясной ремень, (1 bis) Подкладка поясного ремня для обеспечения комфорта, (2) Пряжка DOUBLEBACK для регулировки поясного ремня, (3) Ножные ремни, (3 bis) Пряжка DOUBLEBACK для регулировки ножных ремней, (4) Эластичный держатель стропы, (5) Разъемная брошюрная точка крепления, (6) Нижняя брошюрная точка крепления из текстиля, (7) Грузовые петли, (8) Текстильный держатель стропы, (9) Защитная сидуха.  
Основные материалы:  
Стропы: полиэстер.  
Защитная сидуха: термопластичный полиуретан (TPU).

## 3. Осмотр изделия

Ваша безопасность напрямую связана с состоянием вашего снаряжения. Petzl рекомендует проводить плановый осмотр снаряжения компетентным лицом как минимум каждые 12 месяцев (в зависимости от местного законодательства в вашей стране, а также от условий использования снаряжения). Внимание: при высокой интенсивности использования может потребоваться чаще проводить осмотр вашего СИЗ. При плановом осмотре следуйте рекомендациям на сайте Petzl.com. Результаты планового осмотра заносятся в инспекционную форму вашего СИЗ, в которой обязательно содержится следующая информация: тип снаряжения, модель, контактная информация производителя, серийный или индивидуальный номер, дата изготовления, дата покупки, дата первого использования, дата следующего планового осмотра, дефекты, примечания, имя и подпись инспектора.

### Перед каждым использованием

Проверьте состояние всех строп в точке крепления, а также регулировочных пряжек и силовых швов.

Убедитесь в отсутствии порезов, следов износа, воздействия высоких температур, химикатов и т.д. Убедитесь в отсутствии порезанных или поврежденных нитей. Убедитесь в том, что регулировочные пряжки работают правильно.

Убедитесь, что винты правильно затянуты (в корректности установки, отсутствии люфта и т.д.).

### Разъемная брошюрная точка крепления

Убедитесь в отсутствии трещин, деформаций, следов коррозии и т.д. Убедитесь, что винты имеются в наличии и правильно затянуты.

### Во время использования

Регулярно проверяйте, что регулировочные пряжки надежно затянуты. Важно регулярно проверять состояние снаряжения и его присоединение к другим элементам системы. Убедитесь, что все элементы снаряжения правильно расположены друг относительно друга.

## 4. Совместимость

Проверьте совместимость этого снаряжения с другими элементами системы в контексте вашей задачи (совместимость означает хорошее, эффективное взаимодействие). Снаряжение, которое вы используете с вашей беседкой, должно соответствовать местному законодательству в вашей стране (например, карабины EN 12275).

## 5. Надевание и регулировка беседки

### Разъемная брошюрная точка крепления

Оба винта должны иметься в наличии и быть плотно затянуты до рекомендуемого значения момента затяжки. Только динамометрический гаечный ключ позволяет убедиться, что винты затянуты до рекомендуемого значения момента затяжки. Четко следуйте инструкциям по сборке и разборке элементов снаряжения: см. пояснительные стрелки.

Чтобы установить устройства на ось точки крепления, нет необходимости полностью раскручивать винт.

Если вы потеряли винт, свяжитесь с сервисной службой Petzl.

### Надевание беседки

Перед тем как начать надевать беседку, расправьте ее и распустите пряжку поясного ремня.

Просуньте излишек стропы сквозь эластичные держатели, чтобы воспрепятствовать случайному ослаблению пряжек.

Для удобства при ходьбе вы можете ослабить ножные ремни. Каждый раз перед тем как снова нагрузить беседу, заново затяните ножные ремни.

Точка крепления должна располагаться по центру беседки.

Если стропы беседки намокли или обледенели, отрегулировать размер становится значительно сложнее.

### Регулировка и тест на вывешивание

Находясь в безопасной зоне, вы должны подняться в беседку, а потом вывеситься (тест на вывешивание), нагрузив точку крепления, чтобы убедиться, что беседка обеспечит надлежащий комфорт во время использования и что она оптимально отрегулирована.

## 6. Точки крепления и использование

Возможности использования изделия изображены на пояснительных рисунках. Нижняя брошюрная точка крепления из текстиля может взять на себя вес человека при эвакуации.

## 7. Дополнительная информация

Данное снаряжение отвечает требованиям норм (ЕС) 2016/425, касающихся средств индивидуальной защиты. Декларация о соответствии требованиям ЕС находится на сайте Petzl.com.

### Выборка снаряжения

**ВНИМАНИЕ:** особые обстоятельства могут вызвать уменьшение срока службы изделия, вплоть до однократного применения; например: способ и интенсивность использования, воздействие окружающей среды, воздействие морской среды, работа с агрессивными химикатами, экстремальные температуры, контакт с острыми краями и т.д.

Немедленно выбраковывайте любое снаряжение, если:  
- Ему больше 10 лет и оно изготовлено из пластика или текстиля.  
- Оно подвергалось падению, сильному рывку или большой нагрузке.  
- Оно не удовлетворило требованиям при осмотре. У вас есть сомнения в его надежности.

- Вы не знаете полную историю его эксплуатации.  
- Когда оно устарело и более не соответствует новым стандартам, законам, технике или несовместимо с другим снаряжением и т.д.  
Чтобы избежать дальнейшего использования выбракованного снаряжения, его следует уничтожить.

### Рисунки:

**A. Срок службы: 10 лет - В. Маркировка - С. Допустимый температурный режим - D. Меры предосторожности - E. Чистка/дезинфекция - F. Сушка - G. Хранение/транспортировка - H. Модификация/ремонт (запрещены вне мастерских Petzl, за исключением заменяемых частей) - I. Вопросы/контакты**

## Гарантия 3 года

От любых дефектов материала и производственных дефектов. Гарантия не распространяется на следующие случаи: нормальный износ, окисление, изменение конструкции или переделка изделия, неправильное хранение и плохой уход, повреждение, вызванные небрежным отношением к изделию, а также использование изделия не по назначению.

## Предупредительные знаки

1. Ситуация, представляющая неизбежный риск получения серьезных травм или ведущая к смерти. 2. Ситуация, представляющая риск возникновения несчастного случая или получения травм. 3. Важная информация о работе или о характеристиках вашего снаряжения. 4. Техническая несовместимость.

## Прослеживаемость и маркировка продукции

а. Отвечает требованиям стандартов, относящихся к СИЗ. Зарегистрированная организация, которая провела проверку на соответствие стандартам ЕС - b. Номер организации, осуществляющей производственный контроль данного СИЗ - c. Прослеживаемость матрицы данных - d. Диаметр - e. Серийный номер - f. Год изготовления - g. Месяц изготовления - h. Номер партии - i. Индивидуальный номер изделия - j. Стандарты - k. Внимательно читайте инструкцию по эксплуатации - l. Идентификация модели - m. Адрес производителя - n. Дата производства (месяц/год)

## CN

Эта инструкция будет向您解释如何正确使用您的装备。这里只有部分技术和使用方法。

警告标志将告知您使用该装备时的某些潜在危险，但不可能全部描述。请登录Petzl.com查阅更新和附加信息。

您有责任阅读每一条警告且正确使用您的装备。任何错误的使用都将造成额外危险。如果您有任何疑问或对于理解这些文件有困难的话，请联系Petzl。

## 1. 应用范围

用于坠落保护的 个人 保护 设备 ( PPE) 。 攀岩 和 登山 座 式 安全 带 专门 设计 用于 溪 降 。 使用该 产品 时 ，不可 超出 其 负 荷 限制 ，也不可 用于 设计 之外 的 用途 。 责任

### 警告

凡涉及使用此装备的活动都具有一定危险性。您应对个人的行动、决定和安全负责。

在使用此装备前，您必须：

- 阅读并理解全部使用指南。
- 针对其正确使用方法，进行特定训练。
- 熟悉您的装备，了解其性能及使用限制。
- 理解并接受所涉及到的危险。

一旦忽视上述任何一条警告，将有可能造成严重伤害甚至死亡。

该产品必须由有能力、且负责任的人来使用，或在有能力且负责任的人直接目视监督下使用。

您应对个人的行动、决定和安全负责并承担后果。如果您无法承担相关责任或无法完全理解本使用说明，那么不要使用此装备。

## 2. 部件名称

(1) 腰带，(1 bis) 腰带舒适泡沫软垫，(2) 腰带调节卡扣DOUBLEBACK，(3) 腿环，(3 bis) 腿部扁带调节卡扣DOUBLEBACK，(4) 弹性束环，(5) 可开启腹部连接点，(6) 腹部织物低连接点，(7) 装备挂环，(8) 织物束环，(9) 保护坐垫。

主要材料：

织带：聚酯纤维。

保护坐垫：热塑聚氨酯橡胶 (TPU)

## 3. 检测、检查要点

您的安全和您装备的状态密切相关。Petzl建议至少每12个月请专业人员进行全面检测（根据每个国家现行法规以及具体使用情况）。警告：高频率的使用会需要您更加频繁地检查您的PPE。请根据

Petzl.com网站上描述的操作方式进行检查。在您的PPE检查表格中记录：类型、型号、生产商信息、序列号或独立编码，生产、购买、第一次使用和下一次检查日期，问题、评论、检查者姓名和签名。

### 每次使用前

检查扁带的连接点、调节扣以及安全缝线的状况。

检查扁带是否存在因使用、暴露于高温和与化学品接触过而导致的刺痕、磨损、隆起和损坏等状况。仔细检查是否存在断线或脱线的地方。

检验调节扣是否能够正常操作。

检查是否螺丝已拧紧（正确安装、无间隙）。

### 腹部可开启连接点

检查是否有裂痕、变形、腐蚀等。检查螺丝是否拧紧并拧紧。

### 每次使用时

定期检查调节扣是否正确扣紧。经常检查产品状况及其与系统内其他设备的连接状况，是至关重要的。确保系统内所有设备均互相正确连接。

## 4. 兼容性

验证该产品在操作时与其他组件的兼容性（兼容性=良好的功能互动）。

与安全带配合使用的设备必须符合您所在国家的现行标准（如EN 12275锁扣标准）。

## 5. 安全带的穿戴

### 腹部可开启连接点

两个螺丝都必须拧紧上并且拧紧。只有使用扭矩扳手才能正确地拧紧螺丝。

严格遵守安装和拆卸说明：见指示箭头。

不需完全拧开螺丝就可以取出杆。

如果您丢失了一颗螺丝，请联系Petzl售后服务处。

### 穿戴安全带

在穿戴之前，先打开安全带并且松开腰带调节扣。必须将多余的扁带穿进松紧环内，以避免卡扣突然松开出现意外。

行走时，为了舒适，您可能会解开腿环扁带。但请确认在任何悬吊时刻重新系紧扁带。

连接点必须位于中心位置。

如果安全带潮湿或结冰，会增加调节难度。

### 调节和悬挂测试

在安全的地方，可以通过移动以及在连接点上 进行 悬挂 测试 ，来 检验 安全 带 是否 舒适 并且 调 至 合 适 位置 。

## 6. 可开启连接点及使用

请参看视图了解不同使用方式。

腹部 织 物 低 连 接 点 可 在 救 援 行 动 中 再 连 接 一 个 人 。

## 7. 附加信息

该产品符合欧盟2016/425个人 保护 设备 法 规 。请 登 录 Petzl.com 查看 符 合 欧 盟 标 准 声 明 。

### 淘汰您的装备：

警告：一次意外事故可能导致产品在首次使用后即被淘汰，这取决于使用方式及强度、使用环境（严酷的环境、海洋环境、尖锐边缘、极限温度、化学产品等）。

何时需要淘汰您的装备：

- 塑料或纺织产品自生产之日起已超过10年。
- 经历过严重冲击或负荷。
- 无法通过产品检测。您对其安全性产生怀疑。
- 您不清楚产品的全部使用历史。
- 因为法律、标准、技术或与其它装备不兼容等问题而不得不淘汰。

销毁这些产品以防将来误用。

### 图标：

A.寿命：10年 - B.标示 - C.使用温度范围 - D.使用注意 - E.清洁/消毒 - F.干燥 - G.存放/运输 - H.改装/修理（不能在Petzl以外的地方修理，除了更换零件） - I.问题/联络

## 3年底保

针对材料或生产上的缺陷。例外：正常的磨损、氧化、自行改装或改良、不正确存放、欠佳的保养、使用疏忽或用于非该产品设计的用途。

### 警告标志

1.表示有即刻产生严重伤害或死亡风险的情况。2.表示有潜在的意外或伤害风险。3.表示产品在功能或性能方面的重要信息。4.表示装备的不兼容性。

### 可追溯性及标示

a.符合PPE标准的要求。进行EU测试的机构 - b.为PPE做生产检测的认证机构序号 - c.追踪：信息 - d.直径 - e.独立编码 - f.生产年份 - g.生产月份 - h.序列号 - i.独立身份识别号 - j.标准 - k.仔细阅读说明书 - l.型号识别 - m.生产商地址 - n.生产日期（月份/年份）

본 설명서는 장비를 정확하게 사용하는 방법을 설명한다. 특정 기술 및 사용 방법을 소개한다. 사용자의 장비 사용과 관련된 잠재적인 위험에 대한 정보를 전달할 때 모든 것을 설명하는 것은 불가능하다. 최신 정보 및 추가 정보는 Petzl.com을 확인한다. 각각의 경고 내용 확인 및 정확한 장비 사용은 사용자에게 책임이다. 장비의 오용은 추가적인 위험을 야기할 수 있다. 본 설명서를 이해하는 데 어려운 점이나 의견점이 있으면 (주) 안나푸르나로 연락한다.

## 1. 적용 분야

추락 보호의 용도로 사용되는 개인 보호 장비 (PPE). 급류 타기용으로 특별히 설계된 등산 및 등산 시트 안전벨트. 본 제품은 자체 강도 이상으로 힘을 가해서는 절대 안되며 특정 용도 이외의 다른 목적으로 사용되어서는 안 된다.

### 책임

#### 주위사항

**이 장비의 사용과 관련된 활동은 위험성이 내재되어 있다. 자신의 행동이나 결정, 그리고 안전에 대한 책임은 사용자에게 있다.**

- 이 장비를 사용하기 전에, 반드시 알아야 할 사항:
  - 사용에 관한 모든 설명서를 읽고 이해하기.
  - 장비의 적합한 사용을 위한 구체적인 훈련 받기.
  - 장비의 사용법과 사용 한도에 대해 숙지하고 친숙해지기.
  - 관련된 위험을 이해하고 숙지하기.

**이런 경고를 유념하지 않으면 심각한 부상이나 사망을 초래할 수 있다.**

본 장비는 전문가와 책임질 수 있는 사람만이 사용할 수 있고, 전문가에 의해 직접적으로 눈으로 볼 수 있는 통찰 아래 사용되어야 한다. 행동이나 결정, 그리고 안전에 대한 책임은 사용자에게 있으며 결과물에 대해 예측할 수 있어야 한다. 모든 위험을 책임질 능력이 없거나 그런 위치에 있지 않다면, 그리고 사용 설명서를 충분히 이해하지 못했다면 본 장비를 사용하지 않는다.

## 2. 부분 명칭

- (1) 허리벨트, (1 bis) 허리벨트 컴포트 폼, (2) 허리벨트 조절용 DOUBLEBACK 버클, (3) 다리 스트랩, (3 bis) 다리 스트랩 조절용 DOUBLEBACK 버클, (4) 신축 보관 키퍼, (5) 게이트형 복부 부착 지점, (6) 하단 섬유 복부 부착 지점, (7) 장비 고리, (8) 섬유 보관 키퍼, (9) 보호 시트.
- 주요 재질:  
 스트랩: 폴리에스터.  
 보호 시트: 열가소성 폴리우레탄 (TPU).

## 3. 검사 및 확인사항

사용자의 안전은 장비의 온전한 상태에 달려있다. Petzl은 적어도 일년에 한 번 이상 전문가의 세부 검사를 받을 것을 권장한다 (사용 국가의 현재 규정과 사용자의 사용 환경에 따라 것). 경고: 사용 강도에 따라 PPE를 더 자주 검사할 수 있다. 웹사이트 Petzl.com에 설명된 절차를 따른다. PPE 장비 서식에 유형, 모델, 제조업체 연락 정보, 일련 번호 또는 개별 번호, 제조일, 구매일, 최초 사용일, 추후 정기 검사, 문제점, 코멘트, 검사관의 이름 및 서명 등의 PPE 검사 결과를 기록한다.

### 매번 사용 전

부착 지점, 조절 버클, 안전 박음질 부위의 웨빙을 확인한다. 절단, 마모, 부풀림, 사용상 또는 열, 화학 제품 등으로 인한 손상된 부분이 있는지 확인한다. 특히 박음질된 실이 끊기거나 느슨해진 부분이 있는지 유심히 관찰한다. 조절 버클이 올바르게 작동하는지 확인한다. 나사가 단단히 조여졌는지 확인한다 (올바른 설치, 유격 유무...).

### 게이트형 복부 부착 지점

균열, 변형, 부식 여부를 확인한다... 나사의 존재 여부 및 안전하게 조여졌는지 확인한다.

### 제품 사용 도중

조절 버클이 안전하게 조여졌는지 정기적으로 확인한다. 제품의 상태와 장비에 연결된 다른 장비와의 연결 부분을 정기적으로 검사하는 것이 매우 중요하다. 장비에 연결된 모든 제품들이 잘 연결되어 정확한 위치에 놓여 있는지 확인한다.

## 4. 호환성

본 제품이 사용 시 다른 장비 및 시스템과 호환되는지 확인한다 (호환이 된다 = 순기능적 상호작용). 본 안전벨트와 함께 사용되는 장비는 사용 국가의 현재 기준에 부합되어야만 한다(예, EN 12275 카라비너).

## 5. 안전벨트 설치

### 게이트형 복부 부착 지점

두 개의 나사가 있는지 반드시 확인하고 전용 토크로 단단히 조인다. 토크를 올바르게 조였는지 확인하는 유일한 방법은 토크 렌치를 사용하는 것이다. 조립 및 분해에 관한 사용법을 주의 깊게 확인한다: 화살 표시된 부분을 참고한다. 피를 분리 할 때 나사를 완전히 제거 할 필요는 없다. 나사를 분실했을 경우, (주) 안나푸르나로 연락한다.

### 안전벨트 착용하기

안전벨트를 착용하기 전에, 안전벨트를 풀고 허리벨트 버클을 느슨하게 한다. 버클이 우발적으로 풀리는 것을 예방하기 위해 항상 신축 보관 키퍼 아래에 초과 웨빙을 넣는다. 걸을 때에는, 편안함을 위해 다리 고리를 느슨하게 풀어야 할 수도 있다. 따라서 매달리기 전 고리를 조였는지 다시 확인한다. 부착 지점은 반드시 중앙에 위치해있어야 한다. 안전벨트의 스트랩이 젖은 상태 또는 얼어있는 상태이면 조절이 더욱 어렵다.

### 조절 및 매달리기 실패

안전한 환경에서 안전벨트가 편안하고 적절하게 조절되었는지 확인하기 위해 부착 지점에 안전벨트를 매달아 움직여본다.

## 6. 부착 지점 및 용도

다양한 용도를 위해 그림을 참조한다. 하단 섬유 복부 부착 지점은 구조 작업 시 사람을 연결하기 위해서도 사용될 수 있다.

## 7. 추가 정보

본 제품은 개인 보호 장비에 관한 규정 (EU) 2016/425 의 필수 요건에 부합한다. EU 표준 적합성 선언서는 Petzl.com에서 확인 가능하다.

### 경비 폐기 시점:

- 장비: 제품의 수명은 제품의 형태, 사용 강도 및 사용 환경에 따라 단 한번의 사용으로도 줄어들 수도 있다 (거친 환경, 사용 환경, 날카로운 모서리, 극한의 기온, 화학 제품 등). 다음과 같은 상태에서는 제품 사용을 중단한다:
  - 플라스틱이나 섬유 재질의 장비가 최소 10 년 사용되었을 경우.
  - 심한 추락이나 허중을 받은 적이 있는 경우.
  - 검사에 통과하지 못한 경우. 장비의 보전 상태가 의심되는 경우.
  - 장비에 대한 기록을 전혀 모를 경우.
  - 적용 규정, 기준, 기술의 변화 또는 다른 장비와 호환되지 않는 경우 등.
 이러한 장비가 다시 사용되는 일이 없도록 폐기한다.

### 제품 사양:

- A. 제품 수명: 10 년 - B. 마킹 - C. 허용 온도 - D. 사용 주위사항 - E. 세척/살균 - F. 건조 - G. 보관/운반 - H. 수리/수선 (Petzl 시설 외부에서는 부품 교체를 제외한 수리 금지) - I. 문서사항/연락

### 3년 보증

원자재 또는 제조상의 결함에 대해 보증을 제공한다. 제외: 일반적인 마모 및 찢김, 산화, 제품 변형 및 개조, 부적절한 보관, 올바르게 않은 유지 관리, 사용상 부주의, 제작 용도 이외의 사용 등.

## 경고 기호

- 심각한 부상 또는 사망의 갑작스런 위험이 존재하는 상황.
- 사고 또는 부상의 잠재적인 위험에 노출.
- 사용자의 장비의 성능 및 작업 수행에 대한 중요한 정보.
- 장비 비호환성.

## 추적 및 마킹

a. PPE 규정의 요구 사항을 충족한다. EU 유형 시험 수행 기관 - b. 본 PPE의 생산 관리를 수행하는 인증 기관의 번호 - c. 추적: 데이터 매트릭스 - d. 직경 - e. 일련 번호 - f. 제조 년도 - g. 제조일 - h. 배치 번호 - i. 개별 식별번호 - j. 기준 - k. 사용 설명서를 주의 깊게 읽는다 - l. 모델 식별 - m. 제조업체 주소 - n. 제조일 (월/년)

## BG

В тази листовка е обяснено как правилно да използвате средството. Представени са само някои методи и начини на употреба. Предупредителни надписи ви информират за потенциални рискове, свързани с употребата на средствата, но не е възможно да бъдат описани всички. Следете редовно актуализацията и допълнителната информация на страницата Petzl.com. Вие носите отговорност за спазването на всяко предупреждение и за правилното използване на средствата. Всяко неправилно действие при използване на средството ще доведе до допълнителен риск. Съхранете се с Petzl, ако имате съмнения или затруднения да разберете нещо.

## 1. Предназначение

Лично предпазно средство (ЛПС) срещу падане от височина. Седалка за катерене и алпинизъм, създадена специално за практикуване на канйонинг.

Този продукт не трябва да се използва извън неговите възможности или в ситуация, за която не е предназначен.

### Отговорност

**ВНИМАНИЕ**  
 Дейностите, изискващи употребата на това средство, по принцип са опасни.  
 Вие носите отговорност за вашите действия, решения и за вашата безопасност.

Преди да започнете да употребявате това средство, трябва:  
 - Да прочетете и разберете всички инструкции за употреба.  
 - Да научите специфичните за средството начини на употреба.  
 - Да се усъвършенствате в работа със средството, да познавате качествата и възможностите му.  
 - Да разберете и осъзнаете съществуващия риск.

**Неспазването дори на едно от тези предупреждения може да доведе до тежки, дори смъртоносни травми.**

Този продукт трябва да се използва или от компетентни и добре осведомени лица, или работещия с него трябва да бъде под непосредствен зрителен контрол на такова лице.  
 Вие носите отговорност за вашите действия, решения и за вашата безопасност и вие ще поемете последиците. Ако не сте в състояние да поемете тази отговорност или не сте разбрали добре указанията за употреба, не използвайте това средство.

## 2. Номерация на елементите

(1) Лента на кръстния колан, (1 bis) Тапичерия на кръстния колан, (2) Катарам DOUBLEBACK за регулиране на колана, (3) Бедрени ленти, (3 bis) Катарам DOUBLEBACK за регулиране на бедрените ленти, (4) Ластична гайка, (5) Предна метална отваряща се точка, (6) Предна долна текстилна точка, (7) Инвентарник, (8) Текстилна гайка, (9) Протектор на седалката.  
 Основни материали:  
 Ленти: полиестер  
 Протектор на седалката: термопластичен полиуретан (TPU).

## 3. Контрол, начин на проверка

Вашата безопасност зависи от състоянието на средствата. Petzl препоръчва задълбочена проверка от компетентно лице най-малко веднъж на всеки 12 месеца (в зависимост от действащите в страната наредби и от начина и условията на употреба). Внимание: ако използвате ЛПС интензивно, може да се наложи по-често извършване на инспекция. Спазвайте указанията за проверка, посочени на Petzl.com. Запазете резултатите от проверката в паспорта на ЛПС: тип, модел, данни за производител, сериен или индивидуален номер, датите на производство, покупка, първа употреба, следваща периодична проверка, дефекти, забележки, име и подпис на инспектора.

### Преди всяка употреба

Проверявайте лентите в близост до точката за окачване, регулируемите катарам и предпазните шевове.  
 Следете за скъсвания, износвания и други повреди вследствие на употреба, топлина, химически вещества и др. Внимавайте да няма скъсани или разтеглени конци.  
 Проверявайте правилното функциониране на катарамите за регулиране.  
 Проверете как са стегнати винтовете (правилно поставени, без хлабина...).

### Предна ниска точка с възможност за отваряне

Проверявайте за пукнатини, деформации, корозия и др. Следете за наличието на винта и как е стегнат.

### По време на употреба

Проверявайте редовно дали лентите не са се разхлабили.  
 Важно е да следите редовно за състоянието на продукта и връзката му с

останалите средства от системата. Уверете се, че отделните средства са правилно разположени едно спрямо друго.

## 4. Съвместимост

Проверете съвместимостта на този продукт с останалите елементи от системата при вашия начин на приложение (съвместимост = правилно функциониране на елементите). Елементите, които се използват със седалката, трябва да отговарят на действащите стандарти в страната (например съединителите да отговарят на EN 12275).

## 5. Поставяне на предпазния колан

### Предна ниска точка с възможност за отваряне

Двата винта трябва да са различни и да бъдат стегнати здраво с посочената сила. Само ако използвате динамометричен ключ, може да сте сигурни, че стягате винтовете с точната сила.  
 Следвайте стриктно инструкциите за монтаж и демонтаж: обрънете внимание на стрелките.  
 Не се налага да изваждате изцъкло винта, за да се освободи оста.  
 Ако изгубите винта, свържете се с ремонтния сервиз на Petzl.

### Поставяне на седалката

Преди да обуте седалката, трябва да я разгънете правилно и да разхлабите катарамата на кръстния колан.  
 Винаги прекарвайте свободните ленти през ластичните гайки, за да избегнете неволно разхлабване на катарамите.  
 По време на ходене можете за удобство да разхлабите бедрените ленти. Внимавайте отново да ги стегнете, ако ще увисвате в седалката.  
 Точката на окачване трябва да бъде центрирана.  
 Ако лентите на сбруята са мокри или обледенени, регулирането се извършва по-трудно.

### Регулиране и тест с увисване

За да се уверите, че седалката е достатъчно удобна, трябва да извършите няколко движения с нея и да увиснете на точката на окачване на някое безопасно място.

## 6. Точки на окачване и тяхното използване

За различните начини на употреба вижте рисунките.  
 Текстилната ниска точка позволява прихващане на пострадал по време на спасяване.

## 7. Допълнителна информация

Този продукт съответства на регламент (EC) 2016/425 относно личните предпазни средства. ЕС декларацията за съответствие можете да намерите на страницата Petzl.com.

### Бракуване на продукта:

**ВНИМАНИЕ!** Някое извънредно събитие може да доведе до бракуване на даден продукт само след еднократно използване (в зависимост от вида и интензивността на употребата. Средствата, в които се появява агресивна среда, морска среда, остри ръбове, екстремни температури, химически вещества...). Един продукт трябва да се бракува, когато:  
 - Той е на повече от 10 години и е съставен от пластмасови или текстилни материали.  
 - Понесъл е значителен удар или натоварване.  
 - Резултатът от проверката на продукта е незадоволителен. Смяняте се в неговата надеждност.  
 - Нямате информация как е бил използван преди това.  
 - Той е морално остарял (поради промяна в законодателството, стандартите, методите на използване, несъвместимост с останалите средства...).

### Унищожете тези продукти, за да не се употребяват повече.

### Пиктограми:

A. Срок на годност: 10 години - B. Маркировка - C. Разрешена температура - D. Предупреждения при употреба - E. Почистяване/дезинфекция - F. Сушене - G. Съхранение/транспорт - H. Модификации/ремонти (забраяни са извън сервизите на Petzl, изключение може за резервни части) - I. Въпроси/контакти

### Гаранционен срок 3 години

Отпаса се до всякакви дефекти в материалите или при производството. Гаранцията не важи при: нормално износване, окисляция, модификации или ремонт, лошо съхранение, лошо поддръжане, употреба на продукта не по предназначение.

### Предупредителни знаци

1. Ситуация с неизбежен риск от тежко нараняване или фатален изход. 2. Ситуация с опасност от възможен инцидент или нараняване. 3. Важна информация относно начина на функциониране или спецификацията на продукта. 4. Несъвместимост на средствата.

### Контрол и маркировка

a. Отговаря на изискванията на регламента за ЛПС. Нотифициран орган за ЕС изследван на типа - b. Номер на нотифициран орган, контролиращ производството на това ЛПС - c. Контрол: основни данни - d. Диаметър - e. Индивидуален номер - f. Година на производство - g. Месец на производство - h. Номер на партида - i. Индивидуална идентификация - j. Стандарти - k. Прочетете внимателно техническите указания - l. Идентификация на модела - m. Адрес на производителя - n. Дата на производство (месец/година)

คู่มือการใช้งานนี้ อธิบายให้ทราบถึงวิธีการใช้อุปกรณ์อย่างถูกต้อง เฉพาะข้อมูลทางเทคนิคและการใช้งานบางอย่างเท่านั้นที่ได้อธิบายไว้

เครื่องหมายคำเตือนในคู่มือทราบถึงอันตรายบางส่วนที่อาจเกิดขึ้นจากการใช้งานของอุปกรณ์ แต่ไม่อาจบอกได้ทั้งหมด ควรเช็คที่ Petzl.com เพื่อหาข้อมูลเพิ่มเติมล่าสุด

เป็นความรับผิดชอบของลูกในการระมัดระวังองค์ประกอบและการใช้อุปกรณ์อย่างถูกต้อง ข้อผิดพลาดในการใช้อุปกรณ์จะทำให้เกิดอันตราย ติดคอ Petzl หรือตัวแทนจำหน่ายที่มีข้อสงสัย หรือ ไม่เข้าใจขอความช่วยเหลือในคู่มือนี้

## 1. ส่วนที่เกี่ยวข้องกัน

อุปกรณ์ป้องกันภัยส่วนบุคคล (PPE) ใช้สำหรับป้องกันการตก

สายรัดสะโพกสำหรับปีนหน้าผาและ ใล่ภูเขา ออกแบบมาเป็นที่พิเศษสำหรับกิจกรรมโรยตัวในหุบเขาและกระแสน้ำ

อุปกรณ์นี้จะต้องไม่ใช้ร่วมกับหมวกกันน้ำหรือไม้นำไปใช้ในรัศมีประสงค์อย่างอื่นนอกเหนือจากที่ได้ถูกออกแบบมา

## ความปลอดภัย

คำเตือน

กิจกรรมที่เกี่ยวข้องกับการใช้อุปกรณ์นี้ เป็นสิ่งที่เป็นอันตราย ผู้ใช้ต้องมีควมรับผิดชอบต่อการกระทำที่ตัดสินใจและความปลอดภัย

ก่อนการใช้อุปกรณ์นี้ จะต้อง

- อ่านและทำความเข้าใจคู่มือการใช้งาน
- การฝึกฝน โดยเฉพาะเพื่อการใช้งานที่ถูกต้อง
- ทำความคุ้นเคยกับความสามารถและข้อจำกัดในการใช้งานของมัน
- เข้าใจและยอมรับความเสี่ยงที่เกี่ยวข้อง

การขาดความระมัดระวังและละเลยต่อข้อมูลนี้ อาจมีผลให้เกิดการบาดเจ็บสาหัสหรืออาจถึงแก่ชีวิต

อุปกรณ์นี้จะต้องถูกใช้งานโดยผู้ที่มีความสามารถเพียงพอและมีควมรับผิดชอบหรืออยู่ในสถานที่ที่อยู่ในความรับผิดชอบโดยตรงหรือควบคุมได้โดยผู้เชี่ยวชาญ

เป็นความรับผิดชอบของผู้ใช้งานต่อวิธีการใช้ การตัดสินใจความปลอดภัย และยอมรับผลที่เกิดขึ้นจากรูปร่างนั้น ไม่ควรใช้อุปกรณ์นี้ถ้าคุณไม่สามารถ หรือ ไม่อยู่ในสภาวะที่จะรับผิดชอบต่อความเสี่ยงที่จะเกิดขึ้นหรือไม่เข้าใจขอความช่วยเหลือในการใช้งาน

## 2. ชื่อของส่วนประกอบ

(1) สายรัดเอว (1 bis) แผ่นโพลีเอทิลีนสายรัดเอว (2) DOUBLEBACK หัวเข็มขัดสำหรับปรับสายรัดเอว (3) สายรัดขา (3 bis) DOUBLEBACK หัวเข็มขัดสำหรับปรับสายรัดขา (4) ฉลากสลักกับสายรัด (5) ห่วงผูกยึดแบบประตูเปิดตำแหน่งหน้าท้อง (6) ห่วงผูกยึดแนวตั้งที่หัวตัวตั้งท่อตำแหน่งหน้าท้อง (7) ห่วงคล้องอุปกรณ์ (8) ช่องเก็บที่หัวตัวตั้งท่อ (9) แผ่นป้องกันสะโพก

วัสดุประกอบหลัก

สายรัด โพลีเอสเตอร์

แผ่นป้องกันสะโพก เทอร์โมพลาสติก โพลียูรีเทน (TPU)

## 3. การตรวจสอบ จุดตรวจสอบ

ความปลอดภัยของคุณขึ้นอยู่กับความสมบูรณ์ของอุปกรณ์ของคุณ

Petzl แนะนำให้ตรวจสอบรายการเช็คของอุปกรณ์โดยผู้เชี่ยวชาญ อย่างน้อยทุก 12 เดือน (ขึ้นอยู่กับข้อกำหนดกฎหมายของประเทศและสภาพการใช้งาน) คำเตือน การใช้งานอย่างเข้มข้น อาจเป็นสาเหตุที่ทำให้คุณต้องทำการตรวจสอบเช็คอุปกรณ์ PPE ด้วยความถี่มากขึ้น ทำตามขั้นตอนที่แสดงไว้ที่ Petzl.com บันทึกผลการตรวจสอบเช็ค PPE ลงในแบบฟอร์มการตรวจสอบเช็ค ชนิด รุ่น ข้อมูลของโรงงานผู้ผลิต หมายเลขลำดับการผลิต หรือหมายเลขกำกับอุปกรณ์ วันที่ของการผลิต วันที่สั่งซื้อ วันที่ใช้งานครั้งแรก กำหนดการตรวจสอบเช็คครั้งต่อไป ปัญหาที่พบ ความคิดเห็น ชื่อของผู้ตรวจสอบเช็คพร้อมลายเซ็น

ก่อนการใช้งานแต่ละครั้ง

ตรวจสอบสายรัดที่จุดผูกยึด ที่หัวเข็มขัดปรับตำแหน่ง และที่จุดยึดติดกัน

ตรวจสอบร่องสลักขา วัสดุ การพองบวมและเสียหายจากการใช้งาน จากความร้อน และการถูกสัมผัสกับสารเคมี โดยเฉพาะอย่างยิ่งการตรวจสอบร่องสลักขา หรือเส้นค้ำหลุดลุ่ย

ตรวจสอบว่า หัวเข็มขัดปรับขนาดสายรัด ใช้งานได้อย่างถูกต้อง

ตรวจสอบให้มั่นใจว่าสายรัด ใล่ถูกขึ้นอย่างแน่นหนา (ติดตั้งอย่างถูกต้อง, ปราศจากการคลายเกลียว...)

จุดเชื่อมต่อแบบประตูเปิดที่ตำแหน่งหน้าท้อง

ตรวจสอบเข้าปากจากร่องรอยแตกร้าว มีขีดมีครูดรูปร่าง คราบสนิม ตรวจสอบเช็คสกรูว่าติดอยู่และหมุนแน่นดีแล้ว

ระหว่างการใช้งาน

ตรวจสอบอยู่เสมอว่า หัวเข็มขัดปรับสายรัด ได้สอดรัดใว้อย่างถูกต้อง

เป็นเรื่องสำคัญอย่างยิ่งที่ต้องตรวจสอบสภาพของอุปกรณ์อยู่เป็นประจำ และการต่อเชื่อมอุปกรณ์เข้ากับอุปกรณ์ตัวอื่นในระบบ แน่ใจว่าทุกชิ้นส่วนของอุปกรณ์อยู่ในตำแหน่งที่ถูกคล้องกับชิ้นส่วนอื่น

## 4. ความเข้ากันได้

ตรวจสอบว่าอุปกรณ์นี้ สามารถใช้งานเข้ากันได้กับอุปกรณ์อื่นในระบบที่เกี่ยวข้องกัน (เข้ากันได้คือ = ใช้งานด้วยกันได้โดยไม่ติดขัด)

อุปกรณ์ที่นำมาใช้งานร่วมกับสายรัดสะโพก จะต้องสอดคล้องกับข้อกำหนดมาตรฐานที่ข่มบังคับในแต่ละประเทศ (เช่น EN 12275 มาตรฐานของสวิสคาราไบเนอร์)

## 5. การติดตั้งสายรัดสะโพก

จุดเชื่อมต่อแบบประตูเปิดที่ตำแหน่งหน้าท้อง

สายรัดทั้งสองตัวต้องติดอยู่และถูกหมุนให้แน่นด้วยไขควงแบบเฉพาะ การใส่ประแจปลดเป็นวิธีเดียวที่สามารถตรวจสอบว่าการขันประแจแน่นถูกต้อง

ทำตามคู่มือการประกอบและถอดออกดูตามลูกศรที่แสดง

ไม่จำเป็นต้องหมุนสายรัดออกสุดเพื่อปลดแกนออก

ถ้าสกรูหล่นหายไปให้ติดต่อกับ Petzl after-sales service

สวมใส่สายรัดสะโพก

ก่อนการสวมใส่สายรัดสะโพก กางสายรัดออกและคลายหัวเข็มขัดของสายรัดเอาออกให้กว้างสุด

สอดปลายสายรัดส่วนเกินเข้าไปในแถบยางยึดกับสายรัดเพื่อหลีกเลี่ยงอุบัติเหตุจากการเลื่อนหลุดของหัวเข็มขัดเสมอ

ขณะเดิน คุณอาจปลดหางสายรัดขาออกเพื่อความสบายมากขึ้น แน่ใจว่าได้คล้องสายรัดขาอีกครั้งก่อนการหย่อนตัว

ห่วงผูกยึด ต้องอยู่ที่ตำแหน่งตรงกลาง

สายรัดสะโพกที่เป็ยกขึ้นและมีน้ำหนักจะเกาะ จะขาดต่อการปรับขนาด

การปรับขนาดและทดสอบการขยับยั้ง

ในสภาพแวดล้อมที่ปลอดภัย เคลื่อนไหวไปรอบ ๆ และหย่อนตัวในสายรัดจากจุดผูกยึดเพื่อเช็คว่าสายรัดให้ความรู้สึกสบายและได้ปรับขนาดที่เหมาะสมแล้ว

## 6. จุดผูกยึดและวิธีการใช้งาน

ดูภาพประกอบที่แสดงไว้หลากหลายวิธี

ห่วงผูกยึดแนวตั้งที่หัวตัวตั้งท่อตำแหน่งหน้าท้อง สามารถใช้เพื่อติดยึดกับบุคคลในการทำการกู้ภัย

## 7. ข้อมูลเพิ่มเติม

อุปกรณ์นี้ได้ผลิตตามข้อกำหนดของข้อบังคับ (EU) 2016/425 ในเรื่อง อุปกรณ์ป้องกันภัยส่วนบุคคล EU รายละเอียดข้อรับรองมาตรฐาน สามารถหาได้ที่ Petzl.com

ควรยกเลิกการใช้อุปกรณ์เมื่อไร

ขอควรระวัง: ในกิจกรรมที่ใช้งานเฉพาะเจาะจงเป็นที่เสี่ยงอาจทำให้อุปกรณ์ต้องถูกเลิกใช้แม้หลังจากการใช้งานเพียงครั้งเดียวที่นั้น ขึ้นอยู่กับชนิดของการใช้งานและคามรุนแรงของสภาพแวดล้อมของการใช้ (สภาพที่แจ้งหยาบ, สถานที่ใกล้ทะเล, ขอบมุมที่แหลมคม, สภาพอากาศที่รุนแรง, สารเคมี...)

อุปกรณ์จะต้องเลิกใช้ เมื่อ

- มีอายุเกินกว่า 10 ปี สำหรับผลิตภัณฑ์พลาสติก หรือสิ่งทอ
- ใดเคมีการตกกระชากอย่างรุนแรง หรือ เกินขีดจำกัด
- เมื่อไม่ผ่านการตรวจสอบเช็คสภาพ เมื่อมีข้อสงสัยหรือไม่แน่ใจ
- เมื่อไม่ทราบถึงประวัติการใช้งานมาก่อน
- เมื่อตกครุน วัสดุมีการเปลี่ยนแปลงกฎเกณฑ์มาตรฐานเทคนิค หรือ ความเข้ากันได้ไม่ได้กับอุปกรณ์อื่น

ทำลาอุปกรณ์เพื่อป้องกันการนำกลับมาใช้อีก

สัญลักษณ์

- A. อายุการใช้งาน 10 ปี - B. เครื่องหมาย - C. สภาพภูมิอากาศ ที่สามารถใช้งานได้ - D. ขอควรระวังการใช้งาน - E. การทำความสะอาด/ฆ่าเชื้อโรค - F. ทำใ้แห้ง - G. การเก็บรักษา/การขนส่ง - H. การคิดเปลี่ยนแปลง/การซ่อมแซม (ไม่อนุญาตให้ทำภายนอกโรงงานของ Petzl ยกเว้นส่วนที่สามารถใช้ทดแทนได้) - I. คำถาม/ติดต่อ

อุปกรณ์มีการรับประกันเป็นเวลา 3 ปี

เกี่ยวกับวัสดุหรือความบกพร่องจากการผลิต ข้อถ่วงจากการรับประกัน การชำรุดบกพร่องจากการใช้งานตามปกติ ปฏิบัติจากสารเคมี การแก้ไขดัดแปลง การเก็บรักษาไม่ถูกวิธี ขาดการดูแล การนำไปใช้งานที่นอกเหนือจากที่อุปกรณ์ได้ถูกออกแบบไว้

เครื่องหมายคำเตือน

1. สถานการณ์เสี่ยงที่จะเกิดอันตรายบาดเจ็บสาหัส หรือ เสียชีวิต 2. แสดงให้เห็นถึงความเสี่ยงต่อการเกิดอุบัติเหตุ หรือ การบาดเจ็บ 3. ข้อมูลสำคัญที่เกี่ยวข้องกับประสิทธิภาพในการใช้งาน หรือคุณสมบัติของอุปกรณ์ 4. ความเข้ากันได้ไม่ลงของอุปกรณ์

เครื่องหมายและข้อมูล

a. มีคุณสมบัติตามข้อกำหนดของอุปกรณ์ PPE โดยเฉพาะที่บอกถึงการผลิตผ่านมาตรฐาน EU - b. หมายเลขรับรองที่ผ่านการทดสอบที่ใช้ในการควบคุมการผลิตของ PPE นี้ - c. การสืบมาตรฐาน ข้อมูลแหล่งกำเนิด - d. การป้องกันไวกร่อน - e. หมายเลขลำดับ - f. ปีที่ผลิต - g. เดือนที่ผลิต - h. หมายเลขลำดับการผลิต - i. หมายเลขกำกับตัวอุปกรณ์ - j. มาตรฐาน - k. อ่านคู่มือการใช้โดยละเอียด - l. ข้อมูลระบุรุ่น - m. ที่อยู่ของโรงงานผู้ผลิต - n. วันที่ของการผลิต (เดือน/ปี)