

## H2 PRO

Headset Helmet Intercom

User Manual · Benutzerhandbuch · Manual de Usuario  
· Manuale d'uso · Manuel de l'Utilisateur

- Thank you for choosing MOMAN product. Please read this manual carefully before use and follow all instructions mentioned herein.
- Vielen Dank, dass Sie sich für MOMAN entschieden haben. Bitte lesen Sie dieses Benutzerhandbuch vor Gebrauch sorgfältig durch und befolgen Sie alle folgenden genannten Anweisungen.
- Gracias por elegir el producto MOMAN. Lea este manual detenidamente antes de usarlo y siga todas las instrucciones aquí mencionadas.
- Grazie per aver scelto il prodotto MOMAN. Si prega di leggere attentamente questo manuale prima dell'uso e di seguire tutte le istruzioni qui menzionate.
- Merci d'avoir choisi le produit MOMAN. Veuillez lire attentivement ce manuel avant utilisation et suivre toutes les instructions mentionnées ici.

## Achten Sie auf Ihre Moman Produkte

- Bewahren Sie das Produkt in einer trockenen, sauberen und staubfreien Umgebung auf.
- Halten Sie ätzende Chemikalien, Flüssigkeiten und Wärmequellen vom Gerät fern, um Schäden zu vermeiden.
- Verwenden Sie zur Reinigung des Produkts ein weiches, trockenes Tuch.
- Fehlfunktionen können durch Herunterfallen und Einwirkung äußerer Kräfte verursacht werden.
- Versuchen Sie nicht, das Gerät zu zerlegen. Andernfalls erlischt die Garantie.
- Bitte lassen Sie das Produkt von autorisierten Technikern überprüfen oder reparieren, wenn es zu Fehlfunktionen kommt.
- Die Nichtbeachtung aller Anweisungen kann zu einer Beschädigung des Produkts führen.
- Die Garantie gilt nicht für menschliches Versagen.

## Paketliste

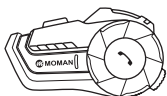

Intercom x2  
( x1 for 1-Rider Kit )



Klettverschluss Clip x2  
( x1 for 1-Rider Kit )



Rücken Clip x2  
( x1 for 1-Rider Kit )



Haken und  
Schlaufenbefestigungen x2  
( x1 for 1-Rider Kit )

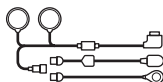

Auswechselbare Hard-  
und Soft Mic Lautsprecher x2  
( x1 for 1-Rider Kit )



Benutzerhandbuch x1

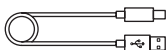

USB Kabel x2  
( x1 for 1-Rider Kit )



Schraubendreher x2  
( x1 for 1-Rider Kit )



Kopfhörer  
Klettverschluss x8  
( x4 for 1-Rider Kit )

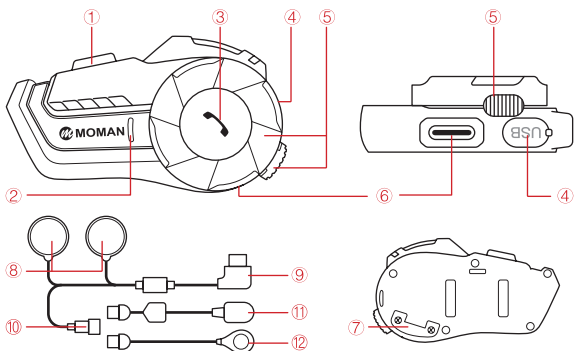

- |                     |                           |                                    |
|---------------------|---------------------------|------------------------------------|
| ① Ein/Aus-Taste     | ⑥ Kopfhörer-Schnittstelle | ⑪ Auswechselbares hartes Mikrofon  |
| ② Anzeigelicht      | ⑦ Schnallenklappe         | ⑫ Auswechselbares weiches Mikrofon |
| ③ Funktionstaste    | ⑧ Lautsprecher            |                                    |
| ④ Ladeschnittstelle | ⑨ Kopfhörerstecker        |                                    |
| ⑤ Drehknopf         | ⑩ Mikrofon-Adapter        |                                    |

## Wichtiger Hinweis:

Befolgen Sie vor der Installation des Intercoms die Anweisungen im Benutzerhandbuch, um Ihr Telefon anzuschließen und den Klang und die Lautstärke zu testen. Wenn es nach der Installation auf dem Helm einen großen Unterschied in der Klangwirkung und Lautstärke gibt, passen Sie bitte die Position des Lautsprechers im Helm an.

# Operation

## 1. Einschalten/Ausschalten

**EIN:** Drücken Sie die Ein/Aus-Taste für 2 Sekunden.

**AUS:** Drücken Sie die Ein/Aus-Taste für 4 Sekunden.

**Zurücksetzen:** Im eingeschalteten Zustand, drücken Sie die Ein/Aus-Taste für 8 Sekunden.

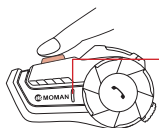

**EIN:** Das **BLAUE** Licht blinkt zweimal, das **ROTE** und das **BLAUE** Licht blinken abwechselnd.

↓ Sprachaufforderung



**AUS:** Das **ROTE** Licht blinkt einmal.

## 2. Telefonsteuerung

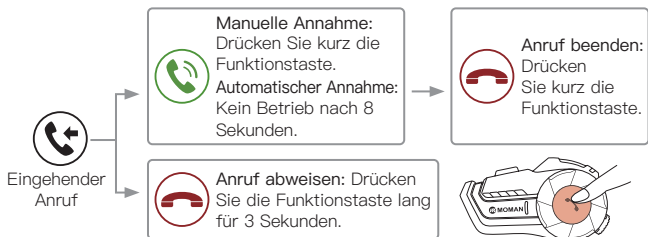

 **Wahlwiederholung des letzten Anrufs:** Ohne Bluetooth-Verbindung doppelklicken Sie auf die EIN/AUS-Taste.

 **Automatischer Antwortmodus:** Ohne Bluetooth-Verbindung, doppelklicken Sie auf die ON/OFF-Taste.

- \* **EIN:** BLAUES Licht blinkt zweimal
- \* **AUS:** ROTES Licht blinkt zweimal

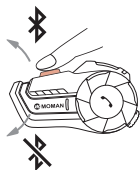

## 3. Musiksteuerung

 **Abspielen/Pause:** Nach der Bluetooth-Verbindung, drücken Sie einmal kurz die Funktionstaste.



 **Vorheriger Titel:** Drehen Sie den Drehknopf gegen den Uhrzeigersinn.

 **Nächster Titel:** Drehen Sie den Drehknopf im Uhrzeigersinn.

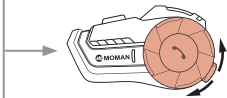

 **Lautstärke erhöhen:** Drehen Sie den Drehknopf gegen den Uhrzeigersinn und HALTEN Sie ihn.

 **Lautstärke verringern:** Drehen Sie den Drehknopf im Uhrzeigersinn und HALTEN Sie ihn.

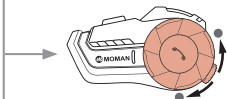

\* Es gibt einen Sprachalarm für zu hohe und zu niedrige Lautstärke.

## 4. FM Radio

- ① Ein: Doppelklicken Sie im Standby-Modus zweimal auf die Funktionstaste.
- ② Aus: Doppelklick auf die Funktionstaste.
- ③ Kanal wählen: Drehen Sie den Drehknopf schnell, um den Kanal zu wählen und einzustellen.

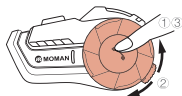

### Hinweise:

Wenn das Signal in Innenräumen schwach ist, versuchen Sie, das FM Radio in der Nähe eines Fensters oder in einem offenen Bereich einzuschalten.

Wenn ein Telefonanruf eingeht, wird das FM Radio automatisch ausgeschaltet und schaltet sich wieder ein, wenn der Anruf beendet ist.

## 5. Sprachwechsel

Schalten Sie das Gerät ein, drücken Sie die Ein/Aus-Taste und betätigen Sie gleichzeitig den Drehknopf.  
(Englisch → Japanisch → Italienisch)

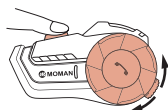

## 6. Sprachassistent

Nach der Bluetooth-Verbindung drücken Sie die Funktionstaste 1 Sekunde lang.

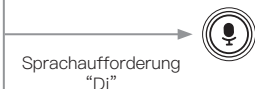

## 7. Trennung der Verbindung

### 7.1 Mit dem Handy:

- ① Nach dem Einschalten drücken Sie die Ein/Aus-Taste und die Funktionstaste gleichzeitig für 4 Sekunden, das blaue Licht blinkt zweimal, dann blinken das rote und das blaue Licht abwechselnd.
- ② Koppelung: Schalten Sie die Bluetooth-Funktion ein und suchen Sie nach "MOMAN H2 PRO", um eine Verbindung herzustellen.

Sprachaufforderung:  
"Bluetooth connected"



### 7.2 Koppelung von zwei Intercom:

- ① Nach dem Einschalten drücken Sie die Ein/Aus-Taste und die Funktionstaste gleichzeitig für 4 Sekunden, das blaue Licht blinkt zweimal, dann blinken das rote und das blaue Licht abwechselnd.
- ② Drücken Sie eine der EIN/AUS-Taste, das BLAUE Licht blinkt schnell.

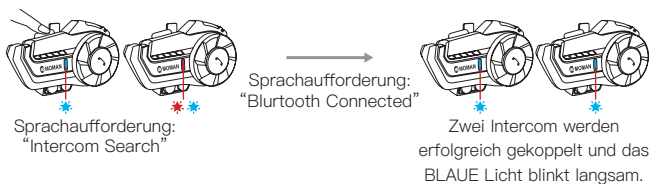

#### Hinweise:

1. Automatische Verbindung: Sobald das Funkgerät erfolgreich gekoppelt ist, muss die Kopplung nicht wiederholt werden.
2. Nach dem Einschalten, drücken Sie kurz die Ein/Aus-Taste im Standby-Modus zu reparieren.

### 7.3 Wiederverbinden/Trennen der Verbindung:

- ① Wiederverbinden: Drücken Sie kurz die EIN/AUS-Taste. → Sprachaufforderung: "Di"
- ② Trennen: Drücken Sie kurz die EIN/AUS-Taste. → Sprachaufforderung: "Di"

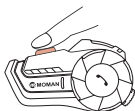

#### Hinweise:

Innerhalb von fünf Minuten nach dem Trennen der Verbindung wird die Verbindung automatisch wiederhergestellt.

Bei mehr als fünf Minuten drücken Sie kurz die EIN/AUS-Taste, um die Verbindung wiederherzustellen.

## 8. Musik Teilen

### (1) EIN:

- ① Nachdem Intercom A mit Bluetooth verbunden ist, koppeln Sie Intercom A mit Intercom B.
- ② Trennen Sie die Verbindung zwischen Intercom A und Intercom B.
- ③ Intercom A spielt Musik ab.
- ④ Drücken Sie die Funktionstaste des Intercoms A lang. Wenn Sie die Sprachaufforderung "Di" hören, drücken Sie die Funktionstaste des Intercom A für 2 Sekunden. Wenn Sie die Sprachansage hören, ist die Teilen von Musik erfolgreich.

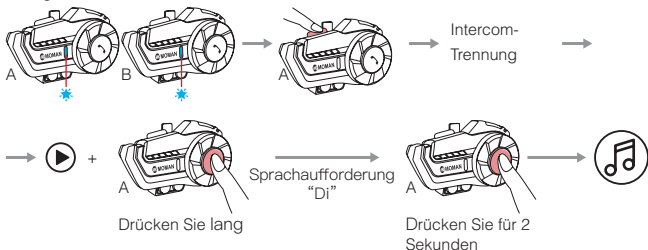

- ② AUS: Drücken Sie die Funktionstaste des Intercom A für 2 Sekunden



#### Hinweis:

- ① Musik kann nur vom Hauptgerät geteilt werden. Das Hilfsgerät können keine Musik teilen.  
(Urteil: Intercom A und Intercom B paaren sich. Derjenige, der aktiv Paare bildet, ist der Hauptgerät.)
- ② Erst nach der Wiederherstellung der Werkseinstellungen und der erneuten Kopplung können Sie zwischen der Haupt- und den Hilfsgerät wechseln.
- ③ Wenn die Musik von Intercom A pausiert und die Musik von Intercom B läuft, dann spielt Intercom A die Musik von Intercom B.

## 9. Multimode-Umschaltung

- ① Zwischen Intercom und Musik/FM Radio:



→  
Sprachaufforderung:  
"Di"

Beenden des Intercom-  
Modus und aufrufen des  
Musik/FM Radio-Modus

Im Intercom-Modus die Ein/  
Aus-Taste kurz drücken

- ② Zwischen Intercom und handy:



## 10. Funktionspriorität

Ebene 1: Handy

Ebene 2: Intercom

Ebene 3: Musik/FM Radio

## Installation

### 1. Methode 1: Installation mit Rücken Clip

- ① Verwenden Sie den Schraubendreher, um die Schrauben des hinteren Clips zu lösen, damit er sich richtig öffnen kann.
- ② Öffnen Sie das Innenfutter des Helms, setzen Sie den Rücken Clip in die richtige Position auf der linken Seite des Helms ein und ziehen Sie die Schraube fest.
- ③ Schieben Sie das Intercom in den hinteren Klemmschlitz, um die Klemmung



sicherzustellen.

④ Öffnen Sie das Helmfutter (Ohrenposition) und reinigen Sie die Oberfläche des Helms. Bringen Sie ein Klettband an der linken und rechten Seite des Helms an.

⑤ Kleben Sie den Lautsprecher auf die feste Klettfläche, und der Lautsprecher mit der kurzen Leitung sollte in der Nähe des Geräts angebracht werden. Befestigen Sie das Mikrofon und ordnen Sie das Helmfutter und das Kabel an.

⑥ Stecken Sie das Headset in die Buchse des intercoms und binden Sie das Headsetkabel fest.

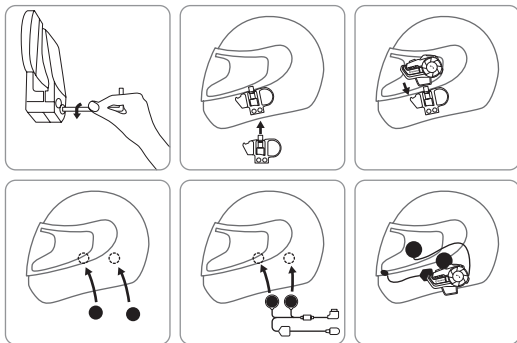

## Methode 2: Installation mit Klettverschluss

Trennen Sie die Haken und Schlaufenverschlüsse. Trennen Sie die Haken und Schlaufenverschlüsse. Kleben Sie zunächst den Haken auf den Klettverschluss-Clip. Wählen Sie dann die entsprechende Befestigungsstelle am Helm und Befestigen Sie das Intercom am Klettverschluss-Clip.

Für die Installation der Lautsprecher können Sie sich auf die obige Beschreibung beziehen.

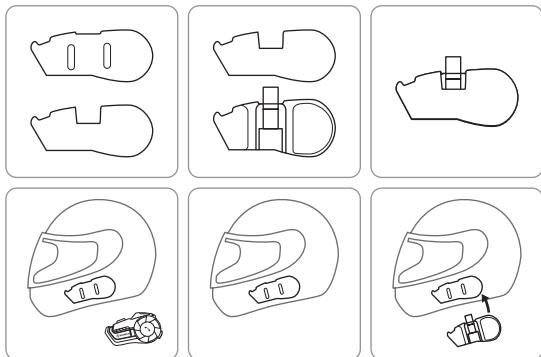

## 2. Abnehmen des Intercoms vom Helm

Ziehen Sie zunächst den Stecker des Headsets ab, drücken Sie dann mit einem Finger auf die Befestigungsschnalle in der Mitte des Rücken Clips (drücken Sie sie in Richtung der Seite des Helms), um den Haken des Rücken Clips vom Intercom zu trennen. Drücken Sie das Intercom nach oben, um sie sanft aus dem Rücken Clip gleiten zu lassen und die Demontage abzuschließen.

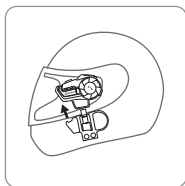
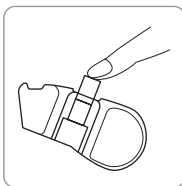
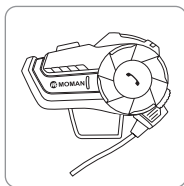

## 3. Befestigen des Headset-Steckers (Falls erforderlich)

Lösen Sie die Schrauben auf der Rückseite des Intercoms mit einem Schraubendreher. Öffnen Sie die Schnallenklappe, stecken Sie den Headset-Stecker ein und ziehen Sie die Schrauben fest. Wenn Sie das Headset ausstecken müssen, öffnen Sie die Schnallenklappe, indem Sie die Schrauben lösen.

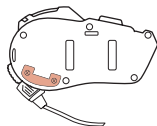

## Hinweis beim Aufladen

1. Bevor Sie das Intercom benutzen, laden Sie es bitte mit dem mitgelieferten Ladekabel auf. Der kleine Typ-C-Stecker des Ladekabels wird mit dem USB-Ladeanschluss des Intercoms verbunden, und der große USB-Anschluss des Ladekabels wird mit den folgenden Ladeanschlüssen zur Stromversorgung verbunden:

- A. USB-Schnittstelle des Computers;
- B. Ein mobiles Netzteil mit DC 5V Ausgang;
- C. Ein USB-Netzteil mit DC 5V Ausgang

2. Während des Ladevorgangs leuchtet die rote LED immer. Wenn der Akku vollständig geladen ist, schaltet sich die rote LED langsam aus. Es dauert 2,5 Stunden, um vollständig aufzuladen.

## Spezifikationen

Übertragungreichweite	bis zu 1000m
Verbindungsentfernung zum Handy	20m
Bluetooth Version	5.1
Bluetooth Protokoll	A2DP, AVRCP
Ladeanschluss	Typ-C
Standby-Zeit	300 Stdn.
Betriebszeit	20 Stdn.
Akku	900mAh
Aufladezeit	2 Stdn.
Ladespannung	5V
Lautsprecher Durchmesser	40mm
Frequenzbereich	2,4GHz
Temperaturbereich	-20°C~50°C

## Hinweis

1. Wenn Sie das Intercom einen Monat oder länger nicht benutzen, laden Sie es bitte alle zwei Monate auf, um den Lithium-Akku zu schützen.
2. Die Lagertemperatur dieses Produkts ist -20°C , bis 50°C , und speichern Sie nicht in der Umgebung mit zu hohen oder niedrigen Temperaturen, sonst wird die Lebensdauer des Produkts beeinträchtigt.
- 3.Bitte legen Sie das Produkt nicht ins Feuer, um eine Explosion zu vermeiden.
- 4.Die Rückseite des intercoms kann nur mit zwei Schrauben geöffnet werden. Lösen Sie nicht die anderen Schrauben der Gegensprechanlage, da dies einen Kurzschluss in der Hauptplatine oder eine Beschädigung der Batterie verursachen kann.

## Moman (UK) Limited

---

📍 Unit 25 Basepoint Business Centre, Aviation Park, West Christchurch,  
United Kingdom BH23 6NX

🌐 [www.momanx.com](http://www.momanx.com)

📘 @MomanGlobal

📺 <https://moman.co/youtube>