

1.上下対折

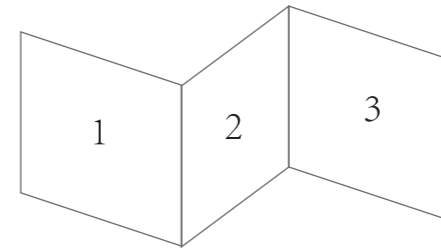

2.在3折，保持1在最上面

中英文正反印刷

100mm

145mm



スマホ/タブレット/DSLR テレプロンプター



ユーザーマニュアル

グローバルな特許デザイン 広角レンズ対応

■ パッケージ一覧

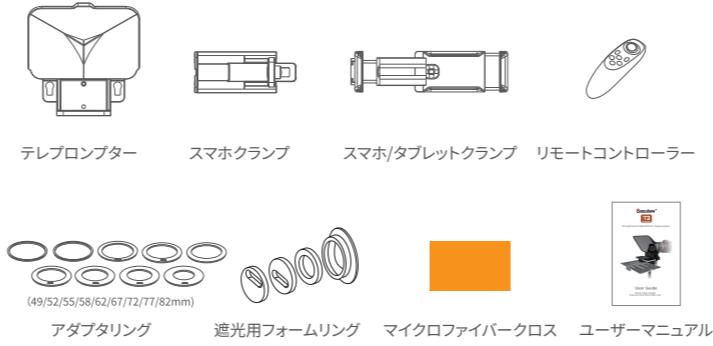

■ サイズ

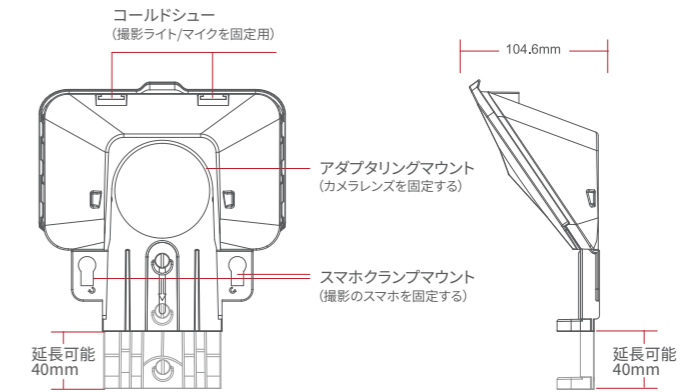
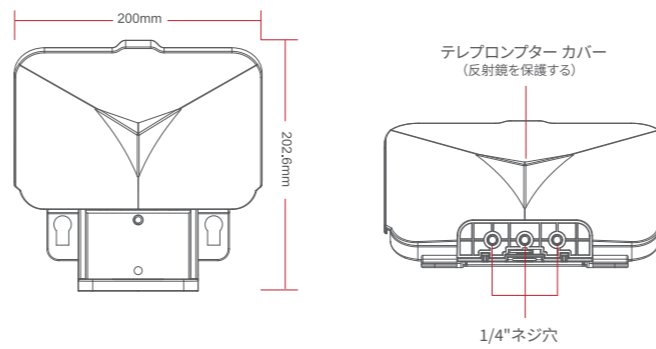

■ 取り付け方法

1. スマホで撮影

① 前のクラムの取付

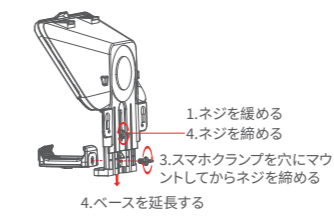

② テレプロンプターの取付

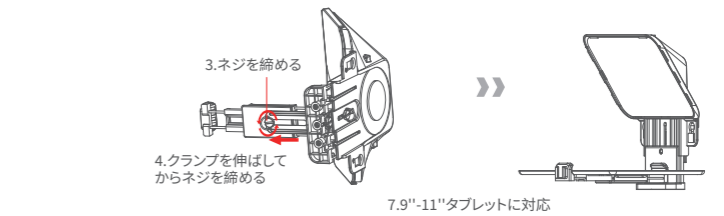
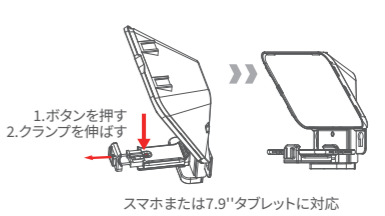

③ 遮光用フォームリングの取付

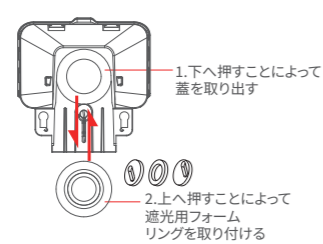

④ 撮影用スマホクラムの取付

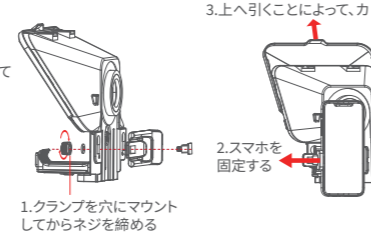

③ テレプロンプターの取付

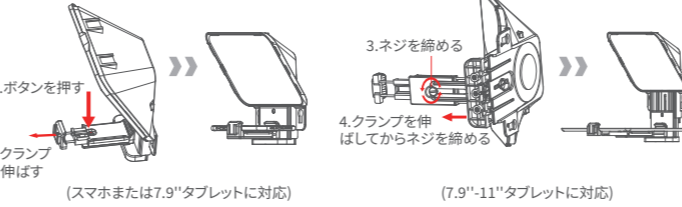

⑤ 取り付け

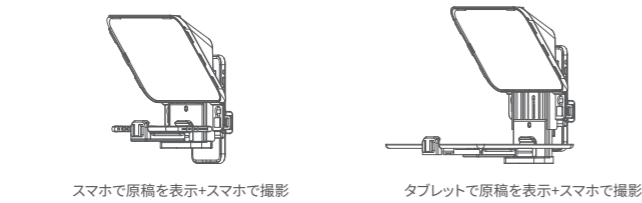

④ カメラの取付

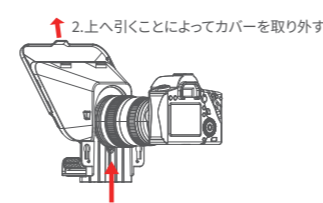

⑤ 取り付け

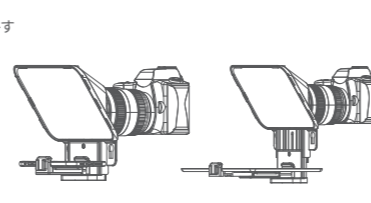

2. DSLR レコーディング

① 前のクラムの取付

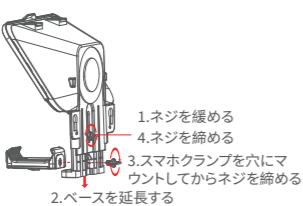

② アダプタリングの取付



■ APP ダウンロード



IOS ユーザーはApp Storeで「BESTVIEW」を検索してください。



Android ユーザーはGoogle playで「BESTVIEW」を検索してください。

■ リモートコントローラー



リモート使用方法

- 電源オン: 点灯するまで(約2秒) 電源ボタンを押してください。
- 電源オフ: ランプが消えるまで(約5秒) 電源ボタンを押してください。

ご注意: 何も接続せずに電源を入れた場合は5分後に電源が切れ、スマホを接続した場合は30分後に電源が切れます。

- 接続: 電源を入れた後、LEDランプが点灯し、自動的に比較モードに入り、BESTVIEW を選択して接続した後、LEDランプが消灯し、次回は自動的に接続されます。新しいデバイスを接続したい場合は、電源オフモードでは、電源ボタンを8秒以上押し続けると、ライトが点滅し、比較モードになります。

