

お手入れ

- 本製品をお使いになる前に、このマニュアルを熟読してください。
- 高温による破損を防止するため、毎回使用する前に、必ず COB の保護カバーを外してください。
- 本製品に水などの液体が入ったりしないよう、またぬらさないようご注意ください。
- 液体、熱源、腐食性化学物質から離れて保管してください。
- 使用中はお子様の手の届く場所で使用・保管しないでください。
- COB やヒートシンクが高温になりますので、ランプ本体を覆ったり、倒したりしないでください。また手で触れないようご注意ください。
- ライトの損害を防止するため、他社の電源アダプターをご使用しないでください。
- つまずいて停電や製品破損の原因となりますので、ご使用の際は電源コードを片付けてください。
- 製品を完全に冷却してから保管してください。使用時以外は電源コードはデバイスから抜いて収納バッグの対応する位置に置いてください。
- 保証対象外となりますので、製品を改造、分解をしないでください。また技術者以外による修理はしないでください。
- COLBOR 非純正部品を使用して故障や不具合を起こした場合は保証対象外となります。
- 人為的な損害は保証対象外となるため、落としたり、衝撃を加えないでください。
- COLBOR には製品デザインなどを決定または変更する権利を有しますので、デザイン、仕様、外観は予告なく変更する場合があります。予めご了承ください。

電源接続

- 電源アダプターは純正品をご使用ください。純正品ではないフィルターを使用した場合、ライトの破損の原因となる場合があります。
電源アダプターポート (DCOUT) 及びライトの電源ポート (DCIN) のプラスとマイナス配線は下記の通りとなります。

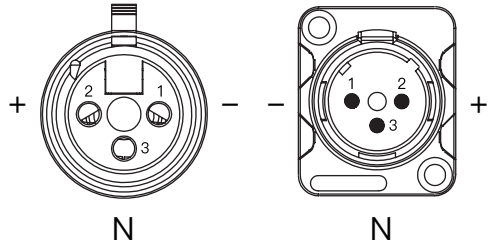

製品説明

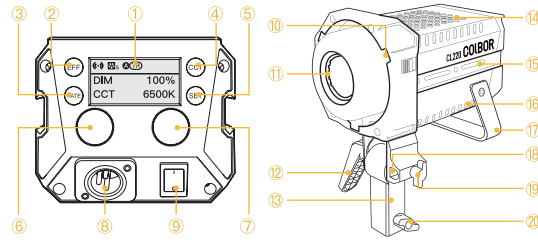

- | | |
|----------------|-------------------|
| ① LED スクリーン | ⑪ COB ランプピース |
| ② EFF モードボタン | ⑫ ライト角度調整用ロックグリップ |
| ③ RATE 選択ボタン | ⑬ ベースブラケット |
| ④ 色温度モードボタン | ⑭ 空気吹出口 |
| ⑤ 設定ボタン | ⑮ NATO のみぞ |
| ⑥ 色温度調整ノブ | ⑯ 給気口 |
| ⑦ 輝度調整ノブ | ⑰ ライトの取っ手 |
| ⑧ DC 48V 電源ポート | ⑱ アンブレラホールネジ |
| ⑨ 電源スイッチ | ⑳ ベースブラケットネジ |
| ⑩ BOWENS マウント | |

取付方法

1. COB 保護カバーの取外

COB 保護カバーを持ち、矢印が示すように引き出します。
*ご注意: 高温による破損を防止するため、毎回使用する前に、必ず COB の保護カバーを外してください。

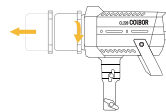

2. リフレクターの取り付け・取り外しについて

リフレクターの取り付け: リフレクターをランプヘッドの周りのみぞに合わせてクリップします。その際に推力によりトップロッドは引き込むようになります。そしてリフレクターを矢印が示すように回転させて、トップロッドが跳ね返ったら取付が完了です。

リフレクターの取り外すは【COB 保護カバーの取外】の説明をご参考にして下さい。

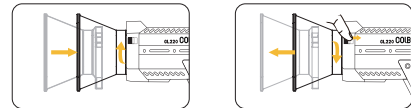

3. ライトの設置・固定

内側が遮蔽されなくなるまでベースブラケットネジを外します。そしてライトをベースブラケット上部に置いてベースブラケットネジを締めて固定します。ライト本体の照明角度を調整してからライト角度調整ロック用取っ手を締めて固定します。

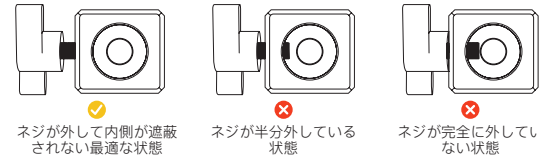

4. アンブレラの取り付け

アンブレラホールネジを内側の遮蔽されない状態まで外して、アンブレラのハンドルをホールに差し込んでください。前後の位置調整が完了したら、ニーズによってネジを締めて固定してください。



5. 電源接続

(1) 電源アダプターの取り付け

電源アダプターをぶら下げたままにしないでください。ワイヤリングを利用してライトスタンドに引っ掛けられることができます。



(2) 電源アダプターの給電

電源アダプターを接続し、ピンをランプ本体の DC 電源ポートに合わせて全て安定した後、ケーブルを通して電源を入れます。

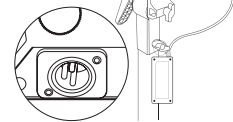

(3) 電源コードの収納

ライトの電源を切って電源コードを抜いてください。電源コードを抜く時に、コネクターの安全ロックを押して抜き出してください。ロックを解除せずに電源プラグを抜き出しは禁止です。

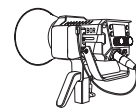

(4) V マウントバッテリーの給電

付属の NATO 拡張アクセサリと VM3 (別購入可能) を組み合わせて V マウントバッテリーをライトにひっかけられます。そして D-tap to XLR 変換ケーブルを接続してライトの電源を入れます。

*注意事項: 本製品の最大輝度は、14.8V バッテリー 1 本で駆動した場合のフルパワーの 50% です。

操作説明

- 購入後初めて使用する時、必ず COB 保護フィルムを剥がしてください。
- ライト電源を入れる: 電源を正しく接続されていると確認後、スイッチを [-] まで押してください。スクリーンはブランドと製品モデルが現れまして操作画面に入ります。(初期設定は CCT モード)
- ライト電源を切る: スwitch を [o] まで押して電源を切ってください。

ステータスアイコン説明

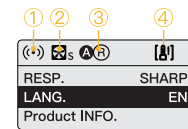

① アプリ接続状態アイコン

- (↻) (↻) 設定メニューでワイヤレス接続を選択すると、アイコンが動きます。

(↻)	アイコンが常に点灯しているのは、アプリとのペアリングに成功したことを示します。アイコンが消えると、アプリとのペアリングが失敗したことを示します。ペアリングできていない状態です。
② ファンステータアイコン	
(s)	スマートモードになります。ファンの回転数を調整して最適な状態で使用できるよう、内部の検出温度に応じて最適な動作状態になるように働きます。
(o)	静音モードになります。ファンが低速で回り続けて騒音が少ないです。もし製品温度がアラーム値より高くなると過熱保護機能が働きます。
(P)	性能モード。ファンが最高速で回り続けて、放熱を優先させます。
③ グループ状態アイコン	
(NULL)	グループ化なし状態。製品は初期化の状態であり、他のグループの影響を受けません。
(A) (T)	A はグループ A を表示します、総計 15 グループ (A ~ O) があります。T は Tx を表示します
(A) (R)	A はグループ A を表示します、総計 15 グループ (A ~ O) があります。R は Rx を表示します
(A) (TR)	A はグループ A を表示します、総計 15 グループ (A ~ O) があります。TR は TxRx を表示します
④ 製品過熱警告アイコン	
(A)	アイコンが点滅する場合は、製品の内部温度が高すぎるため、冷却対策が必要であることを示します。アイコンが消えたら、正常な動作であることを示します。

CCT モード (CCT モードボタン短押しで入る)

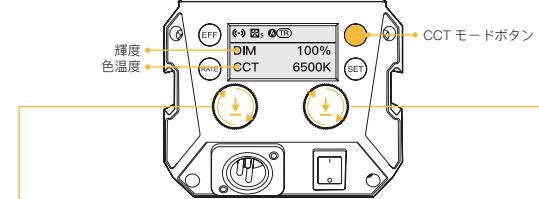

色温度調整ノブ
ノブを時計回りおよび反時計回りによって色温度を調整することができます。
色温度範囲: 2700K ~ 6500K
ノブのショートカットを押してプリセット色温度を切り替えます。プリセット色温度: 2700K、3200K、4000K、5600K、6500K

輝度調整ノブ
ノブを時計回りおよび反時計回りによって輝度を調整することができます。
輝度範囲 0% ~ 100%
ノブのショートカットを押してプリセット輝度を切り替えます。プリセット輝度: 0%、25%、50%、75%、100%。

*ノブを回すと現在の設定パラメーターの値が拡大され、1.5 秒以上操作しない場合は自動的にメイン画面に戻ります。

EFF モード (EFF モードボタン短押しで入る)

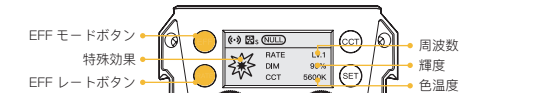

色温度調整ノブ
ノブを時計回りおよび反時計回りによって色温度を調整することができます。色温度範囲: 2700K ~ 6500K
ノブのショートカットを押してプリセット色温度を切り替えます。プリセット色温度: 2700K、3200K、4000K、5600K、6500K

輝度調整ノブ
ノブを時計回りおよび反時計回りによって輝度を調整することができます。輝度範囲 0% ~ 100%
ノブのショートカットを押してプリセット輝度を切り替えます。プリセット輝度: 0%、25%、50%、75%、100%。75%、100%

EFF モードボタン
火→色温度グラデーション→パルス→TV→爆発→壊れた電球→電気溶接→ストロボ→ライトニング→SOS

EFF		周波数: Lv.1 - Lv.5 輝度: 0%~100% 色温度: 2700K~6500K		周波数: Lv.1 - Lv.5 輝度: 0%~100% 色温度: 2700K~6500K
		周波数: Lv.1 - Lv.5 輝度: 0%~100% 色温度: LOCK		周波数: Lv.1 - Lv.5 輝度: 0%~100% 色温度: 2700K~6500K
		周波数: Lv.1 - Lv.5 輝度: 0%~100% 色温度: 2700K~6500K		周波数: Lv.1 - Lv.5 輝度: 0%~100% 色温度: 2700K~6500K
		周波数: Lv.1 - Lv.5 輝度: 0%~100% 色温度: LOCK		周波数: Lv.1 - Lv.5 輝度: 0%~100% 色温度: 2700K~6500K
		周波数: Lv.1 - Lv.5 輝度: 0%~100% 色温度: 2700K~6500K		周波数: LOCK 輝度: 0%~100% 色温度: 2700K~6500K

セッティング

- 設定ボタンを短く押し、設定メニューに入ります。
- 輝度調整ノブを時計回り、反時計回りに回して、設定項目を選択します。
- 設定ボタンを短押しして対応する設定パラメータを調整します (ワイヤレス接続設定の場合は輝度調整ノブの短押しが必要です)。

	セッティング	オプション
	ワイヤレス接続	アプリ / リモコン 設定ボタンを長押ししてペアリングします。(アプリ操作とリモコン操作は一つのみ選択できます。)
	ファンモード	スマートモード / サイレントモード / 性能モード スマートモード: 現在の内部温度を判断して、製品が自らファンの回転数を調整する。 サイレントモード: ファンが半の電力で動作します。(110W) 性能モード: ファンが最高速で回り続けて、放熱を優先させます。
	グループ	NULL / A ~ O (初期設定: NULL)
	通信設定	TX / RX / TXRX (初期設定: TXRX)
	カーブ	LINEAR, L.CURVE, E.CURVE, S.CURVE.
	レスポンス	シャープ / スムース (初期設定: スムース)
	起動時の輝度	0% ~ 100%、初期設定
	言語	英語・中国語 (初期設定: 英語)
	製品情報	設定ボタンを短押しすると、製品情報画面に入ることができます。もう一度短押しして、設定メニューを表示します。 ①ハードウェアバージョン ②ファームウェアバージョン ③プロトコルバージョン ④Mac アドレス

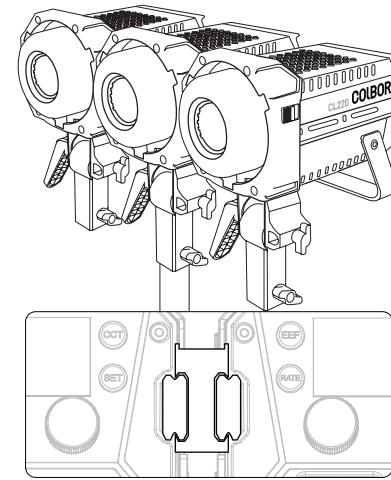

★付属の NATO 拡張アクセサリは後続販売するのアクセサリと組み合わせることでライトの組立てが可能です。(最大三台まで組み合わせ可能です)

仕様

演色指数	97+
色温度範囲	2700K~6500K (±200K)
ビーム角	≈ \angle 120° リフレクター≈ \angle 15°
照度	照明データは付属書 1 をご覧ください
COB 出力	220W
定格出力	250W (Max Power)
作業電圧	DC 48V 5.2A
ファンモード	スマートモード / サイレントモード / 性能モード
端子	3極XLRコネクタ メス (二つのプラス極と一つのマイナス極)
素材	アルミニウム +ABS
サイズ	212*128*219mm (ベースブラケットが含み)
重量	1570g (ベースブラケットが含み)
動作環境温度	-10~40°C

セット内容

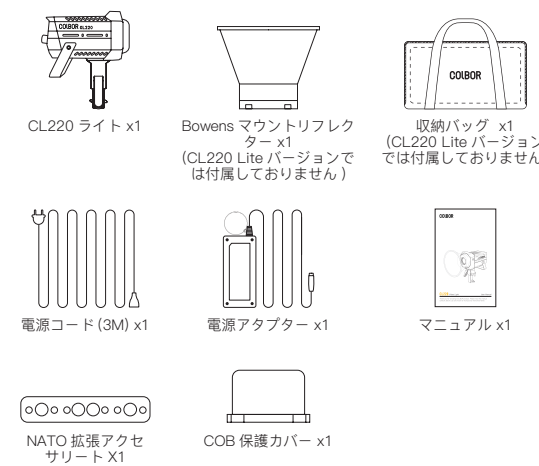

★販売地域によって電源アダプターが異なります。

COLBOR アプリ ダウンロード



<https://www.colborlight.com/pages/colbor-apps-download>

リモコン操作、ファームウェアアップデートなどの機能をご利用できるため、QRコードを読み取ってアプリをダウンロードしてください。

付属書 1

		照明データ			
CCT			1m	3m	5m
2700K	ライト	LUX	8,020	1,250	569
		FC	745	116	53
リフレクター	LUX	83,000	7,780	3,040	
	FC	7,710	723	282	
3200K	ライト	LUX	8,130	1,330	594
		FC	772	123	55
リフレクター	LUX	88,600	8,320	3,210	
	FC	8,230	773	298	
4300K	ライト	LUX	8,840	1,420	636
		FC	822	132	59
リフレクター	LUX	98,200	9,150	3,500	
	FC	9,120	850	325	
5600K	ライト	LUX	9,430	1,480	666
		FC	876	138	62
リフレクター	LUX	105,000	9,820	3,710	
	FC	9,750	912	345	
6500K	ライト	LUX	9,340	1,510	686
		FC	877	140	64
リフレクター	LUX	108,000	10,200	3,880	
	FC	10,100	949	360	

★実験室でのテストによるデータです。

保証

COLBOR 製品をお買い上げ頂き、誠にありがとうございます。
1. 製品の購入日から 30 日以内に、当社の責任による品質上の問題が発生した場合、無償で交換または修理をさせていただきます。
2. オリジナルの COLBOR 商品は 12 か月の限定保証サービスを受けることができます。保証期間の起算日は製品の当初購入日とさせていただきます。保証期間内に、製品の欠陥や故障や材料の欠陥、または技術的な問題に起因する場合、欠陥のある製品または部品を無料で修理または交換致します。

保証対象外と制限

- 操作仕様に従わない製品の不適切な使用に起因する不具合。
- 人為的な損傷。例: 衝突、圧迫、引っかき、浸水など。
- COLBOR の書面による事前の同意なしに、ユーザーまたはサードパーティが製品を変更した場合。例: 部品や回路の交換、ラベルの変更。
- 製品のコードが保証書と一致しない、製品のコードまたは保証書が変更されており、または切り取られている場合。

保証請求のお手続き

- 購入後に製品に不具合や問題が発生した場合、ご購入の店舗までお問い合わせください。
- 購入の証拠として、領収書と保証書を保管してください。これらの書類のいずれかが不足の場合、売上返品、または有料サービスのみを提供致します。
- COLBOR 製品が保証対象外の場合、サービスと部品の費用が請求されます。

保証書	
製品保証についての内容の記入をお願いいたします。また、メール (support@syncoaudio.com) にてお気軽にお問い合わせください。	
ユーザー情報	顧客名:
	電話番号:
	メール:
購入情報	住所:
	購入日:
	モデル: 商品コード: 販売店:
修理履歴	修理日:
	技術者: 問題:

結果 解決済み 未解決 返品 (交換済み)