

EXPLORE[®]

SCIENTIFIC

PORTABLE BLUETOOTH SPEAKER CLOCK
WITH WIRELESS CHARGING

RADIOSVEGLIA BLUETOOTH CON RICARICA WIRELESS
TRAGBARER BLUETOOTH-LAUTSPRECHER MIT WECKER
UND KABELLOSER LADEFUNKTION

HORLOGE PORTABLE AVEC ENCEINTE BLUETOOTH
À CHARGEMENT SANS FIL

RELOJ ALTAVOZ BLUETOOTH PORTÁTIL
CON CARGA INALÁMBRICA

ART.NO.: BCC1001

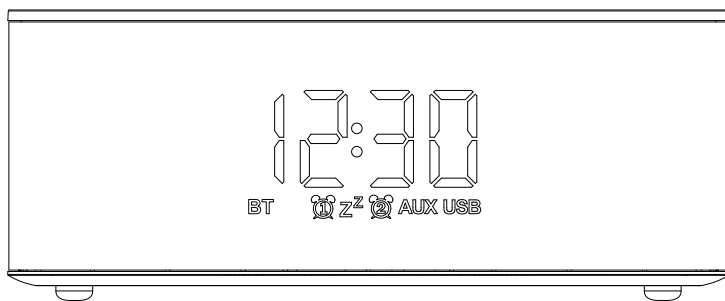

EN	INSTRUCTION MANUAL.....	2
IT	ISTRUZIONI PER L'USO.....	9
DE	BEDIENUNGSANLEITUNG	16
FR	MODE D'EMPLOI.....	23
ES	MANUAL DE INSTRUCCIONES	30

ABOUT THIS INSTRUCTION MANUAL



These operating instructions are to be considered a component of the device.

Please read the safety instructions and the operating instructions carefully before use.

Keep these instructions for renewed use at a later date. When the device is sold or given to someone else, the instruction manual must be provided to the new owner/user of the product. The device is intended only for indoor use.



GENERAL WARNINGS

- **Risk of electric shock** – This device contains electronic components. Only use the device as described in the manual; otherwise, you run the risk of an electric shock.
- **Choking hazard** – Children should only use the device under adult supervision. Keep packaging material, like plastic bags and rubber bands, out of the reach of children, as these materials pose a choking hazard.
- **Risk of chemical burn** – Keep batteries out of the reach of children! Make sure you insert the batteries correctly. Leaking battery acid can lead to chemical burns. Avoid contact of battery acid with skin, eyes and mucous membranes. In the event of contact, rinse the affected region immediately with a plenty of water and seek medical attention.
- **Risk of fire/explosion** – Do not expose the device to high temperatures. Use only the recommended batteries. Do not short-circuit the device or batteries, or throw them into a fire. Excessive heat or improper handling could trigger a short-circuit, a fire, or an explosion.

- Do not disassemble the device. In the event of a defect, please contact your dealer. The dealer will contact the Service Centre and can send the device in to be repaired, if necessary.
- Use only the recommended batteries. Always replace weak or empty batteries with a new, complete set of batteries at full capacity. Do not use batteries from different brands or with different capacities. The batteries should be removed from the unit if it has not been used for a long time.
- Do not submerge the device in water or attempt to disassemble the device.
- Do not use this product in an aircraft.
- Device may be warm while with power supply through an adaptor. It is normal.

SCOPE OF DELIVERY

Wireless speaker clock, Operating instructions, Micro USB charging cable.

PRODUCT OVERVIEW

1. Press [◀] to lower volume. While in Bluetooth mode, press and hold to go to previous track.

2. Press [▶] to increase volume. While in Bluetooth mode, press and hold to go to next track.

Remarks: While in Aux-in mode, the track could only be changed through your device.

3. When playing music, press [⏸] to pause or play. When you receive a call, press to answer or press and hold to reject the call.

When you are on the phone through Bluetooth mode, press to end. When the call ends, music will resume playing. At Bluetooth mode, press twice to dial number of last call.

4. Press [📞] to switch mode. Press and hold to enter or exit the standby status.

5. Press [⌚] to switch setting between screen brightness, clock, alarm 1 and alarm 2.

6. While in setting mode, press [◀] to decrease brightness or numbers.

7. While in setting mode, press [▶] to increase brightness or numbers.

8. Wireless charging location.

9. Wireless charging indicator

Green: wireless charging in progress.

10. LED indicator

Red: Speaker in turned on.

Off: Speaker off / Standby.

11. Power on/off

12. DC input 5V $\bar{\text{---}}$ 1.5A

13. Auxiliary Line-in Port

14. USB Charging Port - Output 5V 1A

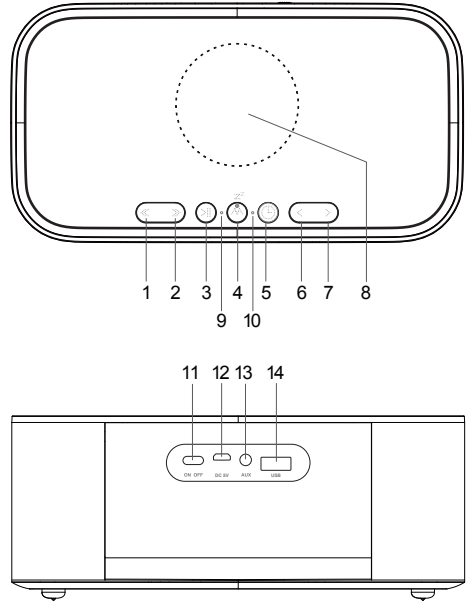

BUTTON		◀	▶	⏮	⏭	⌚	<	>
MODE								
Standard mode	PRESS	Decrease volume	Increase volume	Play or pause Answer or end call Redial (Press twice)	Switch between AUX and Bluetooth mode Stop the alarm	Switch setting between screen brightness, clock, alarm 1 and alarm 2	_____	_____
	HOLD	Previous track	Next track	Reject call Disconnect Bluetooth connection	Enter or exit the standby status	_____	_____	_____
Brightness setting mode	PRESS	_____	_____	_____	_____	_____	Decrease	Increase
	HOLD	_____	_____	_____	_____	_____	_____	_____
Time setting mode	PRESS	_____	_____	_____	_____	_____	Decrease	Increase
	HOLD	_____	_____	_____	_____	Go to next parameter	_____	_____
Alarm setting mode	PRESS	_____	_____	_____	_____	_____	Decrease	Increase
	HOLD	_____	_____	_____	_____	Go to next parameter	_____	_____

LCD DISPLAY

1. Time / alarm time display

- [BT] Bluetooth signal
- [🚨] Alarm 1 ON
- [Z^Z] Snooze activated
- [🚨] Alarm 2 ON
- [AUX] AUX mode ON
- [USB] USB

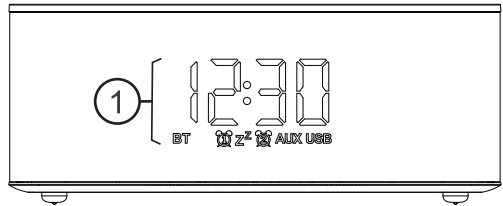

GETTING STARTED

POWER SUPPLY

1. Insert the Micro USB Charging cable (included) to the DC 5V input port located at the rear of the unit. Insert the other end into a suitably rated wall outlet.
2. Push the Power switch to the ON position to turn on the device. The time will be displayed.
3. Press and hold the [⏻] to enter or exit standby status.

NOTE: To turn off the device and the screen, push the Power switch to OFF position.

INTERNAL BATTERY

The speaker contains 2 sets of 2200mAh batteries in the speaker. When fully charged, the speaker can operate without a power supply and become portable.

NOTE: The charge time is around 3 hours.

WIRELESS CHARGING

1. Place the equipment to be charged on the top circle of the stereo.
2. Device will now start charging.

NOTE: Please make sure your device supports wireless charging.

USB CHARGING

1. To charge a device, connect with a USB charging cable to this USB charging port [] at the rear.
2. Device will now start charging.

NOTE: When using the wireless charging and USB charging at the same time, USB charging would be disabled for the purpose of keeping the maximum output capacity within safe level.

PLAYING MUSIC

PAIRING / DISCONNECTING VIA BLUETOOTH

1. Place your device nearby. Press the [⏻] till the [BT] flashes.
2. Search for Bluetooth according to your device's instructions.
3. The speaker is named "BCC1001", enter the PIN "0000" if needed.
4. The speaker will beep when complete pairing. The [BT] stays on.

NOTE: To disconnect the Bluetooth, press and hold [⏻].

AUX

1. Plug the 3.5mm audio cable into the audio input connector and automatically switch from Bluetooth mode to AUX mode. To switch the mode manually, press [⏻] to switch between AUX and Bluetooth mode.
2. Unplug the 3.5mm audio cable from AUX and the speaker returns to Bluetooth status automatically.

BRIGHTNESS ADJUSTMENT

1. Press [☀️] once, all icons will flash.
2. To set the brightness of display, short press [<] or [>].
3. Wait for 3 seconds. The brightness you set would be saved automatically and exit brightness setting.

CLOCK

SET AUTOMATICALLY

The time will be automatically adjusted by the Bluetooth connection of an iPhone.





NOTE: Not applicable to Android phone.

SET THE CLOCK MANUALLY

1. Press [⌚] twice to enter time setting mode.
2. The setting parameter will flash.
3. Press and hold [⌚] button to confirm setting and enter to next parameter.
4. Press [<] or [>] to set the required data.
5. Sequence of setting: Hour -> Minute -> 24Hr/12Hr
6. If there is no action in 3 seconds, the setting will be saved and will exit the setting mode.

ALARM

SETTING / ADJUSTING ALARM TIME

1. Press [] triple to enter alarm 1 setting mode. The [] will be on. (Press four times to enter alarm 2 setting mode. The [] will be on.)
2. The setting parameter will flash.
3. Press and hold [] button to confirm setting and enter to next parameter.
4. Press [<] or [>] to set the required data.
5. Sequence of setting: Hour -> Minute -> Alarm OFF/ON
6. If there is no action in 3 seconds, the setting will be saved and will exit the setting mode.

OPERATION

1. At the set time, alarm signal rings.
2. The alarm lasts 1 minute.
3. To stop the alarm, press [].
4. During the alarm, press any other button to delay the alarm by 5 minutes.
5. The alarm will start again at the next alarm time, unless you switch off the alarm function.

NOTE:

- a. The alarm will automatically turn off after 4 times of snooze.
- b. The screen will be turned on when the alarm rings during Power OFF.

SPECIFICATIONS

Dimensions (Main unit):

204x79x109mm (LxWxH)

Weight (Main unit):

820 g (Exclude batteries)

Power:

Micro USB charging cable, DC 5V, 1.5A

Bluetooth standard:

5.0

Output Power:

5W * 2

Batteries:

2200mAh*2

Wireless Charging Power:

5W

Output Voltage:

5V

Output Current:

1A

EC DECLARATION OF CONFORMITY

 Hereby, Explore Scientific GmbH declares that the equipment type with part number: BCC1001 is in compliance with Directive: 2014/53/EU. The full text of the EU declaration of conformity is available at the following internet address: www.bresser.de/download/BCC1001/CE/BCC1001_CE.pdf

RCM DECLARATION OF CONFORMITY

 The product complies with electrical safety, EMC and radio spectrum regulatory requirements for products supplied to the Australia or New Zealand market.

NOTES ON CLEANING

- Remove the batteries before cleaning.
- Only use a dry cloth to clean the exterior of the device. To avoid damaging the electronics, do not use any cleaning fluid.
- Protect the device from dust and moisture.

DISPOSAL

 Dispose of the packaging materials properly, according to their type, such as paper or cardboard. Contact your local waste-disposal service or environmental authority for information on the proper disposal.

 Do not dispose of electronic devices in the household garbage!

 As per the Directive 2002/96/EC of the European Parliament on waste electrical and electronic equipment and its adaptation into German law, used electronic devices must be collected separately and recycled in an environmentally friendly manner.

 In accordance with the regulations concerning batteries and rechargeable batteries, disposing of them in the normal household waste is explicitly forbidden. Please make sure to dispose of your used batteries as required by law – at a local collection point or in the retail market. Disposal in domestic waste violates the Battery Directive. Batteries that contain toxins are marked with a sign and a chemical symbol.

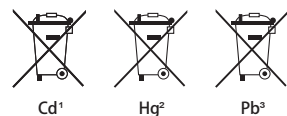

¹ battery contains cadmium

² battery contains mercury

³ battery contains lead

WARRANTY & SERVICE

The regular guarantee period is 2 years and begins on the day of purchase. To benefit from an extended voluntary guarantee period as stated on the gift box, registration on our website is required.

You can consult the full guarantee terms as well as information on extending the guarantee period and details of our services at www.bresser.de/warranty_terms.

Would you like detailed instructions for this product in a particular language? Then visit our website via the link below (QR code) for available versions.

Alternatively you can also send an email to manuals@bresser.de or leave a message on +49 (0) 28 72 – 80 74-220*. Please always state your name, precise address, a valid phone number and email address, as well as the article number and name.

*Number charged at local rates in Germany (the amount you will be charged per phone call will depend on the tariff of your phone provider); calls from abroad will involve higher costs.

Errors and technical changes reserved.

MANUAL DOWNLOAD:

www.bresser.de/download/BCC1001

SERVICE AND WARRANTY:



www.bresser.de/warranty_terms

INFORMAZIONI SUL MANUALE DI ISTRUZIONI



Il presente manuale è parte integrante del prodotto.

Non azionare il dispositivo prima di aver letto attentamente le istruzioni di sicurezza e le istruzioni per l'uso in esso contenute.

Il manuale deve essere conservato in modo che sia possibile consultarlo anche in seguito. Nel caso in cui il dispositivo venga venduto o ceduto a terzi, dovrà essere fornito al nuovo possessore del dispositivo.



AVVERTENZE GENERALI

- **RISCHIO DI FOLGORAZIONE** – Questo apparecchio contiene componenti elettronici azionati da una sorgente di corrente (alimentatore e/o batterie). L'utilizzo deve avvenire in stretta conformità con quanto prescritto nel presente manuale. In caso contrario, non sarà possibile escludere il rischio di infortuni elettrici.
- **PERICOLO DI SOFFOCAMENTO** – I bambini possono utilizzare il dispositivo solo sotto la vigilanza di un adulto. I materiali di imballaggio, i sacchetti di plastica e le fasce in gomma possono causare soffocamento e, pertanto, devono essere conservati in modo che i bambini non riescano a raggiungerli.
- **RISCHIO DI USTIONE CHIMICA** – Tenere le batterie fuori dalla portata dei bambini. Accertarsi di installare le batterie nel modo corretto. La fuoriuscita di acido dalle batterie può causare ustioni chimiche. Evitare che l'acido venga a contatto con pelle, occhi e mucose. In caso, lavare immediatamente le parti interessate con un'abbondante quantità di acqua e rivolgersi a un medico.

- **RISCHIO DI INCENDIO/ESPLOSIONE** – Non esporre il dispositivo a temperature elevate. Utilizzare solo le batterie consigliate. Evitare che possano verificarsi corto-circuiti a carico del dispositivo o delle batterie. Non gettare il dispositivo o le batterie nel fuoco. Il surriscaldamento o l'impiego inappropriato potrebbe generare un cortocircuito, un incendio o un'esplosione.
- Non smontare il dispositivo. Qualora dovesse rilevarsi difettoso, rivolgersi al proprio rivenditore autorizzato. Il rivenditore provvederà a contattare il Centro assistenza e, se necessario, spedisce il dispositivo in riparazione.
- Utilizzare solo le batterie consigliate. Le batterie scariche o esaurite devono essere sempre sostituite con una serie completa di batterie nuove di capacità massima. Non utilizzare batterie di marche o capacità diverse. Rimuovere le batterie dall'unità se questa rimarrà inutilizzata per un periodo prolungato.
- Non immergere il dispositivo in acqua e non tentare di smontarlo.
- Non utilizzare questo prodotto in aereo.
- Il dispositivo potrebbe scaldarsi mentre è alimentato tramite un adattatore. Ciò è normale.

CONTENUTO DELLA CONFEZIONE

Radiosveglia wireless, manuale di istruzioni, cavo di ricarica micro USB.

DESCRIZIONE DEL PRODOTTO

1. Premere [◀] per abbassare il volume. In modalità Bluetooth, tenere premuto per passare alla traccia precedente.
2. Premere [▶] per aumentare il volume. In modalità Bluetooth, tenere premuto per passare alla traccia successiva.

Note: In modalità Aux-in, la traccia può essere modificata solo tramite il dispositivo.

3. Durante la riproduzione di musica, premere [⏸] per interrompere o riprodurre la traccia. Quando si riceve una chiamata, premere per rispondere o tenere premuto per rifiutare la chiamata. Se si sta utilizzando il telefono in modalità Bluetooth, premere per terminare.

Al termine della chiamata, la riproduzione audio riprende. In modalità Bluetooth, premere due volte per comporre il numero dell'ultima chiamata.

4. Premere [🔍] per passare a un'altra modalità. Tenere premuto per accedere o uscire dallo stato di standby.

5. Premere [⌚] per alternare le impostazioni di luminosità dello schermo, orologio, sveglia 1 e sveglia 2.

6. In modalità di impostazione, premere [<] per diminuire la luminosità o i numeri.

7. In modalità di impostazione, premere [>] per aumentare la luminosità o i numeri.

8. Punto di ricarica wireless.

9. Indicatore di ricarica wireless
Verde: ricarica wireless in corso.

10. Indicatore LED

Rosso: altoparlante acceso.

Spento: altoparlante spento/in standby.





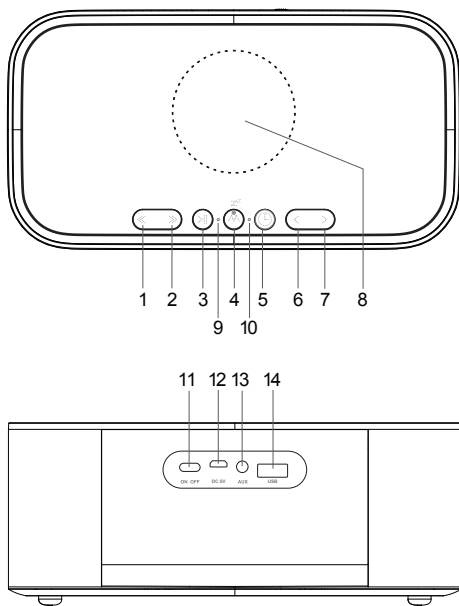

11. Accensione/spegnimento

12. Ingresso CC da 5 V $\overline{\text{---}}$ 1,5 A

13. Presa di ingresso ausiliaria



14. Presa di ricarica USB - Uscita da 5 V 1 A



PULSANTE								
MODALITÀ								
Modalità normale	PRESSIONE SINGOLA	Diminuzione del valore	Aumento del valore	Riproduzione o pausa Risposta o fine chiamata Riselezione (premere due volte)	Passaggio da modalità AUX a Bluetooth e viceversa Disattivazione sveglia	Sequenza luminosità schermo, orologio, sveglia 1 e sveglia 2	_____	_____
	PRESSIONE PROLUNGATA	Traccia precedente	Traccia successiva	Rifiuto chiamata Fine connessione Bluetooth	Ingresso o uscita modalità standby	_____	_____	_____
Modalità impostazione luminosità	PRESSIONE SINGOLA	_____	_____	_____	_____	_____	Diminuzione del valore	Aumento del valore
	PRESSIONE PROLUNGATA	_____	_____	_____	_____	_____	_____	_____
Modalità impostazione orologio	PRESSIONE SINGOLA	_____	_____	_____	_____	_____	Diminuzione del valore	Aumento del valore
	PRESSIONE PROLUNGATA	_____	_____	_____	_____	Parametro successivo	_____	_____
Modalità impostazione sveglia	PRESSIONE SINGOLA	_____	_____	_____	_____	_____	Diminuzione del valore	Aumento del valore
	PRESSIONE PROLUNGATA	_____	_____	_____	_____	Parametro successivo	_____	_____

DISPLAY A LED

1. Orologio/orario allarme

- [BT] Segnale Bluetooth
- [] Sveglia 1 attiva
- [] Posticipo sveglia attivo
- [] Sveglia 2 attiva
- [AUX] Modalità AUX attiva
- [USB] Indicatore di USB

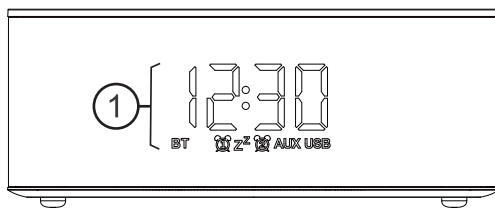

OPERAZIONI PRELIMINARI

ALIMENTAZIONE

1. Inserire il cavo di ricarica micro USB (incluso) nella presa di ingresso CC da 5 V sul retro dell'unità. Inserire l'altra estremità in una presa di corrente di potenza idonea.
2. Spostare l'interruttore sulla posizione di accensione (ON) per accendere l'apparecchio. Viene visualizzata l'ora.
3. Tenere premuto [] per accedere/uscire dalla modalità di standby.

NOTA: per spegnere il dispositivo e lo schermo, spostare l'interruttore sulla posizione di spegnimento (OFF).

BATTERIA INTERNA

L'altoparlante contiene 2 batterie da 2200 mAh. Quando è completamente carico, può essere utilizzato senza alimentatore diventando portatile.

NOTA: il tempo di ricarica è circa 3 ore.

RICARICA WIRELESS

1. Mettere l'apparecchio da ricaricare sul cerchio superiore dello stereo.
2. Il dispositivo inizia a ricaricarsi.

NOTA: assicurarsi che il dispositivo supporti la ricarica wireless.



RICARICA USB

1. Per ricaricare un dispositivo, collegarlo con un cavo di ricarica USB a questa presa di ricarica USB [] sul retro.
2. Il dispositivo inizia a ricaricarsi.

NOTA: Se si utilizza simultaneamente la ricarica wireless e la ricarica USB, quest'ultima verrà disattivata in modo da mantenere la capacità di uscita massima entro un livello di sicurezza.

RIPRODUZIONE DI MUSICA

ABBINAMENTO/DISCONNESSIONE TRAMITE BLUETOOTH



1. Collocare il dispositivo nelle vicinanze. Premere [] finché [] lampeggia.
2. Cercare la connessione Bluetooth seguendo le istruzioni del dispositivo.
3. Il nome del dispositivo è "BCC1001". Inserire il PIN "0000", se necessario.
4. Al termine dell'abbinamento, l'altoparlante emette un segnale acustico. [] rimane illuminato.

NOTA: per disconnettere il Bluetooth, tenere premuto [] .

AUX

1. Inserire il cavo audio da 3,5 mm nel connettore di ingresso audio e passare automaticamente dalla modalità Bluetooth a AUX. Premere [] per alternare le modalità AUX e Bluetooth.
2. Scollegare il cavo audio da 3,5 mm da AUX per ritornare automaticamente in modalità Bluetooth.

REGOLAZIONE DELLA LUMINOSITÀ

1. Premere [] : tutte le icone lampeggiano.
2. Per impostare la luminosità del display, premere [] o [] .
3. Attenere 3 secondi. L'impostazione verrà salvata e si uscirà automaticamente dalla modalità di impostazione della luminosità.



OROLOGIO

IMPOSTAZIONE AUTOMATICA

L'ora verrà regolata automaticamente per mezzo della connessione Bluetooth di un iPhone.





NOTA: non si applica ai telefoni Android.

IMPOSTAZIONE MANUALE DELL'OROLOGIO

1. Premere [] due volte per accedere alla modalità di impostazione.
2. Il parametro da impostare lampeggia.
3. Tenere premuto [] per confermare l'impostazione e passare al parametro successivo.
4. Premere [<] o [>] per impostare il valore desiderato.
5. Sequenza dei parametri: Ora -> Minuto -> 24Hr/12Hr
6. Se non si esegue alcuna azione entro 3 secondi, l'impostazione è salvata e si esce dalla modalità impostazione.

SVEGLIA

IMPOSTAZIONE/REGOLAZIONE DELL'ORARIO DELLA SVEGLIA

1. Premere [] tre volte per accedere alla modalità di impostazione della sveglia 1. [] si accende. (Premere quattro volte per accedere alla modalità di impostazione della sveglia 2. [] si accende.
2. Il parametro da impostare lampeggia.
3. Premere il pulsante [] per confermare l'impostazione e passare al parametro successivo.
4. Premere [<] o [>] per impostare il valore richiesto.
5. Sequenza dei parametri: Ora-> Minuto-> Sveglia OFF/ON
6. Se non si esegue alcuna azione entro 3 secondi, l'impostazione è salvata e si esce dalla modalità impostazione.

FUNZIONAMENTO

1. All'orario impostato, la sveglia suonerà.
2. La sveglia dura 1 minuto.
3. Per arrestare la sveglia, premere [].
4. Mentre la sveglia suona, premere un pulsante qualsiasi per posticiparla di 5 minuti.
5. La sveglia suonerà nuovamente all'ora successiva impostata, a meno che non si disattivi la relativa funzione.

NOTA:

- a. La sveglia si disattiva automaticamente dopo averla posticipata 4 volte.
- b. Se la sveglia si attiva quando l'apparecchio è spento, lo schermo si accende.

SPECIFICHE TECNICHE

Dimensioni (unità principale):

204x79x109mm (Lun. x Lar. x Alt.)

Peso (unità principale):

820 g (batterie escluse)

Alimentazione:

Cavo di ricarica micro USB, CC da 5 V 1,5 A

Standard Bluetooth:

5.0

Potenza in uscita:

5 W * 2

Batterie:

2200 mAh * 2

Potenza ricarica wireless:

5 W

Tensione in uscita:

5 V

Corrente in uscita:

1 A

DICHIARAZIONE DI CONFORMITÀ CE IT

 Con la presente Explore Scientific GmbH dichiara che il tipo di apparecchiatura identificato con il codice BCC1001 è conforme alla direttiva 2014/53/UE. Il testo integrale della dichiarazione di conformità UE è disponibile all'indirizzo Internet: www.bresser.de/download/BCC1001/CE/BCC1001_CE.pdf

NOTE SULLA PULIZIA

- Prima di pulire il dispositivo, rimuovere le batterie.
- Per pulire le superfici esterne del dispositivo, servirsi solo di un panno asciutto. Per evitare di danneggiare i componenti elettronici, non utilizzare alcun tipo di fluido detergente.
- Tenere il dispositivo al riparo da polvere e umidità.

SMALTIMENTO



I materiali di imballaggio devono essere smaltiti nel modo appropriato, a seconda del tipo, ad esempio carta o cartone.

Contattare il servizio di smaltimento rifiuti locale o l'autorità ambientale per informazioni su come eseguire correttamente lo smaltimento.



Non smaltire gli apparecchi elettronici nei rifiuti domestici. Ai sensi della direttiva **2002/96/CE** del Parlamento europeo sullo smaltimento di apparecchiature elettriche ed elettroniche, così come recitata nelle legislazioni locali, i dispositivi elettronici usati devono essere smaltiti separatamente e riciclati nel rispetto dell'ambiente.



Le normative riguardanti le batterie e le batterie ricaricabili ne vietano espressamente lo smaltimento tra i normali rifiuti domestici. Assicurarsi di smaltire le batterie usate in accordo alle disposizioni vigenti, servendosi di un punto di raccolta locale o avvalendosi del canale commerciale al dettaglio. Lo smaltimento nei rifiuti domestici viola la direttiva sulle batterie. Le batterie in cui sono inclusi elementi tossici sono contraddistinte da un segno e un simbolo chimico.



Cd¹



Hg²



Pb³

¹ Batteria contenente cadmio

² Batteria contenente mercurio

³ Batteria contenente piombo

GARANZIA E ASSISTENZA

Il normale periodo di garanzia è di due anni con decorrenza dal giorno dell'acquisto. Per beneficiare indicato sulla confezione regalo, è necessaria la registrazione nel sito Web del Produttore. È possibile consultare le condizioni di garanzia nella loro interezza, le informazioni sulla

proroga del periodo di garanzia e i dettagli sui servizi offerti dal Produttore all'indirizzo www.bresser.de/warranty_terms. Se si desidera ricevere istruzioni particolareggiate su questo prodotto in una lingua specifica, accedere al sito Web.

del Produttore servendosi del collegamento sotto stante (codice QR) per le versioni disponibili. In alternativa, è possibile inviare un'e-mail a manuals@bresser.de o lasciare un messaggio al numero +49 (0) 28 72 - 80 74-220*. È importante comunicare sempre il proprio nome, l'indirizzo esatto, un numero di telefono valido e un indirizzo e-mail, nonché il codice e il nome dell'articolo.

*Number charged at local rates in Germany (the amount you will be charged per phone call will depend on the tariff of your phone provider); calls from abroad will involve higher costs.

MANUAL DOWNLOAD:

www.bresser.de/download/BCC1001

SERVICE AND WARRANTY:



www.bresser.de/warranty_terms

ÜBER DIESER ANLEITUNG



Diese Betriebsanleitung ist als Bestandteil des Gerätes zu betrachten. Bitte lesen Sie vor der Nutzung des Gerätes die Sicherheitshinweise und die Bedienungsanleitung aufmerksam durch. Bewahren Sie diese Bedienungsanleitung für die erneute Verwendung zu einem späteren Zeitpunkt auf. Bei Verkauf oder Weitergabe des Gerätes ist die Bedienungsanleitung an den nachfolgenden Besitzer/Benutzer des Produkts weiterzugeben. Das Gerät ist nur für den Betrieb in Innenräumen bestimmt!



ALLGEMEINE WARNHINWEISE

- **GEFAHR eines STROMSCHLAGS!** – Dieses Gerät beinhaltet Elektronikteile. Die Nutzung darf nur erfolgen, wie in der Anleitung beschrieben, andernfalls besteht die GEFAHR eines STROMSCHLAGS!
- **ERSTICKUNGSGEFAHR!** – Kinder sollten das Gerät nur unter Aufsicht benutzen. Verpackungsmaterialien (Plastiktüten, Gummibänder, etc.) von Kindern fernhalten! Es besteht ERSTICKUNGSGEFAHR!
- **VERÄTZUNGSGEFAHR!** – Batterien außer Reichweite von Kindern aufbewahren! Achten Sie beim Einlegen der Batterie auf die richtige Polung. Ausgelaufene Batteriesäure kann zu Verätzungen führen! Vermeiden Sie den Kontakt von Batteriesäure mit Haut, Augen und Schleimhäuten. Spülen Sie bei Kontakt mit der Säure die betroffenen Stellen sofort mit reichlich klarem Wasser ab und suchen Sie einen Arzt auf.

- **BRAND-/EXPLOSIONSGEFAHR!** – Setzen Sie das Gerät keinen hohen Temperaturen aus. Benutzen Sie nur die empfohlenen Batterien. Gerät und Batterien nicht kurzschließen oder ins Feuer werfen! Durch übermäßige Hitze und unsachgemäße Handhabung können Kurzschlüsse, Brände und sogar Explosionen ausgelöst werden!
- Bauen Sie das Gerät nicht auseinander! Wenden Sie sich im Falle eines Defekts bitte an Ihren Fachhändler. Er nimmt mit dem Service-Center Kontakt auf und kann das Gerät ggf. zur Reparatur einschicken.
- Benutzen Sie nur die empfohlenen Batterien. Ersetzen Sie schwache oder verbrauchte Batterien immer durch einen komplett neuen Satz Batterien mit voller Kapazität. Verwenden Sie keine Batterien unterschiedlicher Marken, Typen oder unterschiedlich hoher Kapazität. Entfernen Sie die Batterien aus dem Gerät, wenn es längere Zeit nicht benutzt wird!
- Tauchen Sie das Gerät nicht in Wasser und versuchen Sie nicht, das Gerät zu zerlegen.
- Benutzen Sie dieses Produkt nicht in einem Flugzeug.
- Das Gerät kann warm werden, wenn es über einen Adapter mit einer Stromquelle verbunden ist. Dies ist normal.

LIEFERUMFANG

Kabelloser Lautsprecher mit Wecker, Bedienungsanleitung, Mikro-USB-Ladekabel.

PRODUKTÜBERSICHT

1. Drücken Sie [◀], um die Lautstärke zu reduzieren. Halten Sie die Taste im Bluetooth-Modus gedrückt, um zum vorherigen Titel zu springen.
2. Drücken Sie [▶], um die Lautstärke zu erhöhen. Halten Sie die Taste im Bluetooth-Modus gedrückt, um zum nächsten Titel zu springen.

Anmerkungen: Im Aux-in-Modus kann der Titel nur über das angeschlossene Gerät geändert werden.

3. Drücken Sie während der Musikwiedergabe [▶], um die Wiedergabe zu unterbrechen oder fortzusetzen. Wenn Sie einen Anruf erhalten, drücken Sie die Taste, um den Anruf anzunehmen, oder halten Sie die Taste gedrückt, um den Anruf abzulehnen. Wenn Sie über den Bluetooth-Modus das Telefon benutzen, drücken Sie die Taste, um das Gespräch zu beenden.

Wenn der Anruf beendet wurde, wird die Musikwiedergabe fortgesetzt. Drücken Sie im Bluetooth-Modus die Taste zweimal, um die Rufnummer des letzten Anrufs zu wählen.

4. Drücken Sie [↕], um den Modus zu wechseln. Halten Sie die Taste gedrückt, um in den Stand-by-Modus zu schalten oder den Stand-by-Modus zu beenden.
5. Drücken Sie [⊙], um zwischen den Einstellungen Display-Helligkeit, Uhrzeit, Wecker 1 und Wecker 2 zu wechseln.
6. Drücken Sie im Einstellmodus [<], um die Helligkeit oder die Zahlen zu verringern.
7. Drücken Sie im Einstellmodus [>], um die Helligkeit oder die Zahlen zu erhöhen.
8. Kabellose Ladeposition.
9. Kabellose Ladeanzeige
Grün: kabelloser Ladevorgang läuft.
10. LED-Anzeige
Rot: Lautsprecher ist eingeschaltet.
Aus: Lautsprecher ist aus/im Stand-by.
11. Ein-/Ausschalten
12. DC-Eingang 5 V \equiv 1,5 A
13. AUX-Eingang
14. USB-Ladeanschluss - Ausgang 5 V 1 A

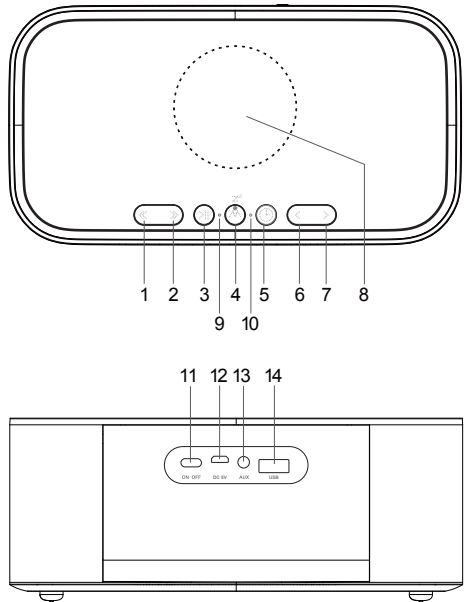

TASTE								
MODUS								
Standardmodus	DRÜCKEN	Lautstärke verringern	Lautstärke erhöhen	Wiedergabe oder Pause Anruf annehmen oder beenden Wahlwiederholung (Zweimal drücken)	Zwischen AUX- und Bluetooth-Modus wechseln Wecker ausschalten	Zwischen den Einstellungen Display-Helligkeit, Uhrzeit, Weckzeit 1 und Weckzeit 2 wechseln.	_____	_____
	GEDRÜCKT HALTEN	Vorheriger Titel	Nächster Titel	Anruf ablehnen Bluetooth-Verbindung trennen	In den Stand-by-Modus schalten oder beenden	_____	_____	_____
Helligkeitseinstellmodus	DRÜCKEN	_____	_____	_____	_____	_____	Verringern	Erhöhen
	GEDRÜCKT HALTEN	_____	_____	_____	_____	_____	_____	_____
Zeiteinstellmodus	DRÜCKEN	_____	_____	_____	_____	_____	Verringern	Erhöhen
	GEDRÜCKT HALTEN	_____	_____	_____	_____	Zum nächsten Einstellwert gehen	_____	_____
Wecker-Einstellmodus	DRÜCKEN	_____	_____	_____	_____	_____	Verringern	Erhöhen
	GEDRÜCKT HALTEN	_____	_____	_____	_____	Zum nächsten Einstellwert gehen	_____	_____

LED-DISPLAY

1. Uhrzeit/Weckzeit-Anzeige

- [BT] Bluetooth-Signal
- [] Wecker 1 EIN
- [Z^Z] Snooze aktiviert
- [] Wecker 2 EIN
- [AUX] AUX-Modus EIN
- [USB] USB-Anzeige

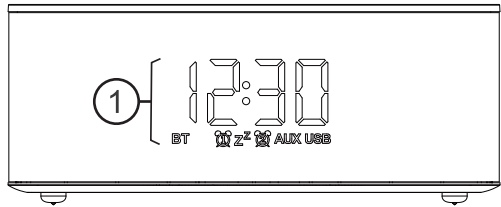

INBETRIEBNAHME

STROMVERSORGUNG

1. Verbinden Sie das Mikro-USB-Ladekabel (inbegriffen) mit dem 5 V DC-Eingang an der Rückseite des Geräts. Verbinden Sie das andere Ende mit einer geeigneten Wandsteckdose.
2. Stellen Sie den Betriebsschalter auf ON, um das Gerät einzuschalten. Die Uhrzeit wird angezeigt.
3. Halten Sie [] gedrückt, um in den Stand-by-Modus zu schalten oder den Stand-by-Modus zu beenden.

HINWEIS: Um das Gerät und das Display auszuschalten, stellen Sie den Betriebsschalter auf OFF.

INTERNER AKKU

Der Lautsprecher enthält zwei 2.200 mAh Akkusätze. Wenn der Lautsprecher vollständig aufgeladen ist, kann der Lautsprecher ohne Stromquelle betrieben werden und ist somit mobil.

HINWEIS: Die Ladezeit beträgt ca. 3 Stunden.

KABELLOSES LADEN

1. Stellen Sie das Gerät, das Sie laden möchten auf den Kreis oben auf dem Lautsprecher.
2. Das Gerät wird nun geladen.

HINWEIS: Ihr Gerät muss kabelloses Laden unterstützen.



USB-LADEN

1. Um ein Gerät zu laden, verbinden Sie ein USB-Ladekabel mit diesem USB-Ladeanschluss [] an der Rückseite.
2. Das Gerät wird nun geladen.

HINWEIS: Wenn Sie das gleichzeitig kabellos und per USB laden, wird die USB-Ladefunktion deaktiviert, um die maximale Ausgangsleistung auf einer sicheren Stufe zu halten.

MUSIKWIEDERGABE

VERBINDUNG VIA BLUETOOTH HERSTELLEN/TRENNEN



1. Stellen Sie Ihr Gerät in die Nähe des Lautsprechers. Drücken Sie [], bis [] blinkt.
2. Suchen Sie gemäß den Anleitungen Ihres Geräts nach dem Bluetooth-Lautsprecher.
3. Der Name des Lautsprechers ist "BCC1001". Geben Sie gegebenenfalls die PIN "0000" ein.
4. Wenn die Verbindung hergestellt ist, erzeugt der Lautsprecher ein akustisches Signal. [] bleibt eingeschaltet.

HINWEIS: Um die Bluetooth-Verbindung zu trennen, halten Sie [] gedrückt.

AUX

1. Verbinden Sie das 3,5-m-Audiokabel mit dem Audioeingang. Der Lautsprecher schaltet automatisch vom Bluetooth-Modus in den AUX-Modus. Um den Modus manuell zu wechseln, drücken Sie [], um zwischen dem AUX- und Bluetooth-Modus zu wechseln.
2. Wenn Sie das 3,5-mm-Audiokabel vom AUX-Eingang trennen, wechselt der Lautsprecher automatisch zurück in den Bluetooth-Modus.

HELLIGKEITSREGULIERUNG

1. Drücken Sie einmal [], daraufhin blinken alle Symbole.
2. Um die Helligkeit des Displays einzustellen, drücken Sie kurz [] oder [].
3. Warten Sie 3 Sekunden. Die von Ihnen eingestellte Helligkeit wird automatisch gespeichert und der Helligkeits-Einstellmodus wird beendet.



UHRZEIT

AUTOMATISCHE EINSTELLUNG

Die Uhrzeit wird automatisch über die Bluetooth-Verbindung mit einem iPhone eingestellt.





HINWEIS: Nicht auf Android-Smartphones anwendbar.

UHRZEIT UND KALENDER MANUELL EINSTELLEN

1. Drücken Sie zweimal [], um den Uhrzeit-Einstellmodus zu öffnen.
2. Der einzustellende Wert blinkt.
3. Halten Sie die Taste [] gedrückt, um die Einstellung zu bestätigen und zum nächsten Wert zu springen.
4. Drücken Sie [<] oder [>], um die gewünschten Daten einzugeben.
5. Reihenfolge der einzustellenden Werte: Stunde -> Minute ->24h/12h
6. Wenn 3 Sekunden lang keine Taste gedrückt wird, wird die Einstellung gespeichert und der Einstellmodus beendet.

WECKER

WECKZEIT EINSTELLEN

1. Drücken Sie dreimal [], um den Einstellmodus für Wecker 1 zu öffnen. [] leuchtet. (Drücken Sie viermal, um den Einstellmodus für Wecker 2 zu öffnen. [] leuchtet.)
2. Der einzustellende Wert blinkt.
3. Halten Sie die Taste [] gedrückt, um die Einstellung zu bestätigen und zum nächsten Wert zu springen.
4. Drücken Sie [<] oder [>], um die gewünschten Daten einzugeben. 5. Reihenfolge der einzustellenden Werte: Stunde -> Minute -> Wecker AUS/EIN
6. Wenn 3 Sekunden lang keine Taste gedrückt wird, wird die Einstellung gespeichert und der Einstellmodus beendet.

BETRIEB

1. Zur eingestellten Weckzeit ertönt der Alarmton.
2. Der Weckton ist 1 Minute lang zu hören.
3. Um den Wecker ausschalten, drücken Sie [].
4. Wenn der Alarmton ertönt, drücken Sie eine beliebige andere Taste, um den Weckton für 5 Minuten zu unterbrechen.
5. Der Wecker wird zur gleichen Weckzeit wieder ausgelöst, sofern die Weckfunktion nicht ausgeschaltet wurde.

HINWEIS:

- a. Der Wecker schaltet sich automatisch aus, nachdem der Weckton viermal aktiviert wurde (Snooze).
- b. Das Display schaltet sich ein, wenn der Wecker ertönt, während das Gerät ausgeschaltet ist.

TECHNISCHE DATEN

Abmessungen (Haupteinheit):

204 x 79 x 109 mm (LxBxH)

Gewicht (Haupteinheit):

820 g (ohne Batterien)

Spannungsversorgung:

Mikro-USB-Ladekabel, DC-Eingang 5 V 1,5 A

Bluetooth-Standard:

5.0

Ausgangsleistung:

5 W * 2

Batterien:

2.200 mAh * 2

Kabellose Ladeleistung:

5 W

Ausgangsspannung:

5 V

Ausgangsstrom:

1 A

EG-KONFORMITÄTSERKLÄRUNG

 Hiermit erklärt die Explore Scientific GmbH, dass der Gerätetyp mit der Artikelnummer: BCC1001 der folgenden Richtlinie entspricht: 2014/53/EU. Der vollständige Text der EG-Konformitätserklärung ist unter der folgenden Internetadresse verfügbar: www.bresser.de/download/BCC1001/CE/BCC1001_CE.pdf

HINWEISE ZUR REINIGUNG

- Entfernen Sie die Batterien vor der Reinigung.
- Reinigen Sie das Gerät äußerlich nur mit einem trockenen Tuch. Um eine Beschädigung der Elektronik zu vermeiden, verwenden Sie keine Reinigungsflüssigkeit.
- Schützen Sie das Gerät vor Staub und Feuchtigkeit.

ENTSORGUNG



Entsorgen Sie die Verpackungsmaterialien sortenrein. Beachten Sie bitte bei der Entsorgung des Geräts die aktuellen gesetzlichen Bestimmungen. Informationen zur fachgerechten Entsorgung erhalten Sie bei den kommunalen Entsorgungsdienstleistern oder dem Umweltamt.



Werfen Sie Elektrogeräte nicht in den Hausmüll!

Gemäß der Europäischen Richtlinie 2002/96/EG über Elektro- und Elektronik-Altgeräte und deren Umsetzung in nationales Recht, müssen verbrauchte Elektrogeräte getrennt gesammelt und einer umweltgerechten Wiederverwertung zugeführt werden.



Gemäß den Vorschriften für Batterien und Akkus ist die Entsorgung im normalen Hausmüll ausdrücklich verboten. Bitte entsorgen Sie Ihre gebrauchten Batterien wie gesetzlich vorgeschrieben - an einer lokalen Sammelstelle oder im Einzelhandel. Die Entsorgung über den Hausmüll verstößt gegen die Batterie-Richtlinie. Batterien, die Giftstoffe enthalten, sind mit einem Zeichen und einem chemischen Symbol gekennzeichnet.



Cd¹



Hg²



Pb³

- ¹ Batterie enthält Cadmium
- ² Batterie enthält Quecksilber
- ³ Batterien enthalten Blei

GARANTIE & SERVICE

Die reguläre Garantiezeit beträgt 2 Jahre und beginnt am Tag des Kaufs. Um von einer verlängerten, freiwilligen Garantiezeit wie auf dem Geschenkkarton angegeben zu profitieren, ist eine Registrierung auf unserer Website erforderlich. Die vollständigen Garantiebedingungen sowie Informationen zu Garantiezeitverlängerung und Serviceleistungen können Sie unter www.bresser.de/garantiebedingungen oder www.bresser.de/warranty_terms einsehen.

Sie wünschen eine ausführliche Anleitung zu diesem Produkt in einer bestimmten Sprache? Dann besuchen Sie unsere Website über nachfolgenden Link (QR Code) für verfügbare Versionen. Alternativ können Sie uns auch eine E-Mail an die Adresse manuals@bresser.de schicken oder eine Nachricht unter +49 (0) 28 72 – 80 74-220* hinterlassen. Bitte geben Sie stets Ihren Namen, Ihre genaue Adresse, eine gültige Telefonnummer und E-Mail-Adresse sowie die Artikelnummer und -bezeichnung an.

*Lokale Rufnummer in Deutschland (Die Höhe der Gebühren je Telefonat ist abhängig vom Tarif Ihres Telefonanbieters); Anrufe aus dem Ausland sind mit höheren Kosten verbunden.

Errors and technical changes reserved.

MANUAL DOWNLOAD:

www.bresser.de/download/BCC1001

SERVICE AND WARRANTY:



www.bresser.de/warranty_terms

A PROPOS DE CE MODE D'EMPLOI



Ce mode d'emploi fait partie intégrante de l'appareil. Veuillez lire les consignes de sécurité et le mode d'emploi attentivement avant utilisation. Conservez ce mode d'emploi pour consultation ultérieure. Lorsque l'appareil est vendu ou donné à un tiers, le mode d'emploi doit être fourni au nouveau propriétaire/utilisateur du produit.



AVERTISSEMENTS - GÉNÉRALITÉS

- **Risque d'électrocution** — Cet appareil contient des composants électroniques qui fonctionnent via une alimentation électrique (bloc secteur et/ou piles). Les enfants ne peuvent utiliser cet appareil que sous la surveillance d'un adulte. N'utilisez l'appareil que de la façon décrite dans le manuel, autrement vous encourez le risque de subir une électrocution.
- **Risque de suffocation** — Les enfants ne peuvent utiliser cet appareil que sous la surveillance d'un adulte. Veuillez conserver le matériel d'emballage, tel que les sacs en plastiques et les élastiques, hors de portée des enfants, car ces matériaux présentent un risque de suffocation.
- **Risque de brûlure chimique** — Gardez les piles hors de portée des enfants ! Veuillez à insérer les piles correctement. Des piles qui fuient peuvent entraîner des brûlures chimiques. Évitez le contact entre l'acide des piles et la peau, les yeux et les muqueuses. En cas de contact, rincez immédiatement la partie touchée avec beaucoup d'eau et contactez un médecin.

- **Risque d'incendie/explosion** — N'exposez pas l'appareil à des températures élevées. Utilisez uniquement les piles recommandées. Ne court-circuitez pas l'appareil ou les piles et ne les jetez pas au feu. Une chaleur excessive ou une manipulation inappropriée peut entraîner un court-circuit, un incendie ou une explosion.
- Ne démontez pas l'appareil. En cas de dysfonctionnement, contactez votre revendeur. Le revendeur prendra contact avec le service technique et enverra l'appareil pour réparation le cas échéant.
- Utilisez uniquement les piles recommandées. Veuillez toujours remplacer des piles faibles ou usagées par un jeu complet de piles neuves pleinement chargées. N'utilisez pas des piles de marques ou de capacités différentes. Les piles doivent être retirées de l'appareil si celui-ci n'est pas utilisé pendant une période prolongée.
- Ne plongez pas l'appareil dans l'eau et n'essayez pas de le démonter.
- N'utilisez pas cet appareil dans un avion.
- L'appareil peut devenir chaud lorsqu'il est alimenté par un adaptateur. Cela est normal.

CONTENU DE LA LIVRAISON

Horloge avec enceinte sans fil, mode d'emploi, câble de chargement micro USB.

PRODUCT OVERVIEW

1. Appuyez sur [◀] pour réduire le volume. En mode Bluetooth, maintenez ce bouton appuyé pour passer à la piste précédente.

2. Appuyez sur [▶] pour augmenter le volume. En mode Bluetooth, maintenez ce bouton appuyé pour passer à la piste suivante.

Remarques : En mode Aux-in, vous ne pouvez changer de piste que sur l'appareil périphérique.

3. Pendant la lecture de musique, appuyez sur [⏮] pour lire ou mettre en pause. Lorsque vous recevez un appel, appuyez sur ce bouton pour répondre ou maintenez-le appuyé pour rejeter l'appel. Lorsque vous êtes au téléphone en mode Bluetooth, appuyez sur ce bouton pour terminer l'appel.

Lorsque l'appel est terminé, la lecture de la musique reprend. En mode Bluetooth, appuyez deux fois sur ce bouton pour composer le numéro du dernier appel.

4. Appuyez sur [⏭] pour changer de mode. Maintenez ce bouton appuyé pour activer ou quitter le mode veille.

5. Appuyez sur [⚙] pour basculer en mode de réglage de la luminosité de l'écran, de l'horloge, de l'alarme 1 et de l'alarme 2.

6. En mode de réglage, appuyez sur [<] pour réduire la luminosité ou la valeur numérique d'un paramètre.

7. En mode de réglage, appuyez sur [>] pour augmenter la luminosité ou la valeur numérique d'un paramètre.

8. Emplacement pour chargement sans fil.

9. Témoin de chargement sans fil
Vert : chargement sans fil en cours.

10. Témoin LED

Rouge : Haut-parleur allumé.

Off : Haut-parleur éteint / Veille.





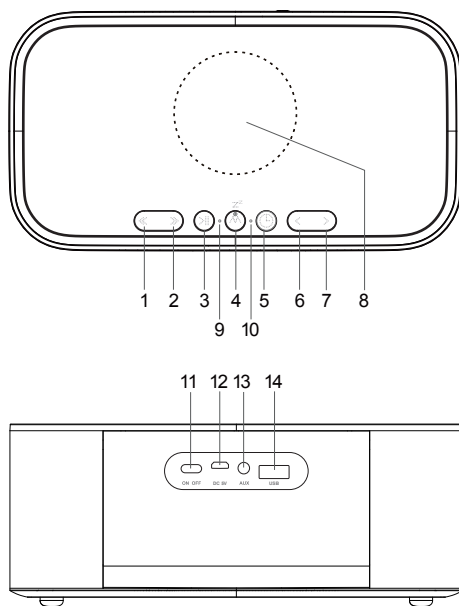

11. Marche/Arrêt

12. Entrée CC 5 V \equiv 1,5 A

13. Port auxiliaire d'entrée de ligne



14. Port de chargement USB - Sortie 5 V 1 A



BOUTON								
MODE								
Mode standard	APPUYER	Réduire le volume	Augmenter le volume	Lire ou mettre en pause Répondre ou mettre fin à un appel Recomposer un numéro (Appuyer deux fois)	Basculer entre le mode AUX et le mode Bluetooth Arrêter l'alarme	Basculer entre les modes de réglage de la luminosité, de l'horloge, de l'alarme 1 et de l'alarme 2	_____	_____
	MAINTENIR APPUYYÉ	Piste précédente	Piste suivante	Rejeter l'appel Déconnecter le périphérique Bluetooth	Activer ou quitter le mode veille	_____	_____	_____
Mode de réglage de la luminosité	APPUYER	_____	_____	_____	_____	_____	Diminuer	Augmenter
	MAINTENIR APPUYYÉ	_____	_____	_____	_____	_____	_____	_____
Mode de réglage de l'heure	APPUYER	_____	_____	_____	_____	_____	Diminuer	Augmenter
	MAINTENIR APPUYYÉ	_____	_____	_____	_____	Passer au paramètre suivant	_____	_____
Mode de réglage de l'alarme	APPUYER	_____	_____	_____	_____	_____	Diminuer	Augmenter
	MAINTENIR APPUYYÉ	_____	_____	_____	_____	Passer au paramètre suivant	_____	_____

ÉCRAN LCD

1. Affichage de l'heure / de l'heure de l'alarme

- [BT] Signal Bluetooth
- [] Alarme 1 activée
- [Z^Z] Fonction de répétition activée
- [] Alarme 2 activée
- [AUX] Mode AUX activé
- [USB] Témoin de USB

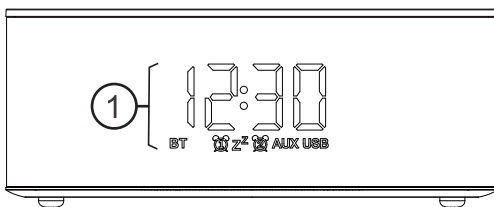

POUR COMMENCER

ALIMENTATION

1. Insérez le câble de chargement micro USB (fourni) dans le port d'entrée CC 5 V situé à l'arrière de l'appareil. Branchez l'autre extrémité à une prise murale adaptée.
2. Placez l'interrupteur marche/arrêt sur ON pour mettre l'appareil en marche. L'heure s'affichera alors.
3. Maintenez le bouton [] appuyé pour activer ou quitter le mode veille.

REMARQUE : Pour éteindre l'appareil et l'écran, placez l'interrupteur marche/arrêt sur OFF.

BATTERIE INTERNE

L'enceinte contient 2 lots de batteries 2 200 mAh. Une fois complètement chargée, l'enceinte peut fonctionner sans source d'alimentation et donc être transportée.

REMARQUE : Le temps de chargement est d'environ 3 heures.

CHARGEMENT SANS FIL

1. Placez l'appareil à charger sur le cercle situé au sommet de la stéréo.
2. Le chargement de l'appareil commencera alors.

REMARQUE : Vérifiez que votre appareil prend en charge le chargement sans fil.



CHARGEMENT USB

1. Pour charger un appareil, connectez-le avec un câble de chargement USB au port de chargement USB [] situé à l'arrière.
2. Le chargement de l'appareil commencera alors.

REMARQUE : Lorsque le chargement sans fil et le chargement USB sont utilisés simultanément, le chargement USB sera désactivé afin de garder la capacité de sortie maximale à un niveau sûr.

LECTURE DE MUSIQUE

CONNEXION / DÉCONNEXION VIA BLUETOOTH



1. Placez votre appareil à proximité. Appuyez sur [] jusqu'à ce que [] clignote.
2. Recherchez les appareils Bluetooth en suivant les instructions de votre appareil.
3. Le nom de l'enceinte est « BCC1001 ». Saisissez le code PIN « 0000 » si nécessaire.
4. L'enceinte émettra un bip sonore une fois la connexion Bluetooth terminée. [] restera allumé.

REMARQUE : Pour déconnecter le périphérique Bluetooth, maintenez [] appuyé.

AUX

1. Branchez le câble audio 3,5 mm dans le connecteur d'entrée audio. L'appareil passera automatiquement du mode Bluetooth au mode AUX. Pour changer de mode manuellement, appuyez sur [] et vous basculerez entre modes AUX et Bluetooth.
2. Débranchez le câble audio 3,5 mm de l'entrée AUX et l'enceinte repassera automatiquement en mode Bluetooth.

RÉGLAGE DE LA LUMINOSITÉ

1. Appuyez une fois sur []. Toutes les icônes se mettront à clignoter.
2. Pour régler la luminosité de l'écran, appuyez brièvement sur [] ou [].
3. Patientez 3 secondes. La luminosité choisie sera automatiquement enregistrée et vous quitterez le mode de réglage de la luminosité.



HORLOGE

RÉGLAGE AUTOMATIQUE

L'heure sera automatiquement réglée par la connexion Bluetooth d'un iPhone.





REMARQUE : Ne s'applique pas aux téléphones Android.

RÉGLAGE MANUEL DE L'HORLOGE

1. Appuyez deux fois sur [] pour entrer en mode de réglage de l'heure.
2. Le paramètre de réglage clignote.
3. Maintenez le bouton [] appuyé pour confirmer le réglage et passer au paramètre suivant.
4. Appuyez sur [<] ou [>] pour définir le réglage requis.
5. Séquence de réglage : Heures -> Minutes -> 24 h/12 h
6. Si aucun bouton n'est activé au bout de 3 secondes, le réglage sera enregistré et l'appareil sortira du mode de réglage.

ALARME

CONFIGURATION / RÉGLAGE DE L'HEURE DE L'ALARME

1. Appuyez trois fois sur [] pour entrer en mode de réglage de l'alarme 1. [] s'allumera. (Appuyez quatre fois pour entrer en mode de réglage de l'alarme 2. [] s'allumera.)
2. Le paramètre de réglage clignote.
3. Maintenez le bouton [] appuyé pour confirmer le réglage et passer au paramètre suivant.
4. Appuyez sur [<] ou [>] pour définir le réglage requis.
5. Séquence de réglage : Heures -> Minutes -> Alarme Désactivée/Activée.
6. Si aucun bouton n'est activé au bout de 3 secondes, le réglage sera enregistré et l'appareil sortira du mode de réglage.

FONCTIONNEMENT

1. À l'heure définie, la sonnerie de l'alarme retentit.
2. L'alarme retentit pendant 1 minute.
3. Pour arrêter l'alarme, appuyez sur [].
4. Au cours de la sonnerie, appuyez sur n'importe quel bouton pour retarder l'alarme de 5 minutes.
5. L'alarme sonnera à nouveau à la prochaine heure d'alarme prévue, sauf si vous désactivez la fonction d'alarme.

REMARQUE :

- a. L'alarme s'arrêtera automatiquement après 4 répétitions.
- b. L'écran sera allumé lorsque l'alarme retentit lorsque l'appareil est en mode Arrêt.

CARACTÉRISTIQUES

Dimensions (unité principale) :

204 x 79 x 109 mm (L x l x H)

Poids (unité principale) :

820 g (sans les piles)

Alimentation :

Câble de chargement micro USB, CC 5 V 1,5 A

Standard Bluetooth :

5.0

Puissance de sortie :

5 W * 2

Piles :

2 200 mAh*2

Puissance de chargement sans fil :

5 W

Tension de sortie :

5 V

Courant de sortie :

1 A

DÉCLARATION DE CONFORMITÉ CE

 Par la présente, Explore Scientific GmbH déclare que le type d'appareil de numéro de pièce : BCC1001 satisfait à la Directive : 2014/53/UE. L'intégralité de la déclaration de conformité UE est disponible à l'adresse internet suivante :

www.bresser.de/download/BCC1001/CE/BCC1001_CE.pdf

REMARQUES SUR LE NETTOYAGE

- Retirez les piles avant le nettoyage.
- Utilisez uniquement un chiffon sec pour nettoyer l'extérieur de l'appareil. Pour éviter d'endommager les composants électroniques, n'utilisez pas de liquide de nettoyage.
- Protégez l'appareil contre la poussière et l'humidité.

ÉLIMINATION

 Éliminez les matériaux d'emballage correctement en fonction de leur type, tels que le papier ou le carton. Prenez contact avec votre service de collecte des déchets ou une autorité environnementale pour obtenir des informations sur une élimination appropriée.

 Ne jetez pas les appareils électroniques avec les ordures ménagères ! Conformément à la directive 2002/96/CE du Parlement européen relative aux déchets d'équipements électriques et électroniques et son adaptation dans la législation allemande, les appareils électroniques usagés doivent faire l'objet d'une collecte séparée et doivent être recyclés dans le respect de l'environnement.

 Conformément aux réglementations sur les piles et les piles rechargeables, il est formellement interdit de jeter les piles dans les ordures ménagères. Veuillez à éliminer vos piles usagées tel qu'exigé par la loi : à un point de collecte local ou auprès d'un revendeur. Jeter les piles avec les ordures ménagères enfreint la Directive relative aux piles. Les piles qui contiennent des toxines sont marquées avec un signe et un symbole chimique.



- 1 pile contenant du cadmium
- 2 pile contenant du mercure
- 3 pile contenant du plomb

GARANTIE & RÉPARATION

La période de garantie est de 2 ans et commence à partir de la date d'achat. Afin de bénéficier d'une période de garantie prolongée comme indiqué sur l'emballage, l'enregistrement sur notre site internet est nécessaire. Vous pouvez avoir accès à l'intégralité des conditions de garantie ainsi qu'à des informations sur la prolongation de la période de garantie et sur nos services à la page www.bresser.de/warranty_terms.

Souhaitez-vous obtenir un mode d'emploi détaillé pour ce produit dans une autre langue ? Rendez-vous sur notre site internet via le lien ci-dessous (code QR) pour découvrir les versions disponibles. Alternativement vous pouvez également envoyer un email à l'adresse manuals@bresser.de ou laisser un message au numéro +49 (0) 28 72 – 80 74-220*. Veuillez toujours indiquer votre nom, votre adresse, un numéro de téléphone valide et une adresse email, ainsi que le numéro et le nom de l'article.

*Numéro facturé au tarif local en Allemagne (le prix à payer par appel téléphonique dépend de votre opérateur) ; les appels passés depuis l'étranger impliquent des frais supplémentaires.

MANUAL DOWNLOAD:
www.bresser.de/download/BCC1001

SERVICE AND WARRANTY:



www.bresser.de/warranty_terms

SOBRE ESTE MANUAL DE INSTRUCCIONES



Este manual de instrucciones debe considerarse un componente del aparato. Por favor, lea atentamente las instrucciones de seguridad y las instrucciones de uso antes de usar el producto. Guarde estas instrucciones para volver a utilizarlas en una fecha posterior. Cuando el dispositivo se vende o se entrega a otra persona, el manual de instrucciones debe entregarse al nuevo propietario/usuario del producto.



ADVERTENCIAS DE CARÁCTER GENERAL

- **Riesgo de descarga eléctrica** – Este aparato contiene componentes electrónicos que funcionan mediante alimentación por cable o pilas. Los niños sólo deben utilizarlo bajo supervisión de un adulto. Úselo sólo como se describe en el manual, de lo contrario corre el riesgo de descarga eléctrica.
- **Peligro de asfixia** – Los niños sólo deben utilizarlo bajo supervisión de un adulto. Mantenga los materiales de embalaje como las bolsas de plástico y las gomas elásticas fuera del alcance de los niños, ya que estos materiales representan un peligro potencial de asfixia.
- **Riesgo de quemaduras químicas** – ¡Mantenga las pilas fuera del alcance de los niños! Al colocarlas, preste atención a la polaridad. La fuga de ácido de las pilas puede provocar quemaduras químicas. Evite el contacto del ácido de las pilas con la piel, los ojos y las membranas mucosas. En caso de contacto, aclarar inmediatamente la zona afectada con abundante agua y buscar atención médica.

- **Riesgo de incendio/explosión** – No exponga el dispositivo a altas temperaturas. Utilice solamente las pilas recomendadas. No cortocircuite el dispositivo o las pilas, ni las arroje al fuego. El calor excesivo y el manejo inadecuado pueden provocar cortocircuitos, incendios e incluso explosiones.
- No desmonte el aparato. En caso de avería, póngase en contacto con su distribuidor. Este se pondrá en contacto con el servicio técnico y, dado el caso, podrá enviar el aparato a reparación.
- Utilice solamente las pilas recomendadas. Recambie las pilas agotadas o muy usadas por un juego completo de pilas nuevas a plena capacidad. No utilice pilas de marcas o modelos distintos ni de distinto nivel de capacidad. Retire las pilas del aparato si no lo va a usar durante un periodo prolongado de tiempo.
- No sumerja el dispositivo en agua ni trate de desarmarlo.
- No use este dispositivo en aviones.
- El dispositivo puede calentarse cuando se alimenta por medio de un adaptador. Esto es normal.

CONTENIDO DE LA CAJA

Reloj altavoz inalámbrico, instrucciones de uso, cable de carga Micro USB.

DESCRIPCIÓN GENERAL DEL PRODUCTO

1. Presione [<<] para bajar el volumen. En el modo Bluetooth, mantenga presionado para volver a la pista anterior.
2. Presione [>>] para aumentar el volumen. En el modo Bluetooth, mantenga presionado para ir a la pista siguiente.

Observaciones: En el modo de entrada auxiliar, la pista solo puede cambiarse en el dispositivo.

3. En el modo de reproducción de música, presione [⏸] para pausarla o reproducirla. Cuando reciba una llamada, presione para responder o mantenga presionado para rechazarla. Durante una llamada en el modo Bluetooth, presione para finalizarla. Cuando finalice la llamada, la música continuará reproduciéndose. En el modo Bluetooth, presione dos veces para marcar el número de la última llamada.
4. Presione [🎵] para cambiar de modo. Mantenga presionado para entrar o salir del modo de standby.
5. Presione [🕒] Desplazarse por la luminosidad de la pantalla, reloj, alarma 1 y alarma 2.
6. En el modo de configuración, presione [<] para disminuir la luminosidad o los números.
7. En el modo de configuración, presione [>] para aumentar la luminosidad o los números.
8. Ubicación de la carga inalámbrica.
9. Indicador de carga inalámbrica
- Verde:** Carga inalámbrica en curso.
10. Indicador LED
 Rojo: Altavoz encendido.
 Apagado: Altavoz apagado/Standby.
11. Encendido/Apagado
12. Entrada CC 5V \equiv 1,5A
13. Puerto de entrada de línea auxiliar
14. Puerto de carga USB - Salida de 5V 1A

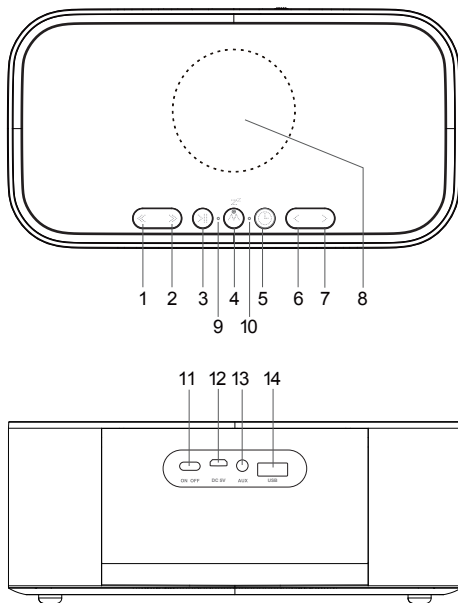

BOTÓN		◀	▶	⏮	⏭	🕒	◀	▶
Modo estándar	PRESIONAR	Disminuir el volumen	Aumentar el volumen	Reproducir o pausar Responder o finalizar una llamada ellamar. (Presionar dos veces)	Cambiar entre modo de entrada auxiliar y Bluetooth Detener la alarma	Desplazarse por la luminosidad de la pantalla, reloj, alarma 1 y alarma 2	_____	_____
	MANTENER PULSADO	Pista anterior	Pista siguiente	Rechazar una llamada Desactivar la conexión Bluetooth	Entrar o salir del estado de standby	_____	_____	_____
Modo de ajuste de la luminosidad	PRESIONAR	_____	_____	_____	_____	_____	Disminuir	Aumentar
	MANTENER PULSADO	_____	_____	_____	_____	_____	_____	_____
Modo de ajuste de la hora	PRESIONAR	_____	_____	_____	_____	_____	Disminuir	Aumentar
	MANTENER PULSADO	_____	_____	_____	_____	Ir al siguiente parámetro	_____	_____
Modo de ajuste de la alarma	PRESIONAR	_____	_____	_____	_____	_____	Disminuir	Aumentar
	MANTENER PULSADO	_____	_____	_____	_____	Ir al siguiente parámetro	_____	_____

PANTALLA LED

1. Indicación de la hora/hora de alarma.

- [BT] Señal Bluetooth
- [🕒] Alarma 1 activada.
- [Z^Z] Repetición de alarma activada.
- [🕒] Alarma 2 activada.
- [AUX] Modo de entrada auxiliar activado.
- [USB] Indicador de USB.

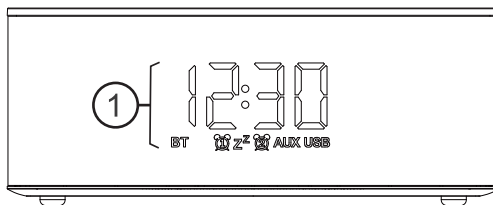

PRIMEROS PASOS

ALIMENTACIÓN ELÉCTRICA

1. Inserte el cable de carga Micro USB (incluido) en el puerto de CC 5V ubicado en la parte posterior del dispositivo. Inserte el otro extremo del cable a una toma de corriente con las especificaciones apropiadas.
2. Encienda el dispositivo mediante el interruptor de encendido. La hora aparecerá en pantalla.
3. Mantenga presionado [] para entrar o salir del estado de standby.

NOTA: Para apagar el dispositivo y la pantalla, lleve el interruptor de encendido a la posición de apagado.

BATERÍA INTERNA

El altavoz posee 2 juegos de baterías de 2200mAh. Cuando están completamente cargadas, el altavoz puede funcionar sin toma de alimentación y se convierte en portátil.

NOTA: El tiempo de carga es de unas 3 horas.

CARGA INALÁMBRICA

1. Coloque el equipo que desea cargar en el círculo superior del estéreo.
2. El dispositivo empezará a cargarse.

NOTA: Asegúrese de que el dispositivo es compatible con la carga inalámbrica.



CARGA USB

1. Para cargar un dispositivo, conecte el cable de carga USB a este puerto de carga USB [] ubicado en la parte posterior.
2. El dispositivo empezará a cargarse.

NOTA: Cuando use la carga inalámbrica y la carga USB a la vez, la carga USB se desactivará para mantener la máxima capacidad de salida dentro de un nivel de seguridad.

REPRODUCCIÓN DE MÚSICA

EMPAREJAMIENTO/DESCONECCIÓN DEL BLUETOOTH



1. Coloque su dispositivo cerca. Presione [] hasta que [] parpadee.
2. Busque el Bluetooth siguiendo las instrucciones de su dispositivo.
3. El identificador del altavoz es "BCC1001". Introduzca la contraseña "0000" si fuera necesario.
4. El altavoz emitirá una señal acústica cuando el emparejamiento se complete. [] permanece iluminado.

NOTA: Para desconectar el Bluetooth, mantenga [] presionado.

Entrada auxiliar

1. Enchufe el cable de audio de 3,5 mm en el conector de entrada de audio y el modo cambiará automáticamente de Bluetooth a entrada auxiliar. Para cambiar de modo manualmente, presione [] para cambiar del modo de entrada auxiliar al modo Bluetooth.
2. Desenchufe el cable de audio de 3,5 mm de la entrada auxiliar y el altavoz vuelve automáticamente al modo Bluetooth.

AJUSTE DE LA LUMINOSIDAD

1. Presione [] una vez y todos los iconos parpadearán.
2. Para configurar la luminosidad de la pantalla, haga una presión leve sobre [] o [].
3. Espere 3 segundos. La luminosidad ajustada se guardará automáticamente y se saldrá del ajuste de luminosidad.

RELOJ

CONFIGURACIÓN AUTOMÁTICA

La hora se ajustará automáticamente por medio de la conexión Bluetooth de un iPhone.

NOTA: No aplicable a teléfonos Android.

AJUSTE MANUAL DEL RELOJ

1. Presione [⌚] dos veces para entrar en el modo de ajuste de la hora.
2. El parámetro de ajuste parpadeará.
3. Mantenga presionado [⌚] para confirmar el ajuste y pasar al siguiente parámetro.
4. Presione [<] o [>] para ajustar los datos necesarios.
5. Secuencia de ajuste: Hora -> Minuto -> 24H/12H
6. Si no se realiza ninguna acción en 3 segundos, el ajuste se guardará y se saldrá del modo de ajuste.

ALARMA

CONFIGURACIÓN/AJUSTE DE LA HORA DE ALARMA

1. Presione [⌚] tres veces para entrar en el modo de ajuste de la alarma 1. [🔔] se iluminará. (Presione cuatro veces para entrar en el modo de ajuste de la alarma 2. [🔔] se iluminará.)
2. El parámetro de ajuste parpadeará.
3. Mantenga presionado [⌚] para confirmar el ajuste y pasar al siguiente parámetro.
4. Presione [<] o [>] para ajustar los datos necesarios.
5. Secuencia de ajuste: Hora -> Minuto -> Alarma activada/desactivada
6. Si no se realiza ninguna acción en 3 segundos, el ajuste se guardará y se saldrá del modo de ajuste.

FUNCIONAMIENTO

1. A la hora configurada, sonará la señal de alarma.
2. La alarma suena por 1 minuto.
3. Para detener la alarma, presione [⏏].
4. Mientras suena la alarma, presione cualquier otro botón para que vuelva a sonar al cabo de 5 minutos.
5. La alarma volverá a sonar cuando llegue la hora siguiente de su programación a menos que la desactive.

NOTA:

- a. La alarma se desactivará automáticamente al cabo de 4 veces de su repetición.
- b. La pantalla se iluminará cuando suene la alarma mientras está apagada.

ESPECIFICACIONES

Dimensiones (unidad principal):

204x79x109mm (LxAnxAl)

Peso (unidad principal):

820 g (sin pilas)

Alimentación:

Cable de carga Micro USB, CC 5V 1,5A

Estándar de Bluetooth:

5.0

Potencia de salida:

5W * 2

Baterías:

2200mAh*2

Potencia de carga inalámbrica:

5W

Tensión de salida:

5V

Corriente de salida:

1A

DECLARACIÓN DE CONFORMIDAD CE ES

 Explore Scientific GmbH declara que el artículo con número: BCC1001 está en conformidad con la Directiva: 2014 /53/UE. El texto completo de la declaración de conformidad de la UE está disponible en la siguiente dirección de Internet:
www.bresser.de/download/BCC1001/CE/BCC1001_CE.pdf

INSTRUCCIONES DE LIMPIEZA

- Retire las pilas antes de limpiar.
- Utilice un paño seco para limpiar el exterior del dispositivo. No utilice ningún producto de limpieza líquido para evitar dañar los componentes electrónicos.
- Proteja el dispositivo del polvo y la humedad.

ELIMINACIÓN



Elimine los materiales de embalaje separados por tipos. Póngase en contacto con su punto limpio más cercano o la autoridad local para saber el procedimiento a seguir si tiene dudas.



¡No elimine los electrodomésticos junto con la basura doméstica! Conforme a la directiva europea 2002/96/UE sobre aparatos eléctricos y electrónicos usados y a su aplicación en la legislación nacional, los aparatos eléctricos usados se deben recoger por separado y conducir a un reciclaje que no perjudique al medio ambiente.



De acuerdo con la normativa en materia de pilas y baterías recargables, está explícitamente prohibido depositarlas en la basura normal. Asegúrese de reciclar las pilas usadas según lo requerido por la ley, en un punto de recogida local. Arrojarlas a la basura viola la Directiva Europea Las pilas que contienen productos tóxicos están marcadas con un signo y un símbolo químico.



- ¹ pila que contiene cadmio
- ² pila que contiene mercurio
- ³ pila que contiene plomo

GARANTÍA Y SERVICIO

El período de garantía estándar es de 2 años y comienza el día de la compra. Para beneficiarse de un período de garantía más largo, tal y como se indica en la caja, es necesario registrarse en nuestra página web. Las condiciones completas de garantía, así como información relativa a la ampliación de la garantía y servicios, puede encontrarse en www.bresser.de/warranty_terms
 ¿Desearía recibir unas instrucciones de uso completas sobre este producto en un idioma determinado? Visite nuestra página web utilizando el siguiente enlace (código QR) para ver las versiones disponibles. O envíenos un correo electrónico a servicio.iberia@bresser.de o llame al (+34) 916 797 269* Asegúrese de indicar su nombre, dirección, teléfono y dirección de correo electrónico, así como el número del artículo y su descripción. * (el importe de cada llamada telefónica dependerá de las tarifas de los distribuidores); Las llamadas desde el extranjero están ligadas a costes suplementarios.

* (el importe de cada llamada telefónica dependerá de las tarifas de los distribuidores); Las llamadas desde el extranjero están ligadas a costes suplementarios.

MANUAL DOWNLOAD:

www.bresser.de/download/BCC1001

SERVICE AND WARRANTY:



www.bresser.de/warranty_terms

Errors and technical changes reserved.
Con riserva di errori e modifi che tecniche.
Irrtümer und technische Änderungen vorbehalten.
Conservé les erreurs et les modifications techniques.
Guardar errores y cambios técnicos.

ManualBCC10012020081904

EXPLORE[®]
SCIENTIFIC

(EU) Explore Scientific GmbH

Gutenbergstr. 2 · DE-46414 Rhede
Germany

www.bresser.de · service@bresser.de

(USA) Explore Scientific LLC

1010 S. 48th Street, Springdale,
AR 72762

www.explorescientific.com