



- FR** Thermostat programmable radio
- EN** Wireless programmable thermostat
- DE** Programmierbarer Funkthermostat



Inhalt

| | |
|---|-----------|
| 1. Installation | 63 |
| 2. Beschreibung | 64 |
| 3. Funk-Zuordnung | 65 |
| 4. Konfiguration | 66 |
| CF01 - Korrektur der gemessenen Temperatur | 66 |
| CF02 - Angezeigte Temperatur im AUTO-Betrieb..... | 66 |
| CF04 - Regelungsart | 67 |
| CF05 - Energiesparmodus | 67 |
| CF06 - Anzeige EIN/AUS-Taste im Standby-Modus..... | 67 |
| CF07 - Displaybeleuchtung | 67 |
| CF08 - Funktion Öffnungsmeldung..... | 68 |
| CF09 - Funktion Anwesenheitserkennung..... | 68 |
| CF10 - Max. Komfort-Solltemperatur | 68 |
| CF11 - Programmierformat..... | 68 |
| CF12 - Uhrzeitformat | 69 |
| CF13 - Automatische Sommer-/Winterzeit- Umstellung | 69 |
| CF15 - Anzeige des Fenster-Symbols  (Öffnungsmeldung)..... | 69 |
| CF16 - Anzeige des Symbols  (Wärmeanforderung)..... | 69 |
| CF17 - Anzeige des Symbols  (Anwesenheitserkennung) | 70 |
| CF18 - Stromverbrauch-Anzeige | 70 |
| 5. Uhreinstellung | 71 |
| 6. Einstellen der Solltemperaturen | 72 |
| 6.1 Komfortsollwert einstellen..... | 72 |
| 6.2 Sparbetriebssollwert einstellen..... | 72 |

| | |
|--|-----------|
| 6.3 Frostschutz-Sollwert einstellen..... | 72 |
| 6.4 Verhaltensanzeige | 73 |
| 7. Programmierung..... | 74 |
| 8. AUTO-Betrieb | 76 |
| 9. "Party"-Betrieb..... | 77 |
| 10. Abwesenheitsbetrieb..... | 78 |
| 11. Externe Programmunterbrechung | 79 |
| 12. Info-Taste | 80 |
| 13. Zugang zu den Einstellungen sperren | 81 |
| 14. Betriebsart Aus..... | 81 |
| 15. Auf Werkseinstellungen zurücksetzen | 82 |
| 15.1 Werkseinstellungen automatisch wiederherstellen | 82 |
| 15.2 Alle Einstellungen initialisieren | 83 |
| 16. Funk-Zuordnung löschen | 84 |
| 17. Batteriewechsel | 85 |
| 18. Hilfe..... | 85 |
| 19. Technische Angaben | 86 |

1. Installation

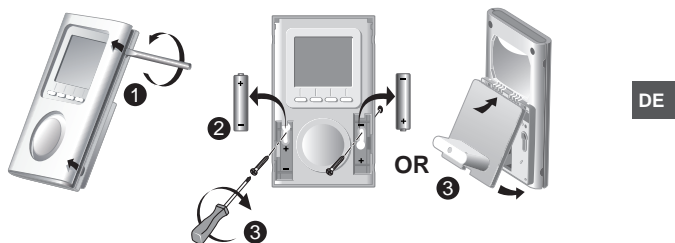

DE

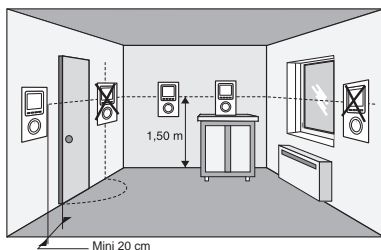

Thermostat wie folgt installieren:

- im Hauptwohnraum (z.B. Wohn-/Esszimmer) oder im Mittelpunkt der Wohnung/des Hauses
- befestigt an einer Wand oder, zugänglich auf einem Regal oder einem Möbelstück, in 1,50 m Höhe
- vor Hitze (Kamin, Sonnenlicht) und Durchzug (Fenster, Tür) geschützt

WICHTIG: Den Thermostat nicht an einer Wand mit Außenkontakt oder in einem unbeheizten Raum (z.B. Garage) installieren.

2. Beschreibung

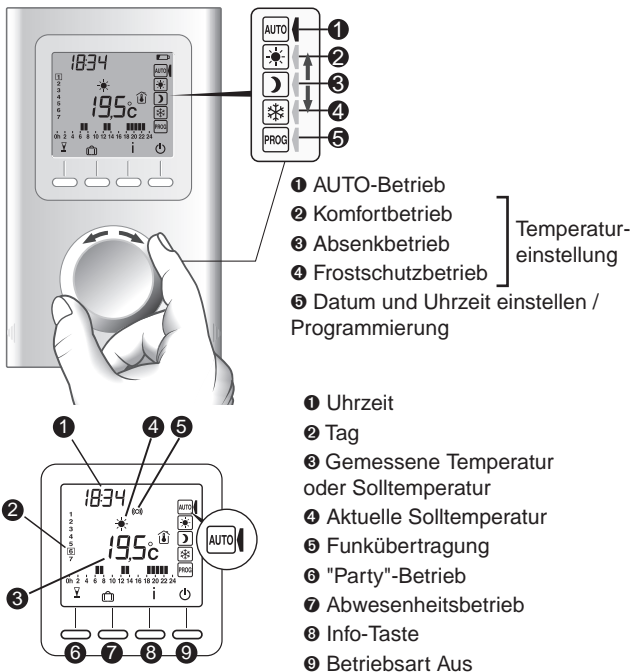

Standby-Modus :

Nach einer bestimmten Zeit ohne Aktivität schaltet der Thermostat auf Standby-Modus um. Um dieses Modus zu verlassen, drücken Sie auf eine Taste oder drehen Sie den Wahlschalter

3. Funk-Zuordnung

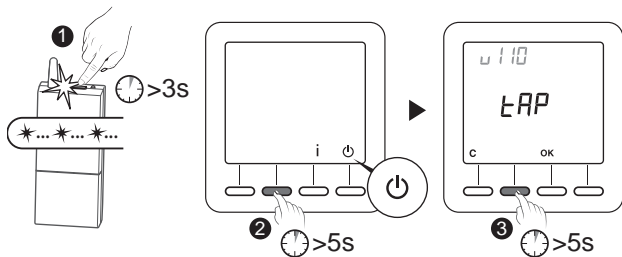

DE

- 1 Schalten Sie den bzw. die Empfänger in den Zuordnungsmodus (siehe Empfänger-Anleitung).
- 2 Der Thermostat muss ausgeschaltet sein. Drücken Sie 5 Sekunden lang die 2. Taste von links. Auf dem Display erscheint die Thermostat-Version.
- 3 Drücken Sie erneut 5 Sekunden lang die 2. Taste von links. Auf dem Display erscheint das Menü rF01.
- 4 Drücken Sie auf OK. Der Thermostat sucht nach zuzuordnenden Empfängern. Die Anzahl der gefundenen und zugeordneten Empfänger erscheint in der Mitte des Displays.

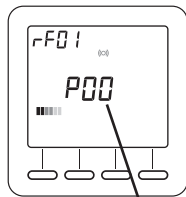
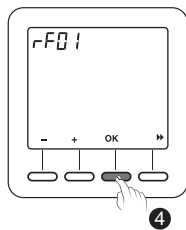

Anzahl der Empfänger

4. Konfiguration

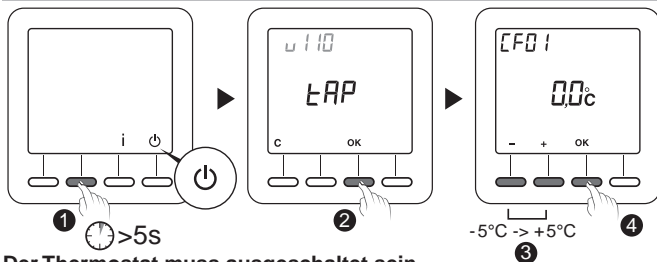

Der Thermostat muss ausgeschaltet sein.

- 1 Drücken Sie 5 Sekunden lang die 2. Taste von links.
Auf dem Display erscheint die Thermostat-Version.
- 2 Drücken Sie auf OK.
Auf dem Display erscheint das Menü CF01.
- 3 Wählen Sie die gewünschte Einstellung mit + und -.
Drücken Sie auf OK, um die Einstellung zu bestätigen und zur nächsten Einstellung zu wechseln.

Drehen Sie den Wahlschalter, um den Modus zu verlassen.

Hinweis : Die grau hinterlegten Felder entsprechen den vor-konfigurierten Werkseinstellungen.

CF01 - Korrektur der gemessenen Temperatur

Einstellbar von -5°C bis +5°C.

Beispiel: Ist die vom Gerät angezeigte Temperatur 19°C und beträgt die (per Thermometer) gemessene Temperatur 20°C, muss +1°C eingestellt werden.

CF02 - Angezeigte Temperatur im AUTO-Betrieb

| | |
|---|--|
| 0 | Solltemperatur |
| 1 | Gemessene Temperatur  |

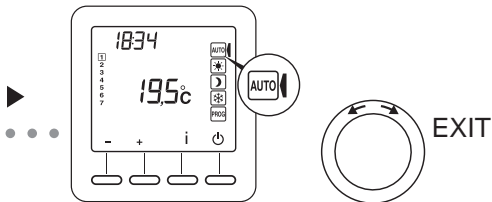



CF04 - Regelungsart

| | |
|---|--|
| 0 | PI-Regelung (Integrale Proportionalregelung) |
| 1 | 2-Punkt-Regelung |

CF05 - Energiesparmodus

| | |
|---|---|
| 0 | Ausschalten der Anzeige nach 10 Sekunden ohne Tastendruck |
| 1 | Ausschalten der Anzeige zwischen Mitternacht und 5 Uhr |
| 2 | Anzeige immer eingeschaltet |

CF06 - Anzeige EIN/AUS-Taste im Standby-Modus

| | |
|---|---|
| 0 | Symbol  im Standby-Modus nicht angezeigt |
| 1 | Symbol  im Standby-Modus angezeigt |

CF07 - Displaybeleuchtung

| | |
|---|--|
| 0 | Deaktiviert |
| 1 | Aktiviert (Abschaltung nach Wartezeit) |

4. Konfiguration

CF08 - Funktion Öffnungsmeldung

| | |
|---|-------------|
| 0 | Deaktiviert |
| 1 | Aktiviert |

Bei Kombination des Empfängers mit einem Öffnungsmelder (z. B. Fenster) wird die Heizung beim Öffnen des Fensters in den Frostschutzbetrieb geschaltet.

CF09 - Funktion Anwesenheitserkennung

| | |
|---|-------------|
| 0 | Deaktiviert |
| 1 | Aktiviert |

Bei Kombination des Empfängers mit einem Bewegungsmelder wird die Temperatur bei langer Abwesenheit automatisch abgesenkt:

- 1,5 Std. -> Aktuelle Solltemperatur -1,5°C
- 3,5 Std. -> Aktuelle Solltemperatur -3,5°C
- 48 Std. -> Frostschutz-Solltemperatur

CF10 - Max. Komfort-Solltemperatur

Einstellbar von 22°C bis 30°C.
Standardmäßiger Wert: 28°C

CF11 - Programmierformat

| | |
|---|----------------------------|
| 0 | 1-Std-Programmierschritt |
| 1 | 1/2-Std-Programmierschritt |

CF12 - Uhrzeitformat

| | |
|---|-----------------|
| 0 | 12 Std. (AM/PM) |
| 1 | 24 Std. |

DE

CF13 - Automatische Sommer-/Winterzeit-Umstellung

| | |
|---|-------------|
| 0 | Deaktiviert |
| 1 | Aktiviert |

Bei CF13 = 0 wird keine Datumseinstellung angeboten.

CF15 - Anzeige des Fenster-Symbols (Öffnungsmeldung)

Wenn CF08 = 1:

| | |
|---|-------------------------|
| 0 | Nicht blinkendes Symbol |
| 1 | Blinkendes Symbol |

CF16 - Anzeige des Symbols (Wärmeanforderung)

| | |
|---|------------------------|
| 0 | Symbol nicht angezeigt |
| 1 | Symbol angezeigt |

4. Konfiguration

CF17 - Anzeige des Symbols (Anwesenheitserkennung)

| | |
|---|-------------------|
| 0 | Festes Symbol |
| 1 | Blinkendes Symbol |

CF18 - Stromverbrauch-Anzeige

| | |
|---|-------------|
| 0 | Deaktiviert |
| 1 | Aktiviert |

Bei aktivierter Stromverbrauchsanzeige muss die Wattleistung der Heizelementen angegeben werden.



- 1 Wählen Sie das Heizelement
- 2 Bestätigen Sie mit OK.



- 3 Geben Sie die Leistung in Watt an.
- 4 Bestätigen Sie mit OK.

5. Uhreinstellung

- 1 Drehen Sie den Wahlschalter auf PROG.

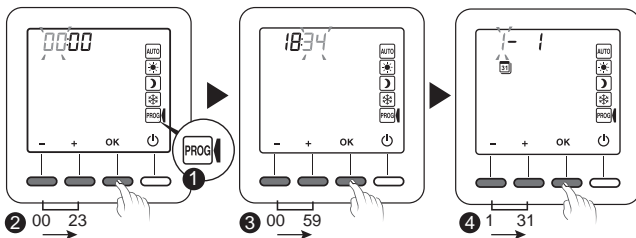

- 2 Stellen Sie die Uhrzeit ein und bestätigen Sie mit OK.

- 3 Stellen Sie die Minuten ein und bestätigen Sie mit OK.

- 4 Stellen Sie den Wochentag ein und bestätigen Sie mit OK.

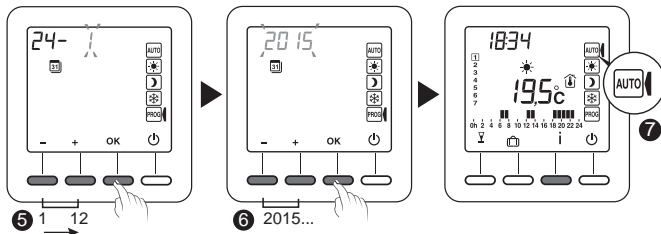

- 5 Stellen Sie den Monat ein und bestätigen Sie mit OK.

- 6 Stellen Sie das Jahr ein und bestätigen Sie mit OK.

- 7 Drehen Sie den Wahlschalter auf AUTO, um den Modus zu verlassen

Die Datumseinstellung kann optional sein (siehe Konfiguration CF13).

6. Einstellen der Solltemperaturen

Wenn Sie in einer dieser Betriebsarten bleiben, ist der Thermostat dauerhaft auf diesen Temperaturbereich eingestellt (keine Programmierung).

6.1 Komfortsollwert einstellen

- 1 Drehen Sie den Wahlschalter auf  (Konfiguration CF10).
- 2 Komforttemperatur einstellen (von 5°C bis max. Komfort).
- 3 Bestätigen Sie mit OK.

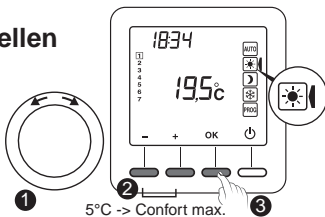

6.2 Sparbetriebssollwert einstellen

- 1 Drehen Sie den Wahlschalter auf .
- 2 Absenkttemperatur einstellen (von 5°C bis 19°C).
- 3 Bestätigen Sie mit OK.

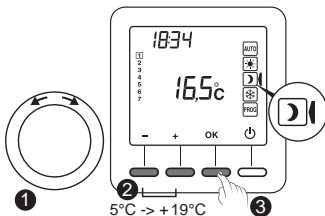

6.3 Frostschutz-Sollwert einstellen

- 1 Drehen Sie den Wahlschalter auf .
- 2 Frostschutztemperatur einstellen (von 5°C bis 10°C).
- 3 Bestätigen Sie mit OK.

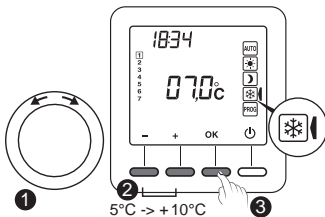

6.4 Verhaltensanzeige

Bei der Einstellung der Sollwerte kann, je nach Thermostatsmodell und abhängig der ausgewählten Soll-Temperatur, entweder sich die Display-Farbe ändern, oder eine unterschiedliche Farb-Anzeige erscheinen. DE

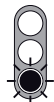
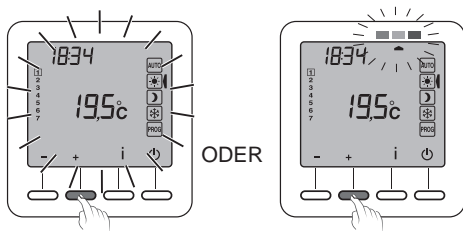

Grün bis 19°C (Geringer Verbrauch)



Orange von 19,5°C bis 24°C (Durchschnittlicher Verbrauch)



Rot von 24,5°C bis max. Komfort (Hoher Verbrauch)

Aktivieren Sie die Funktion Displaybeleuchtung (CF05), um diese Funktion je nach Thermostatsmodell zu nutzen.

7. Programmierung

❶ Drehen Sie den Wahlschalter auf **PROG.**

Bei Inbetriebnahme entspricht die Programmierung für jeden Wochentag einem Komfortbetrieb von 6 bis 23 Uhr.

Sie können verschiedene Absenke- und Komfortbetriebszeiten festlegen mit Hilfe der Tasten ☀ und ☾.

Beispiel: Komfortbetrieb von 6 bis 8 Uhr und von 17 bis 23 Uhr

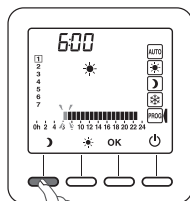

❷ Drücken Sie auf ☾ bis 06:00

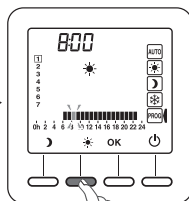

❸ Drücken Sie auf ☀ bis 08:00

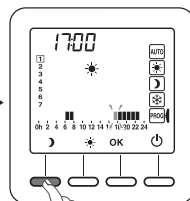

❹ Drücken Sie auf ☾ bis 17:00

Die Programmierung kann in Stunden- oder 30-Minuten-Schritten ausgeführt werden (Menü Konfiguration CF11).

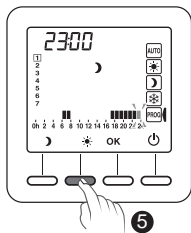
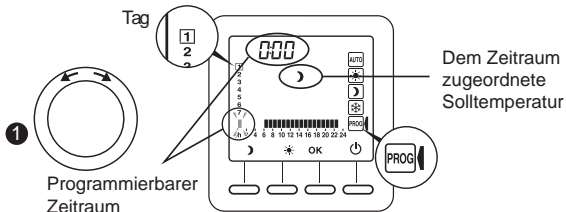

5 Drücken Sie auf ☀ bis 23:00

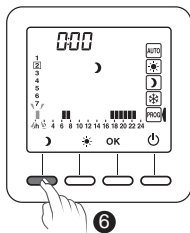

6 Drücken Sie auf ☾ bis 00:00

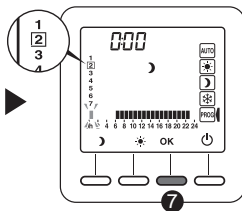

7 Drücken Sie auf OK, um die Einstellung zu bestätigen und zum nächsten Tag zu wechseln.

7 Drücken Sie 3 Sekunden lang auf OK, um das Programm zu bestätigen und auf den nächsten Tag zu übertragen (COPY-Funktion).

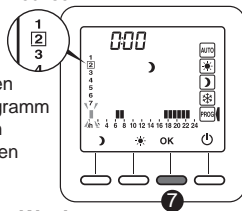





Wiederholen Sie diesen Schritt für jeden Wochentag.

8. AUTO-Betrieb

Im AUTO-Betrieb wird der Thermostat gemäß des Tagesprogramms gesteuert.

Das Symbol  zeigt eine Wärmeanforderung an (Konfiguration CF16).

Das Automatikprogramm kann vorübergehend aufgehoben werden bei:

- "Party-Betrieb"-Sonderfreigabe (),
- Abwesenheitsbetrieb (),
- Erkennen von geöffneten Fenstern (Symbol ), wenn diese Funktion aktiviert wurde (Konfiguration CF08). Die Heizung schaltet dann in den Frostschutzbetrieb.
- Erkennen einer Abwesenheit (Symbol  blinkt), wenn diese Funktion aktiviert wurde (Konfiguration CF09). Die Heizung schaltet dann in den Absenkbetrieb:
 - Abwesenheit 1,5 Std. -> Aktuelle Solltemperatur -1,5°C
 - Abwesenheit 3,5 Std. -> Aktuelle Solltemperatur -3,5°C
 - Abwesenheit 48 Std. -> Frostschutz-Solltemperatur

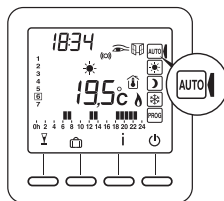

 : Wärmeanforderung

 : Party-Betrieb

 : Abwesenheitsbetrieb

 : Gemessene Temperatur

 : Außentemperatur

 : Öffnungsmeldung
aktiviert

 : Anwesenheit wird
erkannt

 : Externe Sonderfreigabe

 : Batterie leer

 : Funkübertragung

9. "Party"-Betrieb

Der Party"-Betrieb ermöglicht ein vorübergehendes Aufheben des Automatikprogramms, indem eine bestimmte Solltemperatur für einen programmierten Zeitraum eingestellt wird (30 Minuten bis 12 Stunden).

DE

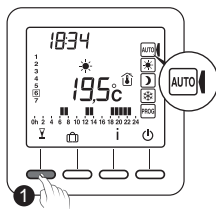

- ❶ Drücken Sie im AUTO-Betrieb die Taste .

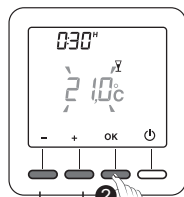

5°C-> Confort max.

- ❷ Stellen Sie die gewünschte Temperatur ein. Bestätigen Sie mit OK.

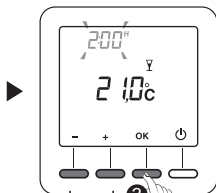

0h30-> 12h

- ❸ Stellen Sie die gewünschte Dauer ein. Bestätigen Sie mit OK.

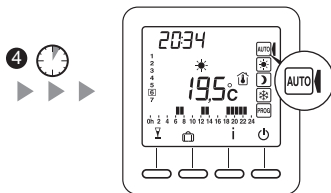

- ❹ Der Abzählvorgang beginnt. Zurück zum AUTO-Modus und zu den entsprechenden Einstellungen nach Ende des Abzählvorgangs oder durch Drücken auf C.

10. Abwesenheitsbetrieb

Diese Betriebsart ermöglicht bei mehreren Tagen Abwesenheit, den Frostschutzbetrieb zu aktivieren.

Beispiel: Abreise am Freitag, den 10. - geplante Rückkehr am Sonntag, den 19.: programmieren Sie 9 Abwesenheitstage.

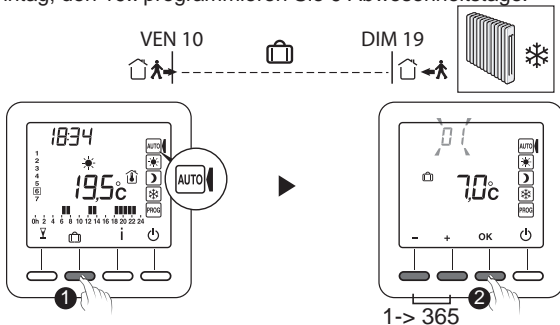

❶ Drehen Sie den Wahlschalter auf AUTO und drücken Sie auf

❷ Geben Sie die Anzahl der Abwesenheitstage ein. Bestätigen Sie mit OK.

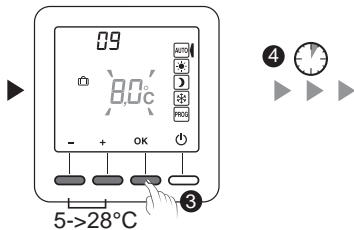

❸ Abwesenheitstemperatur einstellen. Bestätigen Sie mit OK.

❹ Zurück zum AUTO-Modus und zu den entsprechenden Einstellungen nach Ende des Abzählvorgangs oder durch Drücken auf C.

11. Externe Programmunterbrechung

Die externe Programmunterbrechung ermöglicht einem externen Funksender, der diese Programmunterbrechung-Funktion auch hat, den Auto-Betrieb des Thermostaten zu unterbrechen.

Bei einer externen Programmunterbrechung werden das Symbol  und die neue Solltemperatur angezeigt.

Der Thermostat wird nach den vom externen Funksender geforderten Parametern gesteuert.

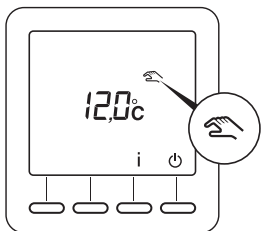

Sollte bei einer externen Programmunterbrechung das Symbol  nicht angezeigt werden, können Sie die Display-Anzeige aktualisieren indem Sie die Taste i drücken, oder den Wahlschalter drehen.

12. Info-Taste

Die Info-Taste **I** dient zur Anzeige folgender Informationen:

- aktuell gemessene Temperatur oder aktuelle Solltemperatur (je nach Konfiguration),
- Aussentemperatur (wenn dem Empfänger einen Aussentemperaturfühler zugeordnet wurde),
- Gesamtverbrauch der zugeordneten Heizelemente (Konfiguration CF18).

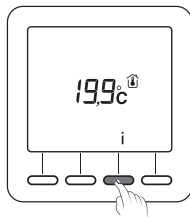

Drücken Sie mehrmals auf die Taste **I**, um die betreffenden Informationen anzuzeigen.

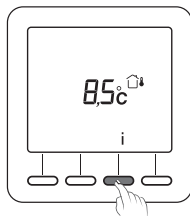

Um den Verbrauchszähler auf Null zu stellen, drücken Sie 3 Sekunden lang auf die Taste **C**.

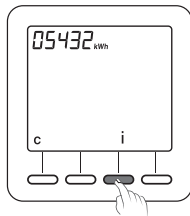

13. Zugang zu den Einstellungen sperren

Von einer der Betriebsarten AUTO, ☀️, 🌙, ❄️ aus:

Drücken Sie 5 Sekunden lang auf die Taste **i**.

Auf der Anzeige erscheint das Symbol .

Im Sperrmodus sind nur die Tasten Ein/Aus (⏻) und Info (i) zugänglich.

Drücken Sie zum Entsperren erneut 5 Sekunden lang auf die Taste **i**.

Das Symbol  verschwindet.

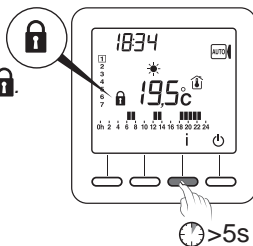

14. Betriebsart Aus

Drücken Sie die Taste ⏻.
Der Thermostat gibt 3 Pieptöne ab.

Die Heizung ist in dieser Betriebsart ausgeschaltet.

Drücken Sie zum Verlassen der Betriebsart Aus erneut die Taste ⏻.
Der Thermostat piept einmal.

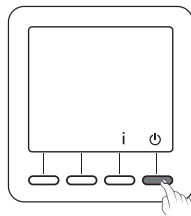

Die Heizung ist in dieser Betriebsart ausgeschaltet.
Nur die Taste i ist zugänglich.

15. Auf Werkseinstellungen zurücksetzen

15.1 Werkseinstellungen automatisch wiederherstellen

In der Betriebsart Aus () .

❶ 10 Sekunden lang gleichzeitig die linke Taste und die Taste I drücken, bis "Init" angezeigt wird.

❷ Drücken Sie 3 Sekunden lang die Taste OK.
"Init" blinkt auf dem Display.

Liste der initialisierten Einstellungen:

- Solltemperaturen
(Komfort 19°C, Absenkung 15,5°C,
Frostschutz 7°C),
- Funktion Öffnungsmeldung (CF08=1),
- Funktion Anwesenheitserkennung
(CF09=0),

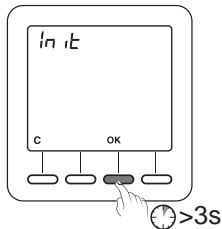
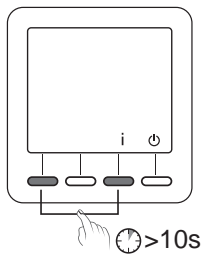

15. Auf Werkseinstellungen zurücksetzen

15.2 Alle Einstellungen initialisieren

In dieser Betriebsart werden alle Konfigurationsparameter, Solltemperaturen und die Programmierung zurückgesetzt. Nur das Datum und die Uhrzeit werden beibehalten.

DE

In der Betriebsart Aus () .

❶ 20 Sekunden lang gleichzeitig die linke Taste und die Taste i drücken. Nach 10 Sek. wird "Init" angezeigt. Halten Sie die Taste gedrückt bis "ALL" erscheint.

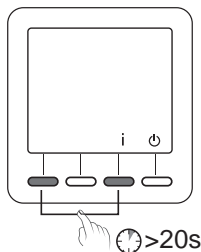

❷ Drücken Sie 3 Sekunden lang die Taste OK. "Init" und "ALL" blinken. Die Werte und Einstellungen wurden initialisiert.

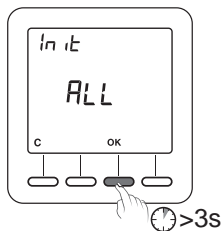

16. Funk-Zuordnung löschen

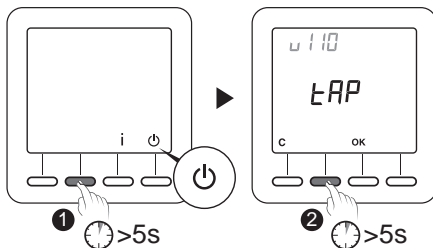

- ❶ Der Thermostat muss ausgeschaltet sein.
Drücken Sie 5 Sekunden lang die
2. Taste von links.
*Auf dem Display erscheint die
Thermostat-Version.*

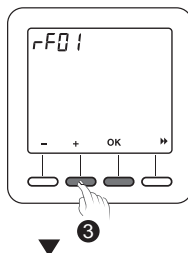

- ❷ Drücken Sie erneut 5 Sekunden lang die
2. Taste von links.
Auf dem Display erscheint das Menü rF01.

- ❸ Drücken Sie auf + , um rF03 anzuzeigen
und dann auf OK.
*Die Anzahl der gefundenen und
zugeordneten Empfänger erscheint in der
Mitte des Displays.*

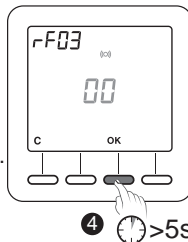

- ❹ Drücken Sie 5 Sekunden lang die Taste OK.
*Alle zugeordneten Funk-Produkte
werden gelöscht bis "00" erscheint.*

17. Batteriewechsel



Wenn das Symbol eingeblendet wird, haben Sie bis zum Batteriewechsel noch etwa 3 Monate Zeit (siehe technische Angaben).

18. Hilfe

- Auf dem Display erscheint das Symbol  .
Die Batterien sind leer. Batterien auswechseln
- Ein Empfänger erhält keine Daten vom Thermostat.
Die Funk-Reichweite kann unzureichend sein.
 - 1) Stecken Sie alle Empfänger mit Ausnahme des fehlerhaften Empfängers aus.
 - 2) Der Thermostat muss ausgeschaltet sein.
 - 3) Drücken Sie 5 Sekunden lang die 2. Taste von links. Auf dem Display erscheint die Thermostat-Version.
 - 4) Drücken Sie erneut 5 Sekunden lang die 2. Taste von links. Auf dem Display erscheint das Menü rF01.
 - 5) Drücken Sie auf + , um rF02 anzuzeigen.
Auf dem Display wird eine Ziffer zwischen 0 und 4 angezeigt (4 entspricht der maximalen Reichweite).
Ist die Ziffer zu niedrig, muss die Installation angepasst werden.

19. Technische Angaben

- Spannungsversorgung je nach Modell:
 - 2 Alkali-Batterien 1,5V, Typ LR03/AAA (mitgeliefert), Lebensdauer der Batterien bei normalem Gebrauch 5 Jahre (CF05=0),
 - 2 Lithium-Batterien 1,5V, 1,5 Ah, Typ LR03/AAA (mitgeliefert), Lebensdauer der Batterien bei normalem Gebrauch 10 Jahre (CF05=0),
- Schutzklasse III
- Funkfrequenz 868 MHz, Klasse I (Norm EN 300 220)
- Funk-Fernbedienung
- Funk-Reichweite 100 - 300 m im Freifeld je nach Gerätekombination (Reichweite vom Einbau und von möglichen elektromagnetischen Störungen abhängig)
- Abmessungen: 81 x 135 x 22 mm
- Schutzart: IP 30
- Wandmontage oder auf Sockel
- Montage in normal verschmutzter Umgebung
- Lagertemperatur: -10°C bis +70°C
- Betriebstemperatur: 0°C bis +40°C



Appareil conforme aux exigences des directives
R&TTE 1999/5/CE

Unit compliant with the requirements of directives
R&TTE 1999/5/CE

Erfüllt die Anforderungen der Richtlinie(n):
R&TTE 1999/5/EU)

