

esker

ARCTIC FOX

Made in Canada | Fabrique au Canada | Ozichigaade omaa Canada

How to correct and prevent drooping of the sidewall and wall panels: If the ground stake-out loops extend past the sidewall tie-out loops (resulting in a wall angle greater than 90°), the wall panels will droop inwards. To correct, move the ground stake-out loops inwards, reduce stretch, and create a 90° angle to the sidewall tie-out loops.

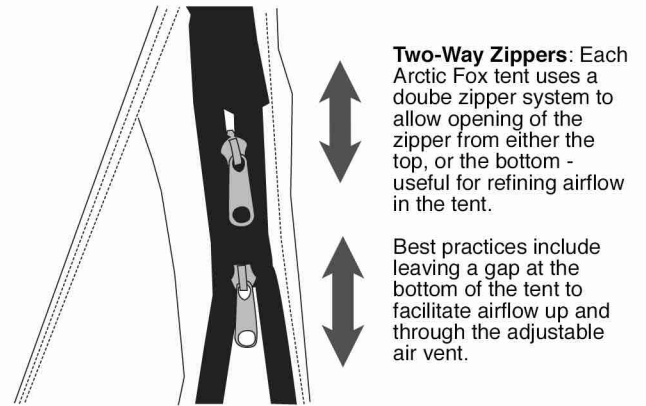
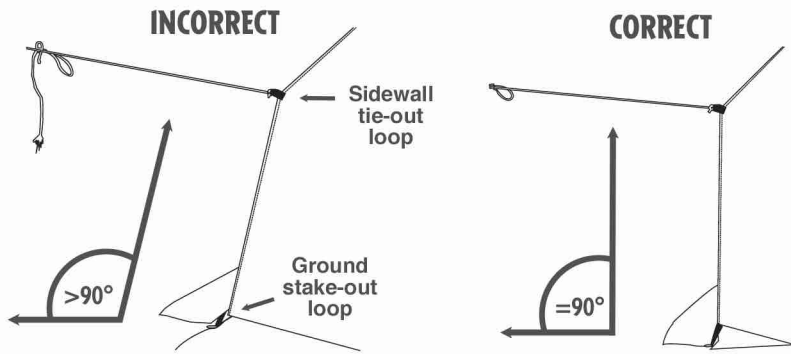

Ventilation control is achieved through use of the adjustable vent. Always have the air vent at least partially open - especially when sleeping to ensure adequate ventilation. Failure to do so can result in asphyxiation when using a stove in the tent.

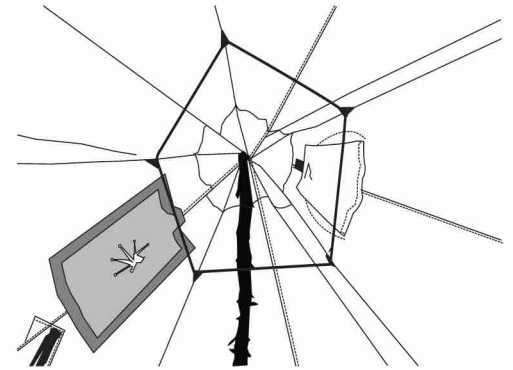
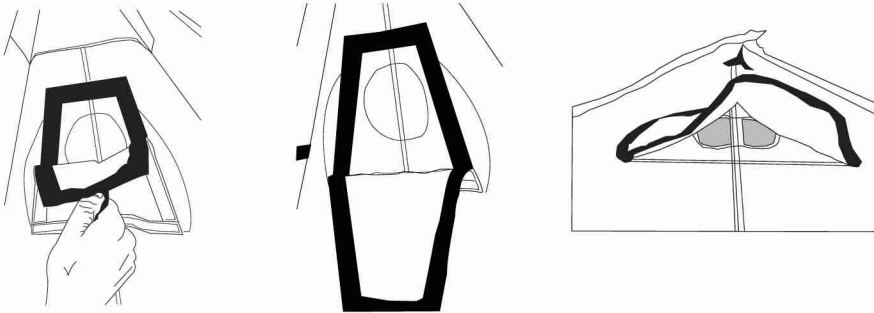

Interior tie-out loops are provided for the installation of a drying line. Care should be taken to assure that clothing does not rest against the stove or stove pipes.



Stove Pipe Ring:

Stove pipe ring accommodates up to a 5" diameter pipe. **Do not extend slits.**

Inserting stove pipes up through the inside of the tent will provide best rain and moisture resistance.

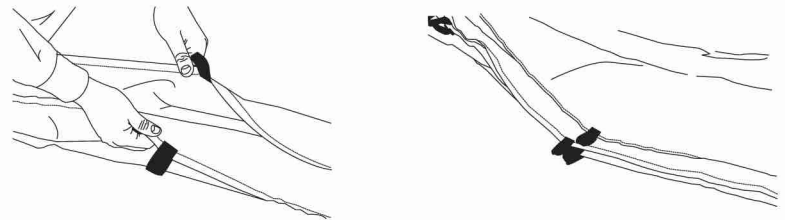

Packing up the tent: With the tent laid out flat, begin by aligning the side wall tie-out loops such that the wall panel seams are folded and stacked.

Folding Sequence:

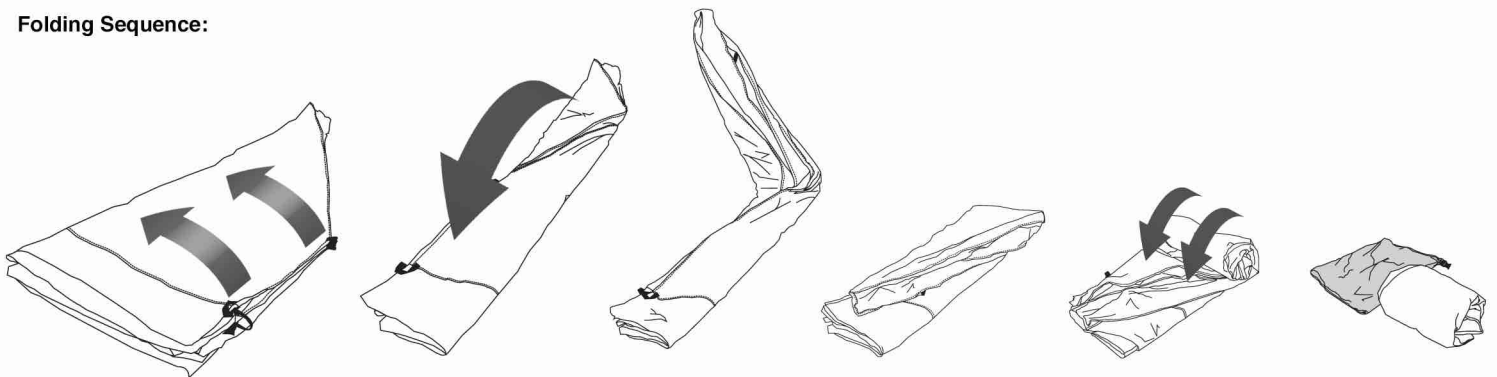

Your Arctic Fox tent will provide many, many years of service provided it is cared for properly. Ensure the tent is dried thoroughly before storing - a wet tent can lead to the growth of mould. Should your tent need cleaning, a soft bristle brush and mild soap and water is best. Allow the tent to dry thoroughly. Care should be taken when operating a stove in the tent. Be sure to read all safety warnings included on the tag in the interior sidewall. If the tent is being left set up for long periods of time (weeks or months), be sure to suspend a tarp over the tent to protect it from UV radiation.

1

Damez la neige de l'aire d'installation de la tente.

**2**

Déroulez et dépliez la tente.

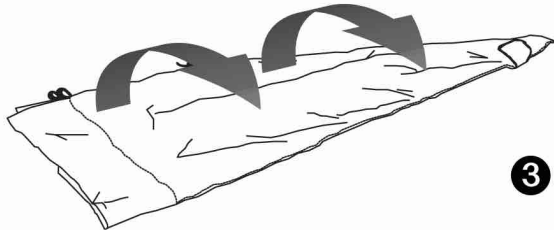
**3**

Si vous utilisez un poêle, retirez le rabat du collier du tuyau de poêle.

**4**

Localisez les boucles de fixation au sol, où la paroi latérale rencontre la jupe pare-neige.

**5**

Commencez par enfoncer les piquets dans les boucles du mur avant (de la porte), en ligne droite. Fixez un piquet dans la boucle du mur arrière pour former un triangle. Fixez les piquets dans les boucles restantes pour former un pentagone.

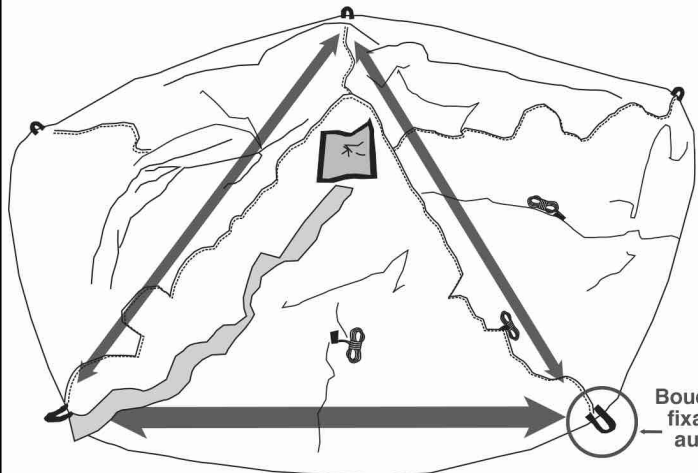
**6**

Coupez un mât qui servira de support central. La hauteur au centre est d'environ 7' 6" (2,30 m).

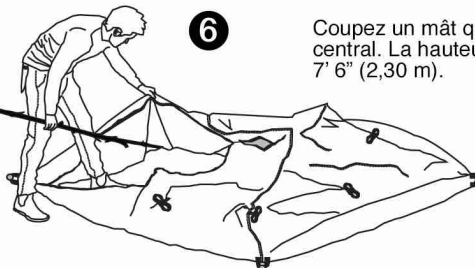
**7**

Plantez le mât dans le sommet renforcé de la tente **en veillant à ce qu'il soit bien placé, tout à fait au sommet, à l'endroit où tout le matériau se rassemble. Il s'agit du point le plus solide du sommet, prévu pour soutenir la tente.** Au besoin, ajustez la longueur du mât afin que la couture où la jupe pare-neige rencontre la paroi latérale repose au niveau du sol.

**9**

Attachez les boucles cousues aux coins des murs aux poteaux ou aux arbres.

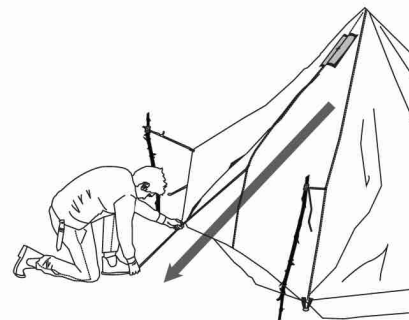
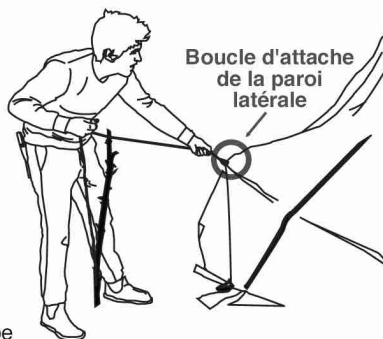
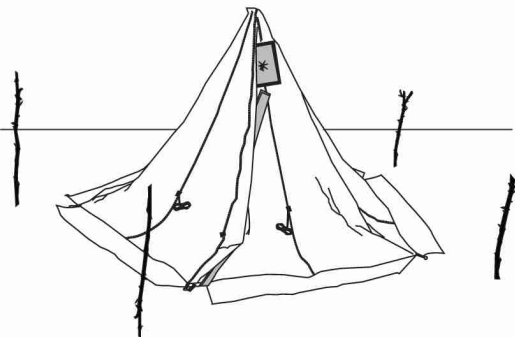
**8**

Servez-vous des arbres environnants ou coupez des mâts pour créer 5 points d'attache. Veillez à ce que la jupe pare-neige reste à l'extérieur de la tente.

10

Attachez les boucles au centre des murs à des mâts, des arbres ou au sol. Pour une fixation au sol, suivre l'inclinaison du mur.

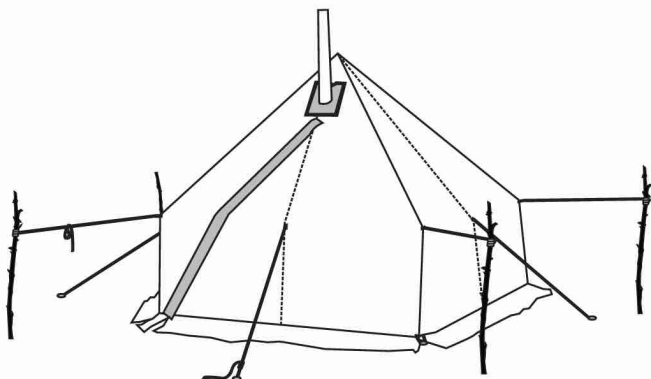
**11**

L'installation de la tente est terminée. Insérez le tuyau du poêle dans le collier et installez le poêle.

esker

ARCTIC FOX

Made in Canada | Fabrique au Canada | Ozichigaade omaa Canada

© 2017- 2024 eskeroutdoors.com

Comment parer à l'affaissement des parois latérales et des murs: si les boucles de fixation au sol dépassent les boucles des parois latérales (ce qui entraîne un angle supérieur à 90 °), les murs s'affaisseront. Pour remédier à ce problème, déplacez les boucles de fixation au sol vers l'intérieur, réduisez la tension et créez un angle de 90 ° par rapport aux boucles des parois latérales.

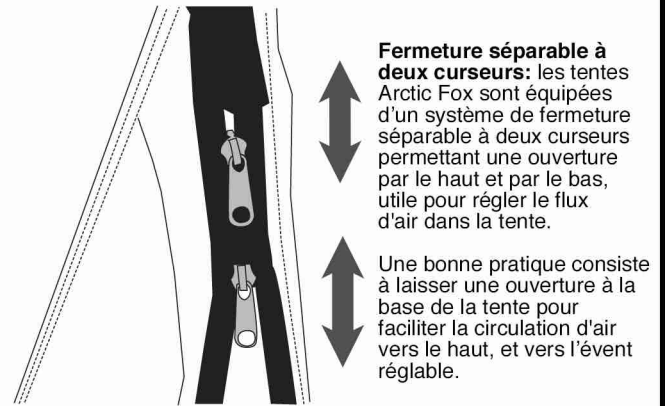
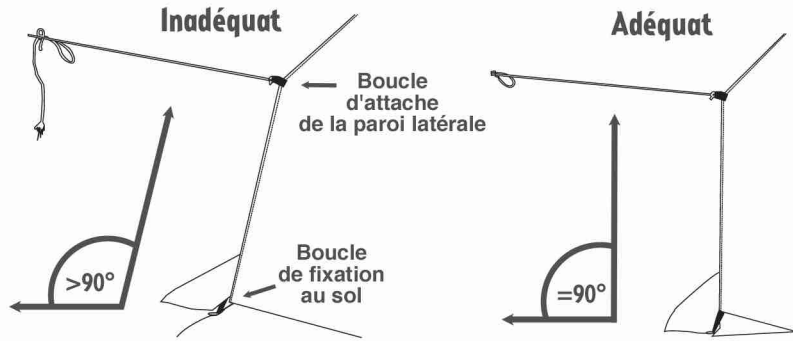

La régulation de la ventilation est assurée par l'évent réglable. Toujours garder l'évent ouvert, au moins partiellement, en particulier lorsque vous dormez, pour assurer une ventilation adéquate. L'utilisation d'un poêle dans une tente sans ventilation adéquate peut entraîner l'asphyxie.

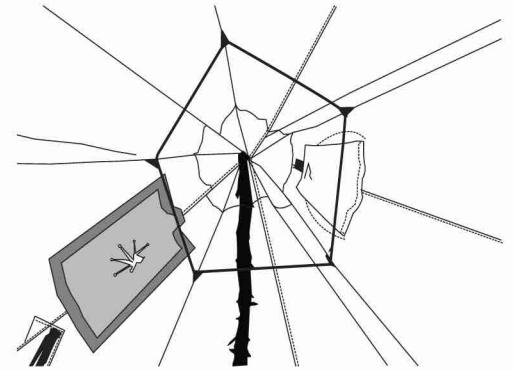
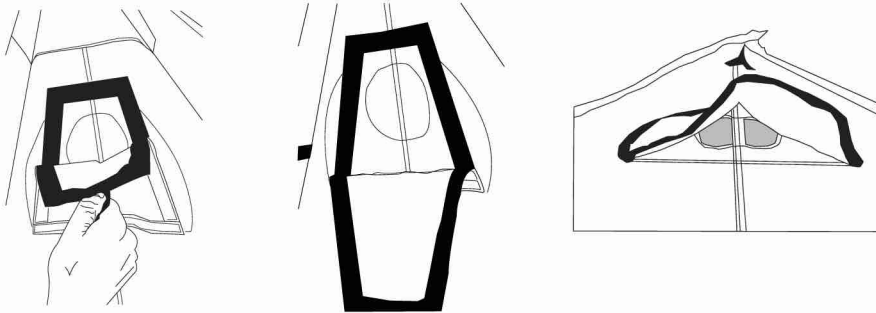

Réglage du collier du tuyau de poêle:

L'anneau de tuyau de poêle peut accommoder un tuyau jusqu'à 5 po de diamètre. **Ne prolongez pas les fentes.**

L'insertion du tuyau de poêle à partir de l'intérieur de la tente procure une meilleure résistance à la pluie et à l'humidité.

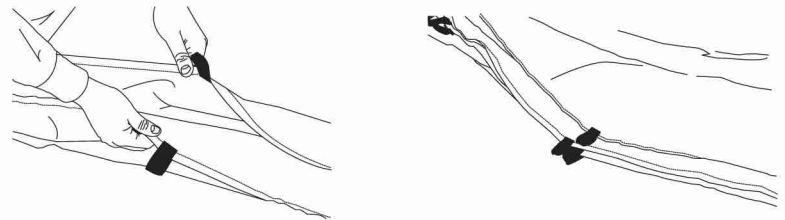

Emballage de la tente: la tente mise à plat, commencer par aligner les boucles des parois latérales de manière à ce que les coutures des murs soient pliées et empilées.

Séquence de pliage:

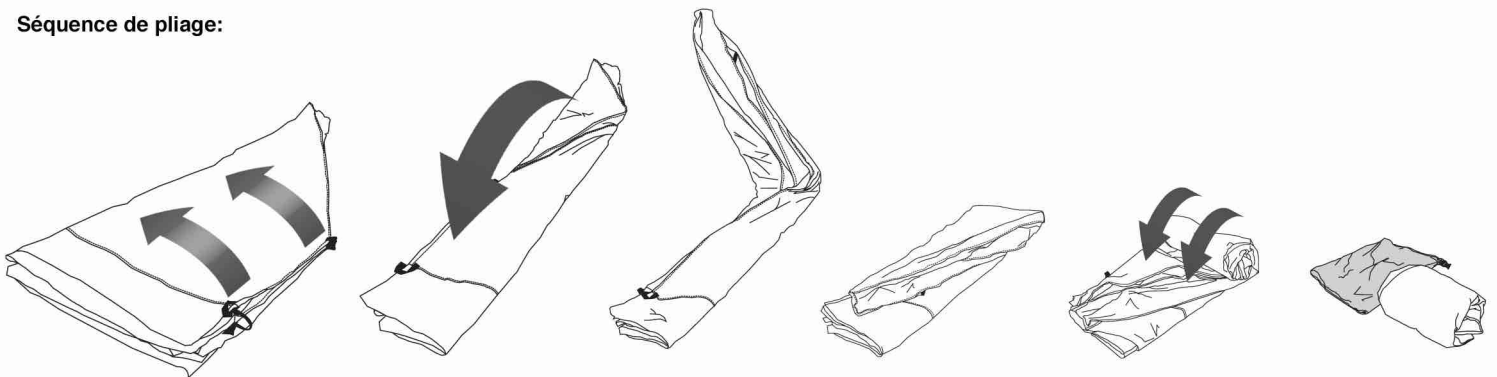

Votre tente Arctic Fox vous durera pendant de nombreuses années si elle est entretenue correctement. Assurez-vous que la tente est sèche avant de l'entreposer – l'humidité peut entraîner l'apparition de moisissures. Si vous devez la nettoyer, une brosse à poils doux, un savon doux et de l'eau sont préférables. Laissez la tente sécher complètement. L'utilisation d'un poêle dans la tente requiert des précautions. Lisez toutes les mises en garde de sécurité inscrites sur l'étiquette de la face intérieure du mur latéral. Si vous laissez la tente montée pendant de longues périodes (des semaines ou des mois), suspendez une bâche au-dessus de la tente pour la protéger des rayons UV.