



## CZ UNIVERZÁLNÍ VOLNĚ STOJÍCÍ PYTEL 3v1

**Výrobce:** Hayashi s. r. o., Česká republika

**Určení:** Boxovací pytel je určený k nácviku úderů a kopů.

**Údržba:** Boxovací pytel je vyroben z trvanlivého vinylu (plastelu). Vinyl je prakticky bezúdržbový materiál. Omývejte mýdlovou vodou. A udržujte v suchu.

**Použití:** Pytel je určen primárně k vnitřnímu použití. Při dodržení následujících pravidel, lze použít i venku:

- Nenechávejte pytel více než 2 hodiny na dešti
- Pokud zmokne, řádně jej vysušte v domácích podmínkách
- Netahejte pytel ani podstavu po drsném povrchu

### Použité materiály

|       |  |
|-------|--|
| PLÁŠT | HITEX POLYPLAN (Polyplan Military Premium pro variantu Tactical Series)<br><b>Rakousko</b> |
| VÝPLŇ | TROCELLEN PE<br><b>Itálie</b>  |
| VÝPLŇ | PUR HD<br><b>ČR</b>  |
| VÝPLŇ | Recyklovaná gumá drť<br><b>ČR</b>  |

### JAK SEŠTAVIT PYTEL?

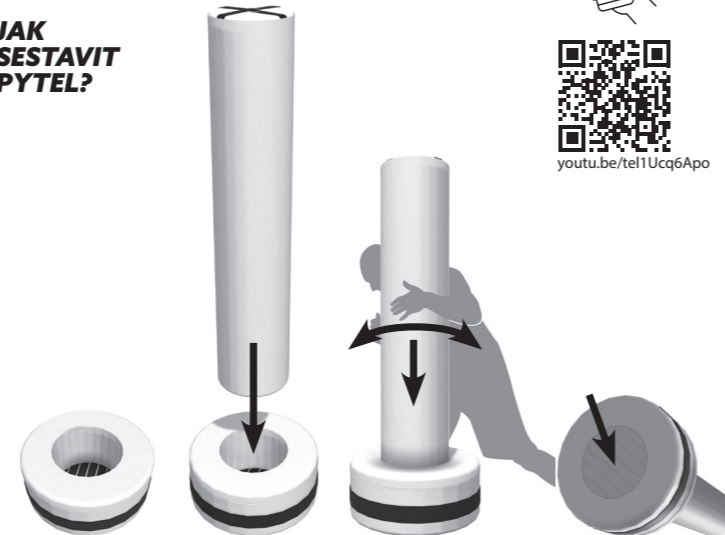

- 1 Vybal podstavu tam kde bude pytel stát
- 2 Pytel kolmo vztýčený zasuňte do podstavu
- 3 Vahou těla a kývavými pohyby pytel zasuň co nejnižše
- 4 Pytel polož a poplácáním zafixuj suchý zip

PŘIPEVNĚNÍ PODSTAVY

### JAK SUNDAT PODSTAVU?

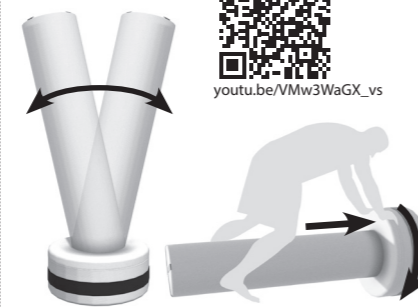

- 1 Kývavými pohyby uvolní suchý zip
- 2 Polož pytel na zem, zafixuj kolennem a rukama odtláč podstavu od pytle. Otoč a opakuj.

SUNDÁNÍ PODSTAVY

### JAK ZAVĚSIT?



- 1 Pro zavěšení uvolní vrchní popruhy
- 2 Zavěš na hák k tomu určený za všechny čtyři popruhy

POVĚŠENÍ PYTLE

### UPOZORNĚNÍ!

Pytle nejsou určeny pro nácvik boje se zbraněmi! Výjimku tvoří pytel Tactical Series v kombinaci s pěnovými obuškami. Při zavěšení využijte všechna závěsná oka, zabráníte tak jejich vytržení z pytle!  
Do pytle je možné kopat i v botách. Snižuje se tím však životnost potisků a na jejich reklamaci nemusí být brán zřetel.

## EN UNIVERSAL FREE-STANDING BAG 3in1

**Manufacturer:** Hayashi.cz s. r. o., Czech Republic,

**Purpose:** The punching bag is made for practicing punches and kicks.

**Maintenance:** The punching bag is made of durable vinyl (PVC). Vinyl itself is very durable material which does not have to be specially maintained. Wash with soapy water and keep it dry.

**Use:** The bag is made primarily for indoor use, however if you will follow the rules below it can be used outdoors as well:

- Do not leave the bag more than 2 hours in the rain
- If it gets wet, dry it properly at home
- Do not pull the bag or the base on a rough surface

### Materials

|      |  |
|------|--|
| COAT | HITEX POLYPLAN (Polyplan Military Premium for Tactical Series edition)<br><b>Austria</b> |
| FILL | TROCELLEN PE<br><b>Italy</b>   |
| FILL | PUR HD<br><b>Czech republic</b>  |
| FILL | Recycled rubber crumb<br><b>Czech republic</b>   |

### HOW TO ASSEMBLE THE BAG?



- 1 Place the heavy bag base on the ground where you want the bag
- 2 Insert bag into platform
- 3 Swing the bag and push it down tightly as seen in the illustration
- 4 Set the bag on the side and make sure the velcro on the bottom of the base is attached to the bag. If not secure the velcro by pressing it.

BAG ASSEMBLE

### HOW TO DETACH LATFORM?



- 1 Move the heavy bag back and forth to release it from the velcro
- 2 Kneel on the bag and push the platform away. Rotate the bag and repeat.

PLATFORM DETACHMENT

### HOW TO HANG IT?



- 1 Before hanging the heavy bag release upper straps
- 2 For your safety and others' use only hooks designed for hanging heavy bags

HANGING THE BAG

### WARNING!

The bags are not made for weapons training! An exception is the Tactical Series bag in combination with foam batons. When hanging, use all metal eye rings to prevent the damage of the bag!  
It is possible to kick the bag with shoes or boots. However, this reduces the life of the prints!

## SK UNIVERZÁLNE VOĽNE STOJACE VRECE 3v1

**Výrobca:** Hayashi s. r. o., Česká republika

**Určenie:** Boxovacie vrece je určené na nácvik úderov a kopov.

**Údržba:** Boxovacie vrece je vyrobené z trvanlivého vinylu (plastelu). Vinyl je prakticky bezúdržbový materiál. Umývajte mýdlovou vodou. A udržujte v suchu.

**Použitie:** Vreca je určené primárne na vnútorné použitie. Pri dodržaní nasledujúcich pravidiel ho je možné použiť aj vonku:

- Nenechávajte vreca viac ako 2 hodiny na daždi.
- Pokiaľ zmokne, riadne ho vysušte v domácich podmienkach.
- Neťahajte vreca ani podstavu po drsnom povrchu.

### Použité materiály

|       |   |
|-------|---|
| PLÁŠT | HITEX POLYPLAN (Polyplan Military Premium pre variantu Tactical Series)<br><b>Rakúsko</b> |
| VÝPLŇ | TROCELLEN PE<br><b>Taliansko</b>  |
| VÝPLŇ | PUR HD<br><b>ČR</b>   |
| VÝPLŇ | Recyklovaná gumá drvina<br><b>ČR</b>  |

### AKO ZOSTAVIŤ VRECE?

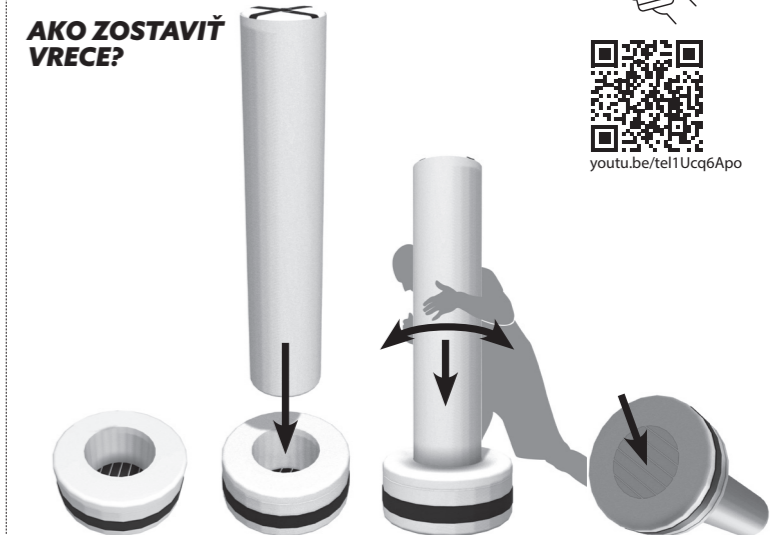

- 1 Vybaľ podstavu tam kde bude vreca stáť.
- 2 Vreca kolmo vztýčené zasuňte do podstavu
- 3 Hmotnosťou tela a kývavými pohybmi vreca zasuň čo najnižšie.
- 4 Vreca polož a údermi dlaňou zafixuj suchý zips.

PŘIPEVNĚNIE PODSTAVY

### AKO ZLOŽIŤ PODSTAVU?



- 1 Kývavými pohybmi uvoľní suchý zips.
- 2 Polož vreca na zem, zafixuj ko-lenom a rukami odtláč podstavu od vreca. Otoč a opakuj.

ZLOŽENIE PODSTAVY

### AKO ZAVESIŤ?



- 1 Pre zaviesenie uvoľní vrchné popruhy.
- 2 Zaves na hák na to určený za všetky štyri popruhy.

ZAVESENIE VRECA

### UPOZORNENIE!

Vreca nie sú určené na nácvik boja so zbraňami! Výnimku tvorí vreca Tactical Series v kombinácii s penovými obuškami. Pri zaviesení využijte všetky závesné oká, zabránite tak ich vytrhnutiu z vreca!  
Do vreca je možné kopat aj v topánkach. Znižuje sa tým však životnosť potlača a na ich reklamáciu sa nemusí brať ohľad.

## CZ UNIVERZÁLNÍ VOLNĚ STOJÍCÍ PYTEL 3v1

## EN UNIVERSAL FREE-STANDING BAG 3in1

## SK UNIVERZÁLNE VOĽNE STOJACE VRECE 3v1

## DE UNIVERSELLER FREI STEHENDER SACK 3 in 1

## FR SAC DE FRAPPE AMOVIBLE UNIVERSEL

## HU UNIVERZÁLIS, SZABADON ÁLLÓ BOXZSÁK 3 az 1 ben

## RO SAC UNIVERSAL AUTOPORTANT 3 in 1

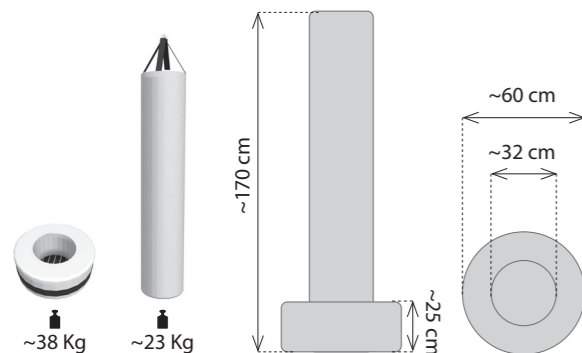

# DE UNIVERSELLER FREI STEHENDER SACK 3in1

**Hersteller:** Hayashi s.r.o., Tschechische Republik

**Bestimmung:** Der Boxsack ist zum Üben von Schlägen und Tritten bestimmt.

**Instandhaltung:** Der Boxsack ist aus strapazierfähigem Vinyl (Plastel) hergestellt. Vinyl ist ein praktisch wartungsfreies Material. Mit Seifenwasser waschen. Und trocken halten.

**Verwendung:** Der Sack ist in erster Reihe für die Benutzung in Innenräumen bestimmt. Unter Einhaltung der folgenden Regeln kann er auch im Freien benutzt werden:

- Sack nicht länger als 2 Stunden im Regen lassen
- Falls er nass wird, Sack ordnungsgemäß in Hausbedingungen austrocknen lassen
- Den Sack sowie die Basis nicht über eine raue Oberfläche ziehen

## Verwendete Materialien:

|         |   |
|---------|---|
| MANTEL  | HITEX POLYPLAN (Polyplan Military Premium für die Variante Tactical Series) <b>Österreich</b> |
| FÜLLUNG | TROCELLEN PE <b>Italien</b>   |
| FÜLLUNG | PUR HD <b>Tschechische Republik</b>   |
| FÜLLUNG | Recycle Gummi-Krümel <b>Tschechische Republik</b>   |

## ZUSAMMENSETZEN DES SACKS

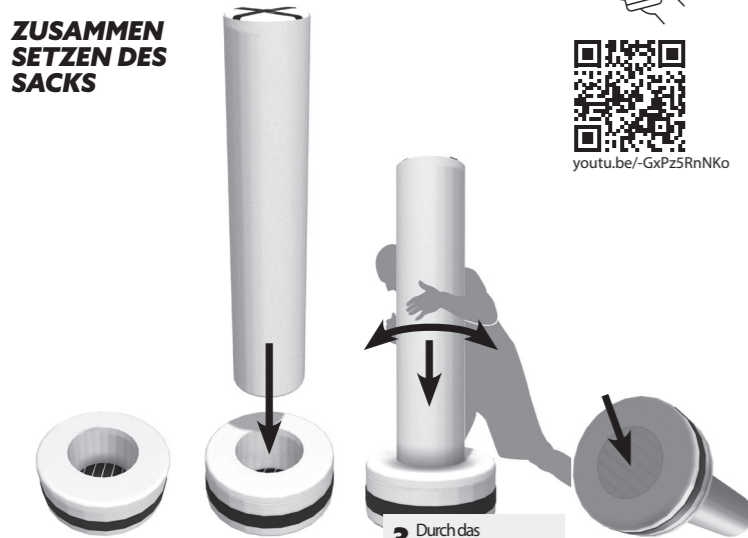

- 1 Basis dort auspacken, wo der Sack stehen wird.
- 2 Vertikal aufgerichteten Sack in die Basis einschieben.
- 3 Durch das Körpergewicht und mithilfe von Pendelbewegungen den Sack so tief wie möglich einschieben.
- 4 4 Sack hinlegen und durch Beklopfen den Klettverschluss fixieren.

BEFESTIGUNG DER BASIS

## ABNEHMEN DER BASIS



- 1 Mithilfe von Pendelbewegungen den Klettverschluss lockern.
- 2 Sack auf den Boden legen, mit dem Knie fixieren und mithilfe der Hände die Basis vom Sack drücken. Umdrehen und wiederholen.

ABNEHMEN DER BASIS

## AUFHÄNGEN DES SACKS



- 1 Für das Aufhängen die oberen Gurte lockern.
- 2 Am dafür bestimmten Haken an allen vier Gurten aufhängen.

AUFHÄNGEN DES SACKS

## HINWEIS!

Die Säcke sind nicht für das Üben des Kampfes mit Waffen bestimmt! Eine Ausnahme bildet der Sack Tactical Series in Kombination mit Schaumstoff-Knüppeln.

Beim Aufhängen alle Aufhängeösen nutzen, sie verhindern so deren Ausreißen aus dem Sack!

Es ist möglich, in den Sack auch mit Schuhen zu treten. Dadurch wird jedoch die Lebensdauer des Aufdrucks verringert und deren Reklamation muss nicht berücksichtigt werden.

# FR SAC DE FRAPPE AMOVIBLE UNIVERSEL

**Producteur:** Hayashi s.r.o., République tchèque

**Utilisation:** Sac de frappe destiné à l'entraînement des coups de poing et de pied.

**Entretien:** Le sac de frappe est fabriqué à partir d'un vinyle durable (plastel). Le vinyle ne demande pratiquement pas d'entretien. Rincer à l'eau savonneuse. Garder à l'abri de l'humidité.

**Utilisation:** Le sac de frappe est destiné essentiellement à l'utilisation à l'intérieur. En respectant les règles suivantes, il est possible de l'utiliser également à l'extérieur:

- Ne pas laisser le sac de frappe plus de 2 heures sous la pluie.
- Si le sac est mouillé, il faut le sécher bien à l'intérieur.
- Ne pas déplacer le sac de frappe et sa base sur la surface rugueuse.

## COMMENT ASSEMBLER LE SAC DE FRAPPE ?

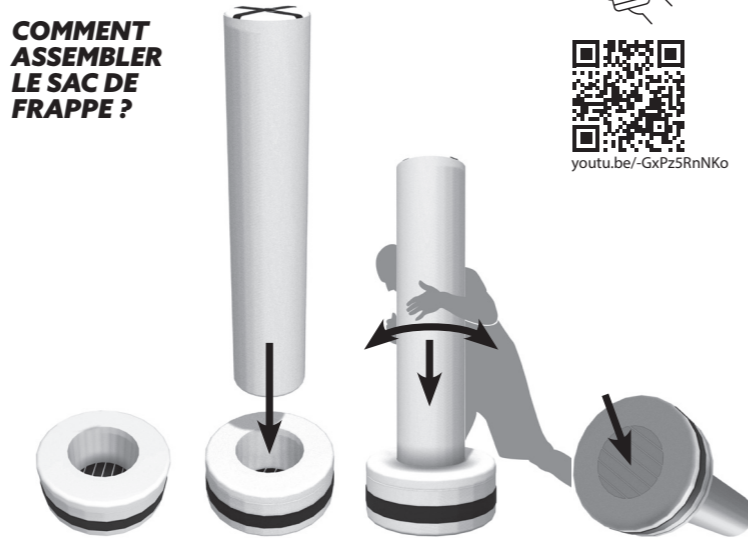

- 1 Mettre la base sur la place où le sac de frappe sera installé.
- 2 Poser le sac de frappe perpendiculairement dans la base.
- 3 En balançant le sac de frappe, il faut le placer le plus bas possible.
- 4 Mettre le sac de frappe et fixer le Velcro.

FIXATION DE LA BASE

## COMMENT DÉMONTÉ LA BASE ?



- 1 En balançant le sac de frappe, il faut débloquer le Velcro.
- 2 Mettre le sac de frappe par terre, le fixer par genou et séparer la base du sac de frappe. Tourner et répéter.

DÉMONTAGE DE LA BASE

## COMMENT ACCROCHER ?



- 1 Pour l'accrochage, il faut débloquer les sangles supérieures.
- 2 Accrocher les quatre sangles sur le crochet réservé à cet effet.

ACCROCHAGE DU SAC DE FRAPPE

## AVERTISSEMENT!

Les sacs de frappe ne sont pas destinés à l'entraînement d'un combat avec des armes ! Le sac de frappe Tactical Series en combinaison avec des matraques gaz est une exception.

Pour l'accrochage, utiliser tous les œilletons de suspension pour éviter leur arrachage du sac de frappe!

Il est possible de faire les coups de pied sur le sac en chaussures. Mais cette utilisation diminue la durée de vie des impressions et leur réclamation ne doit pas être acceptée.

# HU UNIVERZÁLIS, SZABADON ÁLLÓ BOXZSÁK 3 az 1 ben

**Gyártó:** Hayashi s. r. o, Csehország

**A termék rendeltetése:** A boxzsák ütések és rúgások gyakorlására szolgál.

**Karbantartás:** A boxzsák tartós vinilből (plasztelből) készült. A vinil gyakorlatilag karbantartásmentes anyag. Szappanos vízzel tisztítható. Szárazon tartandó.

**Használat:** A boxzsák alapvetően beltéri használatra alkalmas. Az alábbi szabályok betartása mellett kint is használható:

- Ne hagyja a boxzsákot két óránál hosszabb ideig az esőn.
- Ha megázott, hagyja alaposan megszáradni beltéri körülmények között.
- Sem a boxzsákot, sem a talpatzatát ne húzza érdes felületen.

## HOGYAN ÁLLÍTSUK ÖSSZE A ZSÁKOT?

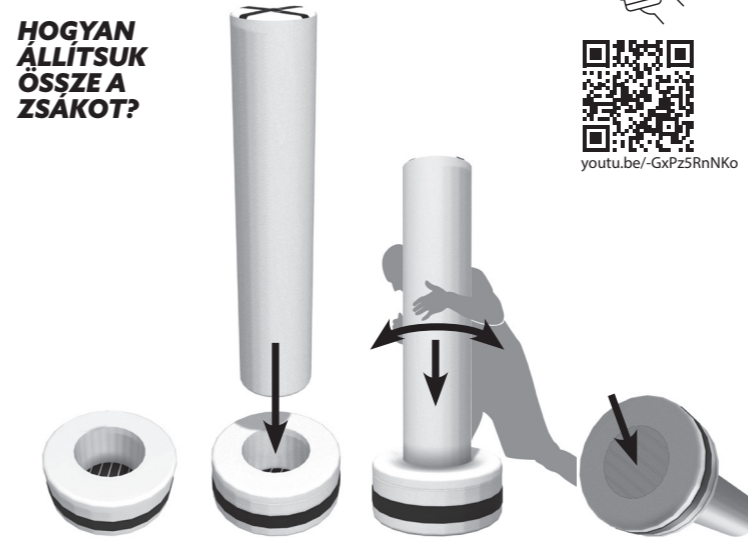

- 1 Csomagold ki a talpatzatot ott, ahol fel akarod állítani a zsákot.
- 2 A függőlegesen felállított zsákot helyezd be a talpatzat nyílásába.
- 3 Tested súlyával és ingó mozgásokkal a lehető legmélyebbre csúsztasd be a zsákot.
- 4 Fektesd le a zsákot, és veregetéssel rögzítsd a tépőzárát.

A TALPATZAT FELSZERELÉSE

## HOGYAN VEGYÜK LE A TALPATZATOT?



- 1 Ingó mozgásokkal lazítsd ki a tépőzárát.
- 2 Fektesd le a zsákot a földre, rögzítsd a térdeddel, kezdeddel pedig told le a talpatzatot a zsákról. Fordítsd meg a zsákot, és az eddigieket ismételd meg a másik oldalon is.

HOGYAN AKASSZUK FEL?

## HOGYAN AKASSZUK FEL?

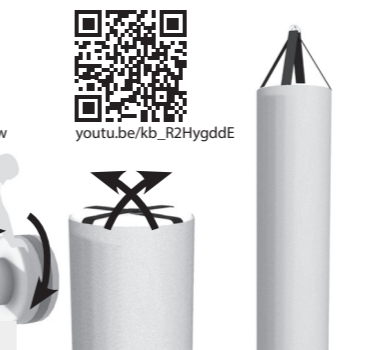

- 1 Felakasztás előtt oldd ki a felső hevedereket.
- 2 Mind a négy heveder segítségével akaszd fel a zsákot egy erre alkalmas horogra.

A BOXZSÁK FELAKASZTÁSA

## FIGYELEM!

A boxzsákok nem alkalmasak fegyveres küzdősportok gyakorlására. Kivételesen ez alól a Tactical Series típusú zsák, amely habanyag botokkal együtt használható.

Felakasztáskor a boxzsák minden akasztószemét vedd igénybe! Ezzel megelőző az akasztószemek kiszakadását.

A zsákba tornacipőben is rúghatnak, ez azonban csökkenti a nyomatok élettartamát, aminek reklamálását nem feltétlenül elismerjük.

# RO SAC UNIVERSAL AUTOPORTANT 3 în 1

**Fabricant:** Hayashi s. r. o., Republica Cehă

**Destinație:** Sacul de box este destinat exersării loviturilor cu pumnii și cu picioarele.

**Mentenanță:** Sacul de box este fabricat din vinil (Plastel) durabil. Vinilul, practic, este un material fără necesitate de mentenanță. Spălați cu apă cu săpun. Și păstrați într-un loc uscat.

**Utilizare:** Primar, sacul este destinat utilizării în interior. Cu condiția respectării următoarelor reguli, sacul poate fi folosit și afară:

- Nu lăsați sacul mai mult de 2 ore în ploaie
- Dacă a fost udat de ploaie, uscați-l regulat în condiții casnice
- Nu trageți sacul și nici soclul pe o suprafață aspră

## CUM ASAMBLAȚI SACUL?

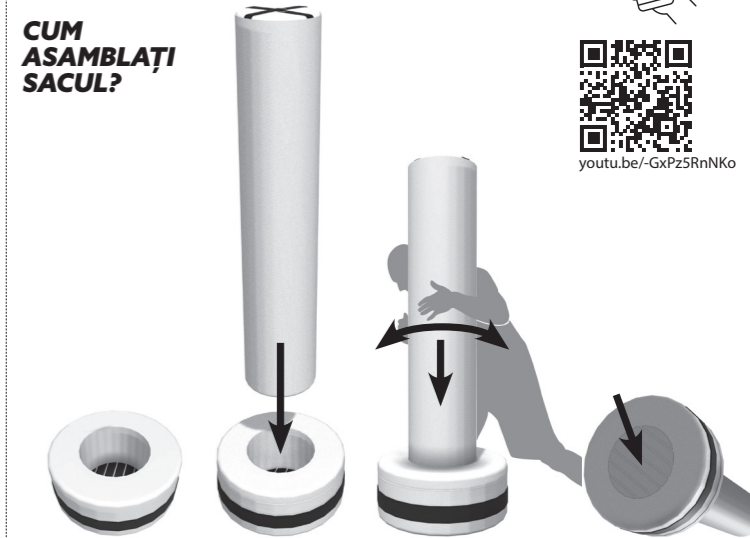

- 1 Despachetați soclul acolo unde va sta sacul
- 2 Introduceți sacul în poziție verticală în soclu
- 3 Cu greutatea corpului și mișcări pendulare introduceți sacul cât mai adânc
- 4 Culcați sacul și cu lovituri ușoare cu palmele fixați sistemul scai

FIXAREA SOCLULUI

## CUM DEMONTAȚI SOCLUL?



- 1 Prin mișcări pendulare eliberați sistemul scai
- 2 Culcați sacul jos, fixați cu genunchiul și cu mâinile împingeți soclul de la sac. Întoarceți și repetați.

DEMONTAREA SOCLULUI

## CUM SUSPENDAȚI SACUL?



- 1 Pentru suspendare slăbiți chingile superioare
- 2 Suspendați de cârligul destinat pentru aceasta, de toate patru chingile

SUSPENDAREA SACULUI

## ATENȚIE!

Sacii nu sunt destinați luptelor cu arme! Excepție este sacul Tactical Series în combinație cu bastoane de spumă.

În cazul suspendării, folosiți toate ochiurile de suspensie ca să împiedicați smulgerea acestora din sac!

Sacul poate fi lovit cu picioarele cu pantofii încălțați. Însă prin aceasta se reduce durata de viață a tiparelor, caz în care s-ar putea să nu fie recunoscută reclamația.