

Montage mit Klebepunkten

(auf bestehende IKEA-Deckplatte)

1. Oberflächen reinigen

Nimm ein feuchtes Tuch und befreie die Oberflächen deines Möbelstückes von Staub und sonstigen Rückständen.

2. Klebepunkte anbringen

Nachdem die Oberflächen wieder ganz trocken sind, ziehst du die Klebepunkte von der Trägerfolie so ab, dass die Schutzfolie an der Oberseite noch auf den Klebepunkten bleibt. Nun verteilst du die Klebepunkte laut den unten stehenden Abbildungen in diesem Kästchen. Achte darauf, dass beim Anbringen der Klebepunkte immer ein Abstand von ca. 1 cm zur jeweiligen Außenkante frei bleibt. Bei der Serie Vittsjö klebst du die Klebepunkte laut Abbildung auf die Stahlstreben.

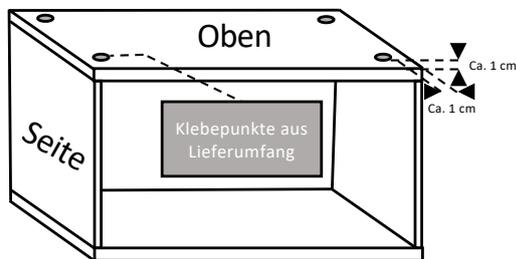

Klebeplan für die Serien: Besta, Trones, Bissa, Hemnes Schuhschränke, Hemnes Nachttisch

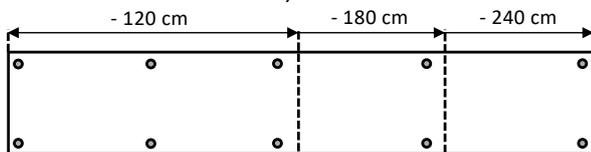

Klebeplan für die Serien: Malm, Kallax, Hemnes Kommoden, Lack

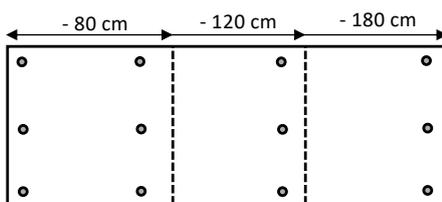

Klebeplan für die Serie: Vittsjö



3. Deckplatte anbringen

Egal ob Du zu zweit oder alleine bist - Du solltest den Montagevorgang einmal üben, bevor du die Schutzfolie von den Klebepunkten nimmst.

Hinweis: Deckplatten mit einer Länge von über 1,2 Meter sollen nur zu zweit montiert werden!

Montage mit 1 Person:

Wenn du alleine bist, ist es hilfreich, das Möbelstück mit der Rückseite flach, auf einem geraden und festen Untergrund abzulegen. Im Vorfeld solltest du dein Möbelstück leer räumen. Dann bewegst du deine OMFORMO Deckplatte in gekippten Zustand langsam an die Oberseite des Möbelstückes. Bei geringem Kontakt mit den Klebepunkten hast du noch die Möglichkeit, die Position der OMFORMO Platte etwas zu ändern. Wenn du dir ganz sicher bist, dass deine OMFORMO Deckplatte an der richtigen Position ist, drücke diese für ca. 30 Sekunden fest an. Nun kannst du dein Möbelstück wieder aufstellen.

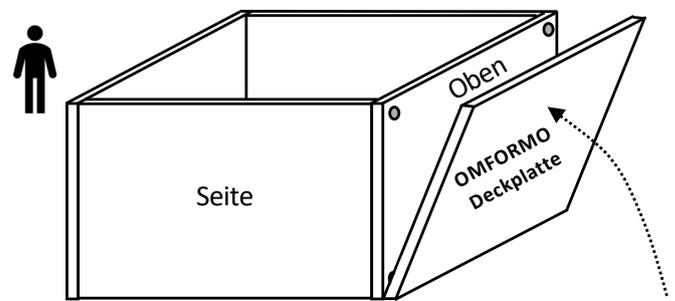

Montage mit 2 Personen:

Je eine Person befindet sich an einer Seite des Möbelstückes und hat die OMFORMO Deckplatte in der Hand. Ganz langsam wird nun die Deckplatte auf dem Möbelstück platziert. Wenn ihr die Platte sanft platziert, lassen die Klebepunkte etwas Spielraum zum ausmitteln zu. Wenn ihr euch ganz sicher seid, dass die OMFORMO Deckplatte an der richtigen Position ist, drückt die Deckplatte für ca. 30 Sekunden fest an.

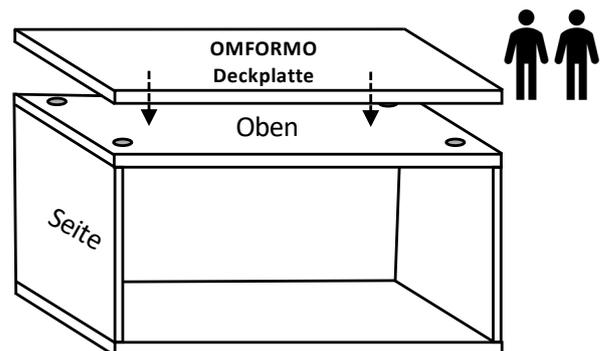

WICHTIG: MÖBELSTÜCKE IMMER MIT DER WAND VERBINDEN!

Hinweis zur Montage mit den mitgelieferten Klebepunkten:

Beim Entfernen der OMFORMO Deckplatte kann es in Verbindung mit den mitgelieferten Klebepunkten unter Umständen dazu kommen, dass die Oberfläche des IKEA-Möbelstückes beschädigt wird. Dies kann so gut wie möglich vermieden werden, wenn die Krafteinwirkung ausschließlich in horizontaler Richtung, über eine Scherwirkung stattfindet.

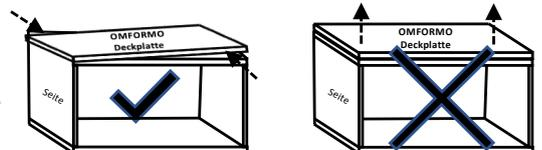

Sicherheitshinweis: Bei umfallenden Möbelstücken kann es zu lebensgefährlichen Situationen kommen. Um dem Risiko von umfallenden Möbelstücken zu entgehen, ist im Lieferumfang von IKEA ein Kippschutz enthalten, welcher unbedingt am Möbelstück angebracht werden muss, um im Anschluss die Verbindung von Möbelstück und Wand herzustellen. Dies gilt auch bei niedrigen Gegenständen, wo sich die Gewichtsverteilung durch öffnen von Schubladen oder Türen drastisch verändern kann. Falls dieser Kippschutz nicht im Lieferumfang enthalten war und/oder nicht mehr aufgefunden werden kann, musst du einen örtlichen Fachhandel zu Rate ziehen und dort eine geeignete Halterung für dein Möbelstück organisieren. Weiterhin gilt zu beachten, dass schwere Gegenstände immer in Bodennähe aufbewahrt werden. Außerdem muss darauf geachtet werden, dass Kinder niemals auf Schubladen, Türen und Regalen herunklettern. Außerdem weisen wir darauf hin, dass bei Möbeln, die an der Wand verschraubt sind, passende Beschläge und Verschraubungen verwendet werden, um ausreichend Belastbarkeit zu bieten. Diese müssen regelmäßig kontrolliert und bei Bedarf nachgezogen werden. OMFORMO-Platten sind nur für die horizontale Befestigung geeignet!

Montage Omformo Möbelbeine und Knöpfe

Möbelbeine Ohne Montageplatte

Dein Möbelstück ist bereits mit M8 Gewinden versehen. Räume dein Möbelstück komplett aus und drehe es so, dass du die Möbelbeine gut eindrehen kannst. Drehe die Schraube zur Hälfte in das Möbelbein. Anschließend können die Möbelbeine in die M8-Gewinde des Möbelstücks eingedreht werden.

IKEA Serien mit M8 Gewinde: z.B. Besta, Sábövik, Platsa, Nordmela, Stockholm, Strandmon, Lauvick und viele mehr.



Möbelbeine mit Montageplatte

Falls bei deinem Möbelstück keine vorgefertigten Gewindeeinsätze vorhanden sind, kannst du mit Hilfe der Montageplatten die Möbelbeine von Omformo montieren. Die Montageplatte ist mit den meisten Rahmen von Sofas, Stühlen, Betten und Aufbewahrungsmöbeln kompatibel. Räume dein Möbelstück komplett aus und drehe es so, dass die Montageplatten gut angeschraubt werden können. Halte einen gewissen Abstand zum Rand und achte darauf, dass die Montageplatte vollflächig aufliegt. Befestige die Montageplatte mit den mitgelieferten Schrauben. Sollten die Schrauben in deinem Möbelstück nicht richtig halten, empfehlen wir einen Fachmarkt aufzusuchen und dort passende Schrauben zu kaufen. Drehe dann den Gewindebolzen in die Montageplatte bis dieser an dem Möbelstück ansteht. Möbelfüße aufschrauben - Fertig!

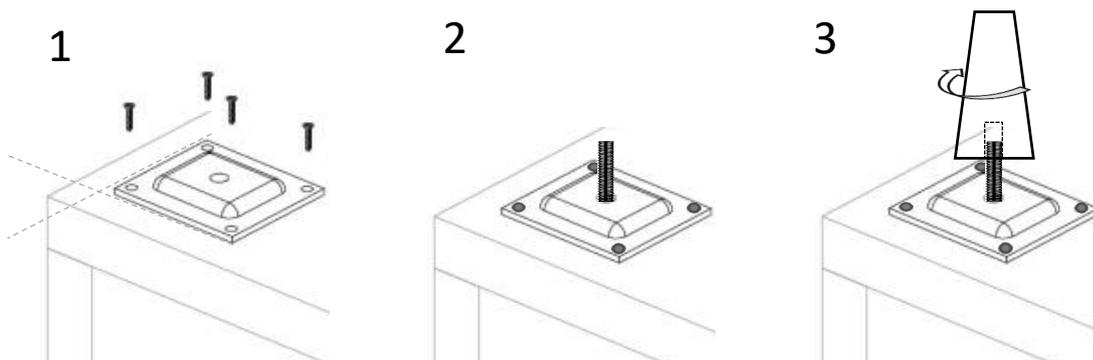

Möbelknöpfe

Sind deine Möbeltüren nicht mit einem Loch für Knöpfe vorgesehen, musst du diese selbst bohren. Zeichne die Stellen leicht mit einem Bleistift an. Je nach Knopf empfehlen wir ca. 3-5 cm vom Rand der Ecke einzurücken. Bohre mit einem 4-5 mm starken Bohrer **von außen nach innen**. Stecke die Schraube von innen nach außen durch das Loch und drehe den Knopf auf die Schrauben. Zur Hilfe kannst du einen Schraubenzieher nehmen.

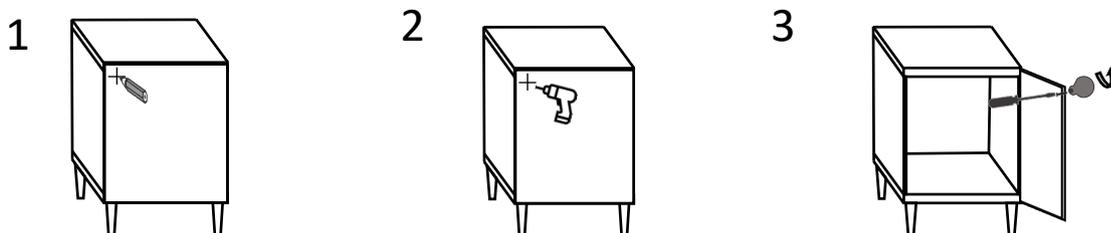

Allgemeiner Hinweis

Bei Möbelstücken die länger als 1,2 Meter sind, empfehlen wir auch in der Mitte des Möbelstücks Beine anzubringen. Abhängig von der Belastung die auf das Möbelstück wirkt, besteht sonst die Gefahr, dass sich das Möbelstück in der Mitte nach unten biegt.

Sicherheitshinweis: Bei umfallenden Möbelstücken kann es zu lebensgefährlichen Situationen kommen. Um dem Risiko von umfallenden Möbelstücken zu entgehen, ist im Lieferumfang von IKEA ein Kippschutz enthalten, welcher unbedingt am Möbelstück angebracht werden muss, um im Anschluss die Verbindung von Möbelstück und Wand herzustellen. Dies gilt auch bei niedrigen Gegenständen, wo sich die Gewichtsverteilung durch Öffnen von Schubladen oder Türen drastisch verändern kann. Falls dieser Kippschutz nicht im Lieferumfang enthalten war und/oder nicht mehr aufgefunden werden kann, müsst ihr einen örtlichen Fachhandel zu Rate ziehen und dort eine geeignete Halterung für dein Möbelstück zu organisieren. Weiterhin gilt zu beachten, dass schwere Gegenstände immer in Bodennähe aufbewahrt werden. Außerdem muss darauf geachtet werden, dass Kinder niemals auf Schubladen, Türen und Regalen herumklettern.
OMFORMO-Platten sind nur für die horizontale Befestigung geeignet!