

uFit[®]

誰もが健康に意識を向け、
予防が当たり前の世界を作る

私たち uFit は日本国内のフィットネスブランドです。
検品・配送・お客様とのやりとりなど、全て国内のスタッフが
丁寧に対応しています。

まずは「uFit」で検索！

uFit



こちらでも「uFit」で検索！



株式会社 MAKERS uFit 事業部
東京都渋谷区神南 1-5-7 APPLE OHMI 5 階

●HP: <https://ufit.co.jp>

●電話: 03-6455-0189 (受付時間 / 平日 9:30~17:30)

お問い合わせは
こちらから



uFit[®] Vibrating Roller Mini

ユーザーマニュアル

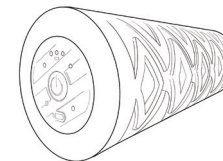

目次

01.ご使用の前に	01
02.各部の名称	02
03.ご使用の手順	03
04.おすすめの使い方	04
05.製品機能(充電機能)	05
06.製品仕様	06
07.メンテナンス・クリーニング	07
08.よくあるご質問	08
09.注意事項	09
10.保証について	10

01. ご使用の前に

この度は、uFit Vibrating Roller Mini をご購入いただきありがとうございます。
万一、セット内容に不備がございましたら、弊社カスタマーサポートまでご連絡ください。
製品をご使用になる際は、定められた手順に従って、無理のないご使用をお願いします。

○セット内容

本体	uFit Vibrating Roller Mini : 1台
付属品	取扱説明書
	Type-C 充電ケーブル

- ・初めて使用する際に、バッテリーを満タンまで充電してください。
- ・3つのランプが常時点灯した場合は、バッテリーが満タンであることを意味します。

02. 各部の名称

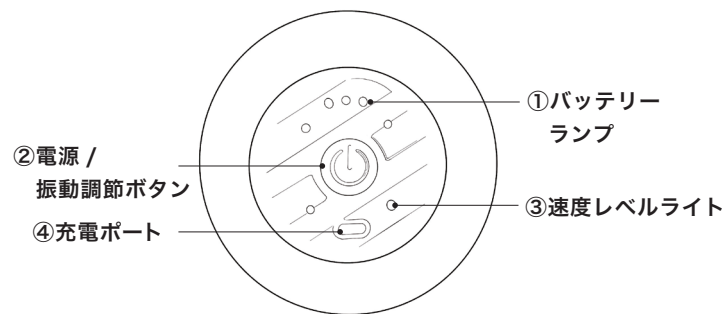

①バッテリーランプ

点灯ランプは現在のバッテリー残量を表示しています。

②多機能ボタン

ワンタッチで本体が起動します。起動してから押すと、振動数を変えることができます。

③速度レベルライト

4段階の速度レベルを表しています。多機能ボタンで振動数を変えることができます。

④充電ポート

付属の充電コードの Type-C コード側をこちらの充電ポートに差し込み、充電します。

03. ご使用の手順

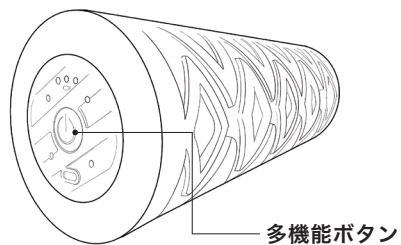

○STEP 01

多機能ボタンをオンにします。

※初めて使用する際にはバッテリーを満タンまで充電してください。

○STEP 02

もう一度多機能ボタンを押し、お好みの振動レベルに調節して使用します。

○STEP 03

使用后、多機能ボタンを3秒長押しするか、ランプが4つ点灯している状態でボタンを1回押しすと、電源がオフになります。

※安全を考慮し、1回の使用時間は10分を目安にお使いください。

※あまりに強く押し当てすぎると、筋肉を痛めてしまう可能性があるためご注意ください。

04. おすすめの使い方

ご使用の際は、ヨガマットもしくは布団の上での使用を推奨しております。

おすすめの振動数は、身長・体重や使用部位によって異なります。最初は弱い振動数から使用して、徐々に上げていってください。

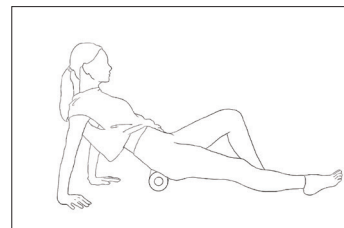

○お尻のストレッチ

お尻の下に本体を置き、ゆっくりともも裏からお尻に本体がくるように動き、お尻をほぐします。

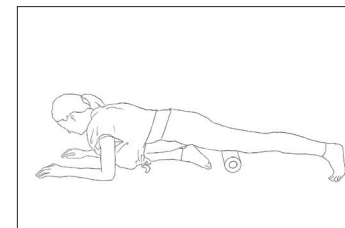

○太もも前のストレッチ

もも前に本体を置き、ゆっくりと体全体を前後に動かして、もも前をほぐします。

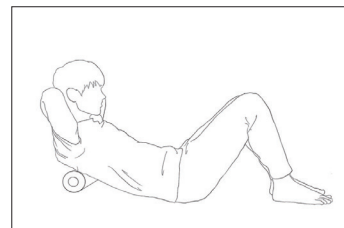

○肩甲骨のストレッチ

肩甲骨の下に本体を置き、ゆっくりと体全体を前後に動かして、肩甲骨まわりをほぐします。

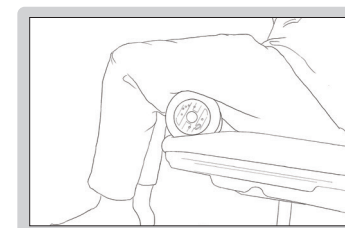

椅子に座りながら太ももにも

椅子に座った状態で、太ももの下に本体を置くことで、座りながら使うことができます。また、椅子の背もたれと、背中で挟んで使用することも可能です。体を動かすことなく、ハンズフリーでほぐすことが可能です。

05. 製品機能

○波打ち振動機能(振動レベル4)

自動で振動レベルが変化する「波打ち振動機能」を搭載しております。

振動レベル4が「波打ち振動機能」となっています。単調ではなく変調させた振動で、筋膜リリースや筋肉をほぐしたい方はご使用ください。

○自動停止機能

本製品は、安全性を考慮して10分間使用すると自動的に停止します。

※故障ではありませんのでご安心ください。

○充電機能(Type-C)

- 初めて使用する際に、バッテリーを満タンまで充電してください。
- 充電をする際には電源をオフにしてから充電してください。
- 充電中はバッテリーランプが点滅します。また3つのランプが常時点灯した場合は、バッテリーが満タンであることを意味します。

【充電時の注意事項】

- 濡れている手で電源プラグの抜き差しをしないでください。感電の恐れがあります。
- 電源がオン状態で充電した場合には強制的に電源がオフになります。
- USB変換アダプタ(市販品)は、出力電圧5Vで、出力電圧が1Aもしくは2Aのものを使用してください。故障や火災の原因になる可能性があります。



お勧めのアダプタ

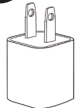

出力電圧が5V、電流が1A~2Aのものをご使用ください。



充電不可能なアダプタ



パソコン用の充電器などの出力電力が高いものは使用しないでください。

05

06. 製品仕様

商品名	uFit Vibrating Roller Mini
速度	1500~3200RPM
充電規格	Type-C 型、5V/1A、2A
電池容量	2600mah リチウム電池(PSE 認定済み)
充電時間	3~4 時間(5V/2A 使用時)
稼働時間	5~7 時間(フル充電後)
重量	840g
サイズ	10.5*10.5*29.5cm
使用温度	0°C~40°C

○速度の目安

レベル1	レベル2	レベル3	レベル4
1500RPM	2100RPM	3200RPM	波打ち振動モード*

※振動レベル4は、「波打振動モード」であり、自動で振動レベルが変化します。

06

07. メンテナンス・クリーニング

1. クリーニングする前には、必ず充電アダプタを抜いて電源を切ってください。
2. 本体は、タオルや柔らかい布で汚れを拭き取ってください。
3. 汚れが落ちない場合は、濡れたタオルや柔らかい布で拭いてください。その後、乾いた布で乾拭きしてください。
4. 本体を水中に入れて清掃しないでください。
5. 濡れたタオルや柔らかい布を使用する際には、本体の中に水やその他液体が入らないようにしてください。
6. ブラシ等の商品に傷がついてしまうものや、ガソリン・シンナー・アルコールなどを含む溶剤や薬品類・強力な洗剤等は使用しないでください。
7. ケーブルやプラグが損傷している場合は、本体を使用しないでください。
8. 正しく機能していない場合は、uFit 公式 LINE よりお問い合わせください。
9. 内蔵バッテリーは、お客様による交換または取り外しができません。

08. よくあるご質問

Q. 電源を入れても振動しません。

A. 低温の可能性があります：

0°C以下で長時間置いておくと、バッテリーの動作が低下し、正常に機能しない場合があります。

0°Cを超える室温で2時間以上製品を置いてから再度確認してください。

A. バッテリー残量が少ない可能性があります：

十分に充電がない可能性があるため、再度充電を行ってから再度確認してください。

Q. 充電ができません。



A. 充電アダプタが不適切な可能性があります：

本紙 5 ページ記載事項を参照して、適切な充電アダプタを使用して再度確認してください。

その他よくあるご質問については、こちらからHPをご確認ください。
また、HPにも記載がない場合にはお問合せフォームからご連絡くださいませ。



09. 注意事項

 禁止	<ul style="list-style-type: none">●乳幼児や小さなお子様には本製品を使用しないでください。●本製品に水をかけたり、水の中で使用しないでください。●本製品を火の近くで使用したり、こたつや布団の中に入れてたりしての使用等の加熱する行為はしないでください。●頭・首・心臓・性器・骨には使用しないでください。●ネジを外したり、製品を分解しないでください。
 警告	<ul style="list-style-type: none">●次の方は必ず本製品を使用する前に医師にご相談ください。<ul style="list-style-type: none">・痛みを感じている、治療を受けている箇所に使用する場合・その他の医療機器を使用している場合・妊娠中、豊胸手術、ペースメーカーが存在する場合・循環器系の障害、傷、打撲、炎症、静脈瘤がある場合・上記以外にも体の異常を感じている場合●水やその他の液体に入れたり、故意に投げたり、落としたりと強い衝撃を与える行為はしないでください。
 注意	<ul style="list-style-type: none">●本製品はマニュアルに記載されている目的でご使用ください。●純正品以外の充電コードを使用はなるべく控えてください。 また純正品以外を使用する際には充電できなかつたり故障する可能性があります。●充電後や使用準備の際は、必ず本体の充電プラグを抜いてください。●本製品を使用する際には、1箇所につき最大10分までとし、60分以上連続して使用しないでください。長時間使用すると逆効果や怪我の原因になります。

10. 保証について

本製品に保証書はございません(保証対象者：uFit公式LINEに登録していただいた方)。

○保証を受け取る流れ

1. 右のQRコードを読み取り、uFit公式LINEを友達追加します。
2. 友達追加が完了でき次第、保証の対象になります。

【免責事項】(保証対象外)

1. 偶発的な損傷、または不適切な使用。
2. 不適切なメンテナンス。
3. 本マニュアルの指示に従わない操作。
4. 正式な購入が証明できない場合。

※返金または交換をご希望の際は、uFit公式LINEアカウントまでご連絡ください。
※不明点などがありましたら、LINEメニューの「保証について」をご確認ください。

uFit 公式 LINE@ 友だち募集中!



友だち追加で特典をプレゼント!

特典①

180日間返品・交換保証付き!

初期不良および正常な使用範囲内で自然発生した故障・破損その他の不具合があった場合に限り、返品/交換対応を行っております。また、保証については全て uFit 公式 LINE で承っております。

特典②

商品の使い方動画が見れる!

uFit トレーナーによる商品の使い方動画を見ることができます。初めての方も安心してご使用いただけます。

特典③

新商品発売日に特別クーポンGET!

新商品が発売するごとに、商品の紹介及び公式 LINE 登録者限定の特別クーポンを入手できます!