

SÄKERHETSINFORMATION

Denna maskin får inte användas i rum med följande egenskaper:

- Potentiellt explosionsartad miljö
- Aggressiv miljö
- Som innehåller en hög grad av lösningsmedel
- En extremt hög andel damm



Håll barn borta från enheten: Tillåt inte barn att leka med eller omkring denna enhet, då detta kan resultera i skada. Säkerställ att enheten inte finns tillgänglig för barn när den inte är under uppsyn. Denna apparat är inte menad för användning av en person (inklusive barn) med reducerade fysiska, sensoriska eller mentala förmågor, eller brist på erfarenhet och kunskap, såvida de inte har tillgång till handledning eller instruktioner kring användning av apparaterna av en person ansvarig för deras säkerhet.

Se till att enheten är jordad: Använd alltid enheten med en jordad stickpropp och ett jordat eluttag. En jordad stickkontakt är en nödvändig säkerhetsåtgärd som hjälper att reducera risken för stötar eller eldsvåda.

Skydda strömladden från skada: Använd aldrig en enhet med en skadad strömladd, då detta kan leda till elektrisk fara eller eldsvåda. Om strömladden skadas måste den bytas ut mot en sladd av samma sort och strömstyrka.

Förlängningssladdar: Förlängningssladdar måste vara jordade och kunna förse enheten med passande spänningsgrad.

Hantera med omsorg: Tappa, kasta eller krossa inte enheten. Hårdhänt hantering kan skada komponenter eller ledningar och orsaka ett livsfarligt tillstånd.

Använd på en stabil yta: Använd alltid på en stabil, jämn yta, till exempel golvet eller en stark bänkskiva, så att enheten inte kan ramla omkull och orsaka skada.

Håll borta från vatten: Använd aldrig apparaten i ansamlat vatten eller vattenstånd, då detta innebär en risk för skada på grund av elchock. Förvara eller använd inte apparaten utomhus. Om elkablar eller komponenter blivit blöta, låt dem torka ordentligt innan användning. Om du känner dig osäker, avstå från att använda enheten och konsultera en kvalificerad elektriker eller en ingenjör godkänd av Meaco.

Håll luftintag fria: Täck inte igen eller blockera luftintagen genom att placera enheten för nära gardiner, väggar eller något annat som kan komma i vägen för luftintaget. Detta kan leda till att enheten överhettas och resultera i eldsvåda eller elektrisk fara.

Håll elektriska komponenter torra: Tillåt aldrig vatten att komma i närheten av enhetens elektriska komponenter. Om dessa områden blir blöta av någon anledning, torka dem noggrant innan användning av den portabla luftuktare. Om det finns tvivel, använd inte den portabla luftuktare och konsultera en kvalificerad elektriker eller en ingenjör godkänd av Meaco.

Operatören måste göra användningsinstruktionerna tillgängliga för användare och se till att användaren förstår manualen.

ALLMÄNNA RÅD

- Innan första användning av luftfuktaren, bör bruksanvisningen studeras noggrant.
- Efter leverans av luftfuktaren, bör du undersöka enheten efter transportskador. Vid skada, informera leverantören omedelbart.
- Luftfuktaren bör placeras på en stadig, platt yta. Placera inte luftfuktaren nära värmekällor, så som eldspis eller ugn. Undvik att placera luftfuktaren i direkt solljus.
- Se till att luftfuktaren placeras en bit från möbler eller elektroniska redskap för att undvika fuktskador.
- Spara luftfuktarens förpackning på en säker plats för att på ett säkert sätt kunna skicka ut enheten ifall den skulle behöva på service. För att spara plats kan du enkelt skära igenom den självhäftande tejen med en kniv och vika ihop kartongen.

GRUNDREGLER FÖR LUFTFUKTARE

Vibrationer med hög hastighet inuti luftfuktaren skapar små vattenpartiklar som blåser ut i rummet från luftfuktarens ovansida.

Vi rekommenderar att du ställer in luftfuktaren att nå en luftfuktighetsnivå på 40%rh till 60%rh. Mögel bildas vid 68%rh, så det är viktigt att inte sätta den önskade luftfuktighetsnivån för högt.

Den ultravioletta lampan i luftfuktarens botten dödar vid drift bakterier som kan förekomma i vattnet för att den ånga som återfuktar luften ska vara så ren som möjligt. Som en del av denna process kommer plasten i botten att missfärgas och bli gul. Detta är inget fel och är omöjligt att förhindra, det är ett tecken att UV-lampan gör sitt jobb. UV-lampan stängs av när tanken avlägsnas från botten. Försök aldrig att titta direkt in i UV-lampan under användning då det kan skada din syn.

Det är väldigt normalt att en luftfuktare med ultraljud skapar en vattenpöl på den yta den placerats på. Du kan undvika eller minska risken för detta genom att rikta ångans munstycken bort från varandra för att se till att ångan sprids i olika riktningar och inte koncentreras på ett område. Du kan också minska mängden ånga som släpps ut om nödvändigt, för att reducera mängden fukt som landar framför luftfuktaren. En MeacoFan kan också användas för att hjälpa till att sprida ångan runt ditt rum.

Om möblerna som du placerat luftfuktaren vid är känsliga för fuktskada så rekommenderar vi att du placerar den på annan plats, eller skyddar ytan framför luftfuktaren.

PRODUKTIDENTIFIKATION

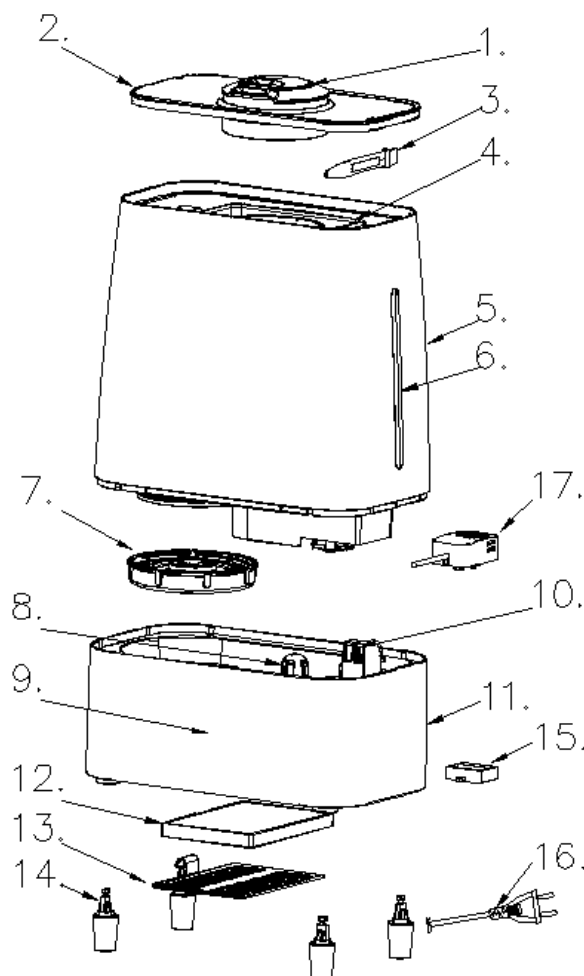

- | | | | |
|--------------------------|----------------------|---------------------|-----------------------|
| 1. Ångmunstycke | 2. Ovansida skydd | 3. Rengöringsborste | 4. Handtag vattentank |
| 5. Vattentank | 6. Vattennivåfönster | 7. Lock vattentank | 8. Vattenmagasin |
| 9. Kontrollpanel | 10. Luftutsläpp | 11. Botten | 12. HEPA-filter |
| 13. Filterskydd | 14. Ben | 15. Doftlåda | 16. Strömssladd |
| 17. Luftfuktighetssensor | | | |



Ben



Rengöringsborste



Fjärrkontroll

PRODUKTEN OVANIFRÅN

OVANSIDA SKYDD

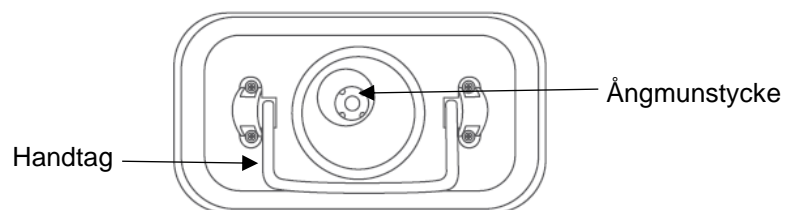

VATTENTANK

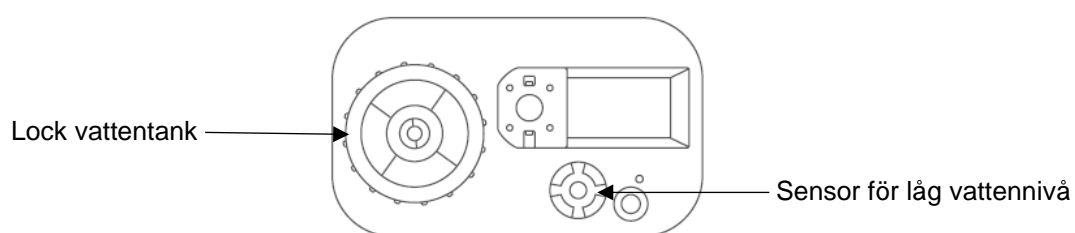

BOTTEN

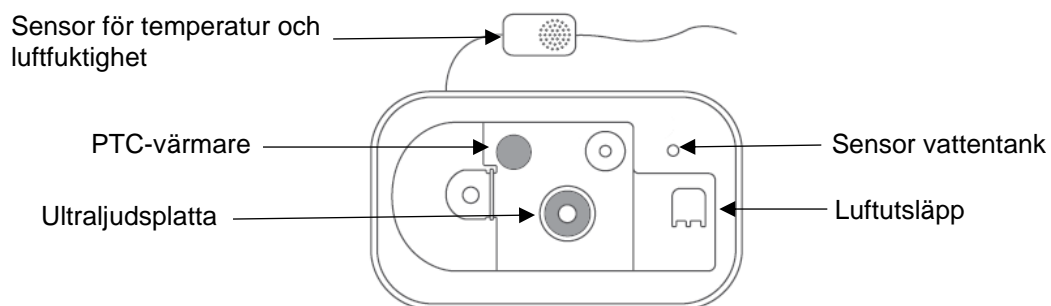

UNDERIFRÅN

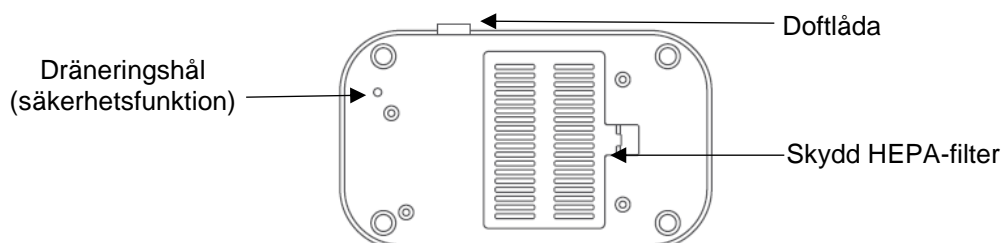

KONTROLLPANEL

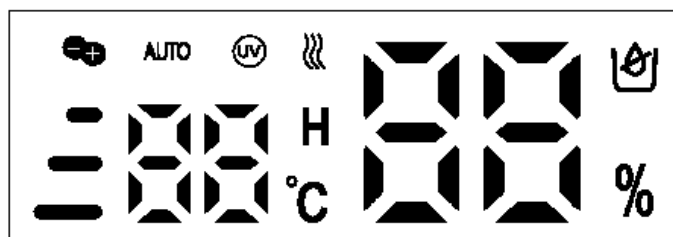

- När %-symbolen visas kommer informationen på den digitala displayen att hänvisa till luftfuktighetsnivån i miljön.
- När °C-symbolen visas kommer informationen på den digitala displayen hänvisa till temperaturen i miljön.
- När H-symbolen visas betyder det att timern har ställts in. Tryck på timerknappen för att se antalet kvarvarande timmar.
- Luftfuktighetsnivån i den kringliggande miljön kommer att visas på displayen i 10 sekunder, därefter kommer miljöns temperatur att visas i 5 sekunder. Detta kommer kontinuerligt att upprepas.



STRÖMKNAPP

När luftfuktaren först kopplas till eluttaget kommer maskinen att pipa och sättas i viloläge. Tryck på strömknappen en gång. LED-displayen kommer då att börja lysa och maskinen startar. Tryck på strömknappen igen för att stänga av maskinen och låta den återgå till viloläge.



AUTOMATISKT LÄGE

Tryck på Auto/Nattknappen för att gå in i det automatiska kontrolläget. I denna inställning kommer maskinen bibehålla en relativ luftfuktighetsnivå mellan 50%rh och 60%rh. Maskinen kommer att välja den bästa luftfuktningssmetoden enligt den kringliggande luftfuktighetsnivån i rummet.



NATTLÄGE

Håll in Auto/Nattknappen i 3 sekunder för att gå in i nattläge. Ljuset i displayen kommer att dimmas ner. Tryck på vilken knapp som helst för att avsluta nattläget, då kommer displayen att bli ljusare.



TIMER

Tryck på timerknappen för att ställa in att maskinen ska stänga av sig inom 1 till 10 timmar. Fortsätt att trycka på timerknappen tills du uppnått det önskade antalet timmar, det inställda numret kommer att blinka tre gånger och sedan kommer displayen att återgå till att visa rummets temperatur. H kommer att visas på displayen för att bekräfta att en timer har ställts in. Maskinen kommer automatiskt att stängas av när det angivna antalet timmar uppnåtts. För att se återstående timmar vid en given tidpunkt, tryck på timerknappen, så kommer numret synas på displayen.



UV-LAMPA

Tryck på UV/Jonisatorknappen för att sätta på UV-lampan. Denna funktion kommer att döda bakterierna i vattnet. UV-ikonen kommer att synas på displayen för att bekräfta att UV-lampan är på. Tryck på UV/Jonisatorknappen igen för att stänga av UV-lampan. UV-lampan stängs av när vattentanken avlägsnas från botten. Försök aldrig att titta direkt in i UV-lampan under användning då detta kan skada din syn.



JONISATOR

Håll inne UV/Jonisatorknappen i 3 sekunder för att sätta på jonisatorn. Denna funktion kommer att absorbera dammpartiklar i luften. Plus- och minusikonerna kommer att dyka upp på displayen för att bekräfta att jonisatorn är på. Håll inne UV/Jonisatorknappen igen i 3 sekunder för att stänga av jonisatorn.



VARM ÅNGA

Tryck på knappen för varm ånga för att starta den varma ångfunktionen. PTC-elementet i maskinen kommer att börja arbeta och ångan kommer då bli varm. Tre vertikala linjer kommer dyka upp på displayen för att bekräfta att den varma ångan har ställts in. Aktivering av varm ånga kommer att öka luftfuktighetskraften. Tryck på knappen för varm ånga igen för att stänga av denna funktion. När funktionen för varm ånga är avstängd kommer maskinen att fördela ut varm ånga.



NIVÅ FÖR ÅNGA

Tryck på knappen för nivå för ånga för att ändra luftfuktighetsnivån. Output med nivå 1, 2 eller 3 kan väljas (nivå 1 är lägst och nivå 3 är högst). Tre horisontella linjer på displayens vänstra sida indikerar vilken nivå som har valts.



HYGROSTAT

Tryck på hygrostatknappen för att ställa in din önskade luftfuktighetsnivå. Det inställda numret kommer att blinka tre gånger och sedan kommer displayen att visa luftfuktighetsnivån i miljön omkring den. Luftfuktighetsmålet kan justeras mellan 40%rh och 80%rh. Maskinen kommer att fortsätta i drift tills den inställda luftfuktighetsnivån har uppnåtts. Vänligen notera att när maskinen sätts igång så kommer den att återfukta luften i 2 minuter oavsett vad det är för luftfuktighetsnivå i rummet.



INGET VATTEN

Ikonen till vänster kommer att synas på displayen när det inte finns något vatten i vattentanken. Enheten kommer då automatiskt att stängas av.

DRIFT

Vänligen se sida 4 och 5 för att se Meaco Deluxe 202 delar.

1. Fäst de fyra benen på luftfuktaren. Det är nödvändigt att benen placeras korrekt för att lyfta upp botten och tillåta luft att flöda in i luftfuktaren.
2. Avlägsna skyddet på ovansidan samt vattentanken från botten.



3. Vänd vattentanken uppochner och skruva bort vattentankens lock. Kalciumkarbonatfiltret är fast vid vattentankens lock.



4. Fyll vattentanken med vatten, skruva på locket på igen och placera tillbaka den ordentligt på sin plats i luftfuktarens botten. Du kan se vattennivån i tanken genom fönstret på vänster sida.



5. Sätt tillbaka skyddet på ovansidan på dess plats.

6. Använd ångmunstyckena på enhetens ovansida för att ändra ångans riktning.
7. Stoppa in maskinen i eluttaget och tryck på strömknappen.
8. För att använda doftfunktionen, fullfölj följande steg:
 - Avlägsna doftlådan från maskinen (se diagrammet nedan).
 - Använd vattenlöslig doftolja för att droppa ner i doftlådan.
 - Sätt tillbaka doftlådan i maskinen igen.
 - Doftfunktionen fungerar automatiskt när maskinen är i drift.
 - För att stänga av doftfunktionen (eller när maskinen inte används under en längre period), avlägsna svampen från doftlådan och rengör den. Sätt tillbaka doftlådan i maskinen igen.



9. Välj din önskade inställning genom att använda kontrollpanelen (se sidorna 6 och 7 för mer information).
10. Vänligen notera att HEPA-filtret redan är installerat i luftfuktaren. Vänligen se sida 11 för instruktioner om hur du byter HEPA-filter.

RENGÖRING OCH FÖRVARING

- Innan rengöring av luftfuktaren, se till att strömmen har stängts av och att strömkabeln kopplats ut från eluttaget.
- När luftfuktaren har använts i 50 timmar kommer den automatiskt att sluta fungera då den behöver rengöring. Lamporna på LED-displayen kommer att blinka varannan sekund. Alla inställda funktioner kommer att sparas och knapparna på displayen kommer att inaktiveras.
- Rengöringen av följande fyra komponenter måste utföras: ultraljudsplattan, vattentanken, botten insida och kalciumkarbonatfiltret. Dessa bör rengöras så ofta som anges nedan, de MÅSTE dock rengöras var 50 timme när LED-lamporna börjat blinka.
- När rengöringen är färdig, håll då in strömknappen i tre sekunder. Detta kommer att återställa ackumulatortiden till 0 timmar.
- Tryck på strömknappen igen. Luftfuktaren kommer att köras som innan.

ULTRALJUDSPLATTA OCH PTC-VÄRMARE

- Ultraljudsplattan och PTC-värmare sitter i luftfuktarens botten och vibrerar på hög hastighet för att förvandla vatten till ånga.

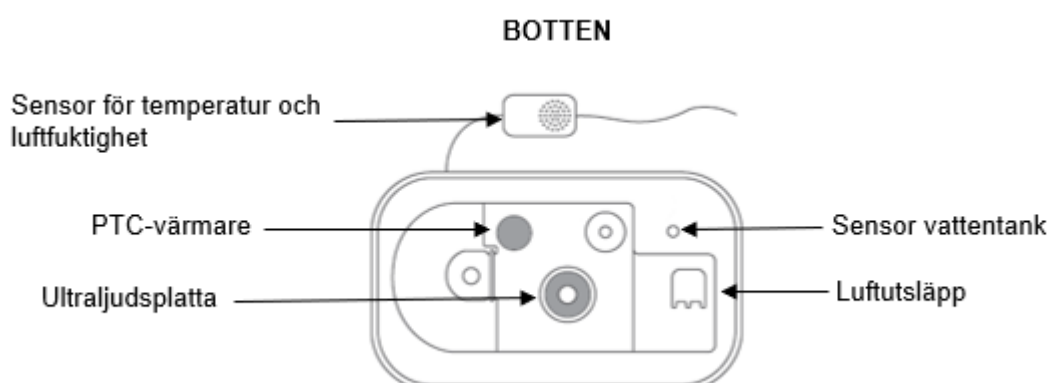

- I områden där vattnet är hårt så kommer pannsten att bildas på ultraljudsplattans och PTC-värmare yta. Ultraljudsplattan och PTC-värmare måste rengöras med rengöringsmedel.
- Lägg en liten mängd rengöringsmedel på ultraljudsplattan och PTC-värmare, låt det verka i diskhon i 10 till 15 minuter.
- Rengör ultraljudsplattan och PTC-värmare med den lilla borsten som finns medföljande i vattentankens lock tills pannstenen försvunnit.
- Skölj av ultraljudsplattan och PTC-värmare för att avlägsna eventuella rester.
- Rengör inte ultraljudsplattan och PTC-värmare med metall eller annat material som kan skrapa ytan eller orsaka skada.
- Ultraljudsplattan och PTC-värmare måste rengöras varje vecka.

VATTENTANK

- Vattentanken måste rengöras två gånger per vecka om maskinen används regelbundet.
- Använd en mjuk trasa för att rengöra vattentankens yttre sida.
- En liten mängd smuts kan komma att byggas upp på vattentankens insida – använd en mjuk trasa för att rengöra detta.
- Om pannsten börjar bildas inuti vattentanken, använd då ett passande rengöringsmedel och byt ut luftfuktarens kalciumkarbonatfilter.
- Vattentanken måste rengöras varje vecka.

BOTTENS INSIDA

- Avlägsna vattnet från botten och rengör bort eventuell pannsten genom att använda rengöringsborsten.
- Torka botten insida med en fuktig trasa.
- Bottens insida måste rengöras varje vecka.
- Vänligen notera att den missfärgade plasten är normal och orsakas av att UV-lampan fungerar som den ska.

KALCIUMKARBONATFILTER

- Kalciumkarbonatfiltret hittas inuti vattentanken fäst vid vattentankens lock.
- För att återuppliva kalciumkarbonatfiltret, sätt det i vatten som innehåller 5% salt i 24 timmar. Skölj noga och sätt tillbaka det i vattentanken. Detta bör utföras var tredje månad.
- Kalciumkarbonatfiltret behöver bytas ut när vita dammavlagringar börjar bildas runt luftfuktaren. Detta är pannsten.
- När du ska byta ut kalciumkarbonatfiltret, sätt det nya filtret i vatten som innehåller 5% salt i 24 timmar. Rensa filtret och sätt in det i vattentanken.

HEPA/KOLFILTER

- HEPA-filtret kan behålla 97,3% av partiklar som har 0.3 mikrometer i diameter, för att hjälpa till att städa luften i ditt rum.
- Kolfiltret är ett aktivt kolfilter med 12-15g kol som hjälper till att avlägsna dålig lukt.
- HEPA/kolfiltret hittar du under luftfuktarens botten och det måste bytas ut när dess färg gått från vit till mörkgrå – detta sker ungefär var sjätte månad.
- För att avlägsna HEPA/kolfiltret, tryck upp filterskyddet.
- Ta bort plastomslaget från det nya HEPA/kolfiltret innan du installerar det.
- Det nya HEPA/kolfiltret måste sättas in så att HEPA-sidan (vit) är riktad utåt. Sätt säkert tillbaka filtrets skydd på sin plats.

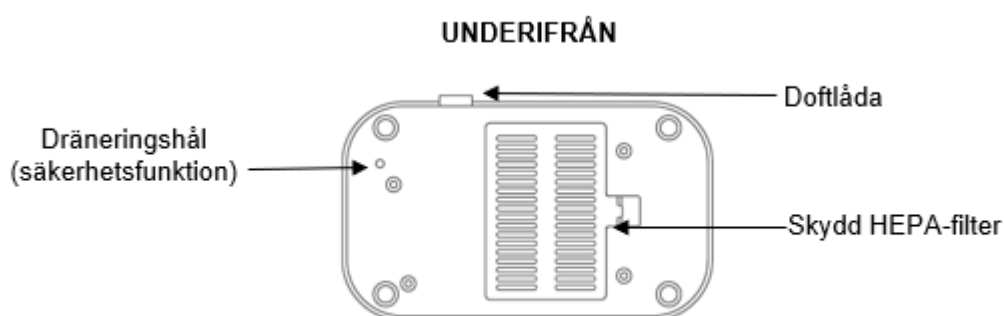

SPECIFIKATIONER

	I läget för kall ånga	I läget för varm ånga
Kapacitet ånga	300ml / timme	400ml / timme
Kapacitet vattentank	5,3 liter	5,3 liter
Strömtillförsel	25W	105W
Ljudnivå	Maximum 35dB(A)	Maximum 45dB(A)
Doftdiffuser	Ja	
Jonisator	Ja	
Ultraviolet vattensterilisering	Ja	
Timer	Ja – mellan 1 till 10 timmar	
Nattläge	Ja	
Justerbar luftfuktighetsnivå	Ja – mellan 40%rh och 80%rh	
Stänger av sig automatiskt	Ja	
HEPA-filter	Ja	
Kolfilter	Ja	
Mått (HBD)	335 x 255 x 150 mm	
Vikt	2050g	

FELSÖKNING

FEL	ORSAK	LÖSNING
Det kommer ingen ånga från luftfuktaren	Maskinen saknar strömtillförsel	Koppla in maskinen i ett eluttag
	Strömmen har inte slagits på	Tryck på strömknappen
	Det finns inget vatten i vattentanken	Fyll vattentanken med vatten (se sida 8)
	Det finns inte tillräckligt med vatten i vattentanken	Fyll vattentanken med mer vatten (se sida 8)
	HEPA/kolfiltret är blockerat	Byt ut HEPA/kolfiltret
Maskinen luktar konstigt	Det är en ny maskin	Avlägsna vattentanken från maskinens botten. Placera vattentanken på en kylig och torr plats för att torka i 12 timmar
	Vattnet har lämnats för länge i vattentanken eller vattnet är smutsigt	Rengör vattentanken (se sida 11) och byt ut vattnet
Maskinen är högljudd	Vattentanken är felaktigt positionerad	Se till att vattentanken sitter säkert på sin plats
	Det finns inte tillräckligt med vatten i vattentanken	Fyll vattentanken med mer vatten (se sida 8)
	Maskinen står på en ojämn yta	Placera maskinen på en platt, stabil yta
	HEPA/kolfiltret är blockerat	Byt ut HEPA/kolfiltret
Ångan kommer ut från felaktigt utsläpp på maskinens ovsida	Locket sitter inte på ordentligt	Sätt locket säkert på sin plats
	Munstycket har blockerats av pannsten	Rengör locket för ångutsläppet
Gul missfärgning i luftfuktarens botten	Detta uppstår från UV-lampan då den steriliserar vattnet	Detta är inte ett fel och är ett gott tecken att UV-lampan fungerar
Displayen blinkar	Luftfuktaren har uppnått 50 timmars användning och behöver rengöras	Rengör luftfuktaren (se sida 10)

GARANTI OCH KUNDSERVICE

Det finns en tillverkningsgaranti på din luftfuktare som varar i två år från och med inköpsdatum. Vänligen registrera ditt inköp på <https://meaco.com/warranty-register> - som tack kommer du att delta i vår månatliga prisdragning för att stödja David Shepard Wildlife Foundation. Registreringen är gratis och tillåter oss också att uppdatera dig med viktig information kring uppdateringar av din produkt.

Inom tillverkningsgarantin på två år ska alla tillverkningsfel repareras utan extra kostnad (exkluderat skada orsakad av slitage, pannsten, mineralförekomst eller smuts i vattnet). Filter täcks inte av tillverkningsgarantin.

Följande gäller:

1. Reparationer eller utbyte av komponenter under garantiperioden resulterar inte i en förlängning av garantiperioden.
2. Garantin löper ut om ändringar görs till produkten, icke autentiska komponenter har använts eller om luftfuktaren har reparerats av en tredje part.
3. Komponenternas utsättning för normalt slitage täcks inte av garantin.
4. Garantin gäller enbart vid uppvisande av det oförändrade, datumstämplade originalkvittot.
5. Garantin täcker inte skada orsakad av handlingar som avviker från de som beskrivs i bruksanvisningen eller genom vårdslöshet.
6. Garantin täcker inte fel orsakade av smuts eller produkter från en tredje part.
7. Garantin täcker inte olycksskada.
8. Alla anspråk på kompensation, inklusive påföljande skada, kommer inte att underhållas.
9. Vid användning av en timer som sätter på och stänger av luftfuktaren, som kommer från en utomstående tredje part, ogiltigförklaras garantin.

För en fullständig lista över villkoren för din garanti, vänligen besök: www.meaco.com/warranty-terms.

För att förhindra onödiga utgifter rekommenderar vi att du alltid läser bruksanvisningen först. Om detta inte erbjuder en bra lösning på ditt problem, vänligen ring Meaco, så är vi glada att hjälpa till.

*Denna luftfuktare har importerats till
Storbritannien av:*

*Meaco (UK) Limited
Meaco House
Parklands
Railton Road
Guildford
GU2 9JX*

*E-mail: service@meaco.com
Hemsida: www.meaco.com*

Vänligen notera, för framtida referens, ditt inköpsdatum och vart du inhandlat luftavfuktaren här.

Inköpsdatum:

Köpt från www.meaco.com (om detta ej är fallet, vänligen notera leverantörens namn nedan).

Leverantörens namn:

Om din luftfuktare utvecklar ett fel vid någon tidpunkt, vänligen kontakta då oss så ska vi göra vårt bästa för att hjälpa dig. Vänligen behåll originalförpackningen som din enhet anlände i utfall vi behöver hämta upp luftavfuktaren för reparationer/service i framtiden.



Denna märkning indikerar att denna produkt inte ska slängas tillsammans med annat hushållsavfall inom Storbritannien och EU. För att förhindra potentiell skada på miljön eller människors hälsa från okontrollerad avfallshantering, återvinn denna vara ansvarsfullt för att stödja hållbar återanvändning av våra materiella tillgångar. För att returnera din använda enhet, vänligen använd retur- och upphämtningssystemen, eller kontakta återförsäljaren där du köpte din produkt. De kan ta hand om denna produkt för miljövänlig, säker återvinning.

