

# Meaco - Deumidificatore DD8L Zambezi



*Grazie per aver acquistato Meaco, apprezziamo la vostra scelta*

**MANUALE DI ISTRUZIONI [IT]**  
*Zambezi DD8L*

## INFORMAZIONI DI SICUREZZA

### RACCOMANDAZIONI

Il deumidificatore *non deve* essere utilizzato nelle seguenti circostanze:

- Ambienti con atmosfera a rischio di esplosione
- Ambienti con presenza di sostanze volatili aggressive
- Presenza di solventi a elevata concentrazione
- Ambienti con polvere in quantità elevata
- Ambienti non domestici

**Tenere lontano i bambini e gli animali domestici:** Per evitare lesioni, non permettete che i bambini o gli animali domestici giochino con questo apparecchio o nelle immediate vicinanze. Senza la presenza di un adulto, assicuratevi che l'unità sia inaccessibile ai bambini. L'apparecchio può essere usato da bambini di 8 anni e da persone con ridotte capacità fisiche, sensoriali o mentali o mancanza di esperienza e adeguata conoscenza, solo se sono vigilati o se sono stati istruiti sul suo uso sicuro e sui possibili rischi.

**Collegare alla messa a terra:** Utilizzate sempre l'unità con una spina e una presa con messa a terra. Una spina con messa a terra è un accorgimento essenziale per la sicurezza e aiuta a ridurre il rischio di scosse elettriche o incendi.

**Proteggere il cavo di alimentazione da danni:** Non mettete il cavo di alimentazione sotto la moquette, i tappeti o le guide. Sistemate il cavo lontano da zone soggette a calpestio. Non utilizzate mai un apparecchio con un cavo di alimentazione danneggiato per evitare il rischio di scosse o incendi. Se il cavo di alimentazione è danneggiato, deve essere sostituito con un altro dello stesso tipo e amperaggio.

**Prolunghe:** Cercate di evitare l'uso di prolunghe perché potrebbero surriscaldarsi e causare rischi di incendi. Usatele soltanto dopo esservi assicurati che siano in perfette condizioni. Le prolunghe possono anche causare cadute di tensione con possibili conseguenze sul deumidificatore, soprattutto se utilizzate nei garage e all'aperto.

**Maneggiare con cura:** Non far cadere, colpire o urtare il deumidificatore. Tratarlo con eccessiva energia può danneggiare i componenti o i cablaggi e creare situazioni pericolose.

**Far funzionare su una superficie stabile:** Utilizzate sempre l'unità su una superficie piana e stabile, ad esempio il pavimento o un bancone robusto, in modo che il deumidificatore non possa cadere e provocare lesioni.

**Tenere fuori dall'acqua:** Non usate mai l'apparecchio su pozze o ristagni d'acqua per evitare il rischio di lesioni da scosse elettriche. Non conservatelo, né usatelo all'aperto. Se i cavi o i componenti elettrici dovessero bagnarsi, asciugateli con cura prima di utilizzare l'unità. In caso di dubbi, non usate il deumidificatore e consultate un elettricista qualificato o un ingegnere indicato da Meaco.

**Tenere libere le prese d'aria:** Evitate di ostruire o otturare le prese d'aria mettendo il deumidificatore troppo vicino a tende, pareti o a qualsiasi cosa che possa limitare l'afflusso d'aria. Ciò può causare il surriscaldamento dell'unità e provocare incendi o il pericolo di scosse elettriche.

**Tenere il filtro pulito:** Utilizzate sempre un filtro dell'aria pulito. Nessun materiale deve intasare il filtro, poiché ciò può causare il surriscaldamento del deumidificatore. Non utilizzate mai il deumidificatore senza un filtro. Controllatelo sempre e, se necessario, pulitelo prima di accendere l'unità. Evitate che olio, grasso o altri contaminanti siano introdotti nel deumidificatore. Non pulite l'unità con solventi organici.

**Un filtro pulito è importante:** Verificate regolarmente il filtro per mantenerlo pulito secondo le istruzioni riportate in questo manuale. Un filtro sporco limiterà il flusso d'aria e aumenterà l'usura della ventola con possibili danni e l'eventuale annullamento della garanzia.

**Tenere asciutti i componenti elettrici:** Non permettete mai che l'acqua penetri all'interno dei componenti elettrici. Se queste zone si dovessero bagnare per qualsiasi motivo, asciugatele accuratamente prima di utilizzare il deumidificatore. In caso di dubbi, non usate il deumidificatore e consultate un elettricista qualificato o un ingegnere indicato da Meaco.

**L'operatore deve tenere le istruzioni a disposizione dell'utilizzatore e assicurarsi che questi abbia letto e compreso il manuale.**

**Usare la funzione "Bucato"**  : Per asciugare gli indumenti bagnati in una stanza, teneteli a debita distanza dall'apparecchio per evitare che l'acqua cada sull'unità.

**Spegnere:** Non scollegate mai il cavo di alimentazione senza aver spento prima l'unità con il tasto "Accensione/Spegnimento" perché potreste danneggiarla. Non scollegate mai il deumidificatore prima che la ventola abbia cessato di funzionare. Scollegate sempre l'apparecchio quando non è in uso o dovete spostarlo. Per disconnetterlo dalla rete elettrica, afferrate la spina ed estraetela dalla presa di alimentazione. Non tirate mai il cavo.

**Riparazioni:** Per riparare l'unità, rivolgetevi a un tecnico qualificato. Le riparazioni effettuate da persone non qualificate possono causare danni all'unità o danni a persone o cose e invalidare la garanzia.

## Presca Britannica

**Istruzioni di cablaggio:** Se fosse necessario cambiare la spina, per favore prendete nota che i fili nel cavo di alimentazione sono colorati nel seguente modo:

BLU - NEUTRO  
MARRONE – CONDUTTORE DI FASE  
VERDE E GIALLO – TERRA

Poiché i colori dei fili nel cavo di alimentazione dell'unità potrebbero non corrispondere ai colori che identificano i morsetti nella vostra spina, procedete come segue:

1. Il filo **BLU** è il **NEUTRO** e deve essere collegato al morsetto contrassegnato con la lettera **N** o di colore **NERO**.
2. Il filo **MARRONE** è il **CONDUTTORE DI FASE** e deve essere collegato al morsetto contrassegnato con la lettera **L** o di colore **ROSSO**.
3. Il filo **VERDE/GIALLO** è la **TERRA** e deve essere collegato al morsetto contrassegnato con la lettera **E** o di colore **VERDE** o **VERDE/GIALLO**.
4. Accertatevi sempre che il fermacavo sia posizionato e fissato correttamente.

Se è utilizzata una spina con fusibile da 13A (BS1363), deve esserci un fusibile da 13A. In caso di dubbi, consultate un elettricista qualificato.

Cablaggio di una spina da 13 amp (BS1363)

Il morsetto di terra è contrassegnato con la lettera **E** o con il simbolo della terra .

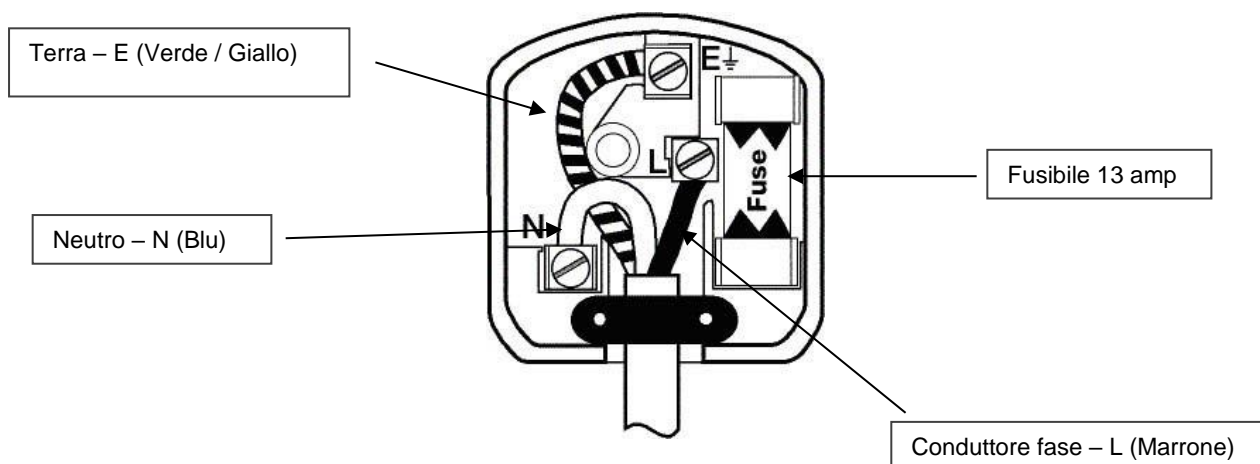

## 1. AVVERTENZE GENERALI

**Prima** di mettere il deumidificatore in funzione per la prima volta, dovrete esaminare attentamente il manuale di istruzioni.

**Appena ricevuta l'unità**, è necessario controllare il deumidificatore per eventuali danni subiti durante il trasporto. In caso di danni, dovete informare immediatamente il mittente.

**Conservate l'imballo** in luogo sicuro per poter spedire il deumidificatore con l'involucro originale se sono necessarie riparazioni. Per risparmiare spazio, potete semplicemente tagliare il nastro adesivo con un coltello e ripiegare la scatola di cartone. Conservate l'imballaggio lontano dai bambini e riciclatelo se decidete di smaltirlo.

## 2. FUNZIONAMENTO DEI DEUMIDIFICATORI

Ci sono quattro tipi di deumidificatore venduti nel mercato europeo – a compressore, a essiccazione (questo modello), peltier e a gel di silice.

Un deumidificatore a essiccazione canalizza l'aria di una stanza su un filtro e la indirizza su una ruota in movimento piena di un materiale, chiamato Zeolite, che assorbe l'acqua in eccesso dall'aria. La ruota si satura e deve essere riportata allo stato iniziale. Una fonte di calore nella metà inferiore del deumidificatore e un secondo ventilatore lavorano insieme per rigenerare l'essiccante estraendo l'umidità dalla ruota attraverso una combinazione d'aria e di calore. L'essiccante è ora pronto per essiccare di nuovo l'aria, mentre l'aria calda e umida è canalizzata dalla ruota ai tubi di plastica del condensatore ed è raffreddata dall'aria proveniente dalla stanza; in questo modo l'umidità si condensa e le gocce d'acqua si raccolgono nel serbatoio interno. Il calore utilizzato durante il processo di essiccazione si mescola con l'aria deumidificata che esce dal deumidificatore a una temperatura superiore di 10-12° C rispetto a quella in ingresso.

## 3. INSTALLAZIONE E PRIMO UTILIZZO

- Sistemate il deumidificatore in posizione verticale su una superficie stabile e piana.
- Assicuratevi che l'unità sia a distanza di sicurezza da pareti o arredi.
- Tenete gli indumenti almeno a 30cm dalle bocchette dell'aria in ingresso e in uscita per evitare che l'acqua goccioli nell'unità.
- Accertatevi che il serbatoio sia montato correttamente, se è pieno o è fuori posto, la spia "Riempì serbatoio" si accende, suona un allarme e il deumidificatore si spegne.
- Per accendere il deumidificatore, premete il tasto Invio per due secondi, sentirete un segnale acustico.
- Per spegnere il deumidificatore premete il tasto Invio per due secondi, l'apparecchio si spegne.

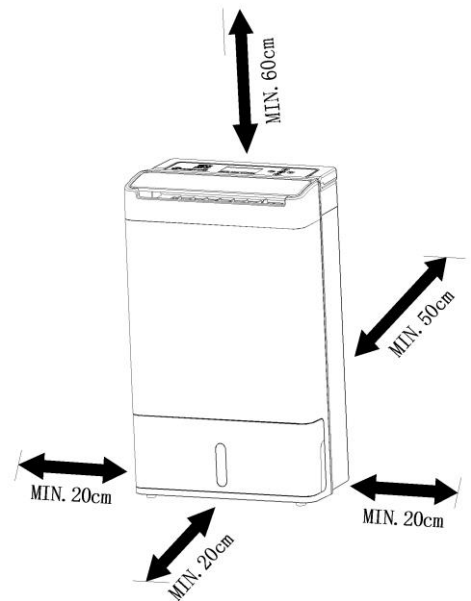

### Dove collocare il deumidificatore

- Per ottenere risultati ottimali, collocate il deumidificatore in un punto centrale come un pianerottolo o un corridoio. Se le porte interne restano aperte, l'umidità migrerà naturalmente verso il deumidificatore per essere trattata.
- Per asciugare il bucato si consiglia di mettere il deumidificatore in una stanza piccola. Chiudete le porte e le finestre e utilizzate il deumidificatore con l'impostazione "Bucato". Appendete gli indumenti in modo che non siano a contatto e che l'aria possa circolare intorno ad essi. Assicuratevi che l'acqua non goccioli sul deumidificatore.

### Odore proveniente dal deumidificatore

Quando utilizzate il deumidificatore per la prima volta e periodicamente in seguito, potreste avvertire odore proveniente dall'apparecchio. L'odore è causato dalla Zeolite miscelata con sostanze chimiche all'interno della vostra casa e non è un segno che il deumidificatore sia difettoso, né che sia dannoso per gli esseri umani o per gli animali domestici. Si avverte odore perché la Zeolite assorbe quelli presenti nell'aria dovuti a fumo di sigarette, cosmetici, spray per capelli, materiali da costruzione e mobili nuovi. Questi odori sono catturati dall'essiccante e, quando questo viene riscaldato, sono rilasciati di nuovo nella stanza. Il risultato può essere un odore descritto come di bruciato o acre. Si tratta di un fenomeno normale, di

breve durata, e non è il segno di un malfunzionamento. Potete evitarlo mettendo in funzione il deumidificatore in un ambiente separato, come un garage, o all'esterno se il tempo è secco.

#### Quantità d'acqua raccolta

Quando utilizzate il deumidificatore per la prima volta, l'unità lavorerà a pieno regime per portare l'umidità al valore impostato. Nella circostanza, produrrà una maggiore quantità d'acqua e sarà necessario svuotarlo con più frequenza. Appena la stanza si deumidifica, l'apparecchio raccoglie meno acqua e impiega più tempo per riempire il serbatoio, ciò è perfettamente normale. Quando l'umidità relativa impostata è stata raggiunta, il deumidificatore interrompe la raccolta d'acqua, anche questo è normale.

Se c'è ancora condensa sulle finestre o avete bisogno di deumidificare l'aria ulteriormente, utilizzate un'impostazione inferiore per l'umidità relativa. Questo potrebbe essere necessario in ogni caso se avete finestre con vetri sottili o se la temperatura esterna si abbassa verso lo zero.

Anche se l'impostazione Bucato funziona con un'umidità relativa inferiore, si raggiungerà un punto oltre il quale non ci sarà più acqua da raccogliere, infatti l'aria non sarà deumidificata oltre un valore in cui non è più confortevole (circa il 38% rh).

#### Per un funzionamento sicuro

- Non inserite piccoli oggetti nell'unità o questi potrebbero danneggiarla e causare un pericolo.
- Non rimuovete il serbatoio mentre il deumidificatore è in funzione o potrebbero verificarsi fuoriuscite d'acqua.
- Condizioni d'esercizio: minimo 1° C con il 40% di umidità relativa.

## 4. IDENTIFICAZIONE DEL PRODOTTO

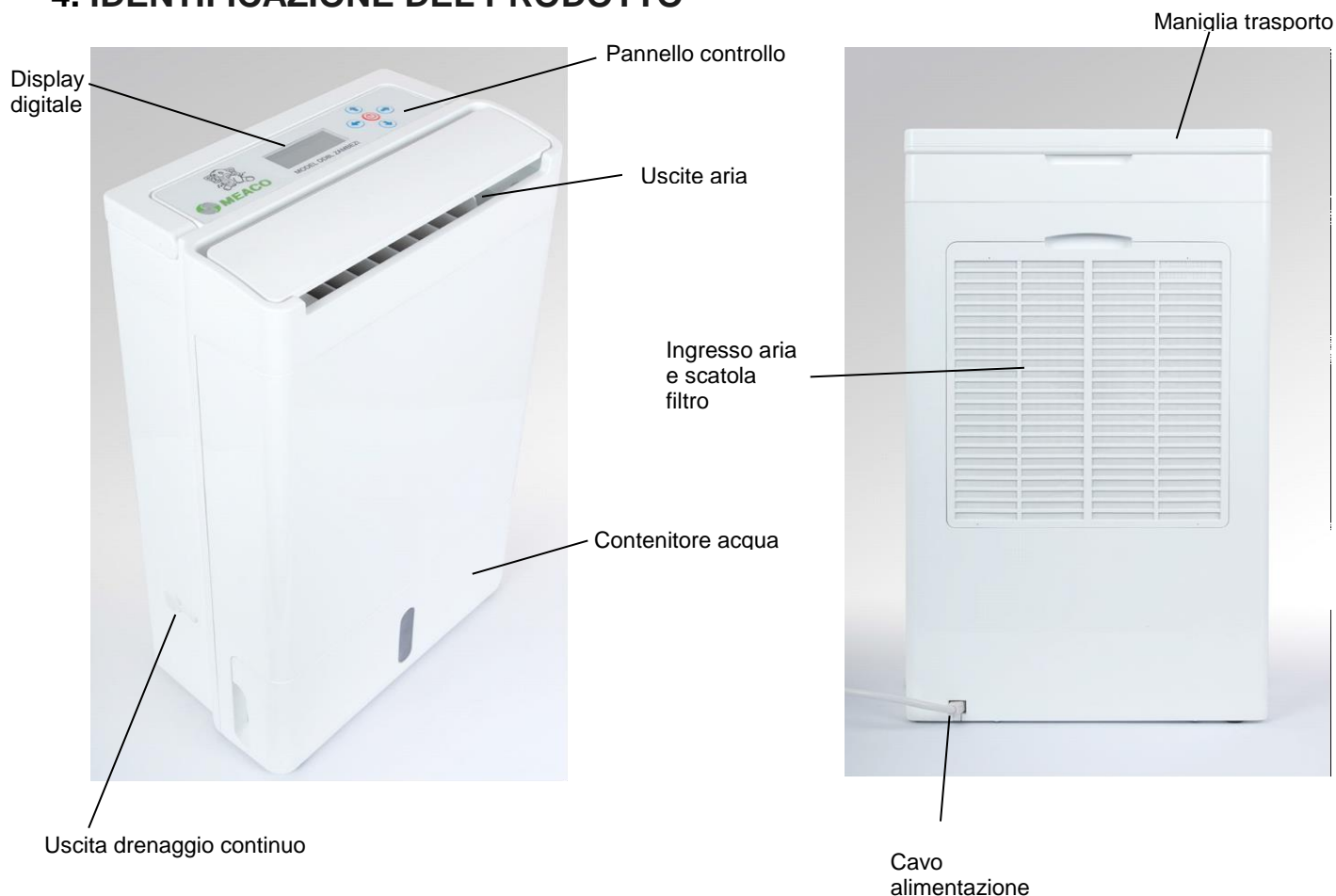

## 5. RACCOLTA ACQUA

Il deumidificatore dispone di un serbatoio, dove l'acqua gocciolerà automaticamente. Quando il secchio è pieno il deumidificatore si spegne per evitare che trabocchi.

**Secchio pieno, è il momento di svuotare il deumidificatore**



Quando il serbatoio di raccolta dell'acqua è pieno, un cicalino emette un suono ripetuto dieci volte e lo Zambesi si spegne. Dopo aver svuotato e reinserito il serbatoio, lo Zambesi inizierà a funzionare di nuovo in base alle impostazioni precedenti.

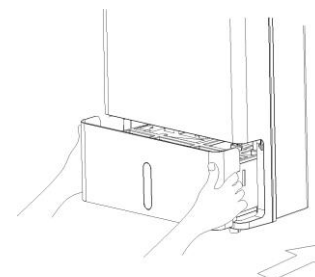
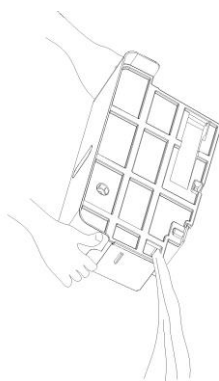
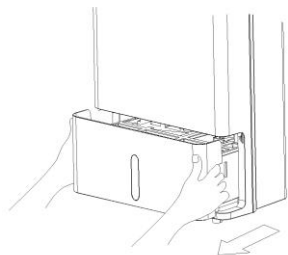

Se desiderate che l'acqua defluisca continuamente, potete utilizzare l'uscita d'acqua di lato come indicato sotto. Assicuratevi che il tubo sia indirizzato verso il basso, se il tubo è ostruito, piegato o ha un percorso ascendente, l'acqua continuerà a scaricarsi nel serbatoio e il deumidificatore si spegnerà quando questo è pieno.

1. Rimuovete il coperchio del foro di scarico sul lato del deumidificatore e spingete il tubo dentro.

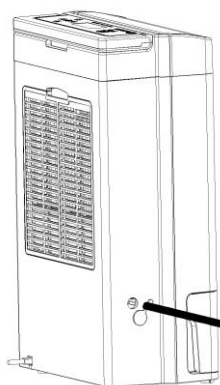
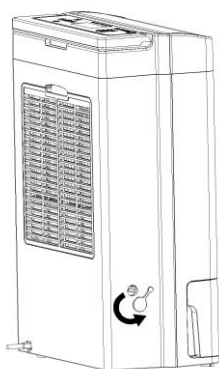

2. Rimuovete il serbatoio, spostate indietro il tappo antigoccia e spingete il tubo nella presa dell'acqua.

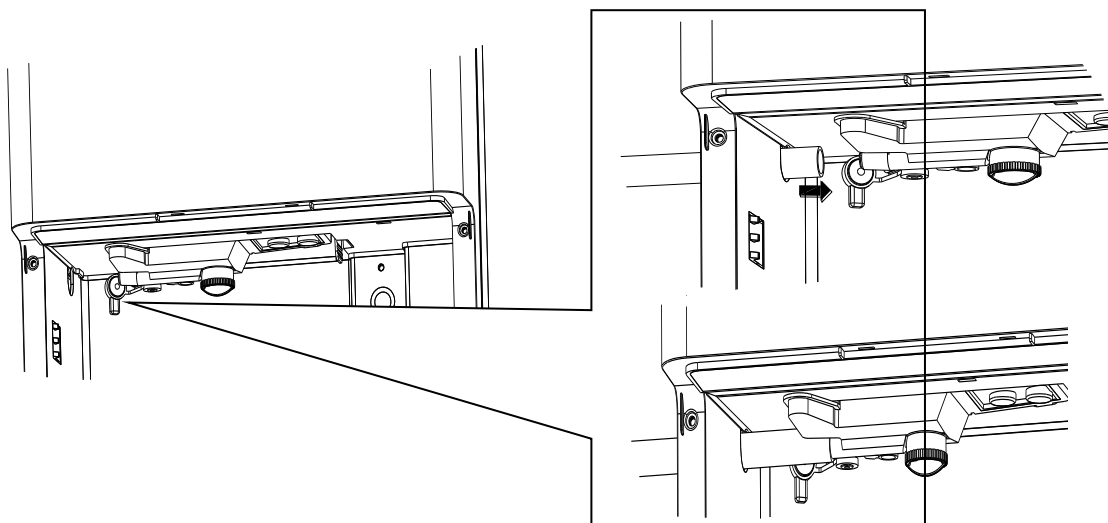

3. Reinserite il serbatoio e assicuratevi che il tubo abbia un percorso discendente.

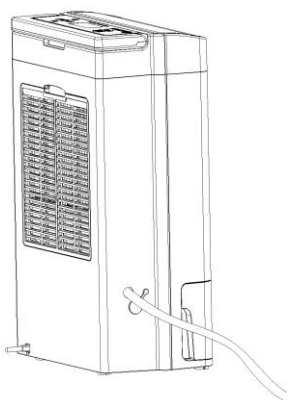

Se vi accorgete che l'acqua scorre indietro nel serbatoio, ma il tubo è inserito perfettamente e ha un percorso discendente, senza alcuno dei problemi indicati in precedenza, fate un foro di 4mm nella parte superiore del tubo a 30mm dal deumidificatore per permettere l'afflusso dell'aria e per bilanciare lo squilibrio di pressione che impedisce all'acqua di scorrere.

## 6. FUNZIONAMENTO

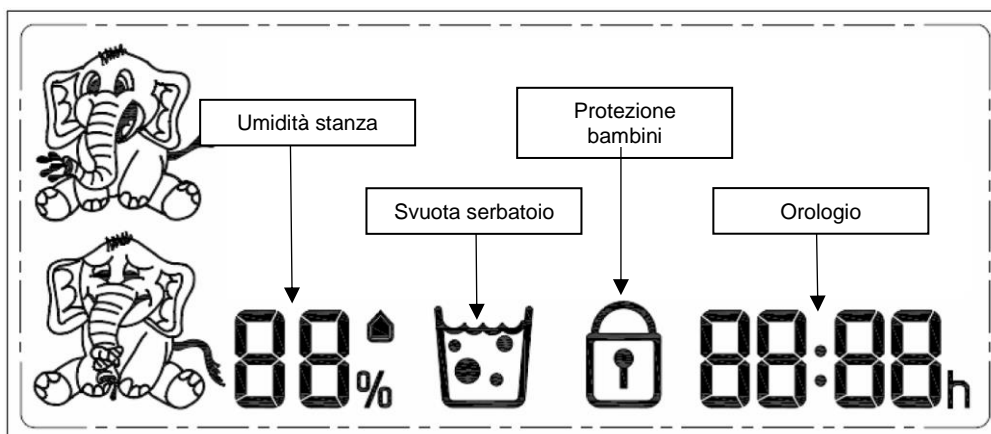
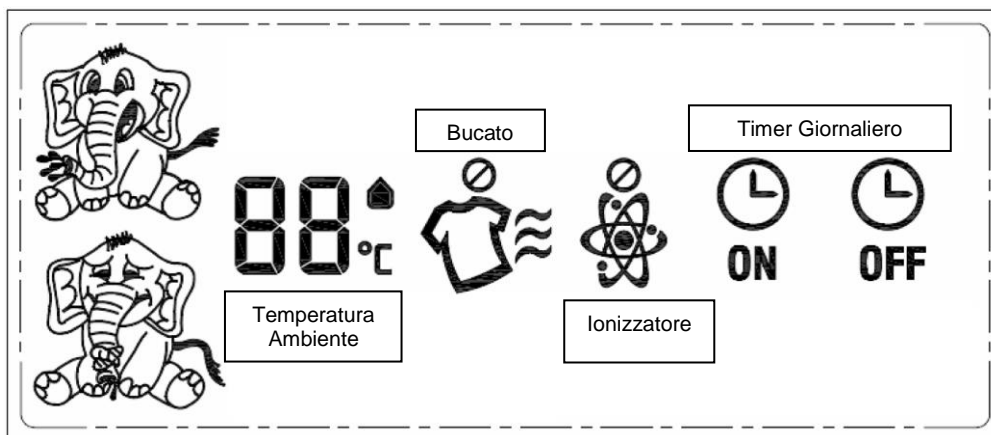
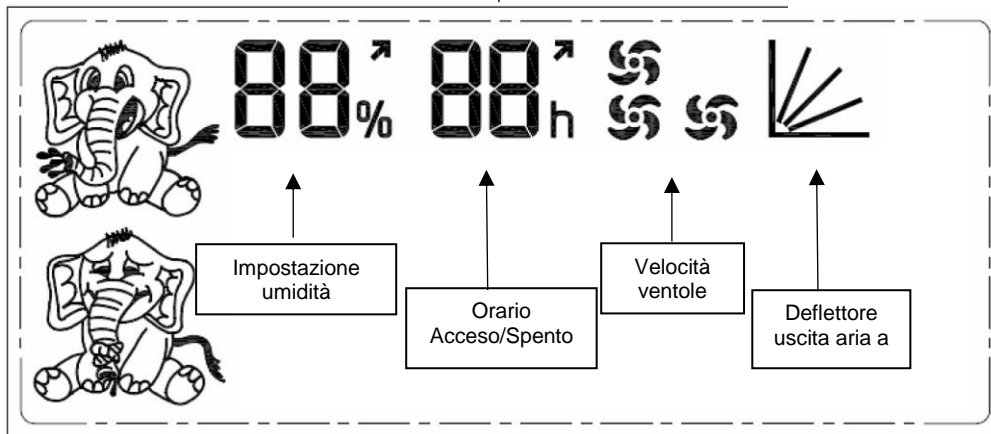
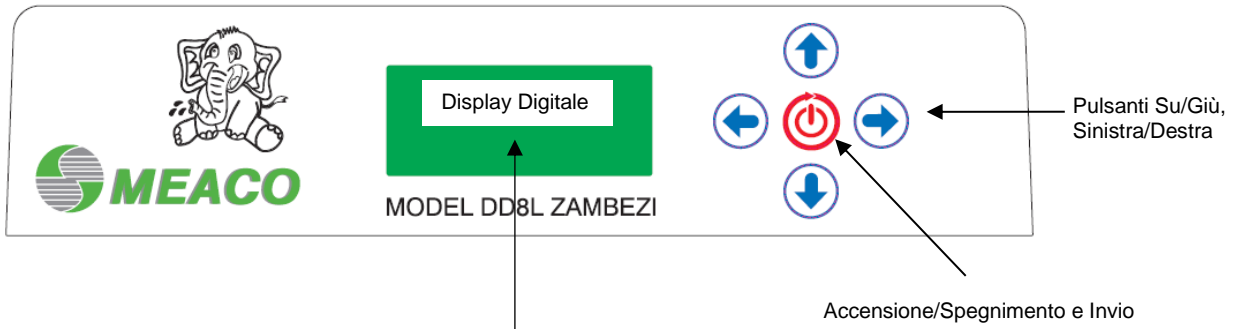





## Usare il deumidificatore – opzioni di base

- Utilizzate il tasto Sinistra o Destra per spostarsi tra le opzioni.
- Usate i tasti Su e Giù per modificare le impostazioni.
- Utilizzate i tasti Sinistra o Destra per salvare le modifiche e per spostarvi su un'altra opzione o utilizzate il tasto Invio per salvare le modifiche e uscire.
- Se non premete un pulsante entro 10 secondi le modifiche non saranno salvate e lo Zambesi uscirà dalla modalità di modifica.

### ⇒ Accendere o Spegnerlo lo Zambesi

	<p>Premete il tasto Invio rosso per 2 sec. per ACCENDERE o SPEGNERE l'unità.</p> <p><i>Per tutti i deumidificatori a essiccazione è importante che siano in grado di raffreddare dopo la deumidificazione, per liberare il calore accumulato al loro interno durante il funzionamento. Ecco perché quando premete il tasto Invio il ventilatore continua a funzionare per dieci minuti prima che l'apparecchio si spenga. Questa azione è normale e dovreste lasciare che lo Zambesi la completi evitando di scollegare l'unità prima che sia terminata.</i></p>
---	--

### ⇒ Impostare l'umidità relativa desiderata

	<p>Premete i tasti Sinistra o Destra per spostarvi sull'impostazione dell'umidità nella parte superiore sinistra dello schermo.</p> <p>Con i tasti Su o Giù selezionate il livello desiderato di umidità relativa. Per salvare, premete il tasto Destra per passare all'opzione successiva o Invio per finire.</p> <p>Potete scegliere un'umidità compresa tra 40 e 70%rh. 'CO' sta per Continuo e Zambesi deumidificherà continuamente.</p>
--	--

### ⇒ Impostazione della velocità della ventola

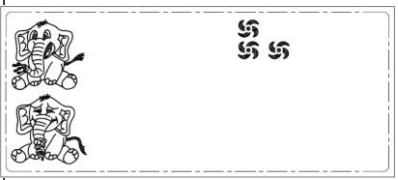
	<p>Con i tasti Sinistra o Destra spostatevi sulle impostazioni della ventola.</p> <p>Con i tasti Su o Giù selezionate la velocità preferita della ventola.</p> <p>Per salvare, premete il tasto Destra o Sinistra per passare all'opzione successiva o Invio per finire.</p>
--	--

### ⇒ Impostazione dell'angolazione del deflettore di uscita dell'aria

	<p>Con i tasti Sinistra o Destra spostatevi sulle impostazioni dell'angolazione del deflettore.</p> <p>Con i tasti Su o Giù scegliete l'angolazione preferita.</p> <p>Per salvare, premete il tasto Destra o Sinistra per passare all'opzione successiva o Invio per finire.</p> <p><i>Verso l'alto = da 85 a 25°</i> <span style="float: right;"><i>Medio = da 55 a 0°</i></span></p> <p><i>Verso il basso = da 25 a 0°</i> <span style="float: right;"><i>Ampio = da 85 a 0°</i></span></p>
--	---

Quanto riportato sopra è tutto ciò che dovete fare per le operazioni quotidiane. L'umidità relativa effettiva e la temperatura nella stanza sono visualizzate in basso, a sinistra del display.

## Usare il deumidificatore – opzioni avanzate



### ⇒ Spegnimento con timer

	<p>Premete il tasto Sinistra o Destra per spostarvi sull'impostazione delle ore nella riga in alto.</p> <p>Utilizzate i tasti Su o Giù per selezionare la durata preferita. Per salvare, premete il tasto Destra o Sinistra per passare all'opzione successiva o Invio per finire.</p> <p>L'apparecchio si spegnerà (e non si riaccenderà) dopo il numero di ore che avete impostato.</p> <p><i>Questa funzione è utile per spegnere lo Zambezi dopo un determinato periodo di deumidificazione – per esempio quando si asciuga il bucato.</i></p>
---	--



### ⇒ Accensione con timer

	<p>Quando il deumidificatore è spento ed è in modalità Standby, potete premere il tasto Destro per spostarvi sull'impostazione delle ore nella riga in alto.</p> <p>Utilizzate i tasti Su o Giù per selezionare la riaccensione preferita. Per salvare, premete il tasto Destra o Sinistra per passare all'opzione successiva o Invio per finire.</p> <p>L'apparecchio si riaccenderà dopo il numero di ore che avete selezionato.</p> <p><i>Questa funzione è utile per riaccendere lo Zambesi dopo alcune ore – ad esempio, se andate a letto e desiderate che si accenda quando siete in un sonno profondo.</i></p>
---	--

### ⇒ Funzione Bucato

		<p>Premete il tasto Sinistra o Destra per spostarvi sulla funzione Bucato nella riga centrale. Utilizzate i tasti Su o Giù per selezionare l'Accensione o lo Spegnimento della funzione Bucato.</p> <p>Per salvare, premete il tasto Destra o Sinistra per passare all'opzione successiva o Invio per finire.</p>
	<p><b>Bucato Spento</b></p>	<p>Quando la funzione Bucato è accesa, ogni modifica alla velocità della ventola o all'umidità relativa desiderata avrà effetto solo quando la funzione Bucato sarà disattivata.</p>
	<p><b>Bucato Acceso</b></p>	<p><i>La funzione Bucato dello Zambezi è più intelligente rispetto a quella di altri deumidificatori e fa risparmiare tanta energia. Quando l'umidità relativa della stanza raggiunge il 35%rh, lo Zambezi limiterà il consumo a 300 watt. Se l'umidità relativa scende sotto il 35%rh la fonte di calore si spegne completamente e funzionerà soltanto la ventola. Se l'umidità relativa aumenta oltre il 40%rh, la fonte di calore si riavvia con metà potenza e se sale al 45%rh, la fonte di calore utilizzerà tutta la potenza.</i></p>

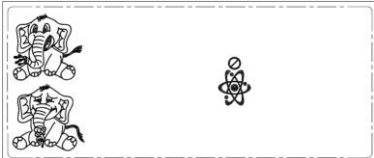
## ⇒ Ionizzatore anti-batterico, anti-germi, anti-spore delle muffe

		<p>Premete il tasto Sinistra o Destra per spostarvi sulla funzione Ionizzatore anti-batterico nella riga centrale.</p> <p>Utilizzate i tasti Su o Giù per selezionare Acceso o Spento come necessario.</p>
	<p><b>Ionizzatore Spento</b></p>	<p>Per salvare, premete il tasto Destra o Sinistra per passare all'opzione successiva o Invio per finire.</p> <p><i>Lo ionizzatore dello Zambezi non è lo stesso che si trova su altri deumidificatori a essiccante, che si limitano a eliminare la polvere dall'aria. Si tratta di un tipo completamente diverso di ionizzatore che si è dimostrato clinicamente in grado di eliminare dall'aria germi, batteri, spore delle muffe, cattivi odori e zecche.</i></p>
	<p><b>Ionizzatore Acceso</b></p>	

## ⇒ Impostazione orario

	<p>Premete il tasto Sinistra o Destra per spostarvi sull'impostazione Ore e Minuti sulla riga in basso – la 'h' lampeggia, premete Invio per modificare.</p> <p>Per modificare l'Ora premete i tasti Su o Giù come necessario. Per salvare, premete il tasto Destro che vi sposterà anche sui minuti.</p> <p>Per cambiare i Minuti premete i tasti Su o Giù come necessario.</p> <p>Per salvare il nuovo orario premete il tasto Destro per passare all'opzione successiva o premete Invio.</p>
--	---

## ⇒ Impostazione Accensione e Spegnimento Giornaliero

	<p><b>Impostate prima l'orario come indicato in precedenza.</b></p> <p>Questa impostazione consente di controllare a che ora il deumidificatore si accenderà e si spegnerà ogni giorno.</p> <p>Premete il tasto Sinistra o Destra per spostarvi sull'impostazione On/Off nella riga centrale. Modificate l'orologio utilizzando i pulsanti Su/Giù in modo che il simbolo dell'orologio sia visualizzato con la scritta ON. Premete invio e quindi modificate l'orologio con l'ora in cui desiderate che lo Zambezi si accenda ogni giorno, utilizzando il pulsante Su/Giù per impostare le ore e i minuti e i pulsanti Sinistra/Destra per spostarvi tra ore/minuti.</p> <p>Una volta impostata l'accensione, premete il tasto Destra per modificare le impostazioni di Spegnimento.</p> <p>Modificate l'orologio utilizzando i pulsanti Su/Giù in modo che il simbolo dell'orologio sia visualizzato con la scritta OFF. Premete invio e quindi modificate l'orologio con l'ora in cui desiderate che lo Zambezi si spenga ogni giorno, utilizzando il pulsante Su/Giù per impostare le ore e i minuti e i pulsanti Sinistra/Destra per spostarvi tra ore/minuti.</p> <p>Per salvare i nuovi orari di accensione e spegnimento premete il tasto di Destra per passare all'opzione successiva o premete Invio.</p> <p>Per uscire da questa impostazione, modificate i simboli degli orologi in modo che siano visualizzati senza ON o OFF.</p>
---	--

⇒ **Sicurezza Bambini**

	<p>Premete e tenete premuti i tasti Sinistra e Destra contemporaneamente per tre secondi per impostare la sicurezza bambini. Premete e tenete premuti gli stessi pulsanti per tre secondi per disattivare l'impostazione.</p>
---	---

**Usare il deumidificatore – altre funzioni e impostazioni**

⇒ **Zambezi Felice**

	<p>Lo Zambezi ha un aspetto felice sul display quando l'unità deumidifica e l'acqua viene raccolta.</p>
---	---

⇒ **Zambezi Triste**

	<p>Lo Zambezi ha un aspetto triste sul display quando l'unità NON deumidifica e l'acqua NON viene raccolta.</p>
--	---

⇒ **Funzione Memorizzazione**

	<p>Quando spegnete l'unità utilizzando il pulsante Accensione/Spengimento e dopo riaccendete, lo Zambezi ricorderà le impostazioni utilizzate per ultime e si avvierà di nuovo utilizzando queste stesse impostazioni. Lo stesso vale dopo un'interruzione di corrente, lo Zambezi inizierà a funzionare di nuovo nel modo in cui era impostato.</p> <p>Tuttavia, se disattivate lo Zambezi utilizzando il tasto Invio e quindi lo scollegare dalla presa, saranno ripristinate le impostazioni di fabbrica.</p>
---	--

⇒ **Accendimi!**

	<p>Se lasciate l'apparecchio in modalità Standby (spenta ma ancora collegata alla rete elettrica) e l'umidità relativa supera il 70%rh, 'HI' apparirà sul display. È un messaggio di Zambesi che avverte che dovrete accendere il deumidificatore perché l'umidità relativa della stanza è troppo alta.</p>
---	---

⇒ **Serbatoio pieno, è il momento di svuotarlo**

	<p>Quando il serbatoio di raccolta dell'acqua è pieno, un cicalino emette un suono ripetuto dieci volte e lo Zambesi si spegne. Dopo aver svuotato e reinserito il serbatoio, lo Zambezi inizierà a funzionare di nuovo in base alle impostazioni precedenti.</p>
---	---

## ⇒ Raffreddamento

	<p>Per tutti i deumidificatori a essiccante è importante che essi siano in grado di raffreddare dopo la deumidificazione per eliminare il calore accumulato al loro interno durante il funzionamento. Ecco perché quando si preme il tasto di Spegnimento, la ventola continua a funzionare per dieci minuti prima che l'unità si spenga del tutto. Questa azione è normale e dovreste lasciare che lo Zambezi la completi evitando di scollegare l'unità prima che sia terminata.</p>
---	--

## ⇒ Logica di Controllo Meaco

	<p>Lo Zambezi si avvantaggia della esclusiva logica di controllo Meaco che lo rende un deumidificatore di classe superiore. Se selezionate una delle opzioni dell'umidostato compresa tra il 40 e il 70%rh, la logica di controllo Meaco entrerà in funzione automaticamente.</p> <p>Quando l'umidità relativa desiderata è stata raggiunta, il deumidificatore cesserà l'essiccazione dell'aria ma la ventola continuerà a funzionare per altri 10 minuti. Quando questo accade, non sarà raccolta altra acqua e questo è perfettamente normale. Quindi la ventola si ferma per 30 minuti e dopo si riaccenderà per 3 minuti a bassa velocità per testare l'aria; in questo modo il deumidificatore saprà quando iniziare a raccogliere acqua di nuovo, ma se l'umidità resta al di sotto del valore impostato, la ventola si fermerà ancora per altri 30 minuti e così via.</p> <p><i>È normale vedere sul display l'umidità relativa aumentare quando la ventola è spenta e lo Zambesi è assopito. Questo è perché la visualizzazione indica ora l'umidità relativa all'interno dello Zambesi che è più alta rispetto a quella della stanza. Quando il ventilatore si riaccende la visualizzazione si riferisce all'umidità relativa all'interno della stanza.</i></p>
---	---

## ⇒ Consumo di Energia

	<p>Molte caratteristiche dello Zambezi aiutano a risparmiare energia, come il modo esclusivo in cui opera la funzione Bucato e la logica di controllo Meaco. Potete anche scegliere quanta energia consuma lo Zambesi sapendo che con la ventola al minimo saranno utilizzati 300 watt e con la ventola a media o alta velocità 600 watt.</p>
---	---

## ⇒ Meaco 20+

	<p>Se impostate il deumidificatore perché mantenga una determinata umidità relativa in una stanza e questa aumenta oltre il 20%, l'unità imposta la ventola a una velocità superiore per riportarla entro il 20%rh e poi ridurrà la velocità della ventola di nuovo al valore impostato.</p>
---	--

**TUTTE LE FUNZIONI PRECEDENTI POSSONO ESSERE IMPOSTATE ANCHE IN STANDBY, A ECCEZIONE DELLO SPEGNIMENTO DEL TIMER CHE PUÒ ESSERE IMPOSTATO SOLO QUANDO L'UNITÀ È IN FUNZIONE.**

## 7. PULIZIA

Spegnete il deumidificatore ed estraete la spina dalla presa prima di pulire.

### Filtro aria

Con l'uso continuo dell'unità, il filtro potrebbe intasarsi di polveri e particelle. Perciò il filtro deve essere pulito almeno ogni due settimane. Pulite il filtro con un aspirapolvere e non con acqua perché questa danneggia le sue proprietà antibatteriche.

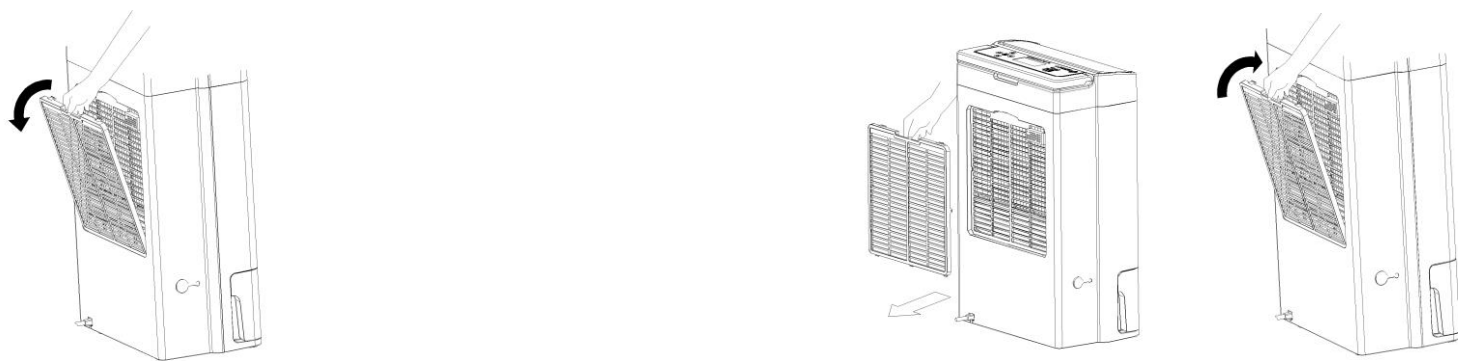

**Non utilizzate mai l'apparecchio senza il filtro dell'aria o con un filtro dell'aria sporco.**



### Parti esterne

Pulite le parti esterne con un panno morbido e asciutto. Se il dispositivo è molto sporco, usate un detergente delicato. Pulite il deumidificatore con un panno leggermente umido. Non spruzzate mai dell'acqua sul dispositivo.

### Drenaggio

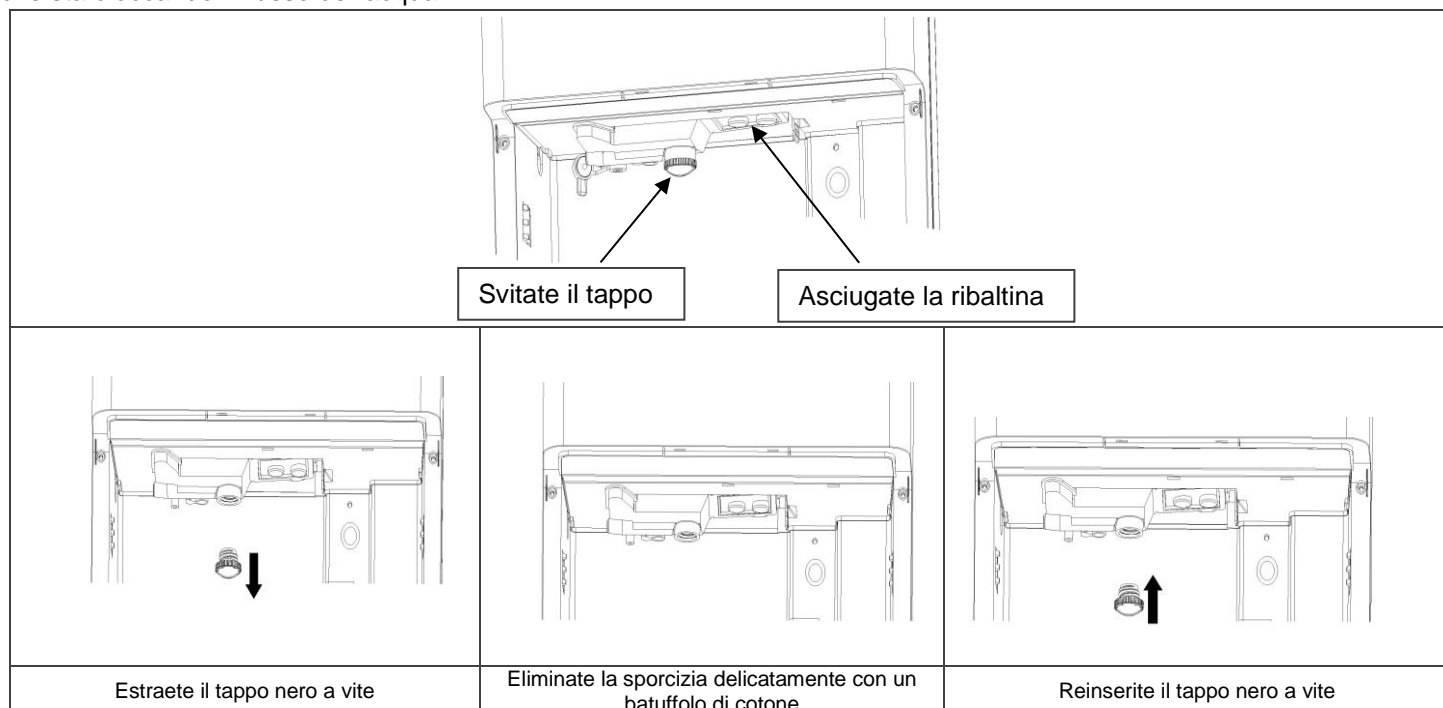
Il motivo più comune perché un deumidificatore a essiccazione perde acqua è un blocco del condensatore o del drenaggio. Lo Zambezi è speciale perché vi mette in condizioni di eliminare i blocchi senza la necessità che vi rivolgiate al fornitore o a Meaco. Rimuovete il serbatoio e vedrete, nella parte superiore della nicchia, una ribaltina nera per il drenaggio con un tappo nero a vite al centro. Sia la ribaltina, sia il tappo possono essere rimossi per ripulire lo sporco che si è accumulato e che sta bloccando il flusso dell'acqua.

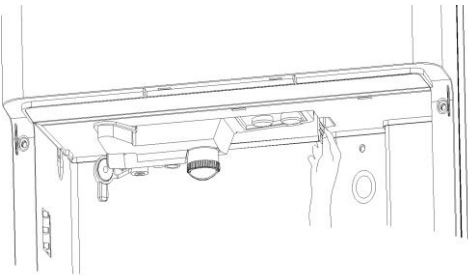
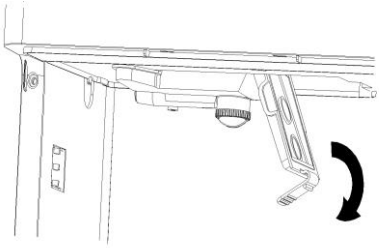
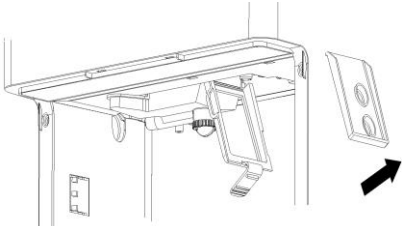

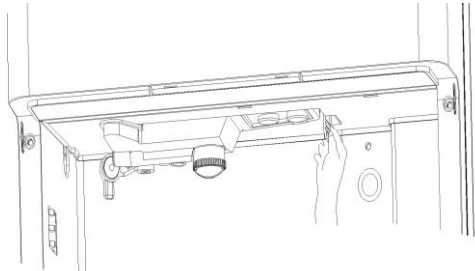
	
<p>Abbassate la ribaltina utilizzando il livello sul lato destro</p>	<p>Con delicatezza, tirate la ribaltina verso di voi con un angolo di circa 70°</p>
	
<p>Rimuovete completamente l'elemento nero al centro</p>	<p>Reinserite l'elemento nero al centro una volta pulito</p>
	
<p>Ruotate la ribaltina riportandola nella sua posizione</p>	<p>Serrate di nuovo la ribaltina</p>

## 8. SPECIFICHE

<b>Modello</b>	Meaco Zambezi DD8L Deumidificatore a Essiccazione
<b>Assorbimento elettrico</b>	45/350/660 watt
<b>Alimentazione</b>	220-240V / 50Hz
<b>Capacità serbatoio acqua</b>	3 litri
<b>Flusso aria</b>	85/105/150m <sup>3</sup> /h
<b>Per abitazioni fino a</b>	5 piccole camere
<b>Temperatura d'esercizio</b>	1 – 37°C
<b>Dimensioni (L x P x H)</b>	358 x 200 x 548mm
<b>Peso netto</b>	7,8Kg
<b>Peso lordo</b>	9,0Kg
<b>Livello sonoro</b>	41/45/50dB
<b>Indice ionizzazione</b>	6x10 <sup>5</sup> m <sup>3</sup>
<b>Tasso Ozono</b>	0~0,5ppm
<b>Fusibile</b>	250V/10A

## 9. RISOLUZIONE DEI PROBLEMI E CODICI ERRORE

Se lo Zambezi visualizza C1, C2, C3, C4 o se il valore della temperatura e dell'umidità relativa lampeggia continuamente consultate un centro di assistenza postvendita indicato da Meaco.

Problema	Causa	Soluzione
L'unità non funziona.	Non c'è alimentazione.	Inserire la spina nella presa a muro.
L'apparecchio non deumidifica.	Il serbatoio è pieno.	Eliminare l'acqua dal serbatoio.
	Il serbatoio dell'acqua non è stato reinserito correttamente.	Reinserire il serbatoio dell'acqua nella posizione corretta.
	Il filtro è intasato.	Pulire il filtro dell'aria.
	La temperatura nella stanza dove è operativo l'apparecchio è troppo bassa.	L'unità non deumidifica al di sotto di 1° C, comunque è molto improbabile che ci sia umidità da rimuovere a quella temperatura.
	L'umidità relativa nella stanza dove è operativo l'apparecchio è troppo bassa.	L'unità deumidifica fino al valore impostato di umidità relativa e poi utilizza soltanto la ventola finché l'umidità relativa non supera di nuovo il valore impostato.
Il deumidificatore funziona, ma riduce l'umidità relativa in modo insufficiente / si raccoglie poca acqua nel serbatoio..	La casa è troppo grande. Questo deumidificatore può deumidificare un'abitazione di cinque piccole camere da letto.	Si consiglia di utilizzare un deumidificatore con una maggiore capacità .
	Ci sono troppe fonti di umidità. Il bagno, il lavaggio, l'asciugatura dei vestiti e la cucina contribuiscono tutti a immettere umidità nell'aria. Il riscaldamento a gas a fiamma viva può aggiungere umidità nell'aria in misura eccessiva per un deumidificatore.	Si consiglia di utilizzare un deumidificatore con maggiore capacità. Considerare l'utilizzo di una fonte di calore diversa da una stufa a gas a fiamma viva .
	C'è troppa ventilazione.	Ridurre la ventilazione (per esempio chiudere le finestre e tenere le porte chiuse)
	Il filtro dell'aria è bloccato e il flusso ridotto dell'aria riduce le prestazioni.	Pulire il filtro dell'aria .
Le finestre erano pulite e ora la condensa si è riformata .	La temperatura dell'aria esterna è diminuita e le finestre sono più fredde .	Impostare il deumidificatore su un valore più basso di umidità relativa in modo che ci sia meno umidità nell'aria. Aumentare la velocità della ventola consentirà anche di raccogliere una maggiore quantità d'acqua.
Non riesco a rimuovere la condensa dalle finestre anche impostando il 40% rh.	La temperatura della superficie delle finestre è troppo bassa perché un deumidificatore possa evitare la formazione di condensa. Frequente con vetri singoli e quando la temperatura dell'aria esterna scende sotto lo zero.	Mettere in funzione l'unità per 24 ore impostando il 40% rh di umidità relativa e quando la temperatura esterna aumenta, la condensa dovrebbe sparire dalle finestre. <hr/> Aumentare la velocità della ventola consentirà anche di raccogliere una maggiore quantità d'acqua.
Il deumidificatore emette aria calda.	L'aria secca è passata su una fonte di calore prima di essere espulsa, come parte del processo di deumidificazione.	Questo è normale, un deumidificatore non è un condizionatore d'aria.
Il deumidificatore emette un rumore battente	Il motore che fa girare la ruota dell'essiccante ha bisogno di lubrificazione.	Impostare la funzione Bucato e far funzionare il deumidificatore per due giorni per aumentare la lubrificazione. Se il problema persiste, rivolgersi a Meaco.
L'acqua non drena nel tubo	Il tubo è adatto per il drenaggio continuo, ma l'acqua continua a raccogliersi nel serbatoio.	La pressione negativa dell'aria nella stanza spinge indietro l'acqua nel serbatoio del deumidificatore. Fare un foro di 4mm in cima al tubo, 30mm sotto il beccuccio. In questo modo entra aria nel tubo e questa equilibra la pressione.
Il deumidificatore gocciola acqua sul pavimento	Di solito significa che il deumidificatore non è collocato su una superficie piana oppure che il filtro non viene pulito abbastanza spesso e che è caduta della sporcizia dentro l'unità.	Si può anche controllare che il serbatoio non sia rotto, riempiendolo d'acqua e mettendolo sopra un tovagliolo di carta in cucina. <hr/> Come indicato nella sezione 7, pulire anche tutta la sporcizia che impedisce all'acqua di scorrere.



Problema	Causa	Soluzione
L'unità non si spegne e accende secondo l'usuale schema di 30 minuti	Il sensore della temperatura e dell'umidità relativa che legge i valori nella stanza non è in grado di stabilire una lettura corretta	Pulire il filtro e soffiare sul sensore con un phon con impostazione rapida per eliminare la sporcizia. Staccare la spina del deumidificatore per 10 minuti per resettare i circuiti e poi riaccendere l'unità.
L'unità funziona soltanto con l'impostazione Bucato e la spia del Bucato resta accesa o lampeggia.	Se il sensore di umidità è difettoso, il deumidificatore funzionerà soltanto con l'impostazione Bucato.	Cercare di pulire il sensore come indicato nella riga precedente. Se il problema persiste, rivolgersi a Meaco per la riparazione.

## 10. CONSERVAZIONE

Se l'unità non sarà utilizzata per un lungo periodo, procedete come segue:

1. Estraete la spina dalla presa di corrente e svuotate il serbatoio. Fate asciugare completamente il serbatoio e il deumidificatore.
2. Pulite il filtro dell'aria e i tappi di uscita come previsto nella sezione sette.
3. Conservate il dispositivo in luogo privo di polvere, lontano dalla luce solare diretta, proteggendolo possibilmente con un telo di plastica.

## 11. GARANZIA E ASSISTENZA

Avete una garanzia di due anni sul deumidificatore a partire dalla data di acquisto.

Tutti i difetti nei materiali o nella fabbricazione saranno riparati gratuitamente.

Si applicano i seguenti criteri:

- Qualunque riparazione o sostituzione dei componenti durante il periodo di garanzia non comporta l'estensione del periodo di garanzia.
- La garanzia decade se sono state apportate modifiche, sono stati montati componenti non originali o se il deumidificatore è stato riparato da terzi.
- I componenti soggetti a normale usura, come il filtro dell'aria, non sono coperti dalla garanzia.
- La garanzia vale solo su presentazione di un documento fiscale, originale e non alterato, riportante la data d'acquisto.
- La garanzia non copre i danni causati da azioni diverse da quelle descritte nel manuale dell'utente o da negligenza.
- La garanzia non copre guasti causati da sporcizia nei prodotti di terze parti.
- La garanzia non copre i danni accidentali.
- Tutte le richieste di risarcimento, compresi i danni consequenziali, non saranno prese in considerazione.

Per evitare inutili spese, è consigliabile leggere sempre il manuale dell'utente con molta attenzione. Se questo non fornisce una soluzione, chiamate Meaco e saremo felici di aiutarvi.

Questo apparecchio non è destinato all'uso di persone (bambini compresi) con ridotte capacità fisiche, sensoriali o mentali, o mancanza di esperienza e conoscenza, salvo che non siano vigilate o abbiano ricevuto istruzioni sull'uso dell'apparecchio da una persona responsabile della loro sicurezza.

I bambini devono essere sorvegliati per assicurarsi che non giochino con l'apparecchio.

Questo deumidificatore è stato importato nell'Unione Europea da:

Meaco (U.K.) Limited  
Meaco House  
Parklands  
Railton Road  
Guildford  
GU2 9JX

Telefono: 01483 234900  
Email: [sales@meaco.com](mailto:sales@meaco.com)  
Sito web: [www.meaco.com](http://www.meaco.com)  
Fax: 01483 232700

Registrate, per riferimenti futuri, la data di acquisto e dove avete comprato il deumidificatore.

Data acquisto.....

Acquistato da [www.meaco.com](http://www.meaco.com) (in caso diverso registrate il nome del rivenditore qui sotto).

.....

MEACO è specialista di deumidificatori e accetta di buon grado i commenti e le domande sul prodotto da voi acquistato. Se si presenta un difetto entro il primo anno, telefonateci e se non possiamo risolvere il problema telefonicamente, saremo lieti di ritirare il deumidificatore a nostre spese e di ripararlo o sostituirlo secondo le necessità.

Per favore conservate la confezione in caso sia necessario restituire il prodotto.



Questo simbolo indica che questo prodotto non deve essere smaltito con altri rifiuti domestici in tutta l'UE. Per evitare eventuali danni all'ambiente o alla salute causati da smaltimento non controllato dei rifiuti, smaltitelo in maniera responsabile per favorire il riciclo sostenibile delle risorse materiali. Per la restituzione del dispositivo usato, utilizzate i sistemi autorizzati di restituzione e raccolta o contattate il rivenditore presso il quale avete acquistato il prodotto. Può ritirare il prodotto e garantire il riciclaggio sicuro per l'ambiente.



Per ogni Meaco Zambezi DD8L venduto, destiniamo £2,00 alla fondazione David Shepherd Wildlife Foundation (DSWF) per aiutarla a proteggere gli elefanti allo stato brado. In realtà, esiste un elefante chiamato Zambezi che era stato salvato dal team DSWF in Zambia e ora vive presso il centro Elephant Orphanage Project, dove si aiutano gli elefanti a ritornare nel loro habitat naturale. Siamo grati all'artista Jonathan Truss per i suoi disegni di Zambezi felice e triste che impreziosiscono il pannello di controllo. Per più informazioni su Jonathan Truss e la fondazione DSWF visitate <http://www.jonathantruss.com/> e <http://www.davidshepherd.org/>.