



Meaco DD8L Junior affugter med tørrotor. Instruktionsvejledning



Meaco DD8L Junior affugter med tørrotor

Læs venligst denne brugsanvisning, før du anvender affugteren, og bevar den et sikkert sted for fremtidig brug.

Tak fordi du valgte Meaco, det sætter vi virkelig pris på.

PRODUKTBESKRIVELSE

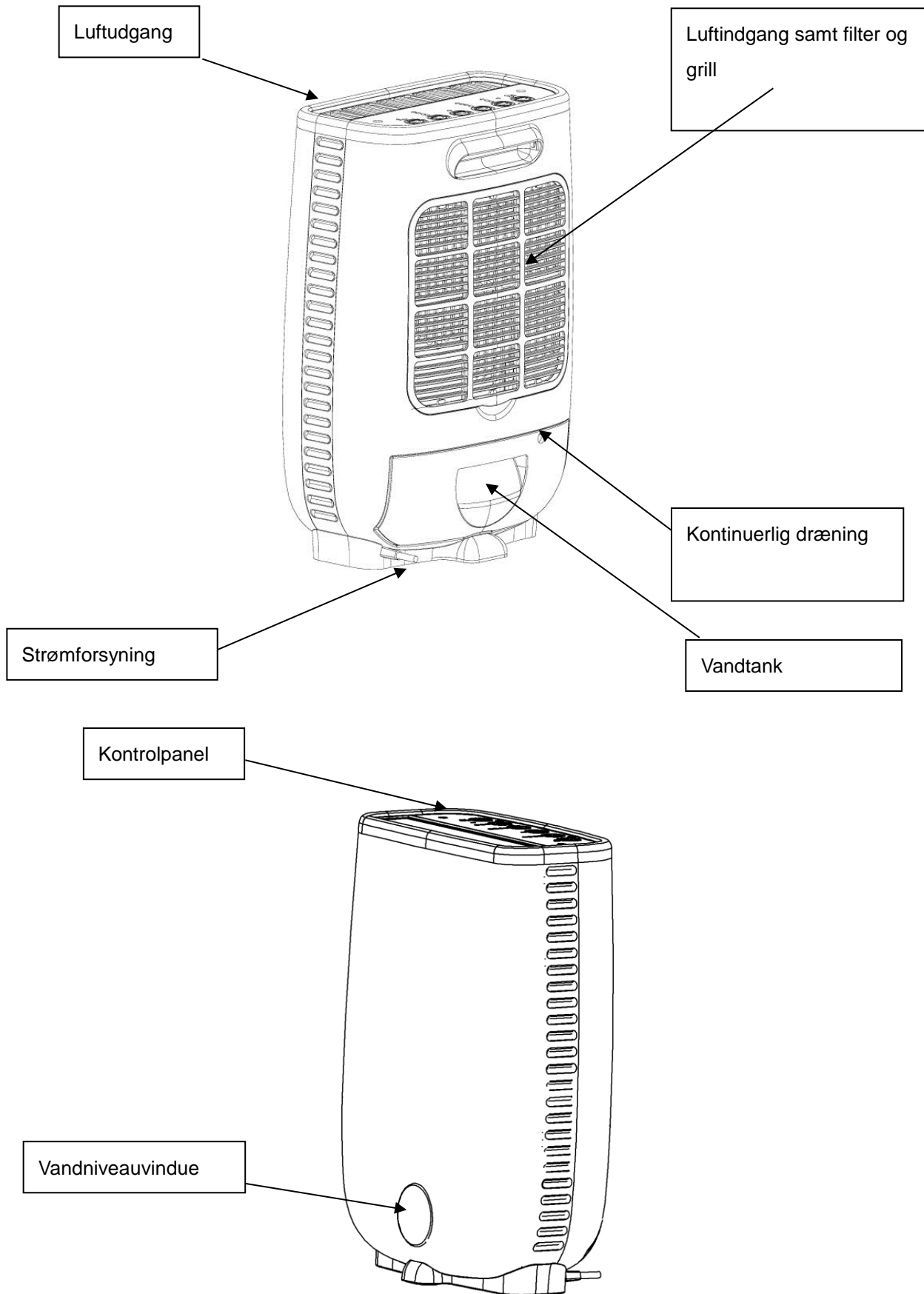

SIKKERHEDSINSTRUKTIONER

LÆS VENLIGST ALLE INSTRUKTIONER NØJE FØR AT ENHEDEN TAGES I BRUG.

I tilfælde af at der opstår fejl under garantiperioden, indsamler vi affugteren fra dig reparation/udskiftning. Af denne grund bedes du altid gemme emballagen og holde denne væk fra børn. Når du bortskaffer emballagen, bedes du sende den til genbrug.

ADVARSEL - Denne enhed er kun beregnet til brug i hjemmet. Enhver anden form for anvendelse anbefales ikke og kan resultere i brand, elektrisk stød eller anden skade på person eller ejendom. Under anvendelsen af elektriske apparater skal de grundlæggende sikkerhedsforanstaltninger altid følges:

1. Anvend ikke enheden hvis du oplever at ledning eller stik er beskadiget, hvis der opstår funktionsfejl eller hvis enheden er blevet tabt eller beskadiget. Send enheden retur til et autoriseret servicecenter for yderligere
2. Enheden bør altid holdes i opretstående stilling for at undgå skader. Placer enheden på en flad, stabil overflade.
3. Kontroller husstandsspændingen for at sikre, at denne stemmer overens med enhedens specifikationer, før at enheden anvendes.
4. Enheden bør kun betjenes i omgivelsestemperaturer mellem 1°C og 37°C.
5. Sørg altid for at luftind- og udgange ikke er blokeret eller dækket.
6. Placer ikke apparatet for tæt på gardiner eller andre genstande - bevar en afstand på mindst 30cm.
7. Når du anvender tilstanden "TØJVASK"  for at tørre vådt tøj i rummet hurtigere, sørg da for at placere tøjet tilstrækkeligt langt væk fra enheden for at forhindre at vand drypper ned på enheden.
8. Placer aldrig nogen genstande oven på enheden og dæk ikke enheden til med under anvendelse.
9. Dette produkt er udelukkende beregnet til brug i hjemmet og på mindre kontorer og ikke til kommerciel, industriel eller udendørs brug.
10. For at beskytte mod elektriske stød, må du ikke sænke enheden i vand, eller udsætte stik og ledninger for vand eller væsker.
11. Træk aldrig strømstikket ud uden at slukke for enheden på "TÆND/SLUK" knappen først, da dette kan skade enheden. Frakobl aldrig affugteren før at ventilatoren er stoppet.
12. Tag altid stikket ud af stikkontakten, når enheden ikke anvendes eller skal flyttes. For at afbryde strømforsyningen, skal du tage fat i ledningen og trække denne ud af stikkontakten. Træk aldrig stikket ud ved at hive i ledningen.
13. Tøm altid vandtanken, inden at du flytter/opbevarer enheden andetsteds.
14. Denne enhed kan anvendes af børn fra 8 år og op og personer med nedsat fysisk, sensorisk eller mental kapacitet eller manglende erfaring og viden, såfremt at de har modtaget tilstrækkelig vejledning og instruktion om brugen af enheden og at de forstår de farer, der er involveret ved brug.
15. Placer ikke strømledningen under gulvtæpper og dæk ej enheden til med beklædningsgenstande eller tæpper. Sørg for at ledningen ikke befinder sig på områder, hvor den kan forårsage uheld.
16. Betjen eller opbevar aldrig enheden i direkte sollys.
17. Skal enheden repareres, bør du tage den til en kvalificeret servicetekniker. Reparationer udført af ukvalificerede personer kan resultere i skader på enheden eller skade på personer eller ejendom og på denne måde annullere garantien.

18. Når det er muligt, bør du undgå at bruge et forlænger-kabel, da de kan overophedes og forårsage brandfare. Brug kun en forlængerledning, når du har sikret at denne er i perfekt stand. Forlængerledninger kan også forårsage spændingsfald, hvilket kan påvirke affugteren. Dette er mere sandsynligt, når de anvendes i garager og udbygninger.

19. Anvend ikke enheden uden luftfilteret, da dette gør det muligt for snavs at hobe sig op i affugteren, hvilket kan annullere garantien.

20. Kontroller filteret jævnligt for at holde dette rent som beskrevet på side 13. Et snavset filter vil begrænse luftstrømmen i maskinen, hvilket øger modstanden på ventilatoren og kan ende med at resultere i skader og muligvis annullere garantien.

21. Hvis affugteren falder ned på siden, slukkes enheden automatisk via en sikkerhedshædningsknap.

KONTROLPANELET

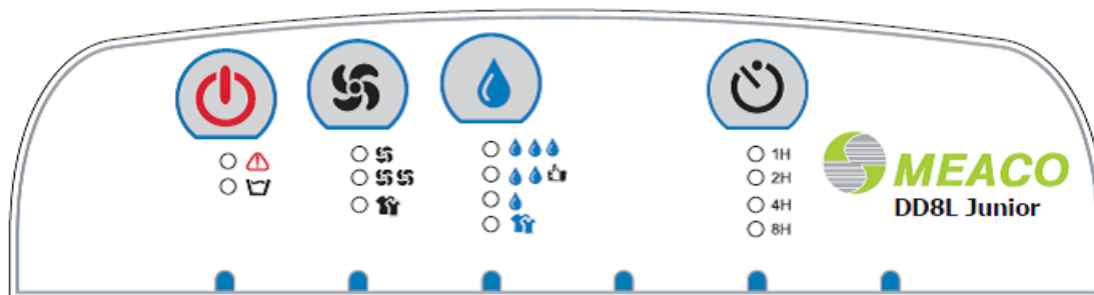



Tænd/Sluk  - Tryk på denne knap for at tænde for affugteren, enheden vil herefter bippe tre gange når den er tændt.

Fuld tank  - Lyser når den interne tank er fuld af vand og skal tømmes, eller når tanken ikke er korrekt monteret.

Fejl  - Lyser når en fejl opstår. En almindelig fejl er at luftindgangen er blokeret hvilket fører til, at affugteren overopheder. Rens filtret; sørg for at affugteren ikke placeres ved siden af en varmekilde (f.eks. en radiator), og genstart herefter affugteren efter ti minutter. Se venligst sektionen 'Problemløsning' i slutningen af denne manual.

Ventilator  - Tryk på Ventilator-knappen for at skifte mellem de tre ventilatorhastigheder, lav, mellem og høj. Ved høj blæserhastighed indstilles maskinen til en kontinuerlig driftstilstand. Vandudvinding vil stige når enheden indstilles til mellemhøje og høje blæserhastigheder, da regenerationsvarmeren skifter til maksimal effekt (dette øger også affugterens wattforbrug samt mængden af varme, der leveres til rummet).

Maksimum * - Affugteren kører, indtil en relativ fugtighed på 40%rh er nået. hvorefter enheden går ind i en 30 minutter cyklus som beskrevet nedenfor.

Normal * - Stræber sig efter at opnå en relativ fugtighed på 50% rh, hvilket er ideelt for de fleste husholdningsapplikationer. For at forhindre kondens på enkeltruder eller når udetemperaturen falder under ca. 5°C, anbefaler vi at du anvender enheden i Maksimum-tilstand i stedet for Normal. Når 50% fugtighed er nået, går enheden i gang med en 30 minutters cyklus som beskrevet med fed skrift nedenfor.

Minimum * - Kontrollerer den relative luftfugtighed op til 60%rh, hvilket forhindrer skimmel og mug i at vokse i nærheden af affugteren, men dog ikke i hele huset. Når enheden har opnået en luftfugtighed på 60%, går affugteren derefter ind i 30 minutters cyklus som beskrevet med fed skrift nedenfor.

Tøjvask

- Brug denne tilstand hvis du ønsker tørvask. For at opnå optimal ydeevne, bør du placere din affugter i et så lille rum som muligt og holde døre og vinduer lukket. Affugteren tørrer kontinuerligt for at forsøge at opnå en relativ luftfugtighed på ca. 35% rh, hvilket vil bidrage til at tøjet tørres på effektiv vis.

Sørg for at affugteren ikke er dækket af vasketøj, og at der ikke kan dannes vand på enheden.

Timer

- Brugen af denne knap slukker for maskinen efter 1, 2, 4 eller 8 timers brug. Denne indstilling er nyttig til tørring af vasketøj på et bestemt tidspunkt.

***I de tre tilstande, der styres af den relative luftfugtighedsstat (Minimum/Normal og Maksimum), vil affugteren automatisk stoppe med at tørre luften når den optimale relative luftfugtighed er nået. Dog vil ventilatoren fortsætte med at køre i 10 minutter. Når dette sker, indsamles ikke mere vand i tanken. Dette er helt normalt. Ventilatoren går herefter i hviletilstand i 30 minutter, hvorefter det vil vågne indsamle luft, således at affugteren ved, hvornår der skal indsamles vand igen. Hvis den relative luftfugtighed forbliver under målet, vil ventilatoren vende tilbage til endnu en hviletilstand i 30 minutter, og denne proces fortsættes indtil at målet er nået. Når den relative luftfugtighed stiger igen, begynder affugteren automatisk at samle vand igen. Til trods for at tilstanden Tøjvask stræber sig efter at opnå en lavere relativ luftfugtighed, kommer der et punkt hvor der ikke længere er vand at samle, da enheden ikke vil overtørre luften til et punkt hvor det bliver ubehageligt at opholde sig i rummet (ca. 35% rh).**

Hvis du oplever et af følgende punkter, vil kontrolpanelet låses op og ventilatorlyset vil blinke.

- Temperaturen er under 10°C
- Temperaturen er over 40°C
- Den relative luftfugtighed er under 40%rh
- Maskinen har arbejdet hårdt og skal nedkøles internt

Hvis du oplever at dette sker, og at ingen af knapperne på kontrolpanelet reagerer, **så tag det roligt; dette er helt normalt.** Affugteren tørrer stadig luften alt afhængig af den tilstand som du indstillede enheden til sidst. Kontrolpanelet begynder at arbejde igen, når betingelserne tillader det.

SÅDAN BRUGES EN AFFUGTER

Hvordan virker en affugter?

Der eksisterer fire typer affugtere som sælges til hjemmebrug i Danmark - kompressor, affugter med tørrotor (Som denne affugter er), peltier og silicagel.

En affugter med tørrotor trækker luften ind fra rummet over et filter og passerer det over et roterende hjul, der er fyldt med materialet zeolit, der absorberer overskydende vand ud af luften. Hjulet er nu mættet og skal regenereres. Et varmelegeme i bunden af affugteren og en anden ventilator samarbejder for at regenerere tørremiddelet ved at tørre det ud. Affugteren er nu klar til at tørre igen, og den varme, våde luft fra hjulet går ind i plastkondensatorrørene og afkøles ved at luften kommer ind fra rummet, hvilket gør det muligt at kondensere fugt. Vandet vil herefter dryppe ned i den indvendige tank. Varmen, der anvendes under tørringen, blandes med den tørre luft for at sikre, at luften, der kommer ud af affugteren, ikke blot er mere tørt, men også 10-12° C varmere end den luft, der kom ind.

Hvorfor kommer der vand på mine vinduer/skabe/vægge?

En grundlæggende fysiklov siger at hvis overfladen er kold nok, og hvis der er nok vanddamp i luften, vil der opstå kondens. Dette påvirker vinduer, uanset om de er dobbeltruede eller ej, og hvis de er kolde nok og der opstår tilstrækkeligt med fugt i luften, vil du opleve kondens.

Hvor kommer vandet fra?

Vi producerer vand ved at tørre tøj vores indendørs, ved at koge grøntsager, tage brusebad, når det regner, ved at trække vejret (!) og ved at lave te og kaffe. Dette er altså en løbende proces, der aldrig stopper.

Kan jeg slippe af med vandet ved at åbne mine vinduer?

Det er fint på en lun sommerdag, men når du åbner dine vinduer om vinteren, vil det resultere i at du mister varme fra din centralvarme og skaber gennemtræk i din bolig. Det er spild af penge, og hvis det tilmed regner, skaber du endnu mere fugt. Du kan altså lige så godt smide penge ud af vinduet.

Kan jeg bruge én affugter til hele huset?

En affugter skaber et volumen med tør luft på så store områder som enhedens ventilator tillader det (denne affugter egner sig op til et lille 5-værelses hus). Derefter skal det tages til betragtning, at fugtig luft altid vil migrere til tørre steder. Så længe at du sørger for at efterlade alle indvendige døre åbne, vil en korrekt dimensioneret affugter forhindre kondens og skimmel over hele huset.

Hvad med de sorte skimmelpletter på mit vindue og badeværelse?

Skimmel opstår ved omkring 68% fugtighed, kondens opstår ved 100%. Du kan altså have skimmel, men stadig klare vinduer uden kondens. En affugter forhindrer at den eksisterende skimmel forværres, og når du har rensset problemet væk, vil det ikke komme tilbage.

SÅDAN BRUGES EN AFFUGTER

Skal jeg placere min affugter i rummet som er værst påvirket?

Hvis du vil, kan du med fordel placere din affugter i rummet hvor det står værst til med skimmel og kondens, og du kan herefter flytte din enhed til et mere bekvemt sted når du føler, at problemet er under kontrol. Hvis du for eksempel kun er bekymret over kondens på vinduerne, vil en affugter et centralt sted, for eksempel ved trapperne eller entreen, løse problemet overalt i huset.

Skal Zeolitten erstattes?

Nej, zeolitten regenereres inden i affugteren og vil vare i mange år uden at du behøver at tænke på udskiftning.

Er de dyre i drift?

Derudover er det ekstremt dyrt at opvarme et hus der er påvirket af fugt, så du vil hurtigt opleve en reduktion i din centralvarmeregning, når du begynder at bruge din affugter. Affugteren vil arbejde hårdt i den første måneds tid, da den tørrer hele boligen ud, og vil herefter begynde at være slukket i længere tid, når problemet begynder at forsvinde.

Hvad er en hygrostat?

Ligesom at du anvender en termostat til din varme, anvender du en hygrostat på din affugter. Dette gør det muligt for din affugter at slukke og tænde af sig selv efter behov, uden at du skal gøre noget.







Skal jeg tænde for min affugter et par timer om dagen?

Nej, lad i stedet affugterens hygrostat afgøre, hvornår der skal tørres, og hvornår ventilator-tilstanden skal køre.

Kan en affugter hjælpe på allergier?

En affugter vil reducere den relative luftfugtighed i huset, hvilket forhindrer fremkomsten af støvmider og andre skadedyr. På denne måde kan en affugter hjælpe med allergier.

OPSÆTNING AF AFFUGTER OG BRUG

- Placer affugteren i en opretstående stilling på en flad og stabil overflade.
- Sørg venligst for at der holdes god afstand mellem enheden og vægge og/eller møbler.
- Sørg for at alt tøj er mindst 30cm væk fra enheden for at undgå at der drypper vand ned på enheden.
- Sørg for at tanken er korrekt monteret, hvis tanken er fuld eller ikke er justeret optimalt, vil "Tøm Tanken"  lyset blinke, en alarm vil påbegynde og din affugter vil slukke.
- Tryk på Tænd/Sluk knappen , og du burde høre et par bippelyde.
- Vælg Tilstanden som du ønsker at bruge din affugter i. De fleste husstande anvender "Normal"    tilstanden.
- For at slukke for enheden, tryk da på Tænd/Sluk knappen  igen.

Placering af affugteren

- For at opnå de bedste resultater, bør affugteren placeres centralt, for eksempel i en entré eller en gang. Så længe at alle indvendige døre er åbne, vil fugtigheden naturligt migrere mod affugteren.
- For tøjvask, er det bedst at placere affugteren i et mindre rum med en smule varme. Luk døre og vinduer og brug affugteren i tilstanden "Tøjvask" . Hæng tøjet op således at de ikke rører hinanden og så der kan cirkulere luft mellem tøjet. Sørg for at der ikke kan dryppe vand ned på affugteren.

Lugte fra affugteren

Når du først bruger affugteren og regelmæssigt efter brug, vil du muligvis opleve at der afgives en lugt fra affugteren. Dette skyldes det zeolitiske tørremiddelmateriale og er ikke et tegn på, at affugteren er defekt. Lugten er heller ikke skadelig for mennesker eller kæledyr. Lugten opstår da zeolitten absorberer lugt fra ting som cigaretter, kosmetik, hårsprayer, byggematerialer og nye møbler, og når tørremidlet opvarmes, bliver duften frigivet ud i rummet. Denne lugt er blevet beskrevet som en brændende lugt eller en sur lugt. Den vil ikke vare længe, og er ikke tegn på fejl i enheden. Du kan slippe af med lugten ved at tænde for affugteren i et separat rum, for eksempel en garage eller hvis det er tørt, kan du placere enheden udenfor i en periode.

Indsamlet vand

- Når du først bruger din affugter, vil den arbejde på højtryk for at reducere fugtigheden til 50%rh i "Normal" tilstand. På dette tidspunkt vil enheden producere mest vand og du skal derfor tømme tanken hyppigst. Som rummet bliver tørre med tiden, indsamler affugteren mindre vand og det tager altså længere tid at fylde tanken op. Dette er helt normalt. Når den ønskede fugtighed er nået, vil affugteren stoppe med at indsamle vand, hvilket igen er normalt.
- Hvis du oplever at du stadig har kondens på dine vinduer eller at du ønsker at tørre luften yderligere, skal du bruge "Maksimum" tilstanden. Dette kan være nødvendigt hvis du ikke har dobbeltruder eller hvis

udendørstemperaturen viser minusgrader.

- I de tre tilstande, der styres af den relative luftfugtighedsstat (Minimum/Normal og Maksimum), vil affugteren automatisk stoppe med at tørre luften når den optimale relative luftfugtighed er nået. Dog vil ventilatoren fortsætte med at køre i 10 minutter. Når dette sker, indsamles ikke mere vand i tanken. Dette er helt normalt. Ventilatoren går herefter i hviletilstand i 30 minutter, hvorefter det vil vågne indsamle luft, således at affugteren ved, hvornår der skal indsamles vand igen. Hvis den relative luftfugtighed forbliver under målet, vil ventilatoren vende tilbage til endnu en hviletilstand i 30 minutter, og denne proces fortsættes indtil at målet er nået. Når den relative luftfugtighed stiger igen, begynder affugteren automatisk at samle vand igen.
- Selv om tilstanden Vasketøj stræber efter at opnå en lavere relativ luftfugtighed, vil der komme et punkt hvor der ikke er mere vand at samle, da enheden ikke vil tørre luften til et punkt, hvor rummet bliver ubehageligt.

Sluk enheden

Når du trykker på Tænd/Sluk-knappen for at slukke for affugteren, vil ventilatoren køre i yderligere ti minutter, før at den slukker. Dette er normalt og en del af en vigtig afkølingsproces af selve affugteren. Forsøg venligst ikke at afbryde køleprocessen ved at fjerne affugteren fra stikkontakten. Maskinen slutter selv når der er gået ti minutter.

Sikker anvendelse af affugteren

- Indsæt ikke små genstande i enheden da dette vil beskadige din affugter.
- Fjern ikke tanken når affugteren er sat i gang, da dette kan resultere i lækning af vand.
- Der skal som minimum være en temperatur på 1°C ved 40%rh relative fugtighed.



BEMÆRK !

- Brug aldrig enheden med en strømledning, stikkontakt, forlængerledning eller kontrolpanel der er beskadiget. Lad aldrig strømledningen komme i kontakt med skarpe kanter.
- Hvis instruktionerne ikke overholdes, kan dette resultere i, at garantien kan annulleres.

TØMNING AF VAND

Vedvarende afløb

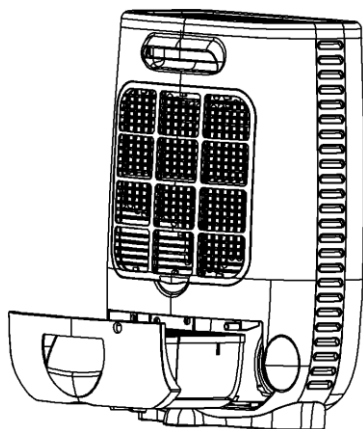

Når vandtanken er fuld:

Vil DD8L stoppe med at affugte og ventilatoren stopper efter en nedkølingstid.

DD8L vil bippe og Tøm Tanken LED knappen vil lyse 

Tøm vandtanken og placer den i korrekt position. Affugteren vil begynde at virke igen.

Hvis lyset "Tøm Tanken" forbliver tændt, og enheden ikke starter, er tanken ikke korrekt monteret.

Vedvarende afløb

Det er muligt at tilslutte afløbsslangen (som er inkluderet i kassen) til affugteren for at opnå en permanent vanddræning. Forbind kun slangen til afløbstuden og sørg for, at slangens ende er lavere end afløbsåbningen, da vandet ellers ikke vil løbe ud og der kan opstå oversvømmelser i rummet.

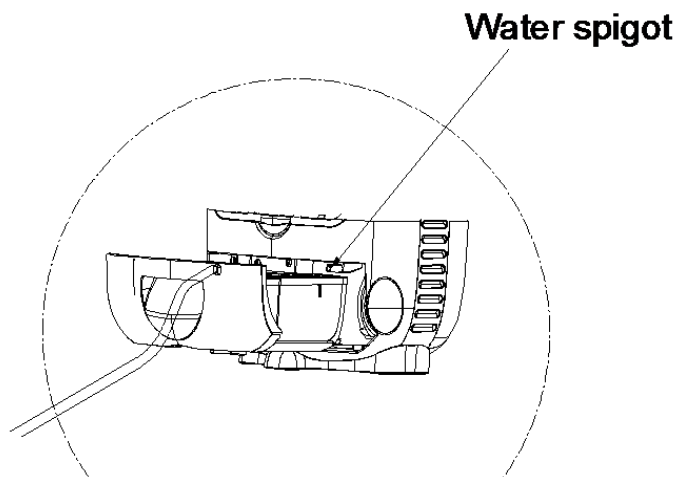

Hvis du opdager, at vandet ikke strømmer ned i slangen, skal du sørge for at tjekke at vandet løber ned, at overskydende rør er afskåret og ikke spærret. Hvis vandet stadig ikke flyder, så lav et 4 mm hul, 30 mm fra tuden i toppen af slangen. Dette vil afbalancere selve lufttrykket og lade vandet strømme.

Når du ikke længere ønsker at anvende den permanente vanddræning, skal du aflede drænrøret fra enheden. Sørg for, at vandbeholderen er placeret korrekt.

RENSNING

Sluk affugteren og tag stikket ud af stikkontakten inden rengøring.

Udvendigt

Rengør ydersiden af enheden med en blød, tør klud. Hvis enheden er meget beskidt, kan du anvende et mildt rengøringsmiddel. Tør affugteren af med en lidt fugtig klud. Sprøjt aldrig apparatet med vand.

Luftfiltret

Ved jævnlig brug, kan filteret blive tilstoppet med støv og partikler. Af samme grund filteret rengøres mindst hver anden uge. Følg disse trin:

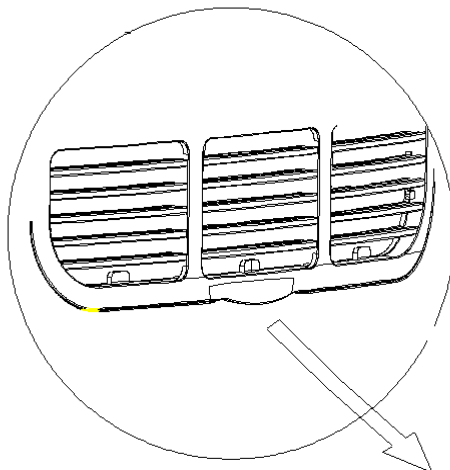

1. Fjern filtret.
2. Rengør filteret med en støvsuger og ikke med vand, da dette vil skade filterets antibakterielle egenskaber.



Anvend aldrig enheden uden luftfiltret.

OPBEVARING

Opbevaring

Hvis maskinen ikke skal bruges i en længere periode, følg da følgende trin:

1. Tag stikket ud af stikkontakten og tøm beholderen. Lad beholderen og affugteren tørre helt.
2. Rengør luftfiltret.
3. Opbevar enheden i et støvfrit miljø væk fra direkte sollys, og helst dækket til med plastik.

PROBLEMLØSNING

Tjek følgende før at du kontakter teknisk support:

| Problem | Årsag | Løsning |
|--|---|--|
| Enheden virker ikke. | Strømforsyningen er ikke tilsluttet. | Indsæt stikket i stikkontakten. |
| Enheden affugter ikke. | Vandtanken er fuld. | Fjern vand fra tanken. |
| | Vandtanken er ikke blevet erstattet korrekt. | Placer vandtanken i korrekt position. |
| | Luftfiltret er tilstoppet. | Rengør luftfiltret. |
| | Temperaturen eller den relative fugtighed i værelset hvor enheden opererer er for lav. | Maskinen affugter ikke under 1°C, og ved denne temperatur er det alligevel meget usandsynligt at der er fugt at fjerne. |
| | Vandtanken er fuld. | Affugteren tørrer ned til målets relative luftfugtighedsindstilling indstiller derefter sig selv til Ventilator-tilstand indtil at den relative luftfugtighed går over det indstillede punkt igen. |
| Enheden virker, men reducerer ikke fugtigheden optimalt/der er kun lidt vand i tanken. | Huset er for stort. Denne affugter kan tørre et lille femværelses hus. | Vi anbefaler at du bruger en affugter med en større kapacitet. |
| | Der findes mange fugtkilder. Brusebade, vasketøj, og madlavning skaber fugt i luften. Gasopvarmning kan også tilføje ekstra fugtighed i luften, som affugteren måske ikke kan håndtere. | Vi anbefaler at du bruger en affugter med en større kapacitet. Overvej at udskifte din varmekilde. |
| | Der er for meget ventilation. | Reducer ventilationen (luk f.eks. vinduer og døre) |
| | Luftfiltret er blokeret og den reducerede luftstrøm påvirker ydeevnen. | Rengør luftfiltret. |
| Vinduerne var klare og nu er kondensproblemet opstået på ny. | Den udvendige temperatur er faldet og vinduerne er koldere. | Brug affugteren på Maksimum og lad enheden køre 24 timer om dagen. |
| Jeg kan ikke fjerne kondens fra mine vinduer, heller ikke i Maksimum tilstand. | Overfladetemperaturen på vinduerne er for lav og affugteren kan ikke forhindre kondens. Dette er et almindeligt problem med vinduer med enkeltglas og når der er minusgrader udenfor. | Bliv ved med at lade affugteren køre på Maksimum 24 timer om dagen, og når lufttemperaturen udenfor stiger, skulle kondensproblemet på vinduer gerne forsvinde. |
| Affugteren afgiver varm luft. | Den tørrede luft overheder varmespolerne, før den blæser det ind i et rum som en del af affugtningen. | Dette er normalt, en affugter er ikke en luftkøler. |
| Problem | Årsag | Løsning |
| Der kommer en bankende lyd fra affugteren. | Motoren der roterer tørremidlet, mangler smørelse. | Kør affugteren i tilstanden Tøjevask i to dage for at øge smørelsen. Hvis der stadig opstår fejl, så ring Meaco. |

| | | |
|--|--|--|
| Alarmlyset blinker jævnligt. | Begrænset luftmængde til affugteren eller temperaturen er under minusgrader. | Rengør filteret og sørg for, at enheden er mere end 30 cm fra en væg. Hvis temperaturen er under frysegrader, bør du anvende affugteren, når rummet opvarmes igen. |
| Alarmlyset blinker. | Begrænset luftmængde til affugteren. | Rengør filteret og sørg for, at enheden er mere end 30 cm fra en væg. |
| Der sendes ikke vand til slangen. | Slangen er monteret til kontinuerlig dræning, men vandet ender stadig i tanken. | Negativt lufttryk i rummet trækker vandet tilbage i til affugteren. Indsæt et 4 mm hul i toppen af røret 30 mm ned fra tuden. Dette vil introducere luft ind i røret og afbalancere lufttrykket. |
| Affugteren drypper vand ned på gulvet. | Det betyder som regel, at affugteren ikke er placeret på en plan overflade, eller at filteret ikke er blevet rengjort tilstrækkeligt, og at snavs har hobet sig op i affugteren. | Du kan også kontrollere, at vandspanden ikke er revnet ved at fylde den med vand og placere den på køkkenrulle. |
| Maskinen slukker og tænder ikke under det sædvanlige 30 minutters mønster. | Temperatur- og den relative fugtighedsføler, der aflæser værelset, kan ikke aflæse de korrekte aflæsninger. | Rengør filteret og blæs luftføleren med en hårtørrer på hurtig indstilling for at fjerne snavs fra sensoren. Tag affugteren ud af stikkontakten i 10 minutter for at nulstille kredsløbene og tænd igen. |
| Enheden virker kun i tilstanden Tøjevask og lyset forbliver tændt eller blinker. | Hvis luftfugtighedsføleren er defekt, vil affugteren kun køre i tilstanden Tøjevask. | Prøv at rengøre sensoren som vist ovenfor. Hvis dette ikke virker, bedes du ringe til Meaco for reparation. |
| Ventilatorlyset blinker under indstillingen Medium. | Ingen af knapperne virker. | Dette er normalt, og enheden fungerer ok. Enheden vender tilbage til normal drift, når forholdene tillader det. Flere detaljer nedenfor. |

Hvis du oplever et af følgende punkter, vil kontrolpanelet låses op og ventilatorlyset vil blinke.

- Temperaturen er under 10°C
- Temperaturen er over 40°C
- Den relative luftfugtighed er under 40%rh
- Maskinen har arbejdet hårdt og skal nedkøles internt

Hvis du oplever at dette sker, og at ingen af knapperne på kontrolpanelet reagerer, så tag det roligt; dette er helt normalt. Affugteren tørrer stadig luften alt afhængig af den tilstand som du indstillede enheden til sidst. Kontrolpanelet begynder at arbejde igen, når betingelserne tillader det.

GARANTIVILKÅR

Din affugter leveres med en toårs købsgaranti som træder i kraft på købsdatoen. Registrer venligst dit køb på <https://meaco.com/warranty-register>, og som tak, vil du automatisk deltage i en gratis lodtrækning. Ved at registrere dig, kan vi også holde dig opdateret med vigtige udviklinger af dit produkt.

Alle materiale- eller produktionsfejl reparerer gratis.

Følgende er gældende:

- Eventuelle reparationer eller udskiftninger af komponenter i garantiperioden vil ikke medføre forlængelse af garantiperioden.
- Garantien udløber, hvis der er foretaget ændringer, hvis der er monteret komponenter der ikke stammer fra producenten eller hvis affugteren er blevet repareret af en tredjepart.
- Komponenter, der udsættes for normal slitage, som f.eks. luftfiltret, er ikke omfattet af garantien.
- Garantien gælder kun ved fremvisning af den originale, uændrede og datostemplede købskvittering.
- Garantien dækker ikke skader forårsaget af handlinger, der afviger fra dem som beskrevet i brugsanvisningen eller ved forsømmelse af affugteren.
- Alle krav om erstatning, herunder følgeskader, vil ikke blive underholdt.
- Garantien kan annulleres, hvis affugteren er beskidt, eller hvis filteret eller indersiden er tilstoppet med snavs.

For at undgå unødvendige udgifter, anbefaler vi at du altid læser brugsvejledningen grundigt igennem. Hvis du ikke finder en løsning, kan du ringe til Meaco (U.K.) Limited på +44 1483 234900 mandag til fredag fra kl. 9 til 17.

Denne enhed kan anvendes af børn fra 8 år og op og personer med nedsat fysisk, sensorisk eller mental kapacitet eller manglende erfaring og viden, såfremt at de har modtaget tilstrækkelig vejledning og instruktion om brugen af enheden og at de forstår de farer, der er involveret ved brug.

Børn skal være under opsyn for at sikre, at de ikke leger med enheden.

Du kan udvide din standard garanti på to år op til maksimalt fem år på ethvert tidspunkt i det første ejerår ved at besøge www.meaco.com.

TEKNISKE SPECIFIKATIONER

| | |
|-------------------------|--|
| Model | Meaco DD8L Junior affugter med tørrotor |
| Strømforbrug | 30/330/650 watt |
| Strømforsyning | 220-240V / 50Hz |
| Affugtningskapacitet | 8 liter / dag |
| Vandtanks kapacitet | 2 liter |
| Luftstrøm | 80/100/115m ³ /h |
| Egnet til hjem op til | Mindre 5-værelses boliger |
| Driftsområde | 1 – 37°C |
| Dimensioner (b x d x h) | 351 x 188 x 500mm |
| Nettovægt | 6.4Kg |
| Bruttovægt | 7.4Kg |
| Lydtrykniveau | 39/43/48dB |
| Ampereværdi | 250V. F1.6A |
| Hældningsknap | Elektronisk hældningsknap som slukker for enheden hvis den falder på siden |



Denne mærkning indikerer, at dette produkt ikke må smides ud med andet husholdningsaffald i hele Europa. For at forhindre mulige miljøskader eller udsættelse af den menneskelige sundhed, beder vi dig om at genbruge på ansvarlig vis for at fremme bæredygtig genbrug af materielle ressourcer. For at returnere din anvendte enhed, bedes du bruge retur- og indsamlingssystemerne eller kontakte forhandleren, hvor produktet blev købt. Herefter kan de sørge for at produktet leveres til en miljømæssig sikker genanvendelse.



KUNDESERVICE

Tak fordi du valgte Meaco, det sætter vi pris på. Denne affugter er blevet importeret til Storbritannien af;

Meaco (U.K.) Limited
Meaco House
Parklands
Railton Road
Guildford
GU2 9JX

Telefon: +44 1483 234900
Email: customerservice@meaco.com
Hjemmeside: www.meaco.com
Fax: +44 1483 232700

Indtast venligst din købsdato samt hvor du købte affugteren herfra, for fremtidig reference.

Købsdato.....

Købt fra www.meaco.com (hvis nej, så angiv venligst leverandørens navn nedenfor).

.....

Meaco er specialister når det gælder affugtere og sætter pris på dine kommentarer og spørgsmål om denne affugter. Hvis der opstår en fejl med din enhed inden de første to år, bedes du ringe til os, og hvis vi ikke kan løse problemet via telefonen, vil vi med glæde afhente affugteren fra dig på vores bekostning og reparere eller udskifte din enhed efter behov.

Gem venligst emballagen i tilfælde af, at dette skulle ske.