

SÄKERHETSINFORMATION

Denna luftrenare får inte användas i rum med följande egenskaper:

- Potentiellt explosionsartad miljö
- Aggressiv miljö
- Som innehåller en hög grad av lösningsmedel
- En extremt hög andel damm



Håll barn borta från enheten: Tillåt inte barn att leka med eller omkring denna enhet, då detta kan resultera i skada. Säkerställ att enheten inte finns tillgänglig för barn när den inte är under uppsyn. Denna apparat är inte menad för användning av en person (inklusive barn) med reducerade fysiska, sensoriska eller mentala förmågor, eller brist på erfarenhet och kunskap, såvida de inte har tillgång till handledning eller instruktioner kring användning av apparaterna av en person ansvarig för deras säkerhet.

Se till att enheten är jordad: Använd alltid enheten med en jordad stickpropp och ett jordat eluttag. En jordad stickkontakt är en nödvändig säkerhetsåtgärd som hjälper att reducera risken för stötar eller eldsvåda.

Skydda strömsladden från skada: Använd aldrig en enhet med en skadad strömsladd, då detta kan leda till elektrisk fara eller eldsvåda. Om strömsladden skadas måste den bytas ut mot en sladd av samma sort och strömstyrka.

Förlängningssladdar: Förlängningssladdar måste vara jordade och kunna förse enheten med passande spänningsgrad.

Extern timer: Använd aldrig luftrenaren med en extern timer. Detta kan skada de interna komponenterna och förkorta produktens livslängd. Användning av enheten med en extern timer ogiltigförklarar garantin.

Hantera med omsorg: Tappa, kasta eller krossa inte enheten. Hårdhänt hantering kan skada komponenter eller ledningar och orsaka ett livsfarligt tillstånd.

Använd på en stabil yta: Använd alltid på en stabil, jämn yta, till exempel golvet eller en stark bänkskiva, så att luftrenaren inte kan ramla omkull och orsaka skada.

Håll borta från vatten: Använd aldrig enheten i ansamlat vatten eller vattenstånd, då detta innebär en risk för skada på grund av elchock. Förvara eller använd inte apparaten utomhus. Om elkablar eller komponenter blivit blöta, låt dem torka ordentligt innan användning. Om du känner dig osäker, avstå från att använda luftrenaren och konsultera en kvalificerad elektriker eller en ingenjör godkänd av Meaco.

Håll elektriska komponenter torra: Tillåt aldrig vatten att komma i närheten av luftrenarens elektriska komponenter. Om dessa områden blir blöta av någon anledning, torka dem noggrant innan användning av luftrenaren. Om det finns tvivel, använd inte luftrenaren och konsultera en kvalificerad elektriker eller en ingenjör godkänd av Meaco.

Håll luftintag fria: Täpp inte igen eller blockera luftintagen genom att placera luftrenaren för nära gardiner, väggar eller något annat som kan komma i vägen för luftintaget. Detta kan leda till att enheten överhettas och resultera i eldsvåda eller elektrisk fara.

Håll filtret rent eller byt ut det: Använd alltid ett rent luftfilter. Tillåt inte att något blockerar filtret då detta kan överhätta luftrenaren. Använd aldrig enheten utan ett filter, om filtret är blockerat är det dags att köpa ett nytt filterset. Kontrollera alltid, och om nödvändigt, rengör eller byt ut filtret innan du sätter på luftrenaren. Tillåt inte olja, smuts eller andra kontaminationer att sugas in i luftrenaren. Rengör inte luftrenaren med biodynamiska lösningsmedel.

Ett rent filter är viktigt: Undersök filtret regelbundet för att hålla det rent enligt instruktionerna i denna manual. Ett smutsigt filter kan förhindra luftflödet in till maskinen vilket ökar fläktens motstånd och kan orsaka skada som ogiltigförklarar garantin. Strömknappens lampa kommer att blinka när filtren nått slutet på sin livscykel.

Avstängning: Dra aldrig ur strömsladden utan att ha tryckt av "Power"-knappen först, då detta kan skada enheten. Koppla alltid ur enheten när den inte används eller ska flyttas. För att koppla ifrån strömkällan, greppa stickproppen och dra ut den ur vägguttaget. Dra aldrig i sladden.

Reparationer: För att reparera enheten, ta den till en kvalificerad serviceingenjör. Reparationer utförda av okvalificerade människor kan orsaka skada på enheten, människor eller egendom och ogiltigförklara garantin.

Operatören måste göra användningsinstruktionerna tillgängliga för användare och se till att användaren förstår manualen.

ALLMÄNNA RÅD

- Innan första användning av luftrenaren bör bruksanvisningen studeras noggrant.
- Efter leverans av luftrenaren bör du undersöka enheten efter transportskador. Vid skada, informera leverantören omedelbart.
- Spara luftrenarens förpackning på en säker plats för att på ett säkert sätt kunna skicka ut enheten ifall den skulle behöva på service. För att spara plats kan du enkelt skära igenom den självhäftande tejen med en kniv och vika ihop kartongen.

GRUNDREGLER

Denna luftrenare använder ett luftrengöringssystem som utgörs av flera steg. Först färdas rummets luft genom förfiltret för att avlägsna större partiklar, så som damm, från luften. HEPA-filtret tar därefter bort mindre allergener från luften och därefter avlägsnar kolfiltret eventuell lukt. Joniseraren hjälper till att ta bort extra dammpartiklar från luften.

Desto fler gånger som luften i rummet passerar genom luftrenaren, ju renare kommer den att bli. Det är därför som det är viktigt att noga anpassa luftrenarens storlek till storleken på ditt rum. Titta efter ett minimum av tre luftändringar per timme genom luftrenaren, vi använder fem luftändringar per timme som en guide när man ska välja en större maskin.

PRODUKTIDENTIFIKATION

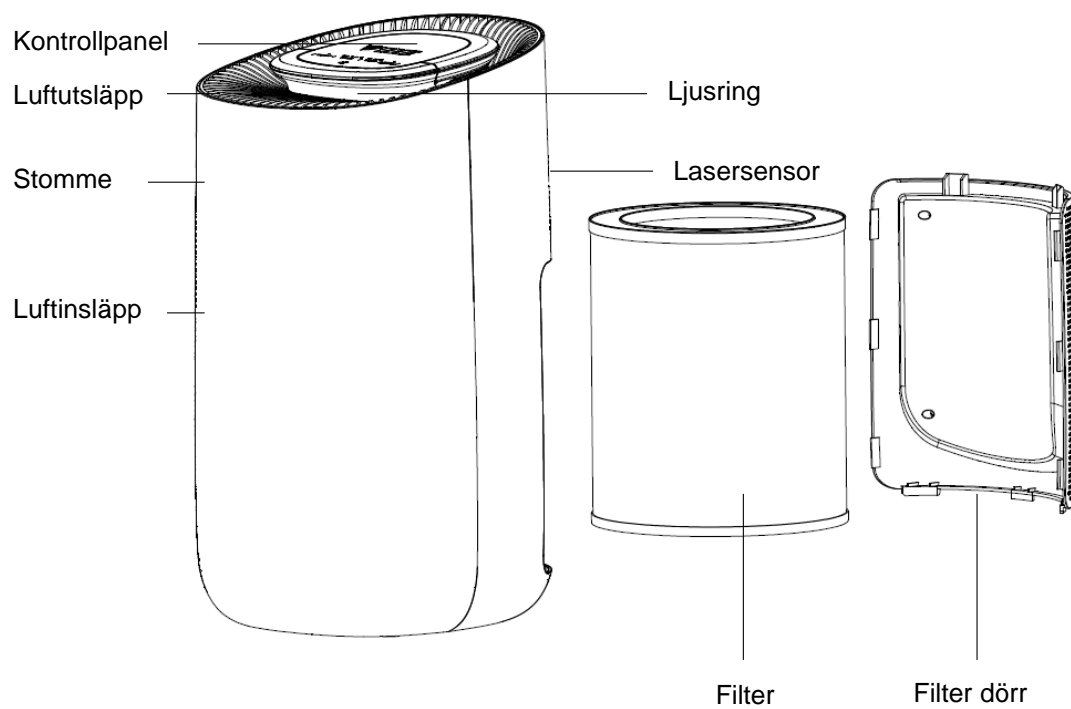

INSTALLATION

- Positionera luftrenaren på en stadig, platt, horisontal yta.
- Lämna minst 30cm utrymme runtomkring luftrenaren och 50cm utrymme ovanför luftrenaren under användning.
- Tillåt inte objekt eller vatten att droppa ner på eller komma i kontakt med luftrenarens insida.
- Avlägsna filtrets förpackning innan användning, se diagrammen nedan. Se till så att luftrenaren är urkopplad innan du avlägsnar filtrets skydd.

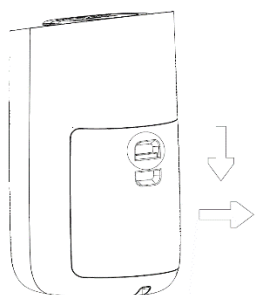

1. Öppna filterdörren genom att trycka på knappen på dörren.

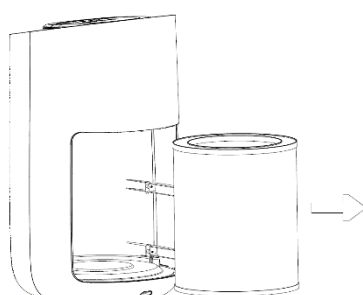

2. Tryck filtret nedåt och vrid det medsols för att avlägsna det.

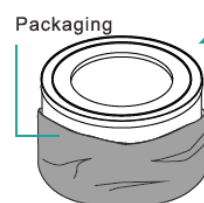

3. Avlägsna filtret från dess förpackning.

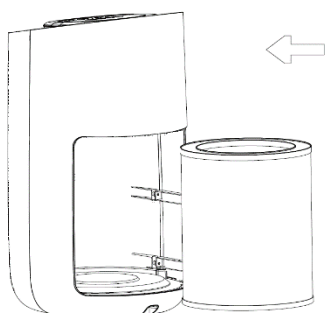

4. Sätt tillbaka filtret.

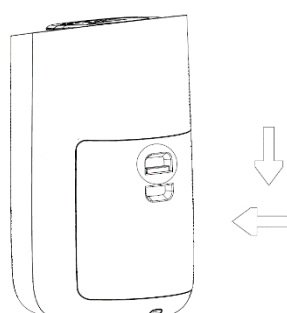

5. Montera tillbaka filtrets dörr – tryck på knappen på dörren vid återinföring.



6. Tryck och håll in filterknappen på displayen i 7 sekunder.

KONTROLLPANEL

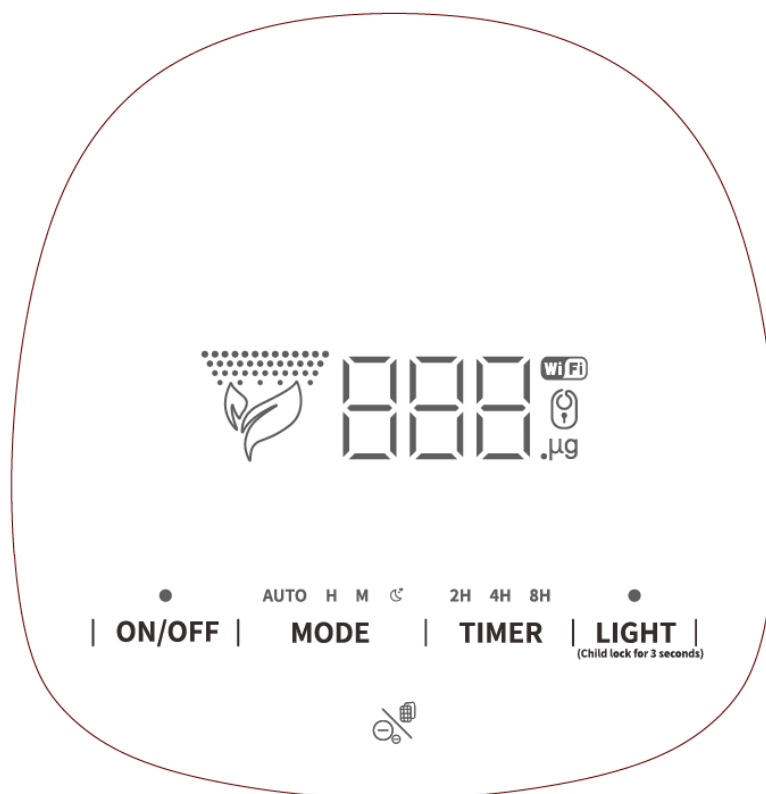

När enheten är kopplas in kommer alla LED-indikatorer synas i en sekund och sedan stängas av – luftrenaren är i viloläge. Displayen är en touch screen, tryck på knapparna snabbt och bestämt om inte annat anges.

● ON/OFF

Strömknapp

Tryck en gång på strömknappen för att sätta på luftrenaren – den kommer att köras i defaultläge. LED-lamporna kommer att byta färg i 20 sekunder i följande ordning:

blå – cyan – grön – gul – orange – röd – lila

Efter 20 sekunder kommer lampan att lysa oavbrutet. Ljusets färg beror på luftkvaliteten. Blå indikerar bra luftkvalitet, gul indikerar genomsnittlig luftkvalitet och lila indikerar låg luftkvalitet. Den digitala displayen kommer att visa luftens PM2.5-nummer.

Tryck på strömknappen igen för att stänga av luftrenaren – alla LED-lampor kommer att stängas av och luftrenaren kommer gå in i viloläge.



PM_{2.5}-läsare

PM_{2.5} betyder massa per kubikmeter luftpartiklar med en storlek (diameter) generellt mindre än 2,5 mikrometer (µm). Luftrenaren har en lasersensor som mäter koncentrationen dammpartiklar i luften. Detta visas sedan på displayen som en T PM_{2.5} partikelläsning – och visar effektivt hur ren luften är.

0-75µm betyder att luftkvaliteten är bra, 76-150µm betyder att luftkvaliteten är normal och 150+ µm betyder att luftkvaliteten är dålig. Ljusringen kommer att ändra färg i relation till dessa nivåer.

AUTO H M **MODE****Inställningsknapp**

Tryck på mode-knappen för att välja mellan fyra lägen: automatisk, hög, medium eller viloläge. Respektive symbol kommer att visas på displayen.

1. Automatiskt läge: Fläkthastigheten kommer automatiskt att anpassa sig utefter luftkvaliteten.

2. Högt läge: Luftrenaren kommer att köras med den högsta fläkthastigheten.

3. Mediumläge: Luftrenaren kommer att köras med en fläkthastighet inställd på medium.

4. Viloläge: I viloläge släcks alla lampor på displayen efter fem sekunder. Strömlampan och vilolägesikonen är fortfarande på, men har dimmats ned. Luftrenaren kommer att köras med den lägsta fläkthastigheten. Lamporna på displayen kommer att sättas igång när en knapp trycks in. För att avsluta viloläge, tryck på inställningsknappen och byt läge till automatisk, hög eller medium.

2H 4H 8H

TIMER**Timer/Wi-Fi-knapp**

Tryck på timerknappen för att ställa in en 'avstängningstimer' på antingen 2, 4 eller 8 timmar. Det valda antalet timmar kommer att lysa på displayen. När den angivna tiden är över slutar luftrenaren arbeta och displayens lampor (förutom Wi-Fi-lampan) kommer stängas av – luftrenaren kommer att vara i viloläge. Se sida 8 för mer information om Wi-fi-inställningar.

**LIGHT**(Child lock for 3 seconds)**Lampa/Barnlås-knapp**

Tryck på lampknappen för att justera ljusstyrkan på det färgade ljuset, välj mellan mjukt, standard eller avstängt läge. Lampknappen kan inte användas de första 20 sekunderna efter start av luftrenaren. Om du vill stänga av alla lampor på displayen, sätt då luftrenaren i viloläge (se ovan).

Håll in lampknappen i tre sekunder för att aktivera barnlåset. Luftrenaren kommer att pipa en gång och en låssymbol kommer att synas på displayen. När barnlåset är aktiverat är alla funktioner avstängda. För att avaktivera barnlåset, håll in lampknappen i tre sekunder. Luftrenaren kommer att pipa en gång och låssymbolen kommer att försvinna.

**Jonisering/Filter-knapp**

Tryck på joniseringsknappen en gång för att sätta på jonisatorn, tryck ytterligare en gång för att stänga av den. Knappen kommer att göra ett ljud varje gång den trycks in. Jonisering/filter-knappen syns inte om den inte hålls in. Se sida 6 för att se vart den finns belägen på displayen.

När luftrenaren nått 2200 timmars användning, eller upptäcker att filtret behöver bytas ut, kommer jonisering/filterknappen att blinka rött. Se sida 11 och 12 för instruktioner om hur du byter ut filtret. När filtret har bytts ut, håll in jonisering/filterknappen i 7 sekunder för att återställa luftrenaren.

Luftrenaren kommer att fortsätta köras när jonisering/filter-knappen blinkar rött, men filtret **måste** bytas, annars kan luftrenaren skadas.

WI-FI-UPPKOPPLING VIA 'SMART LIFE'-APPEN

Luftrenaren kan kontrolleras via en smart enhet, genom att använda den utomstående appen Smart Life. Enbart en mobil enhet kan parkopplas åt gången. Om du önskar byta ut den mobila enhet som luftrenaren är kopplad till, se till att du tar bort kopplingen från den tidigare använda enheten.

1. Ladda ner 'Smart Life'-appen.



2. Se till att luftrenaren inte är i viloläge – den kan vara inställd på auto, hög eller medium.

3. Håll in timerknappen i 7 sekunder, luftrenaren kommer pipa en gång och Wi-Fi-knappen börjar då blinka snabbt.



4. Öppna appen och klicka på 'Add Device'.



5. Klicka på 'Small Home Appliances' och därefter 'Air-Purifier'.

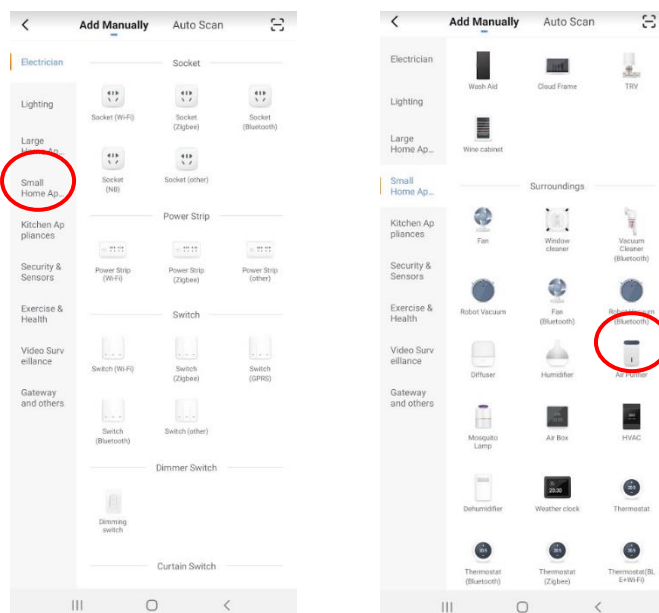

6. Klicka på 'Confirm indicator rapidly blink'.

Confirm indicator rapidly blink

7. Ange ditt Wi-Fi-lösenord och tryck 'Confirm'.

8. Vänta medan appen kopplas till luftrenaren. Detta kan ta några minuter. Placera din smarta enhet så nära luftrenaren som möjligt.

9. Om anslutningen misslyckas, klicka på 'Switch Pairing Modes'.

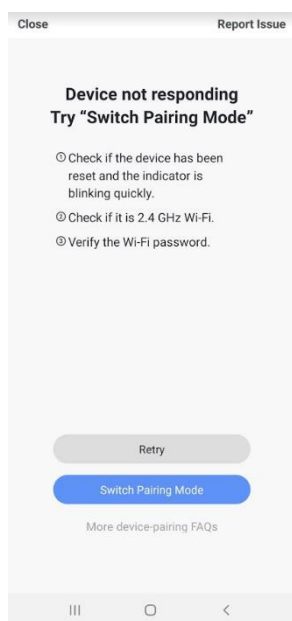

10. Håll in timerknappen i 7 sekunder igen. Luftrenaren kommer att pipa och efter ett tag kommer Wi-Fi-knappen att blinka långsamt.

11. Scrolla ner till slutet på sidan och klicka på 'Confirm indicator slowly blink'.

Confirm indicator slowly blink

12. Fyll i ditt Wi-Fi-lösenord och tryck på 'Confirm'.

13. Klicka på 'Go to connect'. Appen kommer att ta dig till Wi-Fi-sidan på din mobila enhet.

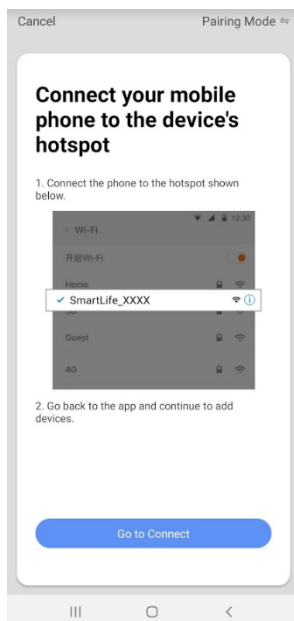

14. Välj Wi-Fi-nätverket med namnet 'Smart Life' (eller något liknande, namnet kommer att skilja sig beroende på vilken mobil enhet som används).

15. Gå tillbaka till appen och när uppkopplingen når 100% har den lyckats.

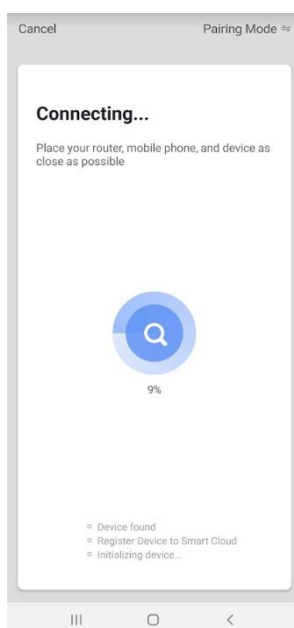

RENGÖRING OCH FÖRVARING

- Se till att strömmen har slagits av och att luftrenaren har kopplats ifrån vägguttaget innan rengöring.
- Luftrenaren har ett filter som är en kombination av följande: förfiltret, HEPA-filtret och kolfiltret.

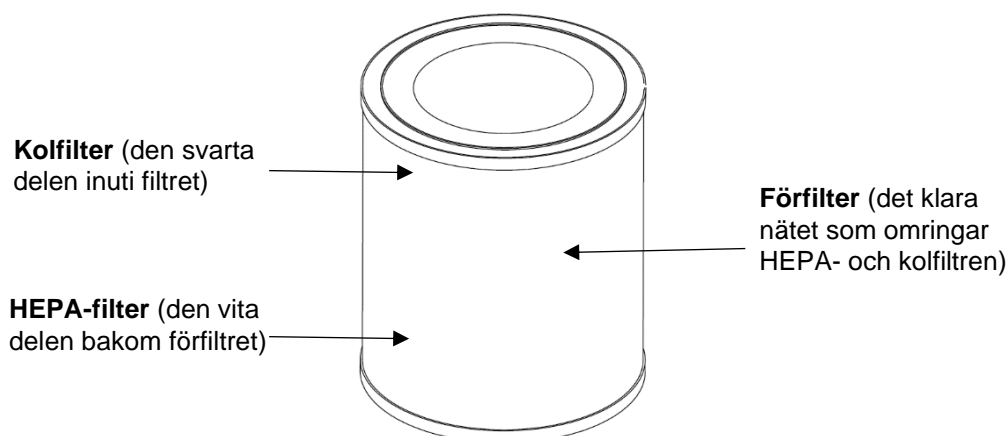

- Förfiltret måste rengöras varannan vecka med en mjuk trasa för att borsta bort eventuell smuts och damm. Rengör inte förfiltret med vatten eller en dammsugare.
- HEPA- och kolfiltren kan inte rengöras då de befinner sig inuti filtret och inte går att komma åt.
- Hela filtret måste bytas ut när jonisering/filter-knappen blinkar rött – den kommer att göra detta efter 2200 timmars användning eller om den upptäcker en uppbyggnad av damm eller smuts i filtret. Se sida 6 för placering av jonisering/filter-knappen.
- Luftrenaren kommer att fortsätta köras när jonisering/filter-knappen blinkar rött, men filtret **måste** bytas, annars kan luftrenaren skadas.
- För att byta ut filtret, följ nedanstående sex steg:

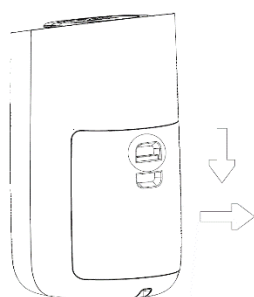

1. Öppna filterdörren genom att trycka på knappen på dörren.

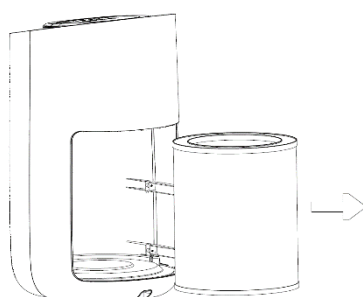

2. Tryck filtret nedåt och vrid det medsols för att avlägsna det.

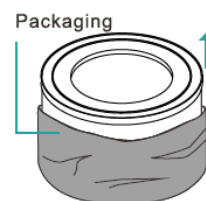

3. Avlägsna det nya filtret från dess förpackning.

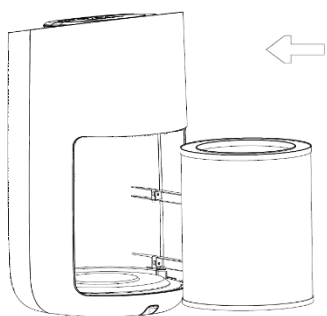

4. Sätt in det nya filtret.

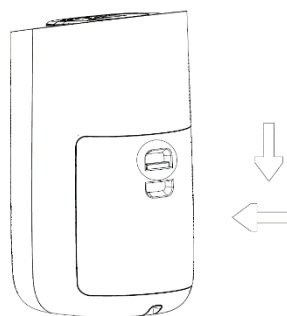

5. Sätt tillbaka filterdörren – tryck på knappen på dörren för att sätta tillbaka den



6. Tryck in filterknappen på displayen i 7 sekunder för att återställa luftrenaren

- Om luftrenaren inte ska användas under en längre tidsperiod, rengör filtret och förvara maskinen på en dammfri plats fri från direkt solljus, helst täckt av plast.

SPECIFIKATIONER

Rummets storlek	76m ³ för 5 luftändringar/timme
Ljudnivå (hög/medium/viloläge)	56/43/25 dB(A)
Luftflöde (hög/medium/viloläge)	450m ³ /250m ³ /150m ³
Märkspänning	220 – 240V / 50Hz
Strömförbrukning	50W
Mått (HBD)	497 x 303 x 270 mm
Netto- / Bruttovikt	4,6 Kg / 5,5 Kg

FELSÖKNING

FEL	ORSAK	LÖSNING
Jonisering/filter-knappen blinkar rött	Filtret är smutsigt och behöver bytas ut	Byt ut filtret och håll sedan in jonisering/filter-knappen i 7 sekunder för att återställa luftrenaren
Jonisering/filter-knappen blinkar fortfarande röd efter filtret bytts ut	Luftrenaren behöver återställas	Håll in jonisering/filter-knappen i 7 sekunder för att återställa luftrenaren
Knapparna fungerar inte	Barnlåset är aktiverat	Håll in ljusknappen i 3 sekunder för att stänga av barnlåset
Lamporna lyser snabbt men försvinner direkt	Luftrenaren är i viloläge	Tryck på mode-knappen och ändra inställning till automatisk, hög eller medium
Luftrenaren är inkopplad men displayen lyser inte	Luftrenaren är i viloläge	Tryck på strömknappen en gång – defaultläge kommer att köras
Luftrenaren har stängts av utan att jag manuellt stängt av den	Timern har ställts in	Sätt på luftrenaren igen genom att trycka på strömknappen
Fläkthastigheten ändras hela tiden	Luftrenaren är inställd på auto	Tryck på mode-knappen och ändra inställningen till viloläge, hög eller medium
Den färgade lampan visar inte hur ren luften är	Lampan är avstängd	Tryck på ljusknappen och välj antingen mjukt ljus eller standard
En konstig lukt kommer ifrån luftrenaren	Om luftrenaren är ny är det normal för den att lukta plast	Lukten kommer att försvinna över tid
	Förfiltret behöver rengöras	Se sida 11 och 12 för instruktioner om hur du rengör förfiltret

GARANTI OCH KUNDSERVICE

Det finns en tillverkningsgaranti på din luftrenare som varar i två år från och med inköpsdatum. Vänligen registrera ditt inköp på <https://meaco.com/warranty-register> - som tack kommer du att delta i vår månatliga prisdragning för att stödja David Shepard Wildlife Foundation. Registreringen är gratis och tillåter oss också att uppdatera dig med viktig information kring uppdateringar av din produkt.

Inom tillverkningsgarantin på två år ska alla tillverkningsfel repareras utan extra kostnad (exkluderat skada orsakad av slitage, pannsten, mineralförekomst eller smuts i vattnet). Filter täcks inte av tillverkningsgarantin.

Följande gäller:

1. Reparationer eller utbyte av komponenter under garantiperioden resulterar inte i en förlängning av garantiperioden.
2. Garantin löper ut om ändringar görs till produkten, icke autentiska komponenter har använts eller om luftrenaren har reparerats av en tredje part.
3. Komponenternas utsättning för normalt slitage täcks inte av garantin.
4. Garantin gäller enbart vid uppvisande av det oförändrade, datumstämplade originalkvittot.
5. Garantin täcker inte skada orsakad av handlingar som avviker från de som beskrivs i bruksanvisningen eller genom vårdslöshet.
6. Garantin täcker inte fel orsakade av smuts eller produkter från en tredje part.
7. Garantin täcker inte olycksskada.
8. Alla anspråk på kompensation, inklusive påföljande skada, kommer inte att underhållas.
9. Vid användning av en timer som sätter på och stänger av luftfuktaren, som kommer från en utomstående tredje part, ogiltigförklaras garantin.

För en fullständig lista över villkoren för din garanti, vänligen besök: www.meaco.com/warranty-terms.

För att förhindra onödiga utgifter rekommenderar vi att du alltid läser bruksanvisningen först. Om detta inte erbjuder en bra lösning på ditt problem, vänligen ring Meaco, så är vi glada att hjälpa till.

*Denna luftrenare har importerats till
Storbritannien och EU av:*

*Meaco (UK) Limited
Meaco House
Parklands
Railton Road
Guildford
GU2 9JX*

*E-mail: service@meaco.com
Hemsida: www.meaco.com*

Vänligen notera, för framtida referens, ditt
inköpsdatum och vart du inhandlat luftrenaren här.

Inköpsdatum:

Köpt från www.meaco.com (om detta ej är fallet,
vänligen notera leverantörens namn nedan).

Leverantörens namn:

Om din luftrenare utvecklar ett fel vid någon tidpunkt, vänligen kontakta då oss så ska vi göra vårt bästa för att hjälpa dig. Vänligen behåll originalförpackningen som din enhet anlände i utifall vi behöver hämta upp luftrenaren för reparationer/service i framtiden.



Denna märkning indikerar att denna produkt inte ska slängas tillsammans med annat hushållsavfall inom Storbritannien och EU. För att förhindra potentiell skada på miljön eller människors hälsa från okontrollerad avfallshantering, återvinn denna vara ansvarsfullt för att stödja hållbar återanvändning av våra materiella tillgångar. För att returnera din använda enhet, vänligen använd retur- och upphämtningssystemen, eller kontakta återförsäljaren där du köpte din produkt. De kan ta hand om denna produkt för miljövänlig, säker återvinning.

