



MeacoClean CA-HEPA 76x5 Wifi Manual de Instrucciones



MeacoClean CA-HEPA 76x5 Wifi

Por favor, lea este manual de instrucciones antes de usar el purificador de aire y guárdelo para futuras referencias.

Gracias por elegir a Meaco, se lo agradecemos mucho.

INFORMACIÓN DE SEGURIDAD

Este purificador de aire no debe utilizarse en habitaciones bajo las siguientes condiciones:

- *Atmósfera potencialmente explosiva*
- *Atmósferas agresivas*
- *Con una alta concentración de solventes*
- *Una tasa muy alta de polvo*



Mantenga a los niños alejados: No permita que los niños jueguen con o alrededor de esta unidad, lo que podría resultar en lesiones. Asegúrese de que la unidad sea inaccesible para los niños cuando no se le atiende. Este aparato no está destinado a ser utilizado por personas (incluidos los niños) con discapacidades físicas, sensoriales o mentales reducidas, o con falta de experiencia y conocimientos, a menos que una persona responsable de su seguridad les supervise o les dé instrucciones sobre el uso del aparato.

Mantenga la unidad en conexión a tierra: Haga funcionar siempre la unidad con un enchufe con conexión a tierra y una toma de corriente con conexión a tierra. Una clavija con conexión a tierra es una característica de seguridad esencial que ayuda a reducir el riesgo de descarga eléctrica o incendio.

Proteger el cable de corriente de daños: Nunca utilice una unidad con un cable de corriente dañado, ya que esto puede provocar riesgos eléctricos o de incendio. Si el cable de alimentación está dañado, debe ser sustituido por un cable del mismo tipo y grado de amperaje.

Cables de extensión: Los cables de extensión deben estar conectados a tierra y ser capaces de entregar los voltajes apropiados para la unidad.

Temporizadores externos: Nunca opere el purificador de aire con un temporizador externo. Si lo hace, podría dañar los componentes internos y reducir la vida útil del producto. El uso de la unidad con un temporizador externo invalidará la garantía.

Maneje con cuidado: No deje caer, tire o estelle el deshumidificador. Un tratamiento brusco puede dañar los componentes o el cableado y crear una condición peligrosa.

Colóquelo en una superficie estable: Haga funcionar siempre la unidad en una superficie estable y nivelada, por ejemplo, el suelo o un mostrador fuerte, para que el deshumidificador no pueda caer y causar lesiones.

Manténgase fuera del agua: Nunca haga funcionar la unidad en agua encharcada o estancada, ya que esto puede crear un riesgo de lesiones por descargas eléctricas. No la guarde ni la utilice al aire libre. Si los cables o componentes eléctricos se mojan, séquelos bien antes de usar la unidad. En caso de duda, no utilice el deshumidificador y consulte a un electricista cualificado o a un ingeniero aprobado por Meaco.

Mantenga los componentes eléctricos secos: Nunca permita que entre agua en los componentes eléctricos del purificador de aire. Si estas áreas se mojan por cualquier motivo, séquelas bien antes de usar el purificador de aire. En caso de duda, no utilice el purificador de aire y consulte a un electricista cualificado o a un ingeniero aprobado por Meaco.

Mantenga despejadas las tomas de aire: No obstruya ni bloquee las tomas de aire colocando el deshumidificador demasiado cerca de cortinas, paredes o cualquier cosa que restrinja la entrada de aire. Esto puede hacer que la unidad se sobrecaliente y provocar un incendio o un peligro eléctrico.

Mantenga el filtro limpio o reemplácelo: Utilice siempre un filtro de aire limpio. No permita que ningún material obstruya el filtro, ya que esto puede causar que el purificador de aire se sobrecaliente. Nunca lo use sin filtro, si el filtro está obstruido, entonces es hora de comprar un juego de filtros de repuesto. Compruebe siempre y, si es necesario, limpie o sustituya el filtro antes de encender el purificador de aire. No permita que entre aceite, grasa u otros contaminantes en el purificador de aire. No limpie el purificador de aire con disolventes orgánicos.

Es importante que el filtro esté limpio: Revise el filtro regularmente para mantenerlo limpio según las instrucciones de este manual. Un filtro sucio restringirá el flujo de aire hacia la máquina, lo que aumentará la resistencia del ventilador y podría resultar en daños y podría invalidar la garantía. La luz de encendido parpadeará cuando los filtros hayan llegado al final de su vida útil.

Apagado: Nunca desenchufe el cable de alimentación sin antes pulsar la tecla "Encendido" para apagar, ya que podría dañar la unidad. Desenchufe siempre la unidad cuando no esté en uso o se esté trasladando de un lugar a otro. Para desconectarla de la fuente de alimentación, agarre el enchufe y tire de la toma de corriente. Nunca tire del cable.

Reparaciones: Para reparar la unidad, llévela a un ingeniero de servicio calificado. Las reparaciones llevadas a cabo por personas no cualificadas pueden causar daños a la unidad o lesiones a personas o propiedades y anular la garantía.

El operador debe poner a disposición del usuario el manual de instrucciones y asegurarse de que éste lo comprenda.

CONSEJOS GENERALES

- Antes de poner en funcionamiento su purificador de aire por primera vez, se debe estudiar cuidadosamente el manual de instrucciones.
- Después de recibir el deshumidificador, debe comprobar si el aparato ha sufrido daños durante el transporte. En caso de daños, debe informar inmediatamente al remitente.
- Guarde el embalaje del humidificador en un lugar seguro para poder enviar la unidad de forma segura en caso de que necesite mantenimiento. Para ahorrar espacio, puede cortar la cinta adhesiva con un cuchillo y doblar la caja.

PRINCIPIOS GENERALES

Este purificador de aire utiliza un sistema de limpieza de aire de varias etapas. El aire de la habitación se mueve primero a través del prefiltro para eliminar las partículas más grandes, como el polvo del aire. Luego el filtro HEPA elimina los alérgenos más pequeños del aire y finalmente el filtro de carbón elimina cualquier olor del aire. El ionizador ayuda a eliminar las partículas de polvo adicionales del aire.

Cuantas más veces pase el aire de la habitación por el purificador de aire, más limpio será el aire. Por eso es importante dimensionar cuidadosamente el purificador de aire según el tamaño de la habitación. Busca un mínimo de tres cambios de aire por hora a través del purificador de aire, utilizamos cinco cambios de aire por hora como guía para calibrar la máquina.

IDENTIFICACIÓN DEL PRODUCTO

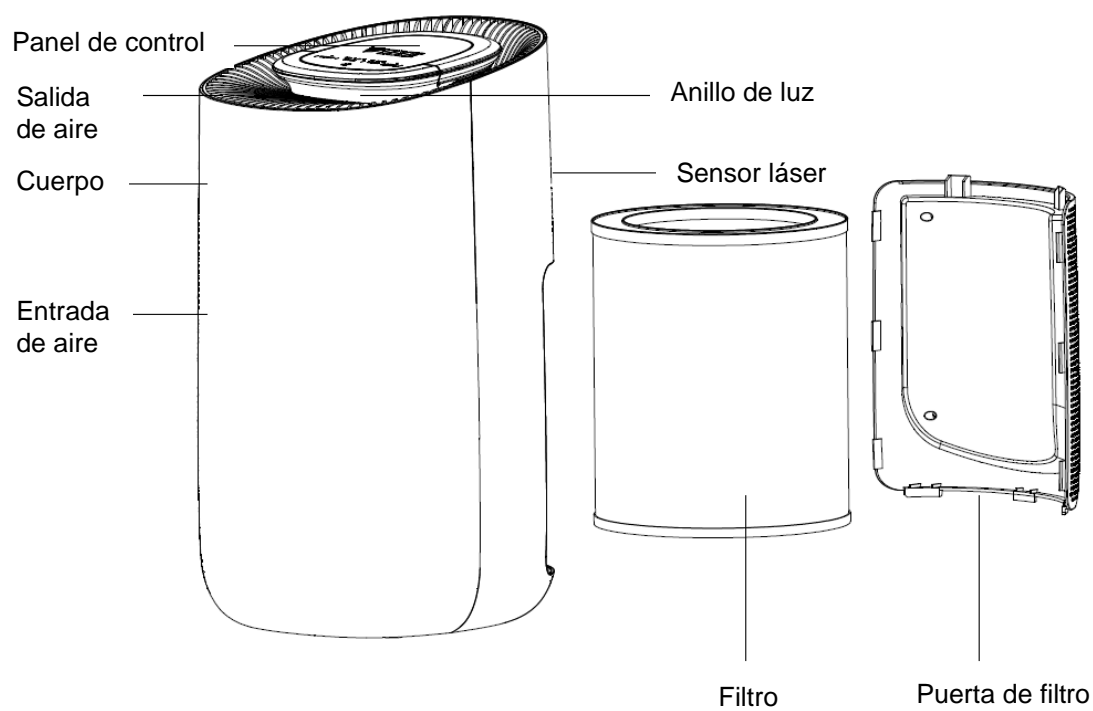

INSTALLACIÓN

- Coloque el purificador de aire en una superficie firme, plana y horizontal.
- Deje al menos 30 cm de espacio alrededor del purificador de aire y 50 cm de espacio sobre el purificador de aire cuando esté en uso.
- No permita que ningún objeto o agua caiga o se introduzca en el purificador de aire.
- Retire el embalaje del filtro antes de usarlo, consulte los diagramas que aparecen a continuación. Asegúrese de que el purificador de aire esté desenchufado antes de retirar la cubierta del filtro.

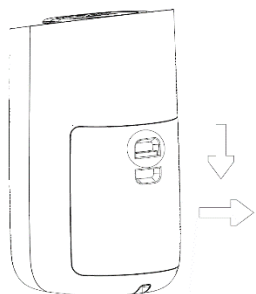

1. Abra la puerta del filtro apretando el botón de la puerta para liberarla.

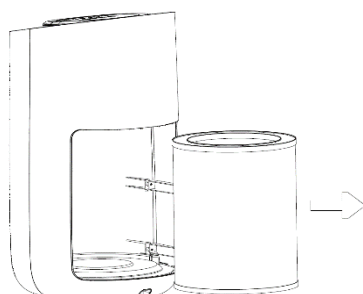

2. Empuje el filtro hacia abajo y gírelo en el sentido de las agujas del reloj para extraerlo.

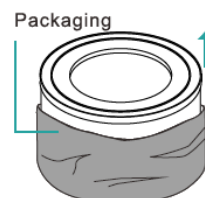

3. Retire el filtro de su embalaje.

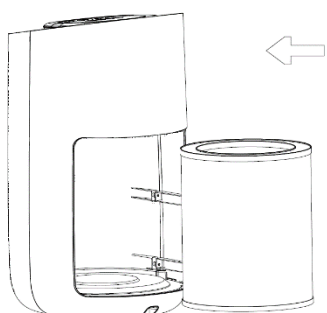

4. Reinserte el filtro.

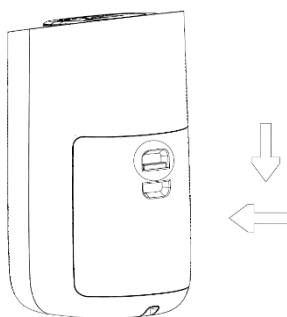

5. Vuelva a colocar la puerta del filtro en su lugar, apriete el botón de la puerta para reinsertar.



6. Pulse y mantenga pulsado el botón filtro en la pantalla durante 7 segundos.

PANEL DE CONTROL

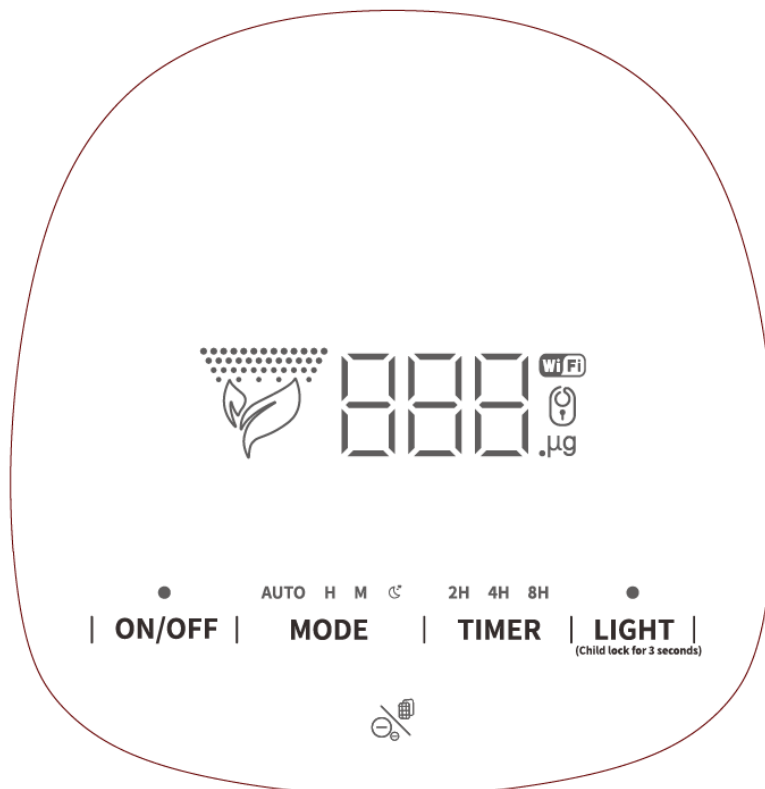

Cuando esté conectado, todos los indicadores LED se mostrarán durante un segundo y luego se apagarán: el purificador de aire está en modo espera. La pantalla es táctil, pulse los botones rápida y firmemente al menos que se

Botón Encendido

ON/OFF Presione el botón de encendido una vez para encender el purificador de aire: le indique lo contrario. funcionará en el modo predeterminado. Las luces LED cambiarán de color durante 20 segundos en el siguiente orden:

azul - cian - verde - amarillo - naranja - rojo – púrpura

Después de 20 segundos la luz se mantendrá fija. El color de luz elegido depende de la calidad del aire. El azul indica una buena calidad de aire, el amarillo indica una calidad de aire media y el púrpura indica una calidad de aire deficiente. La pantalla digital mostrará el número de PM2.5 del aire.

Vuelva a pulsar el botón de encendido para apagar el purificador de aire: todos los indicadores LED se apagarán y el purificador de aire estará en modo espera.

Lectura PM2.5

PM2,5 significa la masa por metro cúbico de aire de partículas con un tamaño (diámetro) generalmente inferior a 2,5 micrómetros (μm). El purificador de aire tiene un sensor láser que mide la concentración de partículas de polvo en el aire. Esto se muestra en la pantalla como una lectura de partículas PM2.5, mostrando eficazmente lo limpio que está el aire.

0-75 μm significa que la calidad del aire es buena, 76-150 μm significa que la calidad del aire es normal y 150+ μm significa que la calidad del aire es mala. El anillo de luz cambiará de color en consonancia a estos niveles.



AUTO H M **MODE****Botón Modo**

Presione el botón modo para moverse a través de los cuatro modos: Auto, Alto, Medio y Espera. El símbolo correspondiente se iluminará en la pantalla.

- 1. Modo automático:** La velocidad del ventilador se ajustará automáticamente de acuerdo con la calidad del aire.
- 2. Modo alto:** El purificador de aire funcionará con la velocidad más alta de ventilación.
- 3. Modo medio:** El purificador de aire funcionará con la velocidad media de ventilación.
- 4. Modo espera:** En el modo espera todas las luces de la pantalla se apagarán después de cinco segundos. El icono de la luz de encendido y del modo de descanso permanecerá encendido pero atenuado. El purificador de aire funcionará con la velocidad más baja de ventilación. Las luces de la pantalla se encenderán cuando se pulse cualquier botón. Para quitar el modo espera, pulse el botón de modo y cambie el modo a Automático, Alto o Medio.

2H 4H 8H

TIMER**Botón Temporizador/Wi-Fi**

Presione el botón del temporizador para fijar un "temporizador de apagado" para 2, 4 u 8 horas. El número de horas elegido se iluminará en la pantalla. Una vez transcurrido el tiempo elegido, el purificador de aire dejará de funcionar y todas las luces de la pantalla (excepto la luz Wi-Fi) se apagarán - el purificador de aire estará en modo espera. Consulta la página 10 para obtener más información sobre las opciones de Wi-Fi.

LIGHT

(Child lock for 3 seconds)

Botón Bloqueo Infantil/Luz

Presione el botón de luz para ajustar el brillo de la luz de color entre los modos suave, estándar y apagado. El botón de luz no puede ser utilizado durante los primeros 20 segundos de encendido del purificador de aire. Si desea apagar todas las luces de la pantalla, ponga el purificador de aire en modo espera (véase más arriba).

Mantenga pulsado el botón de la luz durante tres segundos para encender el bloqueo infantil. El purificador de aire emitirá un pitido y aparecerá un símbolo de bloqueo en la pantalla. Cuando el bloqueo infantil está activado, todas las funciones están desactivadas. Para desactivar el bloqueo infantil mantenga pulsado el botón de luz durante tres segundos. El purificador de aire emitirá un pitido y el símbolo del bloqueo desaparecerá.

Botón Ionizador/Filtro

Presione el botón ionizador una vez para encender el ionizador, presiónelo de nuevo para apagarlo. El botón sonará cada vez que se pulse. El botón ionizador/filtro no puede verse a menos que se pulse. Consulte la página 7 para ver su ubicación en la pantalla.

Una vez que el purificador de aire haya alcanzado las 2200 horas de uso, o detecte que hay que cambiar el filtro, el botón del ionizador/filtro parpadeará en rojo. Consulte las páginas 13/14 para obtener instrucciones sobre cómo cambiar el filtro. Una vez cambiado el filtro, mantenga pulsado el botón del ionizador/filtro durante 7 segundos para reiniciar el purificador de aire.

El purificador de aire seguirá funcionando con el botón del ionizador/filtro parpadeando en rojo, pero el filtro debe cambiarse o el purificador de aire puede resultar dañado.



CONEXIÓN WI-FI A TRAVÉS DE LA APLICACIÓN "SMART LIFE".

El purificador de aire puede ser controlado a través de un dispositivo inteligente usando la aplicación Smart Life de terceros. Sólo se puede emparejar un dispositivo móvil a la vez. Si desea cambiar el dispositivo móvil al que está conectado el purificador de aire, asegúrese de eliminar la conexión del dispositivo inteligente previamente conectado.

1. Descargue la aplicación " Smart Life".



2. Asegúrese de que el purificador de aire no esté en modo espera, puede estar en automático, alto o medio.

3. Mantenga pulsado el botón temporizador durante 7 segundos, el purificador de aire emitirá un pitido y el botón Wi-Fi comenzará a parpadear rápidamente.



4. Abre la aplicación y haga clic en "Añadir dispositivo".

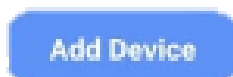

5. Haga clic en "Pequeños electrodomésticos" y luego en "Purificador de aire".

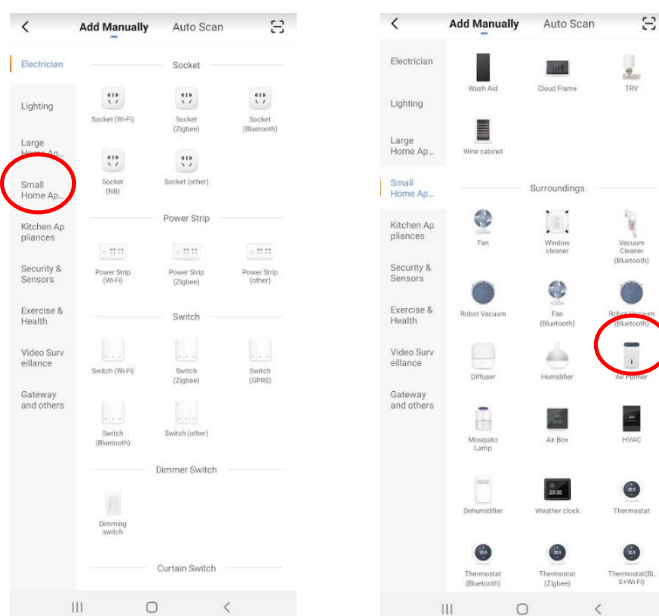

6. Haz clic en "Confirmar indicador parpadea rápidamente".

Confirm indicator rapidly blink

7. Introduzca su contraseña de Wi-Fi y haga clic en "Confirmar".

8. Espere a que la aplicación se conecte al purificador de aire. Esto puede tardar unos minutos. Coloque su dispositivo inteligente lo más cerca posible del purificador de aire.

9. Si la conexión falla, haga clic en "Cambiar modos de emparejamiento".

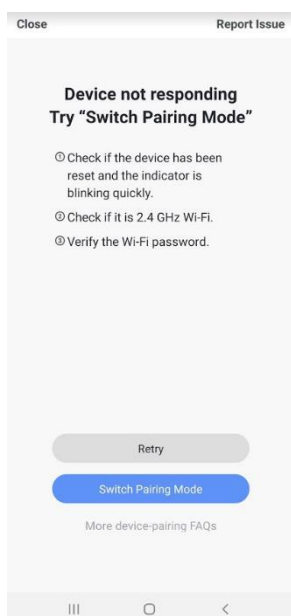

10. Mantenga el botón temporizador de nuevo durante 7 segundos. El purificador de aire emitirá un pitido y después de un par de segundos el botón Wi-Fi cambiará a parpadear lentamente.

11. Desplácese hasta la parte inferior de la página y haga clic en "Confirmar el indicador parpadea lentamente".

Confirm indicator slowly blink

12. Introduzca su contraseña de Wi-Fi y haga clic en "Confirmar".

13. Haga clic en "Ir a conectar". La aplicación le llevará a la página Wi-Fi de su dispositivo móvil.

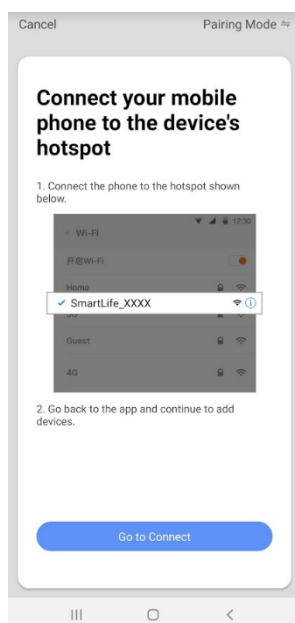

14. Elija la conexión Wi-Fi llamada " Smart Life " (o algo similar, el nombre será diferente según el tipo de dispositivo móvil utilizado).

15. Vuelva a la aplicación y una vez que la conexión alcance el 100% estará completa.

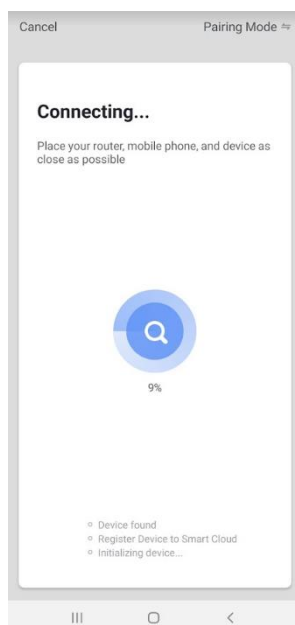

LIMPIEZA Y ALMACENAMIENTO

- Antes de limpiar el purificador de aire, asegúrese de que la alimentación se ha apagado y de que el purificador de aire está desenchufado de la red eléctrica.
- El purificador de aire tiene un filtro que es una combinación de lo siguiente: el prefiltro, el filtro HEPA y el filtro de carbón.

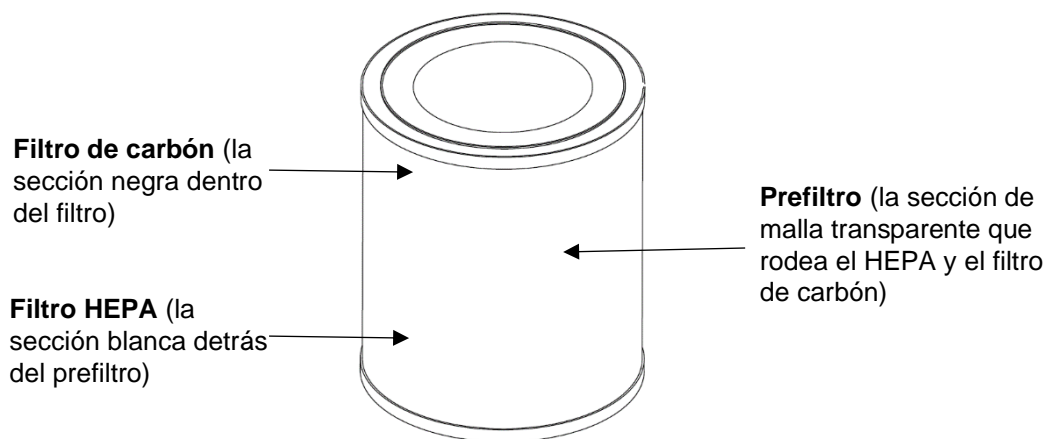

- El prefiltro debe limpiarse cada dos semanas con un paño suave para eliminar el polvo y la suciedad. No limpie el prefiltro con agua ni con una aspiradora.
- Los filtros HEPA y de carbón no pueden ser limpiados ya que están dentro del filtro y son inaccesibles.
- El filtro completo debe ser reemplazado cuando el botón ionizador/filtro parpadee en rojo - esto lo hará después de 2200 horas de uso o si detecta una acumulación de polvo y suciedad en los filtros. Consulte la página 7 para ver la ubicación del botón del ionizador/filtro.
- El purificador de aire seguirá funcionando con el botón del ionizador/filtro parpadeando en rojo, pero el filtro debe cambiarse o el purificador de aire puede resultar dañado.
- Para cambiar el filtro, siga los seis pasos siguientes:

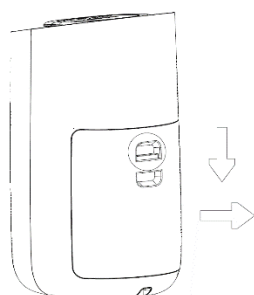

1. Abra la puerta del filtro apretando el botón de la puerta para liberarla.

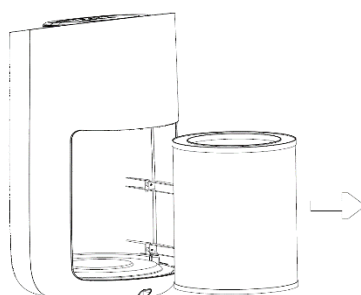

2. Empuje el filtro hacia abajo y gírelo en el sentido de las agujas

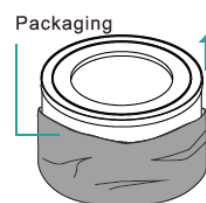

Retire el filtro nuevo de su embalaje.

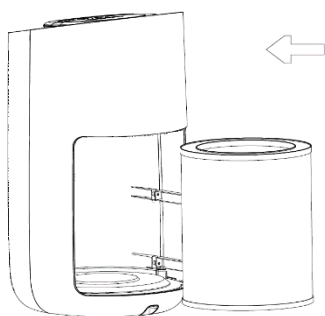

4. Inserte el filtro nuevo.

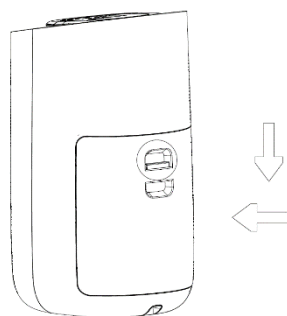

5. Vuelva a colocar la puerta del filtro en su lugar, apriete el botón de la puerta para reinsertarla.



6. Mantenga pulsado el botón del filtro en la pantalla durante 7 segundos para reiniciar el purificador de aire.

- Si no se va a utilizar el purificador de aire durante un largo período de tiempo, limpie el filtro y guarde la máquina en un lugar libre de polvo y alejado de la luz solar directa, preferiblemente cubierto con una capa de plástico.

ESPECIFICACIONES

Tamaño de la habitación	76m ³ para 5 cambios de aire/hora
Nivel de ruido (alto/medio/espera)	56/43/25 dB(A)
Flujo de aire (alto/medio/espera)	450m ³ /250m ³ /150m ³
Calificación de voltaje	220 – 240V / 50Hz
Consumo energético	50W
Dimensiones (Alto-Ancho-Largo)	497 x 303 x 270 mm
Peso neto / bruto	4.6 Kg / 5.5 Kg

PROBLEMAS Y SOLUCIONES.

PROBLEMA	CAUSA	SOLUCIÓN
El botón ionizador/filtro está parpadeando en rojo	El filtro está sucio y necesita ser reemplazado	Cambie el filtro y luego mantenga el botón del ionizador/filtro pulsado durante 7 segundos para reiniciar el purificador de aire
El botón ionizador/filtro sigue parpadeando en rojo después de cambiar el filtro.	El purificador de aire necesita ser reajustado	Hay que reiniciar el purificador de aire. Mantenga pulsado el botón ionizador/filtro durante 7 segundos para reiniciar el purificador de aire.
Todos los botones están deshabilitados	El bloqueo infantil ha sido activado	Mantenga el botón de la luz pulsado durante 3 segundos para desactivar el bloqueo infantil
Las luces se encienden y se apagan de inmediato	El purificador de aire está en modo espera	Presione el botón modo y cambie el modo a Automático, Alto o Medio
El purificador de aire está enchufado pero no hay luces en la pantalla	El purificador de aire está en modo espera	Presione el botón encendido una vez - funcionará en modo predeterminado
El purificador de aire se ha apagado sin que yo lo haya apagado manualmente.	El temporizador estaba programado	Vuelva a encender el purificador de aire pulsando el botón de encendido
La velocidad de ventilación sigue cambiando	El purificador de aire está en modo automático	Presione el botón modo y cambie el modo a Espera, Alto o Medio
La luz de color no muestra la limpieza del aire	La luz está apagada	Presione el botón luz y elija entre suave o estándar
Hay un olor extraño que proviene del purificador de aire	Si el purificador de aire es nuevo, es normal que emita un olor a plástico	El olor desaparecerá con el tiempo
	El prefiltro necesita ser limpiado	Vea las páginas 11/12 para las instrucciones de cómo limpiar el prefiltro

GARANTÍA Y ATENCIÓN AL CLIENTE

Hay una garantía del fabricante de dos años para su purificador de aire a partir de la fecha de compra. Por favor, registre su compra en <https://meaco.com/warranty-register>. Como agradecimiento, entrará en nuestro sorteo mensual de premios gratuitos para ayudar a apoyar a la Fundación de Vida Silvestre David Shepard. El registro también nos permite mantenerle al día con cualquier novedad importante relativa a su producto.

Durante los dos años de garantía del fabricante, todos los defectos de fabricación serán reparados sin cargo alguno (excluyendo los daños causados por el desgaste, la cal, los depósitos minerales o la suciedad en el agua). Los filtros no están cubiertos por la garantía del fabricante.

Se aplica lo siguiente:

1. Cualquier reparación o sustitución de componentes durante el período de garantía no supondrá una ampliación del período de garantía.
2. La garantía expirará si se han realizado modificaciones, si se han instalado componentes no originales o si el humidificador ha sido reparado por un tercero.
3. Los componentes sometidos a un desgaste normal no están cubiertos por la garantía.
4. La garantía sólo es válida si se presenta el recibo de compra original, sin modificaciones y con la fecha impresa.
5. La garantía no cubre los daños causados por acciones que se desvíen de las descritas en el manual del usuario o por negligencia.
6. La garantía no cubre los fallos causados por la suciedad o por productos de terceros.
7. La garantía no cubre los daños accidentales.
8. No se aceptarán reclamaciones de indemnización, incluidos los daños indirectos.
9. El uso de un dispositivo de encendido de terceros que encienda o apague el humidificador a través de la red eléctrica invalidará la garantía.

Para la lista completa de los términos y condiciones de la garantía por favor visite: www.meaco.com/warranty-terms.

Para evitar gastos innecesarios, le recomendamos que lea siempre con atención el manual del usuario en primer lugar. Si esto no proporciona una solución, por favor llame a Meaco y estaremos encantados de ayudarle.

Este purificador de aire ha sido importado a España por:

*Meaco (UK) Limited
Meaco House
Parklands
Railton Road
Guildford
GU2 9JX*

*Teléfono: 01483 234900
E-mail: service@meaco.com
Página web: www.meaco.com*

Por favor, anote, para futuras referencias, su fecha de compra y dónde compró el humidificador aquí.

Fecha de compra

Adquirido en www.meaco.com (si no, por favor anote el nombre del proveedor abajo).

Nombre del proveedor:

Si su purificador de aire se avería en cualquier momento, póngase en contacto con nosotros y siempre intentaremos ayudarle lo mejor que podamos. Por favor, conserve la caja original y el embalaje en el que llegó su unidad por si necesitamos recoger el humidificador para una reparación/servicio en el futuro.



Esta marca indica que este producto no debe ser desechado con otros residuos domésticos en toda la UE. Para evitar posibles daños al medio ambiente o a la salud humana por la eliminación incontrolada de residuos, recíclelo de forma responsable para promover la reutilización sostenible de los recursos materiales. Para devolver el dispositivo usado, utilice los sistemas de devolución y recogida o póngase en contacto con el minorista donde compró el producto. Ellos pueden llevar este producto a un centro de reciclaje seguro para el medio ambiente.

