



## Meaco Deluxe 202 Affugter Brugsvejledning



### **Meaco Deluxe 202 Affugter**

*Læs venligst denne brugsvejledning før brug af din Meaco Deluxe 202 Affugter og gem manualen for fremtidig reference.*

**Tak fordi du valgte Meaco, det sætter vi pris på.**

## SIKKERHEDSINFORMATION

---

### BEMÆRK

Denne affugter må ikke anvendes i rum under følgende betingelser:

- Miljøer med eksplosionsfare
- Aggressive atmosfærer
- Miljøer med en stor koncentration af opløsningsmidler
- Miljøer med høje støvforhold



**Hold børn på afstand:** Lad ikke børn lege med eller omkring denne enhed, da det kan resultere i skade. Sørg for at enheden ikke er tilgængelig for børn der ikke er under opsyn. Denne person er ikke ment til brug af personer (herunder børn) med reducerede fysiske eller mentale evner, eller manglende erfaring eller viden, medmindre at de er under opsyn under anvendelsen af enheden af en person, der er ansvarlig for deres sikkerhed.

**Anvend kun en jordforbindelse:** Brug altid enheden med en jordforbindelse og en jordforbindelse. En jordforbindelse er et vigtigt sikkerhedselement, som samtidig reducerer risikoen for stød eller brand

**Beskyt strømforsyningen mod skader:** Brug aldrig en enhed med en beskadiget netledning, da dette kan resultere i elektrisk eller brandfare. Hvis netledningen er beskadiget, skal den udskiftes med en ledning af samme type og strømstyrke.

**Forlængerledninger:** Forlængerledninger skal jordes og kunne levere den passende spænding til enheden.

**Håndter forsigtigt:** Undgå at tabe, smide eller ødelægge affugteren. Behandler du ikke affugteren med forsigtighed, kan du beskadige komponenter eller ledninger og skabe fare.

**Anvend enheden på stabil overflade:** Brug altid enheden på en stabil, plan overflade, f.eks. gulvet eller en stabil bordoverflade, så affugteren ikke kan falde ned og forårsage skade.

**Må ikke opbevares i nærheden af vand:** Brug aldrig enheden i vand eller under udsættelse for vand, da dette kan medføre fare for elektrisk stød. Må ikke opbevares eller betjenes udendørs. Hvis elektriske ledninger eller komponenter bliver våde, skal du tørre dem grundigt, inden du bruger enheden. Hvis du er i tvivl, må du ikke bruge affugteren og bør i stedet konsultere en autoriseret elektriker eller en Meaco-godkendt ingeniør.

**Hold luftindgange klare:** Undgå at tilstoppe eller blokere luftindgangene ved at placere affugteren for tæt på gardiner, vægge eller andet, der begrænser indgangen. Dette kan resultere i at enheden overophedes hvilket kan medføre elektrisk fare.

**Hold elektriske komponenter tørre:** Lad aldrig vand komme ind i luftfugters elektriske komponenter. Hvis disse områder bliver våde, skal du tørre dem grundigt, inden at du anvender luftfugter. Hvis du er i tvivl, skal du ikke bruge luftfugter, men i stedet konsultere en autoriseret elektriker eller en Meaco-godkendt ingeniør.

Operatøren skal gøre instruktionsvejledningen tilgængelig for brugeren og sikre, at brugeren forstår denne manual før at enheden tages i brug.

## GENEREL VEJLEDNING

---

- Inden at affugteren anvendes for første gang, bør denne brugsanvisning omhyggeligt gennemlæses.
- Efter modtagelse af enheden, bør du sikre, at der ikke er opstået skader på din affugter under transport. I tilfælde af eventuel skade, skal du straks underrette afsenderen om dette.
- Affugteren bør placeres på en flad, stabil overflade. Placer ikke affugteren i nærheden af varmekilder, f.eks. i nærheden af brændeovne eller lignende. Undgå også at placere affugteren i direkte sollys.
- Sørg for at affugteren ikke er placeret i nærheden af møbler eller elektriske enheder for at undgå at påføre dampskader på enheden.
- Vi anbefaler på det kraftigste at bruge luftfugteren med dets calciumcarbonatfilter for at forhindre kalkskader, især i områder med hårdt vand.
- Opbevar affugterens emballage eller boks på et sikkert sted – dette er nødvendigt, hvis affugteren skal til service i fremtiden. For at spare plads, kan du skære gennem tapen med brug af en kniv og folde papkassen sammen.

## AFFUGTERENS PRINCIPPER

---

Vibrationer med høj hastighed inde i luftfugteren skaber små vandpartikler, der sendes ud i rummet fra toppen af enheden.

Vi anbefaler at du indstiller affugteren til at opnå et målniveau mellem 40% rh til 60% rh. Skimmelsvamp dannes ved 68% rh, så det er vigtigt at huske på, at enheden ikke bør indstilles for højt.

Den ultraviolette lampe af affugterens bund, dræber bakterier der eventuelt er i til stede i vandet, for at sikre, at den tåge der afgives er så ren som mulig. Som en del af denne proces, vil plastikken i bunden blive ful. Dette er ikke en fejl og er umulig at forhindre - og er bevis på, at enhedens UV-lampe gør sit job. Lampens lukkes, når tanken er fjernet fra enheden. Forsøg aldrig at kigge direkte ind i UV-lampen når den er i brug, da dette på sigt kan beskadige dit syn.

Det er normalt at enheder som disse skaber en overflade af vand uanset hvor de placeres. Dette kan undgås eller reduceres ved at sikre, at tågeventilerne ikke peger mod hinanden og at den udstedte luft ikke sendes i samme retning. Du kan, hvis nødvendigt, også reducere mængden af den tåge der afgives fra enheden. En MeacoFan kan også anvendes til at hjælpe med at distribuere tågen rundt i hele dit lokale eller værelse.

Hvis de møbler som placeres nær affugteren er sårbare over for fugtbeskadigelse, anbefaler vi at du bruger enheden et andet sted eller at du beskytter deres overflade mod affugteren.

## PRODUKTIDENTIFIKATION

---

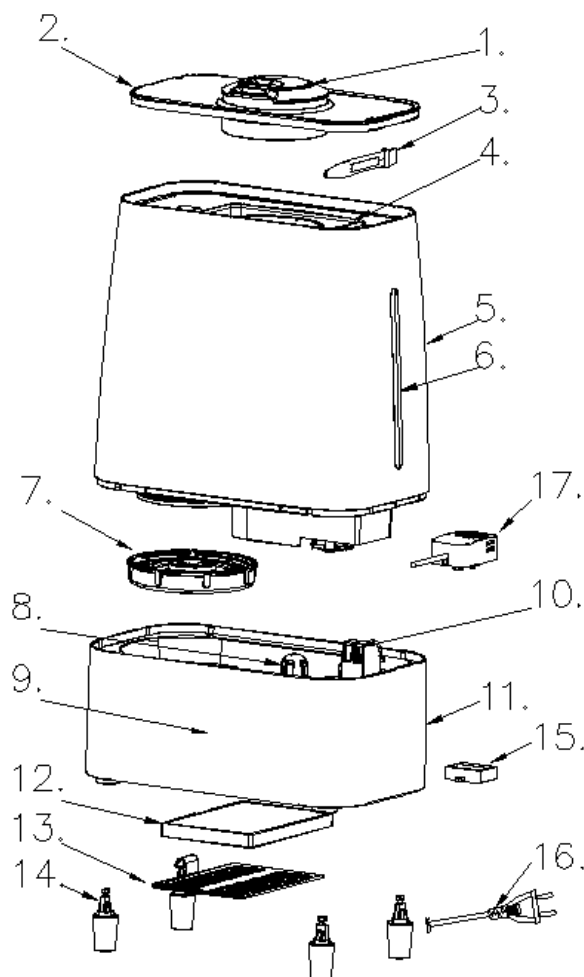

- |                      |                          |                     |                         |
|----------------------|--------------------------|---------------------|-------------------------|
| 1. Tåldyse           | 2. Øverste låg           | 3. Rengøringsbørste | 4. Håndtag til vandtank |
| 5. Vandtank          | 6. Vindue til vandniveau | 7. Låg til vandtank | 8. Vandhus              |
| 9. Kontrolpanel      | 10. Luftudgang           | 11. Base            | 12. HEPA-filter         |
| 13. Filterbeskytter  | 14. Ben                  | 15. Aromaboks       | 16. Strømledning        |
| 17. Fugtighedssensor |                          |                     |                         |



Ben



Rengøringsbørste



Fjernbetjening

## FUGLEPERSPEKTIV AF PRODUKTET

### ØVERSTE LÅG

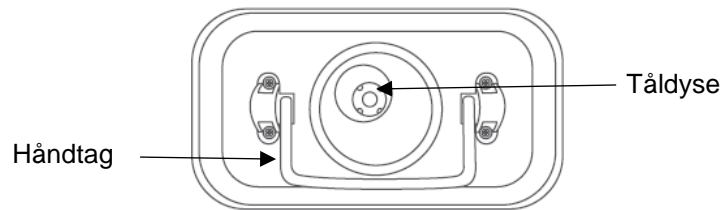

### VANDTANK

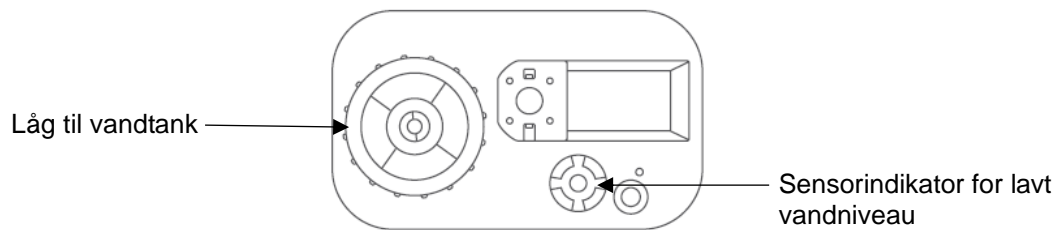

### BASE

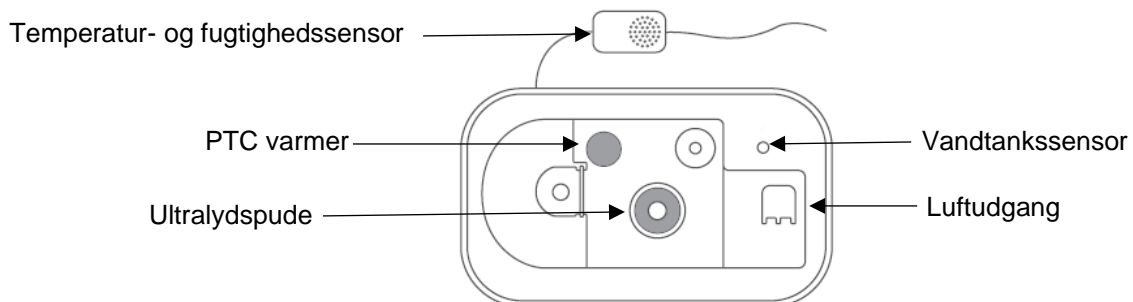

### UNDERSIDEN AF PRODUKTET

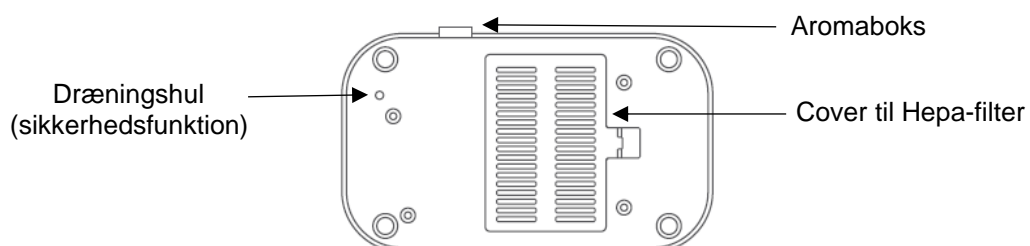

## KONTROLPANEL

---

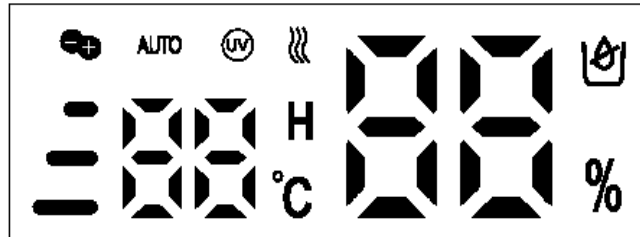

- Når% -symbolet vises, vil dataene på det digitale display henvise til fugtighedsniveauet i miljøet.
- Når °C symbolet vises, vil dataene på det digitale display henvise til temperaturen i miljøet.
- Når H-symbolet vises, betyder det, at timeren er indstillet. Tryk på knappen Timer for at se antallet af resterende timer.
- Fugtighedsniveauet i miljøet vises i 10 sekunder på displayet, og derefter vises temperaturen i miljøet i 5 sekunder. Dette gentages løbende.



### TÆND/SLUK knap

Når affugteren er tilsluttet strøm, vil maskinen bippe og tænde i standby-tilstand. Tryk én gang på tænd/sluk-knappen. Herefter vil LED-displayet lyse og maskinen vil begynde at køre. Tænd på knappen igen og maskinen vil stoppe sin drift og gå tilbage til standby-tilstand.



### AUTO TILSTAND

Tryk på knappen Auto/Nat hvis maskinen skal anvendes i automatisk kontroltilstand. Denne lader maskinen opretholde et relativt fugtighedsniveau på mellem 50% rh og 60% rh. Enheden vil vælge den bedste befugtningstype i henhold til rummets luftfugtighed.



### NATTETILSTAND

Tryk på Auto/Nat-knappen i 3 sekunder for at anvende enheden i Nattetilstand. Herefter vil lysene på displayskærmen dæmpes. Tryk på en vilkårlig knap for at afslutte nattetilstand, og skærmen vil igen lyse op.



### TIMER

Tryk på Timer-knappen for at indstille timeren til Slukket i en periode på mellem 1 til 10 timer. Fortsæt med at trykke på Timer-knappen indtil at det ønskede antal timer er opnået. Det valgte nummer vil blinke tre gange og herefter vil skærmen vende tilbage til at vise stuetemperaturen. Symbolet H vises på skærmen for at bekræfte, at timeren er indstillet. Enheden stopper automatisk sin drift efter at den har opereret i det valgte antal timer. For at se det resterende antal timer, kan du til enhver tid trykke på Timer-knappen og nummeret vises på displayet.



### UV LAMPE

Tryk på UV/Ioniser-knappen for at tænde for UV-lampen. Denne funktion dræber bakterier der findes i vandet. UV-ikonet vises på displayskærmen for at bekræfte. At UV-lampen er tændt. Tryk på UV/Ioniser-knappen igen for at slukke lampen. UV-lampen slukkes også altid, når tanken bliver fjernet fra enhedens base. Kig aldrig direkte ind i en UV-lampe, når den er i brug. Dette kan beskadige dit syn.



### IONISATOR

Hold UV/Ioniser-knappen nede i 3 sekunder for at tænde ionisatoren. Funktionen absorberer støvpartikler i luften. Plus- og minus-ikonet vises på displayet for at bekræfte, at ionisatoren er tændt. Hold UV/Ioniser-knappen nede igen i 3 sekunder for at slukke for ionisatoren.



### VARM TÅGE

Tryk på knappen Varm Tåge for at starte den varme tågefunktion. PTC-elementet i enheden sættes nu i drift, og tågen bliver varm. Tre lodrette linjer vises på displayet, hvilket bekræfter, at funktionen Varm Tåge er indstillet. Tryk på knappen igen for at afslutte funktionen. Når funktionen er deaktiveret, vil enheden kun udstede kølig tåge.



### TÅGENIVEAU

Tryk på knappen Tågeniveau for at ændre fugtighedsniveauet. Output niveau 1, 2 eller 3 kan vælges (niveau 1 er det laveste og niveau 3 er det højeste). Tre vandrette linjer i venstre side af displayet viser, hvilket niveau der er valgt.



### HYGROSTAT

Tryk Hygrostat-knappen for at indstille det ønskede fugtighedsniveau. Det valgte nummer vil blinke tre gange, og herefter skifter displayet tilbage til at vise det aktuelle fugtighedsniveau i miljøet. Fugtigheds målet kan justeres mellem 40% rh og 80% rh. Maskinen kører, indtil det ønskede fugtigheds mål er nået. Bemærk, at når maskinen begynder at arbejde, befugter den i 2 minutter uanset fugtighedsniveauet i rummet.



### INGEN VAND

Ikonet til venstre vises på displayet, når der ikke findes vand i vandtanken. Enheden stopper automatisk sin drift.

## DRIFT

---

Se venligst side 4 og 5 for at identificere Meaco Deluxe 202 dele.

1. Påsæt de fire ben til enheden. Det er vigtigt at benene placeres rigtigt således at basen kan hæves og luft kan tilgå enheden.
2. Fjern de øverste låg og vandtanken fra basen.

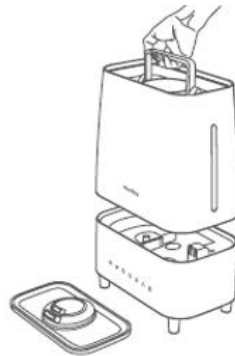

3. Vend vandtanken på hovedet, og skru vandtækslet af og fjern det fra vandbeholderen. Calciumkarbonatfilteret fastgøres til vandbeholderens låg.



4. Fyld vandtanken med vand, skru hættten til vandtanken tilbage på plads og placer vandtanken sikkert på enhedens base. Vandtankniveauet kan ses gennem vinduet på venstre side.





5. Placer igen det øverste låg korrekt.
6. Brug tågeventilerne på det øverste låg til at indstille den ønskede retning for den tåge, der udstedes.
7. Tilknyt enheden til en strømforsyning og tryk på Tænd/Sluk-knappen.
8. For at anvende aromafunktionen, skal du følge nedstående trin:
  - Fjern aromaboksen fra maskinen (se diagrammet nedenfor).
  - Brug vandopløselig aromaolie til anvendelse i aromaboksen.
  - Placer igen aromaboksen i enheden.
  - Aromafunktionen sættes automatisk i drift når maskinen tændes.
  - For at stoppe aromafunktionen (eller hvis enheden ikke er i brug gennem en længere periode), skal du fjerne svampen fra aromaboksen og rengøre den. Indsæt igen aromaboksen i enheden.



9. Vælg den ønskede indstilling ved at anvende kontrolpanelet (se side 6 og 7 for yderligere information).
10. Bemærk venligst, at HEPA allerede er installeret i enheden. Se side 11 for instruktioner om, hvordan du udskifter og indsætter et HEPA-filter.

## RENGØRING OG OPBEVARING

---

- Før at affugterens stik trækkes ud af stikkontakten, vær da sikker på at enheden og strømforsyningen er slukket.
- Når luftbefugteren har været brugt i 72 timer, stopper den automatisk med at virke, da den kræver rensning og vask. '72t' vil flashe på skærmen. Alle funktioner vil blive gemt og knapperne på skærmen vil blive deaktiveret.
- Rengøring af følgende fire komponenter skal udføres: den ultrasoniske pude, vandtanken, basens inderside og kalciumkarbonatfiltret. Disse bør jævnligt rengøres som beskrevet i instruktionerne nedenfor – dog SKAL de rengøres når der er gået 72 timer og LED-lysene begynder at blinke.
- Når rengøringen er fuldført, hold da tænd-knappen nede i tre sekunder. Dette gendanner akkumulatoren til 0 timers.
- Tryk på tænd-knappen igen og affugteren vil atter påbegynde sin drift som før.

### ULTRALYDSPUDE OG PTC VARMER

- Ultralydspuden kan findes på enhedens base og vibrerer ved høje hastigheder for at omdanne vand til tåge.

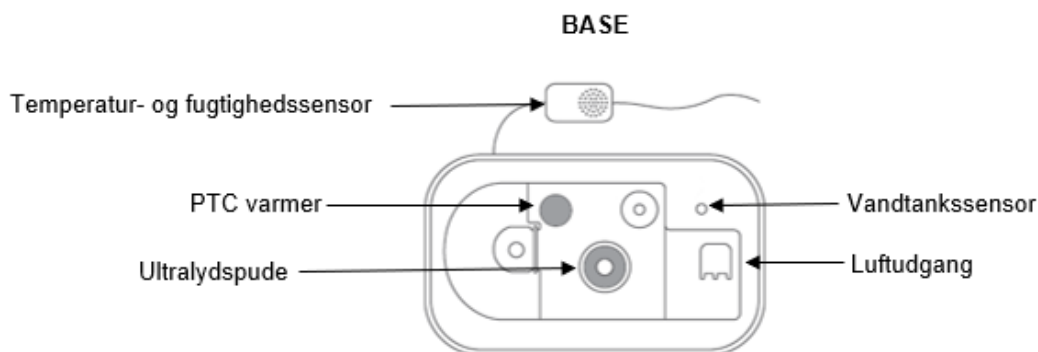

- I områder hvor vandkvaliteten er hård, dannes der kalk på ultralydspuden og PTC varmer. Ultralydspuden skal rengøres med et rengøringsmiddel.
- Tilsæt en lille mængde rengøringsmiddel på ultralydspuden og PTC varmer, lad det suge i håndvasken i 10 til 15 minutter.
- Rengør den ultralydspuden og PTC varmer med den lille børste, der findes øverst i vandtankens låg - gør dette indtil at al kalksten er forsvundet.
- Skyl den ultralydspude og PTC varmer i vand for at fjerne eventuelle rester.
- Rengør ikke ultralydspuden og PTC varmer med metal eller andet materiale, der kan skrabe og forårsage skade på enheden.
- Ultralydspuden og PTC varmer skal rengøres ugentligt.

## VANDTANKEN

- Vandtanken skal rengøres to gange om ugen, når enheden ofte er i brug.
- Anvend en blød klud for at rengøre ydersiden af vandtanken.
- Der kan forekomme mindre mængder af snavs der har hobet sig op på indersiden af vandtanken - brug en blød klud til at fjerne dette.
- Hvis kalk begynder at hobe sig op inde i vandtanken, skal du anvende en egnet rengøringsopløsning og udskifte enhedens calciumkarbonatfilter.
- Vandtanken skal rengøres ugentligt.

## INDE I BASEN

- Fjern vandet fra basen og rengør eventuel kalk med den medfølgende rengøringsbørste.
- Tør indersiden af basen af med brug af en damp klud.
- Basens inderside skal rengøres ugentligt.
- Bemærk venligst, at det er normalt at plastikken får en gul farve. Dette betyder, at UV-lampen fungerer korrekt og er ikke en fejl.

## CALCIUMKARBONATFILTER

- Calciumkarbonatfilteret findes inde i vandtanken, der er fastgjort til vandtankens låg.
- For at regenerere calciumkarbonatfilteret skal du sætte filteret i vand med 5% salt i 24 timer. Skyl efter og indsæt det i vandbeholderen. Denne proces skal finde sted hver 3. måned.
- Calciumkarbonatfilteret skal udskiftes, når hvide støvaflejringer begynder at dannes rundt om luftfugteren. Dette er kalk.
- Ved udskiftning af calciumkarbonatfilteret skal du sætte det nye filter i vand med 5% salt i 24 timer. Skyl filteret, og sæt det ind i vandbeholderen.

## HEPA/KUL FILTER

- HEPA-filtret er i stand til at tilbageholde 97,3% af partikler med 0,3 mikrometer i diameter hvilket er med til at rense luften i dit miljø.
- Trækulfilteret er et aktivt kulfilter med 12-15 g trækul, der bidrager til at fjerne lugte fra miljøet.
- HEPA/kulfiltret kan findes under befugterens bund og skal udskiftes, når farven skifter fra hvid til mørkegrå - dette sker cirka hver halve år.
- For at fjerne HEPA/kulfiltret, skal du trykke filterdækslet åbent.
- Fjern plastindpakning fra det skiftbare HEPA/kulfilter, før at dette indsættes i enheden.
- Det skiftbare HEPA/kulfilter skal indsættes, således at HEPA (hvid) siden vender udad. Fastgør igen filterdækslet.

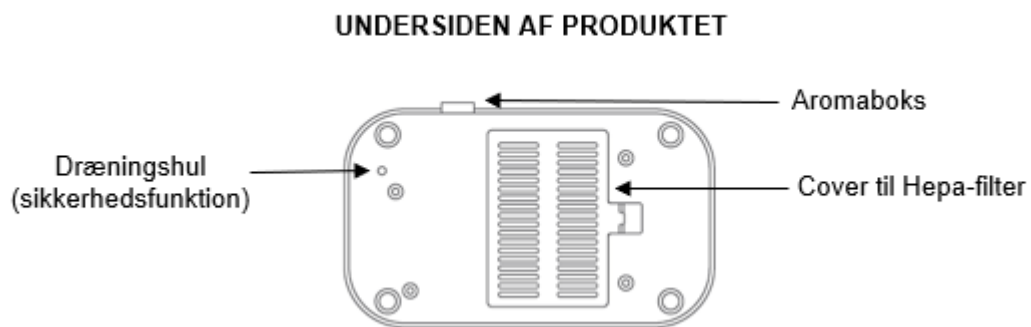

## SPECIFIKATIONER

---

	<b>I Kølig Tåge-tilstand</b>	<b>I Varm Tåge-tilstand</b>
<b>Tågekapacitet</b>	300ml / time	400ml / time
<b>Tankkapacitet</b>	5.3 liter	5.3 liter
<b>Strømforsyning</b>	25W	105W
<b>Strømniveau</b>	Maks 35dB(A)	Maks 45dB(A)
<b>Aroma diffusor</b>	Ja	
<b>Ionisering</b>	Ja	
<b>Ultraviolet Vandsterilisation</b>	Ja	
<b>Timer</b>	Ja – mellem 1 og 10 timer	
<b>Nattetilstand</b>	Ja	
<b>Justerbart fugtighedsniveau</b>	Ja – mellem 40%rh og 80%rh	
<b>Automatisk sluk</b>	Ja	
<b>HEPA Filter</b>	Ja	
<b>Karbonfilter</b>	Ja	
<b>Dimensioner (HBD)</b>	335 x 255 x 150 mm	
<b>Nettovægt</b>	2050g	

## PROBLEMLØSNING

---

PROBLEM	ÅRSAG	LØSNING
<b>Der kommer ingen tåge fra affugteren</b>	Maskinen er ikke tilsluttet en strømforsyning	Tilknyt strøm til enheden
	Der er ikke tændt for strømmen	Tryk på Tænd-knappen
	Der er ingen vand i vandtanken	Fyld vandtanken med vand (se side 8)
	Der er ikke nok vand i vandtanken	Fyld vandtanken med mere vand (se side 8)
	HEPA/kul-filtret er blokeret eller tilstoppet	Udskift HEPA/kul-filtret
<b>Der udstedes en mærkelig luft fra enheden</b>	Det er en ny maskine	Fjern vandtanken fra basen. Placer vandtanken på et tørt og køligt sted i 12 timer
	Vandet har været i vandtanken i for lang tid eller vandet er beskidt	Rengør vandtanken (se side 11) og udskift vandet
<b>Maskinen larmer</b>	Vandtanken står i en ukorrekt stilling	Sørg for at vandtanken er sikret
	Der er ikke nok vand i vandtanken	Fyld vandtanken med mere vand (se side 8)
	Maskinen befinder sig på en ustabil overflade	Placer maskinen på en flad overflade
	HEPA/kul-filtret er tilstoppet	Udskift HEPA/kul-filtret
<b>Tågen udstedes fra udgangen på det øverste låg</b>	Låget er ikke ordentligt fastgjort	Fastgør låget tilstrækkeligt
	Luftventilerne er stoppet til grundet kalk	Sørg for at rengøre udgangsventilerne
<b>Der er gul misfarvning i bunden af affugteren</b>	Dette stammer fra UV-lampen som steriliserer vandet	Dette er ikke en fejl og er et tegn på, at affugteren virker korrekt
<b>Display-skærmen blinker</b>	Affugteren har været i brug i 72 timer og skal rengøres	Rengør affugteren (se side 10)

## GARANTI OG KUNDESERVICE

---

Din affugter leveres med en toårs købsgaranti som træder i kraft på købsdatoen. Registrer venligst dit køb på <https://meaco.com/warranty-register>, og som tak, vil du automatisk deltage i en gratis lodtrækning i David Shepard Wildlife Foundation. Ved at registrere dig, kan vi også holde dig opdateret med vigtige udviklinger af dit produkt.

Inden for den toårige garanti, reparerer alle produktionsfejl gratis (ekskl. skader på enhedens filter og vandtank, der udsættes for alment slid under brug).

Følgende er gældende:

1. Eventuelle reparationer eller udskiftninger af komponenter i garantiperioden vil ikke medføre forlængelse af garantiperioden.
2. Garantien udløber, hvis der er foretaget ændringer, hvis der er monteret komponenter der ikke stammer fra producenten eller hvis affugteren er blevet repareret af en tredjepart.
3. Komponenter, der udsættes for normalt slid og brug er ikke omfattet af garantien.
4. Garantien gælder kun ved fremvisning af den originale, uændrede og datostemplede købskvittering.
5. Garantien dækker ikke skader forårsaget af handlinger, der afviger fra dem som beskrevet i brugsanvisningen eller ved forsømmelse af affugteren.
6. Garantien dækker ikke skader der er forårsaget af snavs eller tredjepartsprodukter.
7. Garantien dækker ikke utilsigtet skade.
8. Alle erstatningskrav, herunder følgeskader, bevilliges ikke.
9. Garantien dækker ikke skader forårsaget af kalk.
10. Brug af en tredjepartsenhed til at tænde og slukke affugteren via nettet, vil annullere garantien.

For en komplet liste over garantibetingelserne, se: [www.meaco.com/warranty-terms](http://www.meaco.com/warranty-terms). For at forhindre unødvendige udgifter anbefaler vi, at du altid læser brugermanualen omhyggeligt igennem først.

Hvis du ikke finder en løsning på dit problem, bedes du ringe til Meaco, hvor vi sidder klar til at hjælpe dig.

Tak fordi du valgte Meaco, det sætter vi pris på.  
Denne affugter er blevet importeret til  
Storbritannien af:

*Meaco (UK) Limited  
Meaco House  
Parklands  
Railton Road  
Guildford  
GU2 9JX*

Email: [customerservice@meaco.com](mailto:customerservice@meaco.com)  
Hjemmeside: [www.meaco.com](http://www.meaco.com)

Indtast venligst din købsdato samt hvor du købte affugteren herfra, for fremtidig reference.

Købsdato.....

Købt fra [www.meaco.com](http://www.meaco.com) (hvis nej, så angiv venligst leverandørens navn nedenfor).

Serienummer:.....

Behold venligst den originale æske og emballage, som din affugter ankom i, i tilfælde af, at vi bliver nødt til at afhente enheden fra dig i fremtiden i forbindelse med reparationer og/eller service.



Denne mærkning indikerer, at dette produkt ikke må smides ud med andet husholdningsaffald i hele Europa. For at forhindre mulige miljøskader eller udsættelse af den menneskelige sundhed, beder vi dig om at genbruge på ansvarlig vis for at fremme bæredygtig genbrug af materielle ressourcer. For at returnere din anvendte enhed, bedes du bruge retur- og indsamlingssystemerne eller kontakte forhandleren, hvor produktet blev købt. Herefter kan de sørge for at produktet leveres til en miljømæssig sikker genanvendelse.

