

How to be an Expert Nixplayer

A Brief Guide to Your Nixplay



Read This First, Please

Nixplay cares deeply about providing your family with a great frame and service. We go to great lengths to ensure your frame is delivered into your hands in perfect working order.

If your Nixplay isn't working perfectly, please do let us know. We're here to help.

We're just a phone call, email or chat away.

Find our telephone number, email and web address at the back of this guide.

Table of Contents

English

| | |
|--|----|
| Get to know your Nixplay Smart Photo Frame | 5 |
| Before using the Remote Control | 9 |
| Positioning your Frame | 11 |
| Wall mounting your Frame | 13 |
| Create Nixplay Account | 17 |
| Power your Frame | 19 |
| Pairing your Frame | 21 |
| Starting to Nixplay | 23 |
| Earn Discounts... and More Nixplay Frames! | 25 |

Deutsch

| | |
|--|----|
| Lernen Sie Ihren Nixplay Smart Bilderrahmen kennen | 5 |
| Vor der Verwendung der Fernbedienung | 9 |
| Aufstellen des Rahmens | 11 |
| Wandmontage des Rahmens | 13 |
| Nixplay-Konto erstellen | 17 |
| Rahmen einschalten | 19 |
| Verbindung zum Bilderrahmen einrichten | 21 |
| Nixplay verwenden | 23 |
| Rabatte sammeln... und mehr Nixplay Bilderrahmen! | 25 |

Italiano

| | |
|--|----|
| Scopri la tua cornice digitale Nixplay | 5 |
| Prima di usare il telecomando | 9 |
| Posiziona la tua cornice | 11 |
| Come montare la cornice sulla parete | 13 |
| Crea un account Nixplay | 17 |
| Accendi la tua cornice | 19 |
| Associa la tua cornice | 21 |
| Inizia con Nixplay | 23 |
| Guadagna sconti...e tante altre cornici Nixplay! | 26 |

Français

| | |
|---|----|
| Informations essentielles sur votre cadre photo intelligent Nixplay | 5 |
| Avant d'utiliser la télécommande | 9 |
| Positionner votre cadre | 11 |
| Monter votre cadre au mur | 13 |
| Créer votre compte Nixplay | 17 |
| Allumer votre cadre | 19 |
| Apparier votre cadre | 21 |
| Commencer à utiliser Nixplay | 23 |
| Gagnez des remises.... et de nouveaux cadres Nixplay ! | 26 |

Español

| | |
|---|----|
| Conozca a su marco fotográfico inteligente de Nixplay | 5 |
| Antes de usar el mando a distancia | 9 |
| Colocación del marco | 11 |
| Fijación del marco en la pared | 13 |
| Crear una cuenta de Nixplay | 17 |
| Encender el marco | 19 |
| Emparejamiento del marco | 21 |
| Empezar a usar su dispositivo Nixplay | 23 |
| Obtenga descuentos... y más marcos Nixplay | 26 |

FCC

| | |
|---------|----|
| English | 31 |
|---------|----|

IC

| | |
|----------|----|
| English | 32 |
| Français | 32 |

Contact us

34

Get to know your Nixplay Smart Photo Frame

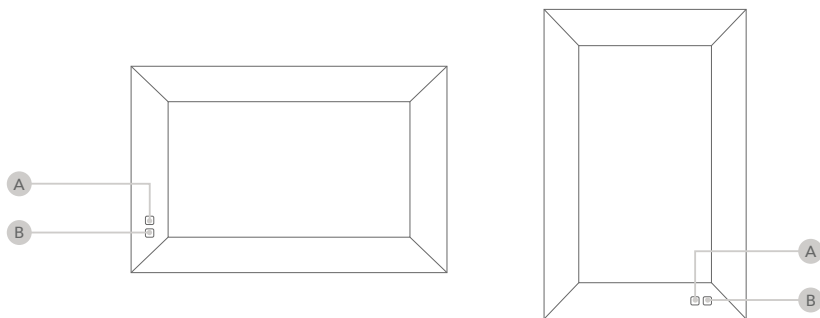

EN

A) Senses movement and turns the frame on and off when motion sensor is enabled.

B) Infra-red Sensor: Receives signals from the remote control.

**On Nixplay Smart Photo Frame (Metal), these sensors are not visible from the exterior.*

DE

A) Reagiert auf Bewegung und schaltet den Rahmen ein und aus, wenn der Bewegungssensor aktiviert ist.

B) Infrarotsensor: Empfängt Signale der Fernbedienung.

**Beim Nixplay Smart Bilderrahmen (Metall) sind diese Sensoren von außen nicht sichtbar.*

IT

A) Percepisce il movimento e accende e spegne la cornice quando il sensore di movimento è abilitato.

B) Sensore infrarosso: riceve segnali dal telecomando.

**Sulla Cornice digitale Nixplay (Metal), questi sensori non sono visibili dall'esterno.*

FR

A) Détecte les mouvements et allume ou éteint le cadre lorsque le détecteur de mouvement est activé.

B) Capteur infrarouge : Reçoit le signal de la télécommande.

**Sur le cadre photo intelligent Nixplay (Metal), ces capteurs ne sont pas visibles depuis l'extérieur.*

ES

A) Detecta el movimiento y activa o desactiva el marco si se habilita el sensor de movimiento.

B) Sensor de infrarrojos: Recibe señales del mando a distancia.

**En los marcos fotográficos inteligentes de Nixplay (metal), estos sensores no se ven desde el exterior.*

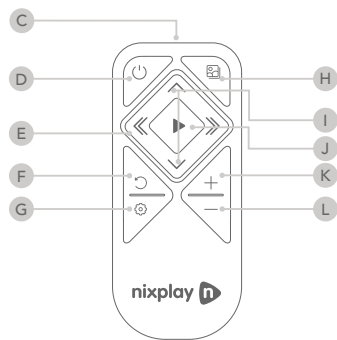
**EN**

- C) Infra-red Transmitter*
- D) On / Off
- E) Navigation Menu
- F) Back
- G) Settings
- H) Display Playlists (photos only)
- I) Transition effects when playing photos
- J) Select / Play / Pause
- K) Volume Up
- L) Volume Down

**Not applicable to Nixplay Smart Photo Frame (Metal)*

DE

- C) Infrarotsender*
- D) Ein / Aus
- E) Navigationsmenü
- F) Zurück
- G) Einstellungen
- H) Wiedergabelisten anzeigen (nur Fotos)
- I) Übergangseffekte beim Anzeigen von Fotos
- J) Auswahl / Wiedergabe / Pause
- K) Lautstärke erhöhen
- L) Lautstärke verringern

**Gilt nicht für den Nixplay Smart Bilderrahmen (Metall)*

IT

- C) Trasmettitore a infrarossi*
 - D) Acceso / Spento
 - E) Menù di navigazione
 - F) Indietro
 - G) Impostazioni
 - H) Visualizza playlist (solo foto)
 - I) Effetti di transizione durante la riproduzione delle foto
 - J) Seleziona / Play / Pausa
 - K) Volume alto
 - L) Volume basso
- *Non applicabile alla cornice digitale Nixplay (Metal)*

FR

- C) Émetteur infrarouge*
 - D) Marche / arrêt
 - E) Menu de navigation
 - F) Retour
 - G) Réglages
 - H) Affichage des listes de lecture (photos uniquement)
 - I) Effets de transition lors de la lecture des photos
 - J) Sélectionner / Lire / Mettre en pause
 - K) Augmenter le volume
 - L) Baisser le volume
- *Ne s'applique pas au cadre photo intelligent de Nixplay (Metal)*

ES

- C) Transmisor de infrarrojos*
 - D) Encender / Apagar
 - E) Menú de navegación
 - F) Atrás
 - G) Configuración
 - H) Listas de reproducción de la pantalla (solo fotografías)
 - I) Efectos de transición al reproducir fotografías
 - J) Seleccionar / Reproducir / Pausa
 - K) Subir el volumen
 - L) Bajar el volumen
- *No aplicable en marcos fotográficos inteligentes Nixplay (metal)*

Before using the Remote Control

Nixplay Smart Photo Frame

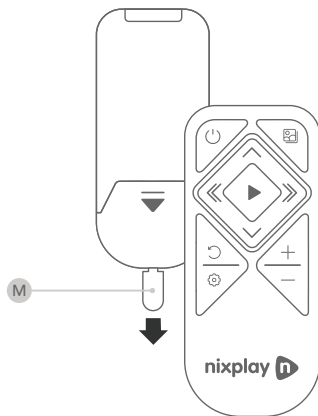

Nixplay Smart Photo Frame (Metal)

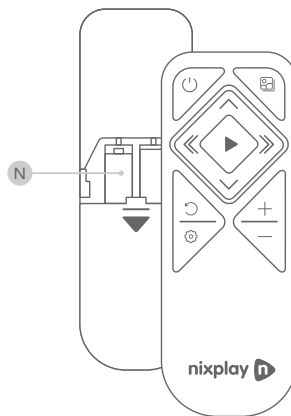

EN

M) Remove battery protector.

N) Insert 2 x AAA batteries (included).

DE

M) Batterieschutzfolie entfernen.

N) 2 x AAA-Batterien einsetzen (im Lieferumfang enthalten).

IT

M) Rimuovi la striscia dal vano batteria.

N) Inserisci 2 pile AAA (incluse).

FR

M) Retirez l'étiquette transparente.

N) Insérez 2 piles AAA (incluses).

ES

M) Tire de la banda transparente.

N) Coloque 2 pilas AAA (se incluyen).

Positioning your Frame

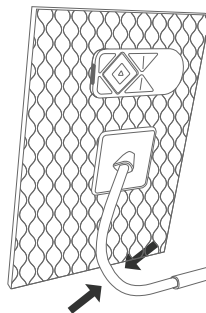
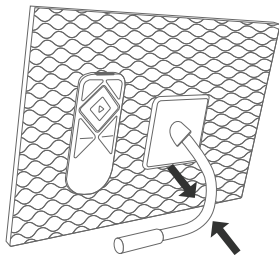

EN

Free-standing in portrait or landscape mode.

Use the cable stand to position your frame in portrait or landscape mode.

Don't worry: the stand has a rigid design and can also be angled to position your Nixplay view perfectly.

When not in use, the remote control can be attached behind the frame by magnet (not applicable when wall mounted).

DE

Freistehend im Hoch- oder Querformat. Verwenden Sie den Kabelständer, um Ihren Rahmen im Hoch- oder Querformat zu positionieren.

Keine Sorge: Der Ständer ist stabil konstruiert und kann auch abgewinkelt werden, damit Sie den perfekten Blick auf Ihren Nixplay haben.

Bei Nichtgebrauch kann die Fernbedienung magnetisch hinter dem Rahmen befestigt werden (gilt nicht bei Wandmontage).

IT

Free-standing in modalità orizzontale o verticale.

Usa il supporto per cavi per posizionare la cornice in modalità orizzontale o verticale.

Non ti preoccupare: il supporto ha un design rigido e può anche essere inclinato per una perfetta visualizzazione della tua Nixplay.

Se non è utilizzato, il telecomando può essere fissato dietro la cornice con un magnete (non applicabile con il montaggio a parete).

FR

Sur une surface horizontale, en mode portrait ou paysage.
Utilisez le support de câble pour positionner votre cadre en mode portrait ou paysage.

Ne vous inquiétez pas : le support est rigide et peut être plié de manière à placer votre Nixplay dans la position idéale.

Lorsque vous n'utilisez pas la télécommande, vous pouvez la ranger derrière le cadre grâce à un aimant (option non disponible quand le cadre est fixé au mur).

ES

No empotrado, en modo horizontal o vertical.
Use el cable de soporte para colocar el marco en modo horizontal o vertical.

No se preocupe: el soporte cuenta con un diseño rígido que se puede adaptar a la posición adecuada a fin de poder visualizar su Nixplay perfectamente.

Cuando no se usa, el mando a distancia se puede fijar magnéticamente detrás del marco (esta característica no es aplicable si el dispositivo se fija a la pared).

Wall mounting your Frame

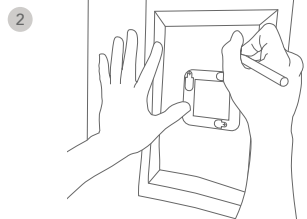
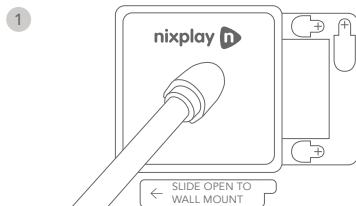

EN

- 1) Remove the back cover by sliding it to the left to access the wall mount holes.
- 2) Use the included Wall Mounting Guide to align where the screws need to be drilled on the wall.
2 x M4 screws are included and required for wall mount.
Depending on your wall type, you may need to drill in the included anchors before securing the screws.
- 3) Leave a 10mm gap between the wall and the head of each screw where the power cable can run through.

DE

- 1) Entfernen Sie die Rückseite, indem Sie sie nach links schieben, um Zugang zu den Bohrungen für die Wandmontage zu erhalten.
- 2) Verwenden Sie die mitgelieferte Schablone für die Wandmontage, um die Bohrlöcher an der Wand zu markieren.
2 x M4 Schrauben sind im Lieferumfang enthalten und für die Wandmontage erforderlich.
Je nach Beschaffenheit der Wand müssen Sie möglicherweise die mitgelieferten Dübel vor dem Eindrehen der Schrauben einsetzen.

- 3) Lassen Sie zwischen Wand und Schraubenkopf einen Abstand von 10 mm, durch den das Netzkabel geführt werden kann.

IT

- 1) Rimuovi il pannello sul retro facendolo scorrere verso sinistra per accedere ai fori per il montaggio a parete.
- 2) Usa la guida per il montaggio a parete per il posizionamento corretto delle viti sulla parete.
A seconda del tipo di parete, potrebbe essere necessario forare e inserire i tasselli prima di fissare le viti.

3

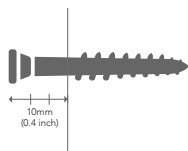

3) Lascia uno spazio di 10 mm tra la parete e la testa di ogni vite per consentire il passaggio del cavo di alimentazione.

FR

1) Retirez le panneau arrière en le faisant glisser sur la gauche pour que les trous de fixation apparaissent.

2) Utilisez le guide fixation murale ci-joint pour marquer l'emplacement des trous à percer au mur.

Deux vis M4 sont incluses et doivent être utilisées pour le montage mural.

Sur certains types de murs, vous devrez percer et insérer les ancrages ci-inclus

avant de fixer les vis.

3) Laissez un espace de 10 mm entre le mur et la tête de chaque vis, pour pouvoir y glisser le câble.

ES

1) Deslice la cubierta posterior hacia la izquierda para extraerla y acceder a los agujeros de fijación a la pared.

2) Use la guía de fijación a la pared incluida para alinear la posición de perforación de los tornillos en la pared. Se incluyen 2 tornillos M4 que son necesarios para la fijación del dispositivo a la pared.

En función del tipo de pared, es posible que deba realizar la perforación y la fijación de los anclajes antes de ajustar los tornillos.

3) Deje un espacio de 10 mm entre la pared y la cabeza de los tornillos para pasar el cable de alimentación.

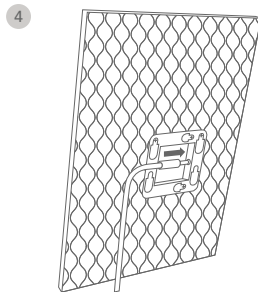
**EN**

4) Connect the power cable directly into the port behind the frame.

5) Mount the frame onto the 2 screws and slide down to lock into place.

On 13.3" and 15.6" models, VESA 75 x 75 wall mounts are compatible.

DE

4) Schließen Sie das Netzkabel direkt an den Anschluss hinter dem Rahmen an.

5) Setzen Sie den Rahmen auf die beiden Schrauben auf und schieben Sie ihn nach unten, um ihn zu fixieren.

Die 13.3- und 15.6-Zoll-Modelle sind mit VESA 75 x 75 Wandhalterungen kompatibel.

5

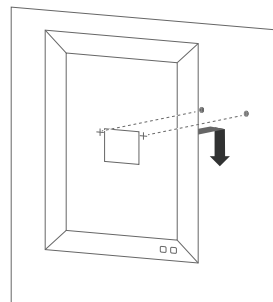
**IT**

4) Collega il cavo di alimentazione direttamente nella porta dietro la cornice.

5) Monta la cornice sulle 2 viti e fai scorrere verso il basso per bloccare in posizione.

Sui modelli da 13.3" e 15.6", sono compatibili i montaggi a parete VESA 75 X 75.



Wall-mount video guide:
www.nixplay.com/wall-mount

VESA holes on
 13.3" and 15.6" models

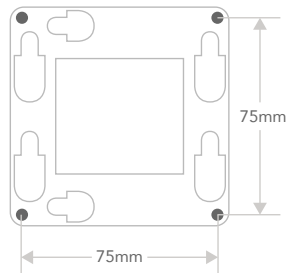

FR

4) Connectez directement le câble d'alimentation au port situé à l'arrière du cadre.

5) Montez le cadre sur les deux vis puis faites-le glisser vers le bas pour le fixer fermement en position.

Sur les modèles de 13.3" et 15.6", les fixations murales VESA 75 x 75 sont compatibles.

ES

4) Conecte el cable de alimentación directamente en el puerto detrás del marco.

5) Coloque el marco en los 2 tornillos y deslícelo hacia abajo para ajustarlo.

En los modelos de 13.3 y 15.6 pulgadas, se admiten las unidades de fijación VESA 75 x 75.

Create your Nixplay account

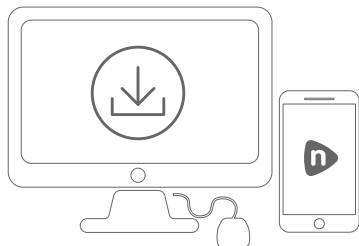

EN

1) Download the Nixplay app
Search for 'Nixplay' on the Apple Store or Google Play. If apps aren't your thing, you can do all of the above by logging in at www.nixplay.com.

2) Create your Nixplay account
You'll need one to pair and manage your frame. Use your email address and create a unique password to create an account.

3) Login to your new Nixplay account.

DE

1) Laden Sie die Nixplay-App herunter
Suchen Sie im Apple Store oder bei Google Play nach „Nixplay“. Wenn Sie keine App installieren möchten, können Sie sich auch einfach unter www.nixplay.com anmelden.

2) Erstellen Sie Ihr Nixplay-Konto. Dieses wird benötigt, um Ihren Bilderrahmen zu verbinden und zu verwalten. Geben Sie Ihre E-Mail-Adresse und ein individuelles Passwort ein, um das Konto zu erstellen.

3) Melden Sie sich bei Ihrem neuen Nixplay-Konto an.

IT

1) Scarica l'app Nixplay
Cerca 'Nixplay' sull'Apple Store o su Google Play. Se non hai dimestichezza con le app, puoi fare tutto accedendo al sito www.nixplay.com.

2) Crea il tuo account Nixplay. Ti servirà per associare e gestire la tua cornice. Usa il tuo indirizzo e-mail e crea una password unica per creare un account.

3) Accedi al tuo nuovo account Nixplay.

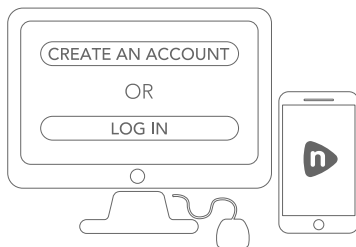
**FR**

- 1) Téléchargez l'application Nixplay
Recherchez « Nixplay » sur Apple Store ou Google Play. Si les applications ne sont pas votre truc, vous pouvez faire la même chose en vous connectant sur www.nixplay.com.
- 2) Créez votre compte Nixplay. Vous aurez besoin d'un compte pour apparier et gérer votre cadre. Pour créer un compte, vous devrez utiliser votre adresse e-mail et un mot de passe unique.
- 3) Connectez-vous sur votre nouveau compte Nixplay.

ES

- 1) Descargue la aplicación Nixplay
Busque Nixplay en Apple Store o Google Play. Si prefiere no usar ninguna aplicación, puede realizar todas las acciones indicadas anteriormente mediante el inicio de sesión en www.nixplay.com.
- 2) Cree su cuenta de Nixplay. Necesitará una cuenta para emparejar y gestionar su marco. Use su dirección de correo electrónico y proporcione una clave única para crear una cuenta.
- 3) Inicie una sesión en su cuenta de Nixplay.

Power your Frame

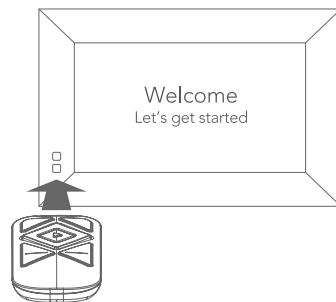
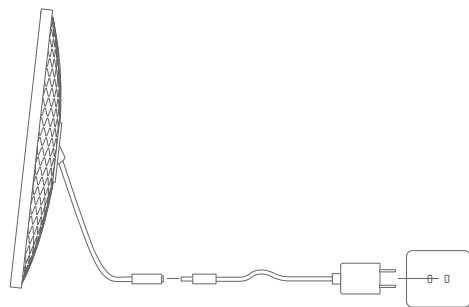

EN

1) Plug in your Nixplay frame.

2) Point your remote control at the sensor of your Nixplay screen to control your frame. Follow the on-screen instructions.

** For Nixplay Smart Photo Frame (Metal), your remote control will simply work at short range.*

DE

1) Schließen Sie Ihren Nixplay Rahmen an.

2) Richten Sie die Fernbedienung auf den Sensor Ihres Nixplay-Bildschirms, um den Rahmen zu bedienen. Folgen Sie den Anweisungen auf dem Bildschirm.

** Beim Nixplay Smart Bilderrahmen (Metall) funktioniert die Fernbedienung auf kurze Distanz auch ohne sie in eine bestimmte Richtung zu halten.*

IT

1) Collega la tua cornice Nixplay.

2) Punta il telecomando verso il sensore dello schermo Nixplay per controllare la cornice. Segui le istruzioni sullo schermo.

** Per la cornice digitale Nixplay (Metal), il telecomando funziona meglio a breve distanza.*

For U.K. & E.U.

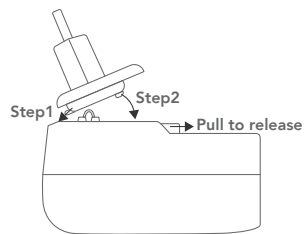
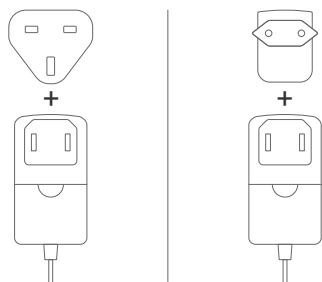

FR

- 1) Branchez votre cadre Nixplay.
- 2) Pointez la télécommande vers le capteur de votre écran Nixplay pour contrôler le cadre. Suivez les instructions à l'écran.

** Sur le cadre photo intelligent Nixplay (Metal), votre télécommande fonctionnera simplement à courte distance.*

ES

- 1) Conecte su marco de Nixplay.
- 2) Apunte con el mando a distancia al sensor de la pantalla de Nixplay para controlar el marco. Siga las instrucciones en la pantalla.

** En el marco fotográfico inteligente Nixplay (metal) el mando a distancia solo funcionará en distancias cortas.*

Pairing your Frame

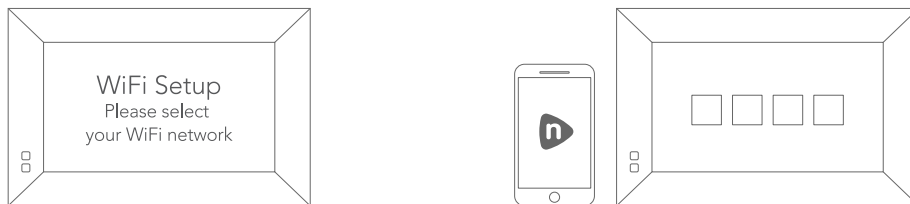

EN

1) Connect your frame to Wi-Fi
Enter your WiFi password using your remote control. Once connected, a 16-digit serial number will appear on your frame screen.

2) Select 'Pair a New Frame' in your Nixplay app or after logging in to www.nixplay.com. Enter the 16-digit serial number shown on your frame. You are now paired and ready to start sharing memories!

DE

1) Verbinden Sie den Rahmen mit Ihrem WLAN
Geben Sie Ihr WLAN-Passwort mit der Fernbedienung ein. Nach der Verbindung erscheint eine 16-stellige Seriennummer auf Ihrem Bildschirm.

2) Wählen Sie in Ihrer Nixplay-App oder nach der Anmeldung unter www.nixplay.com. die Option „Pair a New Frame“ (Neuen Rahmen verbinden). Geben Sie die 16-stellige Seriennummer ein, die auf Ihrem Rahmen angezeigt wird. Sie sind jetzt verbunden und können Fotos teilen!

IT

1) Collega la tua cornice al Wi-Fi
Inserisci la password del Wi-Fi utilizzando il telecomando. Una volta connesso, sullo schermo della cornice apparirà un numero di serie a 16 cifre.

2) Seleziona 'Pair a New Frame' (Associa una nuova cornice) nella tua app Nixplay o dopo aver effettuato il login su www.nixplay.com. Inserisci il numero di serie a 16 cifre presente sulla cornice. A questo punto è associata e puoi iniziare a condividere ricordi!

FR

1) Connectez votre cadre au Wi-Fi. Saisissez le mot de passe de votre Wi-Fi à l'aide de la télécommande. Une fois connecté, un numéro de série à 16 chiffres apparaîtra sur l'écran de votre cadre.

2) Sélectionnez « Pair a New Frame » (Apparier un nouveau cadre) sur votre application Nixplay ou après vous être connecté sur www.nixplay.com. Saisissez le numéro de série à 16 chiffres indiqué sur votre écran. Votre cadre est désormais apparié et vous pouvez commencer à partager vos souvenirs !

ES

1) Conecte el marco a su red Wi-Fi. Escriba la clave de la red Wi-Fi mediante el mando a distancia. Después de conectarse, se mostrará un número de serie de 16 dígitos en la pantalla del marco.

2) Seleccione 'Pair a New Frame' (Emparejar un nuevo marco) en la aplicación Nixplay o después de iniciar sesión en www.nixplay.com. Escriba el número de serie de 16 dígitos que se muestra en el marco. El emparejamiento se ha completado. Ahora está listo para empezar a compartir sus recuerdos.

Starting to Nixplay

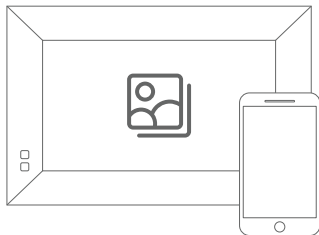

EN

- 1) In your Nixplay mobile app, you can:
 - a. Share a photo or video to a playlist and assign a playlist to a frame.
 - b. Invite friends to share photos to your frame. When you do so, your friends will get an email invite to download the Nixplay app, from which they can share photos or videos to your frame.
 - c. Connect to Google Photos and create a dynamic, 'always on' connection, ensuring that your Nixplay is always up-to-date with your Google Photos.
 - d. Control all settings of your frame, playlists and photos.

2) Need help? Something not working? We're just a phone call, email or chat away. Go to nixplay.com/support for details or to find an answer to your question in our Help Center.

DE

- 1) Mit der Nixplay App können Sie:
 - a. Ein Foto oder Video einer Wiedergabeliste hinzufügen und dem Bilderrahmen eine Wiedergabeliste zuweisen.
 - b. Freunde einladen, Fotos für Ihren Rahmen zu teilen. Wenn Sie dies tun, erhalten Ihre Freunde eine E-Mail-Einladung zum Herunterladen der Nixplay-App, über die sie Fotos oder Videos für Ihren Bilderrahmen freigeben können.
 - c. Eine dynamische Verbindung zu Google Photos herstellen, die immer aktiv ist. So wird garantiert, dass Ihr Nixplay mit Ihren Google Photos immer auf dem neuesten Stand ist.
 - d. Alle Einstellungen Ihres Rahmens, Ihrer Wiedergabelisten und Fotos verwalten.

2) Brauchen Sie Hilfe? Funktioniert etwas nicht? Sie können uns jederzeit per Telefon, E-Mail oder Chat erreichen. Unter nixplay.com/support finden Sie weitere Informationen und unser Help Center.

IT

- 1) Nella tua app mobile Nixplay, puoi:
 - a. Condividere una foto o un video su una playlist e assegnare una playlist a una cornice.
 - b. Invitare gli amici a condividere foto sulla tua cornice. In tal caso, i tuoi amici riceveranno un'e-mail d'invito a scaricare l'app Nixplay, da cui possono condividere foto o video sulla tua cornice.
 - c. Collegati a Google Foto e crea una connessione dinamica 'sempre attiva', assicurandoti che la tua Nixplay sia sempre aggiornata con il tuo Google Foto.
 - d. Controlla tutte le impostazioni della cornice, delle playlist e delle foto.
- 2) Ti serve aiuto? Qualcosa non funziona? Basta una telefonata, un'e-mail o una chat. Per saperne di più vai su nixplay.com/support o trova una risposta alla tua domanda nel nostro Help Center.



FR

- 1) Sur votre application mobile Nixplay, vous pouvez :
 - a. Partager une photo ou une vidéo sur une liste de lecture et attribuer une liste de lecture à un cadre.
 - b. Invitez vos amis à partager des photos sur votre cadre. Dans ce cas, vos amis recevront un e-mail les invitant à télécharger l'application Nixplay, depuis laquelle ils pourront partager leurs photos ou vidéos sur votre cadre.
 - c. Vous connecter à Google Photos et créer une connexion dynamique et « permanente » pour que votre cadre Nixplay demeure constamment synchronisé avec votre compte Google Photos.
 - d. Contrôler tous les réglages de votre cadre, de vos listes de lecture et de vos photos.
- 2) Besoin d'aide ? Quelque chose ne fonctionne pas ? Il vous suffit de nous contacter par téléphone, par e-mail ou par chat. Visitez nixplay.com/support pour en savoir plus ou pour trouver une réponse à votre question sur notre Centre d'assistance.

ES

- 1) En la aplicación móvil de Nixplay podrá:
 - a. Compartir una fotografía o un vídeo en una lista de reproducción y asignar dicha lista a un marco.
 - b. Invitar a sus amigos a compartir fotografías en su marco. Cuando realice esta acción, sus amigos recibirán un correo electrónico en el que se les invita a descargarse la aplicación de Nixplay, desde la cual podrán compartir fotografías o vídeos en su marco.
 - c. Conéctese a Google Photos y cree una conexión continua y dinámica para que Nixplay siempre esté sincronizado con Google Photos.
 - d. Controle todas las opciones de su marco, las listas de reproducción y las fotografías.
- 2) ¿Necesita ayuda? ¿Hay alguna cosa que no funciona? Estamos a tan solo una llamada, un correo electrónico o un chat de distancia. Vaya a nixplay.com/support para obtener más información o para encontrar la respuesta a sus preguntas en nuestro Centro de ayuda.





Earn Discounts... and More Nixplay Frames!

| | EN | DE |
|---|---|---|
|  | 'Nixplay Rewards' is a joint referral and rewards program for all Nixplayers who purchase from www.nixplay.com . | „Nixplay Rewards“ ist ein kombiniertes Empfehlungs- und Belohnungsprogramm für alle Nixplay-Besitzer, die ihr Gerät bei www.nixplay.com gekauft haben. |
|  | With the 'My Nixplay Rewards' program, you are eligible to earn points each time a referred friend or family member purchases a Nixplay frame from www.nixplay.com . | Mit unserem Prämienprogramm „My Nixplay Rewards“ können Sie jedes Mal Punkte sammeln, wenn ein von Ihnen vermittelter Freund oder ein Familienmitglied einen Nixplay-Rahmen bei www.nixplay.com kauft. |
| 20% OFF | Earn One point and you are entitled to a 20% discount off the purchase of any new frame from www.nixplay.com . | Mit nur einem Punkt erhalten Sie bereits einen Rabatt von 20 % auf den Kauf eines neuen Rahmens von www.nixplay.com . |
| 5pt. =  | Earn Five points , and you are eligible for a brand new Smaller-sized Nixplay frame*. | Sammeln Sie fünf Punkte und Sie haben Anspruch auf einen brandneuen kleineren Nixplay-Rahmen*. |

* Models published in website above, but are subject to change

| | IT | FR | ES |
|---------|--|---|--|
| | 'Nixplay Rewards' è un programma congiunto di segnalazione e premi per tutti i Nixplayer che acquistano su www.nixplay.com . | « Nixplay Rewards » est un programme conjoint de recommandation et de récompense pour tous les utilisateurs Nixplay qui achètent depuis www.nixplay.com . | 'Nixplay Rewards' es un programa combinado de recomendaciones y premios para los clientes de Nixplay que realizan compras en www.nixplay.com . |
| y t. | Con il programma 'My Nixplay Rewards' hai diritto a guadagnare punti ogni volta che un amico o un familiare segnalato acquista una cornice Nixplay su www.nixplay.com . | Dans le cadre du programme « My Nixplay Rewards », vous pouvez gagner des points pour chaque achat effectué sur www.nixplay.com par l'un des amis ou des membres de votre famille que vous avez recommandés. | Con el programa 'My Nixplay Rewards', podrá ganar puntos cada vez que miembros de su familia o amigos recomendados realicen una compra de un marco Nixplay en www.nixplay.com . |
| | Guadagni un punto e hai diritto a uno sconto del 20% sull'acquisto di una nuova cornice su www.nixplay.com | Chaque fois que vous gagnez un point, vous avez droit à une remise de 20 % sur l'achat d'un nouveau cadre sur www.nixplay.com . | Gane un punto para tener derecho a un descuento del 20 % en la compra de nuevos marcos desde www.nixplay.com . |
| | Guadagni cinque punti e hai diritto a una nuova cornice Nixplay di piccole dimensioni*. | Accumulez cinq points et vous aurez le droit de remporter un tout nouveau cadre petit format*. | Gane cinco puntos y podrá recibir un nuevo marco Nixplay de reducidas dimensiones*. |

Earn Discounts... and More Nixplay Frames!

| | EN | DE |
|---|--|---|
| <p>7pt. = </p> | <p>Earn Seven points, and you are eligible for a brand new Larger-sized Nixplay frame*.</p> | <p>Sammeln Sie sieben Punkte und Sie haben Anspruch auf einen brandneuen größeren Nixplay-Rahmen*.</p> |
| <p></p> | <p>Your points balance is available on https://app.nixplay.com/#/rewards (login required).</p> | <p>Ihr Punktesaldo ist unter https://app.nixplay.com/#/rewards einsehbar (Anmeldung erforderlich).</p> |
| <p></p> | <p>Once you reach 5 or 7 points, you can redeem a coupon from the same Rewards page.</p> | <p>Sobald Sie 5 oder 7 Punkte erreicht haben, können Sie einen Gutschein auf derselben Prämienseite einlösen.</p> |
| <p></p> | <p>There is no limit to the number of friends or family you can refer, nor is there any limit to the number of points you can earn.</p> | <p>Es gibt keine Begrenzung für die Anzahl der Freunde oder der Familie, die Sie empfehlen können und auch keine Begrenzung für die Anzahl der Punkte, die Sie sammeln können.</p> |

* Models published in website above, but are subject to change

| IT | FR | ES |
|---|---|--|
| <p>Guadagni Sette punti e hai diritto a una nuova cornice Nixplay di grandi dimensioni*.</p> | <p>Accumulez sept points et vous aurez le droit de remporter un tout nouveau cadre grand format*.</p> | <p>Gane siete puntos y podrá recibir un nuevo marco Nixplay de grandes dimensiones*.</p> |
| <p>Il saldo dei tuoi punti è disponibile su https://app.nixplay.com/#/rewards (è necessario effettuare il login).</p> | <p>Vous pouvez consulter votre solde de points sur https://app.nixplay.com/#/rewards (connexion requise).</p> | <p>Su saldo de puntos está disponible en https://app.nixplay.com/#/rewards (inicio de sesión obligatorio).</p> |
| <p>Una volta raggiunti 5 o 7 punti, puoi riscattare un coupon sulla stessa pagina.</p> | <p>Une fois que vous avez obtenu 5 ou 7 points, vous pouvez échanger un bon d'achat sur cette même page.</p> | <p>Al obtener 5 o 7 puntos, podrá canjear un vale desde la misma página de premios.</p> |
| <p>Non c'è nessun limite al numero di amici o familiari che puoi segnalare, e non c'è alcun limite al numero di Punti che puoi guadagnare.</p> | <p>Il n'y a aucune limite au nombre d'amis ou de relations familiales que vous pouvez recommander, ni au nombre de points que vous pouvez gagner.</p> | <p>No hay ningún límite en el número de amigos o miembros de su familia que puede recomendar, ni sobre el número de puntos que puede obtener.</p> |

Earn Discounts... and More Nixplay Frames!



EN

To refer friends, go to <https://app.nixplay.com/#/rewards>, enter a friend's email address and hit 'send'.

Each friend or family member you refer will also receive a **20% discount coupon** for a frame purchase on www.nixplay.com.

DE

Um Freunde zu vermitteln, gehen Sie zu <https://app.nixplay.com/#/rewards>, geben Sie die E-Mail-Adresse eines Freundes ein und klicken Sie auf „send“.

Jeder von Ihnen geworbene Freund bzw. Familienmitglied erhält außerdem einen **Rabattcoupon von 20 %** für einen Rahmenkauf auf www.nixplay.com.

IT

Per segnalare degli amici, vai su <https://app.nixplay.com/#/rewards>, inserisci l'indirizzo e-mail di un amico e clicca su 'send'.

Ogni amico o familiare che segnali riceverà anche un coupon di **sconto del 20%** per l'acquisto di una cornice su www.nixplay.com.

FR

Pour recommander des amis, visitez <https://app.nixplay.com/#/rewards>, saisissez l'adresse e-mail de votre ami et cliquez sur « send ».

Chaque ami ou relation familiale que vous recommandez recevra également un **bon de réduction de 20 %** pour l'achat d'un cadre sur www.nixplay.com.

ES

Para recomendar a amigos, vaya a <https://app.nixplay.com/#/rewards>, escriba la dirección de correo electrónico del amigo correspondiente y haga clic en 'send'.

Los miembros de su familia o amigos que recomiende también recibirán un **cupón de descuento del 20 %** para la compra de un marco en www.nixplay.com.

FCC Compliance Notification

EN

Warning:

This device complies with Part 15 of the FCC Rules. Operation is subject to the following two conditions:

1. this device may not cause harmful interference, and
2. this device must accept any interference received, including interference that may cause undesired operation.Changes or modifications not expressly approved by the party responsible for compliance could void the user's authority to operate the equipment.

This equipment has been tested and found to comply with the limits for a Class B digital device, pursuant to Part 15 of the FCC Rules. These limits are designed to provide reasonable protection against harmful interference in a residential installation. This equipment generates, uses and can radiate radio frequency energy and, if not installed and used in accordance with the instructions, may cause harmful interference to radio communications. However, there is no guarantee that interference will not occur in a particular installation. If this equipment does cause harmful interference to radio or television reception, which can be determined by turning the equipment off and on, the user is encouraged to try to correct the interference by one or more of the following measures:

- Reorient or relocate the receiving antenna.
- Increase the separation between the equipment and receiver.
- Connect the equipment into an outlet on a circuit different from that to which the receiver is connected.
- Consult the dealer or an experienced radio/TV technician for help.

USB cable is only used to power the device from dedicated power supply. It cannot be plugged in to a computer or tablet device.

This equipment must be installed and operated in accordance with provided instructions and the antenna(s) used for this transmitter must be installed to provide a separation distance of at least 20 cm from all persons and must not be co-located or operating in conjunction with any other antenna(s) or transmitter.

End-users and installers must be provided with antenna(s) installation instructions and transmitter operating conditions for satisfying RF exposure compliance.

IC Compliance Notification

EN

Warning:

This device contains licence-exempt transmitter(s)/receiver(s) that comply with Innovation, Science and Economic Development Canada's licence-exempt RSS(s). Operation is subject to the following two conditions:

- 1 this device may not cause interference.
- 2 This device must accept any interference, including interference that may cause undesired operation of the device.

This equipment complies with IC RSS-102 radiation exposure limits set forth for an uncontrolled environment. This transmitter must not be co-located or operating in conjunction with any other antenna or transmitter. This equipment complies with FCC/IC RSS-102 radiation exposure limits set forth for an uncontrolled environment. This equipment should be installed and operated with minimum distance 20cm between the radiator & your body.

FR

Avertissement:

L'émetteur/récepteur exempt de licence contenu dans le présent appareil est conforme aux CNR d'Innovation, Sciences et Développement économique Canada applicables aux appareils radio exempts de licence. L'exploitation est autorisée aux deux conditions suivantes :

- 1 L'appareil ne doit pas produire de brouillage;
- 2 L'appareil doit accepter tout brouillage radioélectrique subi, même si le brouillage est susceptible d'en compromettre le fonctionnement.

Ce matériel est conforme aux limites de dose d'exposition aux rayonnements ic rss-102 énoncées pour un autre environnement.cet émetteur ne doit pas être situées ou opérant conjointement avec toute autre antenne ou l'émetteur. Ce matériel est conforme aux limites de dose d'exposition aux rayonnements, FCC / CNR-102 énoncée dans un autre environnement.cette équipement devrait être installé et exploité avec distance minimale de 20 entre le radiateur et votre corps.

Something's Wrong? Need Answers? Or Help?

We're just a phone call, email or chat away.

Find answers in our online Help Center

www.nixplay.com/support

Contact us

support@nixplay.com

Call us

United States (855)-649-7529 | (855)-NIXPLAY | Mon – Sat | 9am - 5pm, Central Time

United Kingdom 01784 605066 | Mon – Fri | 7am - 5pm, GMT

Deutschland +49 32 211 122362 | Bitte hinterlassen Sie eine Nachricht.

Wir melden uns umgehend zurück.



Happy Nixplaying!