

Yealink



Manuel de l'utilisateur pour téléphone IP couleur Gigabit Yealink SIP-T46G

Propriété intellectuelle

Copyright © 2016 YEALINK (XIAMEN) NETWORK TECHNOLOGY CO., LTD.

Copyright © 2016 Yealink (Xiamen) Network Technology CO., LTD. Tous droits réservés. Aucune partie de cette publication ne peut être reproduite ou transmise sous quelque forme ou par quelque moyen que ce soit, électronique ou mécanique, par photocopie, enregistrement ou de toute autre façon, à quelque fin que ce soit, sans l'autorisation écrite expresse de Yealink (Xiamen) Network Technology CO., LTD. En vertu de la loi, la reproduction inclut la traduction dans une autre langue ou un autre format.

Lorsque cette publication est mise à disposition sous forme électronique, Yealink (Xiamen) Network Technology CO., LTD. donne son consentement pour télécharger et imprimer des copies du contenu fourni dans ce fichier, pour un usage privé uniquement et non à des fins de redistribution. Aucune partie de cette publication ne peut faire l'objet d'altérations, de modifications ou d'un usage commercial. Yealink (Xiamen) Network Technology CO., LTD. ne saurait être tenu pour responsable des dommages découlant de l'usage d'une publication illégalement modifiée ou altérée.

Garantie

LES SPÉCIFICATIONS ET LES INFORMATIONS CONCERNANT LES PRODUITS DANS CE MANUEL PEUVENT FAIRE L'OBJET DE MODIFICATIONS SANS PRÉAVIS. TOUTES LES DONNÉES, INFORMATIONS ET RECOMMANDATIONS FIGURANT DANS CE MANUEL SONT RÉPUTÉES EXACTES ET SONT PRÉSENTÉES SANS GARANTIE D'AUCUNE SORTE, EXPLICITE OU IMPLICITE. LES UTILISATEURS DOIVENT ASSUMER L'ENTIÈRE RESPONSABILITÉ DE LEUR APPLICATION DES PRODUITS.

YEALINK (XIAMEN) NETWORK TECHNOLOGY CO., LTD. N'OFFRE AUCUNE GARANTIE DE QUELQUE SORTE QUE CE SOIT À L'ÉGARD DE CE MANUEL, NOTAMMENT DE GARANTIE IMPLICITE DE QUALITÉ MARCHANDE OU D'ADÉQUATION À UN USAGE PARTICULIER. Yealink (Xiamen) Network Technology CO., LTD. décline toute responsabilité pour les erreurs figurant aux présentes ainsi que pour les dommages accessoires ou indirects liés à la fourniture, au fonctionnement ou à l'utilisation de ce manuel.

Déclaration de conformité



Par la présente, Yealink (Xiamen) Network Technology CO., LTD. déclare que ce téléphone est conforme aux exigences essentielles et autres dispositions applicables des normes CE et FCC.

Vous trouverez des informations sur les normes CE et FCC sur l'étiquette à l'arrière du téléphone IP.

Des déclarations de conformité peuvent être obtenues en contactant support@yealink.com.

Avertissement relatif au marquage CE

Cet appareil porte le marquage CE, conformément aux directives 2014/35/UE et 2014/30/UE de l'Union européenne.

Section 15 du règlement de la FCC

Tout changement ou modification non expressément approuvé par l'autorité responsable de la mise en conformité peut faire perdre à l'utilisateur son droit à utiliser l'équipement.

Cet appareil est conforme à la section 15 du règlement de la FCC. Son fonctionnement est soumis aux deux conditions suivantes :

1. Cet appareil ne doit pas causer d'interférences nuisibles, et
2. Il doit accepter toute interférence reçue, y compris les interférences susceptibles d'entraîner un dysfonctionnement.

Industry Canada (IC)

Cet appareil numérique de classe [B] est conforme à la norme canadienne ICES-003.

Appareil ou périphérique numérique de classe B

Remarque : Cet appareil a été testé et reconnu conforme aux limites prescrites pour un appareil numérique de classe B, conformément à la section 15 du règlement de la FCC. Ces limites visent à offrir une protection raisonnable contre les interférences nuisibles dans une installation résidentielle. Cet équipement produit, utilise et peut émettre des ondes radioélectriques et, s'il n'est pas installé et utilisé conformément aux instructions, peut causer des interférences nuisibles aux communications radio. Cependant, rien ne permet de garantir l'absence d'interférences dans une installation particulière. Si cet appareil cause des interférences nuisibles à la réception radiophonique ou télévisuelle, ce qui peut être déterminé en éteignant et en allumant l'appareil, l'utilisateur est invité à essayer de corriger l'interférence en prenant l'une ou plusieurs des mesures suivantes :

1. Réorienter ou déplacer l'antenne de réception.
2. Augmenter la distance séparant l'équipement du récepteur.
3. Branchez l'appareil sur un circuit électrique différent de celui où le récepteur est branché.
4. Consultez le revendeur ou un technicien radio/TV qualifié pour obtenir de l'aide.

Avertissement DEEE



Pour éviter les effets négatifs potentiels sur l'environnement et la santé humaine du fait de la présence de matières dangereuses dans les équipements électriques et électroniques, les utilisateurs de produits électriques et électroniques doivent comprendre la signification du symbole représentant une poubelle barrée d'une croix. N'éliminez pas les DEEE avec les déchets municipaux non triés, ceux-ci doivent être collectés séparément.

Commentaires des clients

Nous nous efforçons d'améliorer la qualité de notre documentation et vos commentaires nous intéressent. Faites nous part de vos opinions et de vos commentaires à l'adresse

DocsFeedback@yealink.com.

INFORMATIONS GNU GPL

Le micrologiciel du téléphone IP Yealink SIP-T46G contient des logiciels tiers sous licence GNU GPL (General Public License). Yealink utilise ces logiciels conformément aux conditions spécifiques de la licence GPL. Veuillez consulter la licence GPL pour en connaître les conditions exactes.

La licence GPL d'origine et le code source des composants sous licence GPL utilisés dans les produits Yealink peuvent être téléchargés en ligne :

<http://www.yealink.com/GPLOpenSource.aspx?BaseInfoCatId=293&NewsCatId=293&CateId=293>.

À propos de ce manuel

Merci d'avoir choisi le téléphone IP SIP-T46G, un téléphone IP Gigabit ultraélégant délicatement conçu pour offrir des fonctions de téléphonie professionnelle telles que la mise en attente, le transfert d'appels et la conférence téléphonique via un réseau IP.

Ce manuel contient toutes les informations nécessaires pour que vous puissiez rapidement commencer à utiliser votre nouveau téléphone. Tout d'abord, vérifiez auprès de votre administrateur système que le réseau IP est prêt pour la configuration du téléphone. Assurez-vous également de lire les sections Contenu de l'emballage et Avis réglementaires figurant dans ce manuel avant d'installer et d'utiliser le téléphone IP SIP-T46G.

Dans ce manuel

Les sujets abordés dans ce manuel incluent :

- Chapitre 1 [Aperçu](#)
- Chapitre 2 [Démarrer](#)
- Chapitre 3 [Personnaliser votre téléphone](#)
- Chapitre 4 [Fonctions d'appel de base](#)

Table des matières

À propos de ce manuel	v
Dans ce manuel.....	v
Table des matières.....	vii
Aperçu.....	1
Instructions concernant les composants matériels	1
Instructions des icônes.....	3
Icônes d'état des fonctionnalités	3
Icônes des touches de ligne	3
Autres icônes	4
Instructions des témoins.....	5
Interface utilisateur du téléphone.....	6
Démarrer.....	7
Contenu de la boîte.....	7
Accessoires en option.....	9
Installation du téléphone.....	10
Assistant d'installation	12
État du téléphone.....	13
Enregistrement.....	13
Écran d'accueil.....	14
Saisir des données et modifier des champs	15
Personnaliser votre téléphone.....	19
Réglages généraux.....	19
Fond d'écran	19
Écran de veille.....	20
Rétroéclairage	21
Contraste	22
Langue	22
Heure et date	23
Paramètres audio	24
Volume.....	24
Sonneries.....	25

Tonalité des touches	27
Gestion des contacts	27
Répertoire local.....	27
Répertoire réseau.....	34
Gestion de l'historique des appels	35
Voir l'historique des appels.....	35
Passer un appel depuis l'historique des appels.....	35
Ajouter un contact au répertoire local	35
Supprimer l'historique des appels.....	36
Personnalisation du système	36
Mode casque.....	36
Casque Bluetooth	37
Touches DSS	42

Fonctions d'appel de base.....49

Passer des appels.....	49
Répondre aux appels	51
Mettre fin aux appels	52
Recomposition de numéros.....	53
Rappeler.....	53
Mettre l'appel en sourdine	54
Mise en attente/Reprise d'un appel.....	54
Ne pas déranger (NPD)	55
Renvoyer un appel.....	57
Renvoi statique	57
Renvoi dynamique	60
Transfert d'appel.....	61
Transfert semi-supervisé.....	61
Transfert supervisé.....	62
Conférence en réseau	62

Dépannage.....63

Problèmes généraux.....	63
Problèmes d'affichage	63
Problèmes d'appel.....	64
Problèmes de combiné et de casque	64
Problèmes audio.....	64
Problème de redémarrage, mise à jour et réinitialisation	65

Avis réglementaires.....67

Contrats de service	67
Limitations de responsabilité.....	67

Consignes de sécurité.....	67
Annexe A – Fuseaux horaires	71
Index.....	73

Aperçu

Ce chapitre donne un aperçu du téléphone IP SIP-T46G. Les sujets abordés incluent :

- [Instructions concernant les composants matériels](#)
- [Instructions des icônes](#)
- [Instructions des témoins](#)
- [Interface utilisateur du téléphone](#)



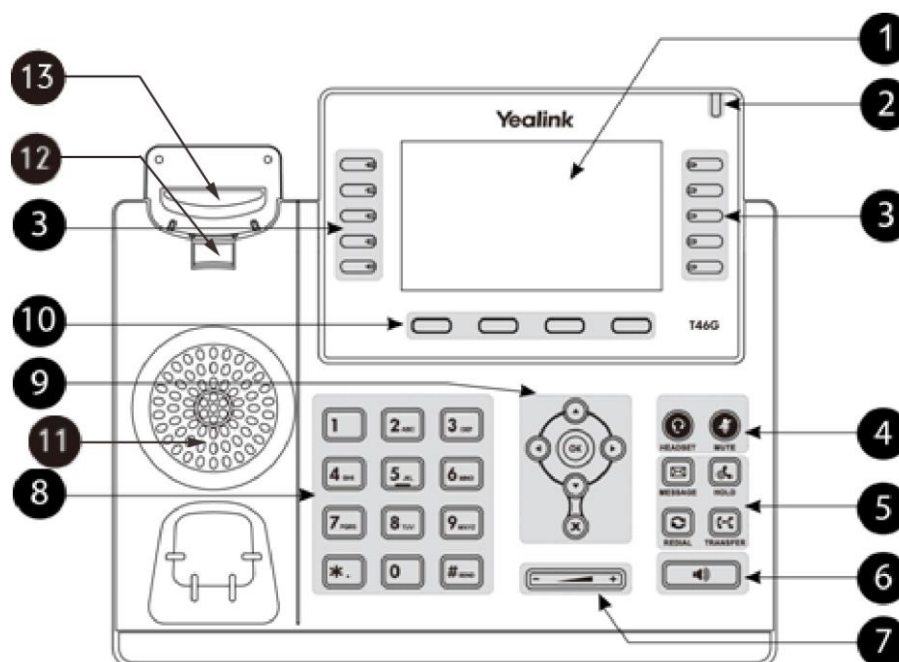

Si vous avez besoin d'aide ou d'informations supplémentaires concernant votre nouveau téléphone, contactez votre administrateur système.

Instructions concernant les composants matériels

Les composants matériels principaux du téléphone IP SIP-T46G sont l'écran LCD et le clavier.













Les instructions des composants matériels du téléphone IP SIP-T46G sont les suivantes :

	Élément	Description
①	Écran LCD	Affiche des informations sur les appels, les messages, les touches de fonction, l'heure, la date et d'autres données pertinentes : <ul style="list-style-type: none"> • Compte par défaut • Informations sur l'appel-identifiant de l'appelant, durée de l'appel • Icônes (par exemple : ) • Appels manqués ou informations sur le deuxième appel entrant • Messages d'invite (par exemple : « Enregistrement du fichier de configuration ! ») • Heure et date
②	Indicateur d'alimentation LED	Indique l'état de l'appel, l'état des messages et l'état du système du téléphone. <ul style="list-style-type: none"> • Appel entrant-Clignotement rapide • Réception d'un message vocal ou texte-Clignotement lent
③	Touches de ligne	Ces touches permettent d'activer jusqu'à seize comptes et de leur attribuer diverses fonctionnalités.
④	Touche CASQUE	Active et indique l'état du mode casque. Le témoin de la touche passe au vert fixe lorsque le mode casque est activé.
	Touche MUTE	Active et indique l'état de la fonction sourdine. Le témoin de la touche passe au rouge fixe lorsque l'appel est mis en sourdine.
⑤	Touche MESSAGE	Permet d'accéder aux messages vocaux.
	Touche HOLD	Permet de mettre un appel en attente ou de reprendre la conversation.
	Touche RECOMPOSER	Recompose un numéro précédemment composé.
	Touche TRANSFER	Transfère un appel à quelqu'un d'autre.
⑥	Touche haut-parleur	Active et indique l'état du mode mains libres (haut-parleur). Le témoin de la touche passe au vert fixe lorsque le mode haut-parleur est activé.
⑦	Touche volume	Règle le volume du combiné, du casque, du haut-parleur, de la sonnerie ou de la lecture multimédia.
⑧	Clavier	Permet de saisir des chiffres, des lettres et des caractères spéciaux dans des applications contextuelles.
⑨		Permettent de parcourir les informations affichées.
		Permet de confirmer les actions ou de répondre aux appels entrants.
		Permet d'annuler les actions ou de rejeter les appels entrants.
⑩	Touche de fonction	Automatiquement étiquetées pour identifier des fonctions contextuelles.
⑪	Haut-parleur	Offre une sortie audio mains libres (haut-parleur).
⑫	Languette du crochet commutateur	Permet d'accrocher le combiné lorsque le téléphone IP est monté à la verticale. Pour plus d'informations sur le réglage de la languette du crochet commutateur, consultez le Guide de démarrage rapide Yealink SIP-T46G .
⑬	Crochet commutateur	En décrochant le combiné de son support, le crochet commutateur se relève et le téléphone se connecte à la ligne ; en reposant le combiné sur son support, le téléphone se déconnecte de la ligne.

Instructions des icônes





Icônes d'état des fonctionnalités

Les icônes apparaissant dans la barre d'état sont décrites dans le tableau suivant :





Icônes	Description
	Le réseau est indisponible
	Mode haut-parleur mains libres
	Mode combiné
	Mode casque
	Ne pas déranger (NPD)
	Le volume de la sonnerie est coupé
	Appels manqués
	Renvoyer un appel
	Mode Bluetooth activé
	Le casque Bluetooth est couplé et connecté

Icônes des touches de ligne

Icône d'indication (associée aux fonctions de la touche de ligne)





Icônes	Description
	Répertoire Groupe local Groupe réseau
	Numérotation rapide
	Messagerie vocale Transfert Renvoi Conférence Mise en attente NPD Rappeler Écoute collective
	Verrouillage du téléphone

Icône d'indication (associée à la ligne)



Icônes	Description
	La ligne privée est enregistrée avec succès
	La ligne partagée/pontée est enregistrée avec succès
	Enregistrement en cours
	Échec de l'enregistrement

Autres icônes

Icône d'indication (associée à l'historique des appels)

Icône	Description
	Appels reçus
	Appels placés
	Appels manqués
	Appels renvoyés

Icône d'indication (associée aux contacts)

Icône	Description
	Icône de contact
	Photo par défaut de l'appelant

Instructions des témoins

Indicateur d'alimentation LED

Statut LED	Description
Rouge fixe	Le téléphone est en cours d'initialisation.
Rouge clignotant rapide (300 ms)	Le téléphone sonne.
Rouge clignotant lent (1 s)	Le téléphone a reçu un message vocal ou texte.
Éteint	Le téléphone est éteint. Le téléphone est inactif. Le téléphone est occupé. L'appel est placé en attente. L'appel est en sourdine.

Témoins des touches de ligne

Statut LED	Description
Vert fixe	La ligne est occupée. La ligne est en cours de conversation.
Vert clignotant rapide	La ligne reçoit un appel entrant.
Vert clignotant lent	L'appel est mis en attente.
Éteint	La ligne est inactive.

Témoins des touches de ligne (utilisées comme touches de changement de page)

Statut LED	Description
Vert clignotant rapide	La ligne reçoit un appel entrant sur la touche de ligne de la page non courante.
Rouge clignotant rapide	L'utilisateur surveillé reçoit un appel entrant sur la touche de ligne de la page non courante.
Éteint	Les touches de ligne sont inactives.

Remarque Les états par défaut des témoins sont décrits ci-dessus. L'état du témoin d'alimentation est configurable. Pour plus d'informations, contactez votre administrateur système.

Interface utilisateur du téléphone

Les composants matériels du téléphone (clavier et écran LCD) constituent l'interface utilisateur qui permet à l'utilisateur d'exécuter toutes les tâches de téléphonie et d'effectuer des modifications basiques de la configuration, directement à partir du téléphone.

Vous pouvez personnaliser votre téléphone en appuyant sur la touche de fonction **Menu** afin d'accéder à l'interface utilisateur du téléphone. L'option Avancé est uniquement accessible à l'administrateur. Pour plus d'informations sur la personnalisation de votre téléphone avec les options disponibles dans l'interface utilisateur du téléphone, consultez [Personnaliser votre téléphone](#) à la page 19.

Démarrer

Ce chapitre fournit les instructions d'installation de base ainsi que des informations pour obtenir des performances optimales du téléphone IP SIP-T46G. Les sujets abordés incluent :

- [Contenu de la boîte](#)
- [Installation du téléphone](#)
- [Assistant d'installation](#)
- [État du téléphone](#)
- [Enregistrement](#)
- [Écran d'accueil](#)
- [Saisir des données et modifier des champs](#)

Si vous avez besoin d'aide ou d'informations supplémentaires concernant votre nouveau téléphone, contactez votre administrateur système.

Contenu de la boîte

Les composants suivants sont inclus dans votre pack de téléphone IP SIP-T46G :

- **Téléphone IP SIP-T46G**

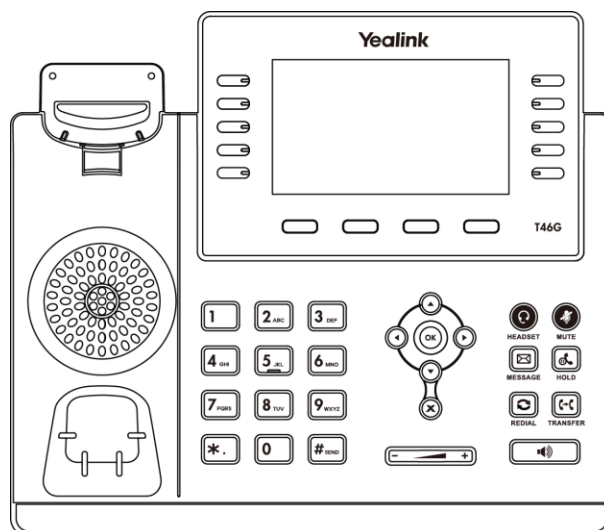

- **Socle du téléphone**

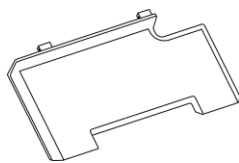

- **Combiné et cordon du combiné**

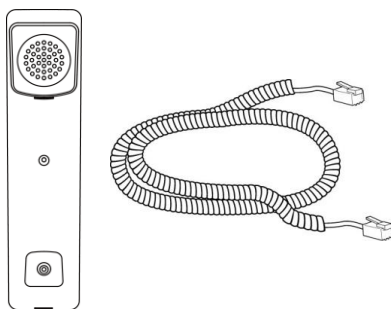

- **Câble Ethernet (câble FTP CAT5E 2 m)**

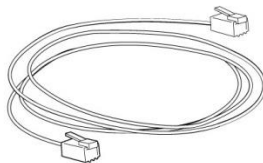

- **Guide de démarrage rapide**

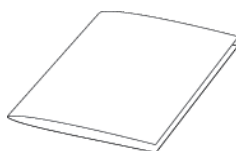

- **Adaptateur secteur**

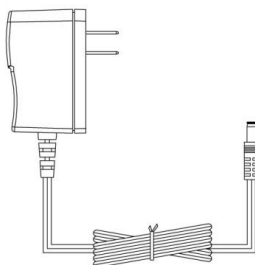

Vérifiez la liste avant l'installation. Si un article est manquant, contactez votre administrateur système.

Accessoires en option

Les éléments suivants sont des accessoires facultatifs pour votre téléphone IP SIP-T46G. Vous devez les acheter séparément si vous en avez besoin.

- **Support de montage mural**

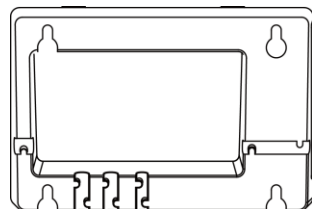

- **Casque téléphonique**



- **Adaptateur pour casque sans fil EHS36**



- **Bluetooth USB Dongle BT40**

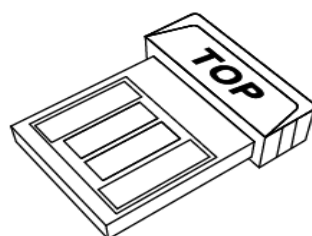

Remarque Nous vous recommandons d'utiliser uniquement des accessoires fournis ou approuvés par Yealink. L'utilisation d'accessoires tiers est susceptible de réduire les performances de l'appareil.

Installation du téléphone

Si votre téléphone est déjà installé, passez à la section [Assistant d'installation](#) à la page 12.

Cette section présente comment installer le téléphone :

- 1) Fixez le socle ou le support de montage mural facultatif
- 2) Branchez le combiné et le casque facultatif
- 3) Raccordez le réseau et l'alimentation

1) Fixez le socle ou le support de montage mural facultatif

Méthode de montage sur table

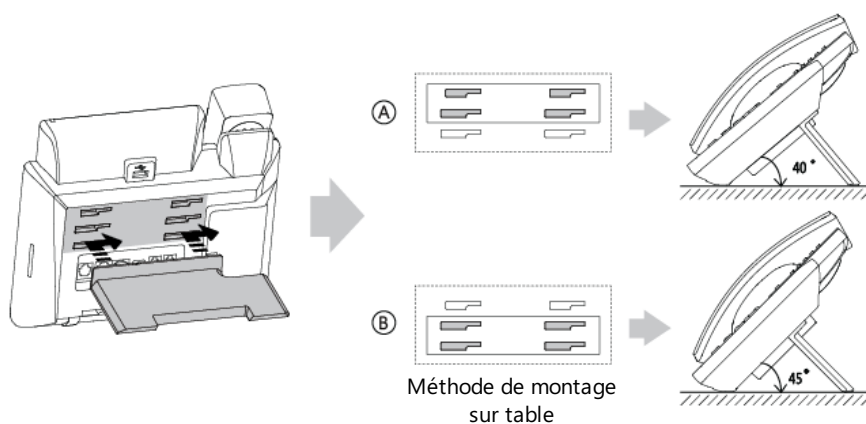

Méthode de montage mural (facultatif)

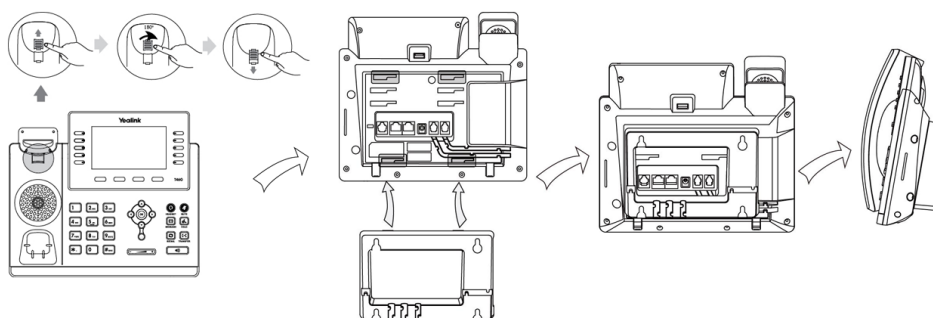

Remarque La languette du crochet commutateur a un bec qui permet au combiné de rester raccroché lorsque le téléphone IP est monté verticalement.

2) Branchez le combiné et le casque facultatif

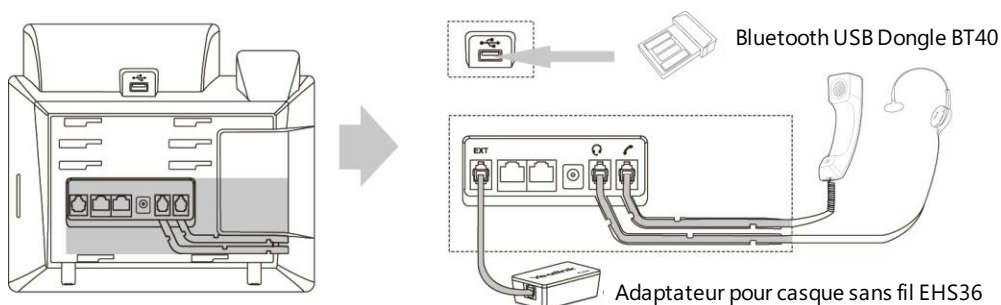

Remarque Le port EXT peut aussi être utilisé pour connecter le module d'extension EXP40.

3) Raccordez le réseau et l'alimentation

Vous avez deux options pour les connexions de l'alimentation et du réseau. Votre administrateur système vous indiquera laquelle utiliser.

- Alimentation CA (facultative)
- Alimentation sur Ethernet (PoE)

Alimentation CA (facultative)

Pour brancher l'alimentation CA :

1. Branchez la prise CC de l'adaptateur électrique au port CC 5 V du téléphone et branchez l'autre extrémité de l'adaptateur dans une prise secteur.
2. À l'aide du câble Ethernet inclus ou d'un câble Ethernet standard, raccordez le port Ethernet du téléphone à un port Ethernet mural ou à un commutateur/concentrateur.

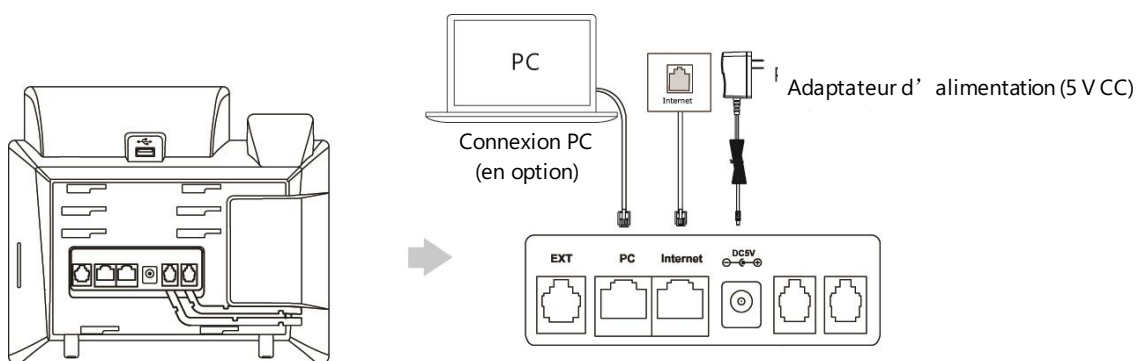

Remarque Le téléphone IP doit uniquement être utilisé avec l'adaptateur d'alimentation Yealink (5 V/2 A). L'utilisation d'un adaptateur d'alimentation tiers est susceptible d'endommager le téléphone.

Alimentation sur Ethernet

Avec le câble Ethernet inclus ou un câble Ethernet standard, le téléphone IP SIP-T46G peut être alimenté par un commutateur ou un concentrateur conforme PoE.

Pour connecter l'alimentation PoE :

1. À l'aide du câble Ethernet, raccordez le port Ethernet du téléphone à un port alimenté disponible sur le commutateur/concentrateur.

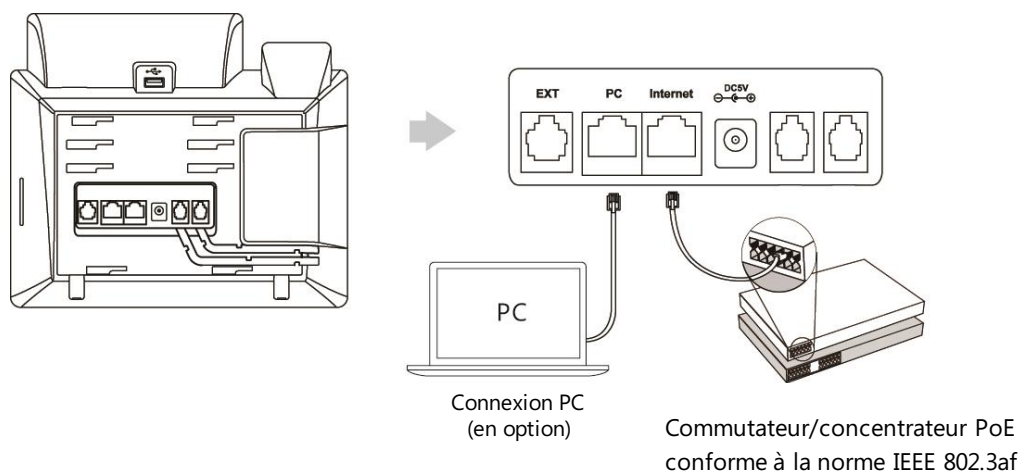

Remarque Si une alimentation en ligne est fournie, il n'est pas nécessaire de brancher le téléphone à l'adaptateur électrique. Assurez-vous que le commutateur/concentrateur est conforme PoE. Le téléphone peut également partager le réseau avec un autre périphérique en réseau tel qu'un PC (ordinateur personnel). Il s'agit d'une connexion facultative.

Important ! Ne débranchez pas l'alimentation du téléphone au cours de la mise à jour du micrologiciel et de la configuration.

Assistant d'installation

Lorsque le téléphone IP est allumé pour la première fois ou que les réglages d'usine du téléphone sont rétablis, l'assistant d'installation apparaît sur l'écran LCD lors du démarrage.

Configurer l'assistant d'installation :

1. Configurez la langue de l'interface utilisateur du téléphone.
La langue par défaut est l'anglais.
Pour plus d'informations, consultez [Langue](#) à la page 22.
2. Appuyez sur la touche de fonction **OK** pour continuer.
Le téléphone IP essaiera de se connecter au réseau.
3. Appuyez sur la touche de fonction **OK** pour poursuivre, si le téléphone IP s'est correctement connecté au réseau.

Si le téléphone IP ne parvient pas à se connecter au réseau ou si aucun compte n'est enregistré sur le téléphone IP, l'écran LCD affichera « No Connection found ». De plus, le téléphone IP ne pourra pas démarrer normalement. Pour plus d'informations, contactez votre administrateur système.

4. Sélectionnez la ligne souhaitée comme compte par défaut.
5. Appuyez sur la touche de fonction **OK** pour terminer l'assistant d'installation.



Une fois ces étapes complétées, le téléphone ouvrira l'écran d'accueil.

État du téléphone

Les informations disponibles sur l'état du téléphone incluent :

- État du réseau (par exemple : état IPv4, mode IP et adresse MAC).
- État du téléphone (par exemple : nom du produit, version du matériel, version du micrologiciel, identifiant produit, adresse MAC et état du certificat de l'appareil).
- État des comptes (par exemple : état d'enregistrement des comptes SIP).

Pour voir l'état du téléphone :

1. Appuyez sur , ou appuyez sur **Menu->Status**.
2. Appuyez sur  ou  pour parcourir la liste et voir des informations spécifiques.



Enregistrement

Généralement, votre téléphone sera déployé avec plusieurs autres téléphones. Votre administrateur système configurera les paramètres du téléphone au préalable, de sorte que lorsque vous démarrerez votre téléphone, celui-ci sera déjà enregistré et prêt à être utilisé. Le téléphone IP SIP-T46G prend en charge jusqu'à 16 comptes.

Écran d'accueil

Si le téléphone a été correctement mis en marche, l'écran d'accueil s'affichera comme illustré ci-dessous.

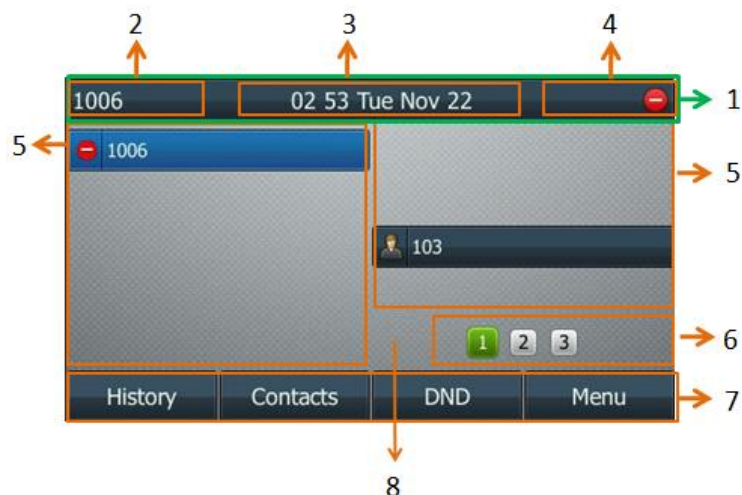

Description de l'écran d'accueil :











No	Nom	Description
1	Barre d'état	Cette zone affiche le compte par défaut du téléphone, les icônes, l'heure et la date.
2	Compte par défaut	Cette zone affiche le compte par défaut du téléphone. Vous pouvez appuyer sur ◀ ou ▶ à partir de l'écran de veille pour changer le compte par défaut.
3	Heure et date	L'heure et la date du téléphone s'affichent à droite de la barre d'état. Pour plus d'informations, consultez Heure et date à la page 23.
4	Icônes	Les icônes s'affichent au milieu de la barre d'état. Pour plus d'informations, consultez Instructions des icônes à la page 3.
5	Touches de ligne	Cette zone affiche l'intitulé des touches de ligne. Vous pouvez personnaliser les touches de ligne pour leur affecter d'autres fonctions. Pour plus d'informations, consultez Touches de ligne à la page 42.
6	Icônes de page	Cette zone affiche trois icônes de page des touches de ligne.
7	Touche de fonction	Cette zone affiche l'intitulé des touches de fonction. Les intitulés par défaut des touches de fonction sont « History », « Directory », « DND » et « Menu ».
8	Fond d'écran	Cette zone affiche le fond d'écran. Pour plus d'informations, consultez Fond d'écran à la page 19.

Saisir des données et modifier des champs

Vous pouvez saisir des données et modifier des champs à l'aide du clavier du téléphone.

Le clavier du téléphone permet de saisir différents caractères (ou chiffres) selon que vous utilisez le mode de saisie **2aB**, **abc**, **Abc**, **ABC** ou **123**. Vous pouvez changer les modes de saisie suivants pour saisir des données et modifier des champs sur votre téléphone. Lorsque le clavier de votre téléphone correspond au mode de saisie, vous pouvez appuyer sur le clavier à plusieurs reprises pour voir les caractères (ou chiffres) possibles et vous arrêter pour en sélectionner un. Lorsque le caractère (ou le chiffre) que vous souhaitez saisir est affiché dans le champ, attendez une seconde, puis saisissez le caractère (ou le chiffre) suivant.









Le tableau suivant liste les modes de saisie et les options de caractères (ou de chiffres) pour le clavier :





Mode de saisie Clavier	2aB	abc	Abc (premier lettre majuscule)	ABC	123
	1				1
	2abcABC	abc2äæåà áâãç	abc2äæåàáá ãç	ABC2Ä/Æ/Å ÁÂÃÇ	2
	3defDEF	def3èéëéö	def3èéëéö	DEF3ÈÉÉÉË	3
	4ghiGHI	ghi4íîï	ghi4íîï	GHI4ÍÎÏ	4
	5jklJKL	jkI5£	jkI5£	JKL5£	5
	6mnoMNO	mno6ôøóó õñ	mno6ôøóóó õñ	MNO6ÖØÒ ÓÔÕÑ	6
	7pqrsPQRS	pqrs7ßS	pqrs7ßS	PQRS7ßS	7
	8tuvTUV	tuv8ùúüü	tuv8ùúüü	TUV8ÙÚÛÜ	8
	9wxyzWXY Z	wxyz9ýP	wxyz9ýP	WXYZ9ÝP	9
	0	espace	espace	espace	0
	*.?!\\-()@/: ;+&%=<> £ \$¥¤[]{}~^i¿ \$#"	*.?!\\-()@/: ;+&%=<> £ \$¥¤[]{}~^i¿ \$#"	*.?!\\-()@/:; +&%=<> £ \$¥¤[]{}~^i¿\$ #"	*.?!\\-()@/:; +&%=<> £ \$¥¤[]{}~^i¿\$ #"	*./@[]

Mode de saisie	2aB	abc	Abc (premier lettre majuscule)	ABC	123
Clavier					
	#	#	#	#	#

Pour saisir ou modifier des données :

Deux méthodes :

Si vous souhaitez	Vous pouvez
<p>Saisir uniquement des chiffres (1), des caractères majuscules (A), des caractères minuscules (a), ou des caractères alphanumériques (2aB).</p>	<p>Appuyer sur une touche du clavier une ou plusieurs fois (selon le mode de saisie que vous utilisez) pour saisir les caractères affichés sur la touche du clavier.</p> <p>Vous pouvez appuyer sur la touche de fonction abc une ou plusieurs fois pour basculer entre les modes de saisie majuscule (touche de fonction ABC), numérique (touche de fonction 123), alphanumérique (touche de fonction 2aB), majuscule et minuscule (touche de fonction Abc) et minuscule (touche de fonction abc).</p> <p>Par exemple, si vous utilisez le mode de saisie ABC :</p> <ul style="list-style-type: none"> - Pour saisir « A », appuyez une fois sur . - Pour saisir « B », appuyez rapidement deux fois sur . - Pour saisir « C », appuyez rapidement trois fois sur . - Pour saisir « 2ÄÆÄÄÄÄÇ », appuyez rapidement plus de trois fois sur . <p>Remarque : Lorsque vous êtes en mode de saisie majuscule (touche de fonction ABC), majuscule et minuscule (touche de fonction Abc) ou minuscule (touche de fonction abc), la touche  n'est pas disponible.</p>
<p>Saisir des caractères spéciaux.</p>	<p>Appuyez sur la touche  ou  du clavier, ou appuyez sur .</p> <p>Pour la touche  :</p> <ul style="list-style-type: none"> - Si vous utilisez le mode de saisie majuscule (touche de fonction ABC), majuscule et minuscule (touche de fonction Abc) ou

Si vous souhaitez	Vous pouvez
	<p>minuscule (touche de fonction abc), la touche produira le caractère espace.</p> <ul style="list-style-type: none"> - Si vous êtes en mode de saisie numérique (touche de fonction 123) ou alphanumérique (touche de fonction 2aB), la touche produira uniquement le chiffre 0. <p>Pour la touche  :</p> <ul style="list-style-type: none"> - Cette touche produit uniquement le caractère dièse #. <p>Pour la touche  :</p> <ul style="list-style-type: none"> - Si vous utilisez le mode de saisie majuscule (touche de fonction ABC), minuscule (touche de fonction abc), majuscule et minuscule (touche de fonction Abc) ou alphanumérique (touche de fonction 2aB), la touche produira les caractères spéciaux suivants : *.?!\\-()@/,:;+&%=<>£\$¥▣[]{}~^_`¡;`\$#" . - Si vous êtes en mode de saisie numérique (touche de fonction 123), la touche produira les caractères spéciaux suivants : .*:/@[].
Supprimer du texte que vous avez saisi.	Appuyez sur  ou  pour placer le curseur à droite du texte que vous souhaitez supprimer, puis appuyez sur la touche de fonction Delete pour supprimer un caractère à la fois.

Personnaliser votre téléphone

Vous pouvez personnaliser votre téléphone IP SIP-T46G en configurant personnellement certains réglages, comme le contraste, l'heure et la date et les sonneries. Vous pouvez ajouter des contacts dans le répertoire local du téléphone manuellement ou à partir de l'historique des appels. Vous pouvez également personnaliser différentes sonneries pour différents contacts.

Ce chapitre offre des instructions de base pour personnaliser votre téléphone. Les sujets abordés incluent :

- [Réglages généraux](#)
- [Paramètres audio](#)
- [Gestion des contacts](#)
- [Gestion de l'historique des appels](#)
- [Personnalisation du système](#)

Si vous avez besoin d'aide ou d'informations supplémentaires concernant votre nouveau téléphone, contactez votre administrateur système.

Réglages généraux

Fond d'écran

Vous pouvez changer le fond d'écran qui s'affiche sur votre téléphone. Par défaut, votre écran affiche un fond d'écran gris appelé « Default.jpg ».

Pour changer le fond d'écran :

1. Appuyez sur **Menu->Settings->Display->Wallpaper**.
2. Appuyez sur ◀ ou ▶, ou sur la touche de fonction **Switch** pour sélectionner le fond d'écran souhaité.



3. Appuyez sur la touche de fonction **Save** pour accepter la modification ou sur la touche de fonction **Back** pour annuler.

Écran de veille

L'écran de veille démarre automatiquement lorsque le téléphone IP est resté inactif pendant une durée prédéterminée. L'écran de veille sert à désactiver l'écran ou à le remplir d'images ou de motifs en mouvement.

L'écran de veille s'arrête si l'un des événements suivants se produit :

- Appuyer sur une touche.
- décrocher le combiné.
- raccrocher le combiné.
- Appel entrant.
- Nouveau message (par exemple : appel manqué ou renvoyé).

Si votre téléphone reste à nouveau inactif pendant une durée prédéterminée, l'écran de veille redémarrera. L'heure et la date ainsi que certaines icônes d'état (par exemple : appel manqué ou NPD) s'afficheront également sur l'écran de veille. Pour plus d'informations sur les icônes, consultez [Instructions des icônes](#) à la page 3.

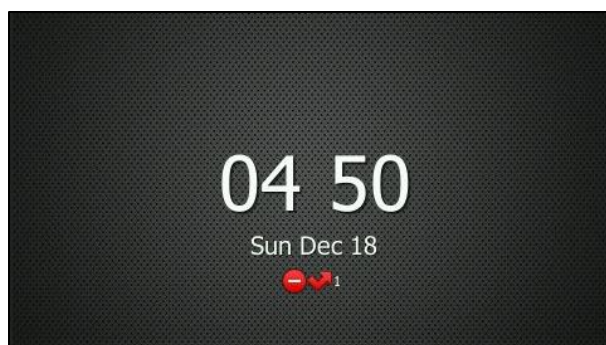

Vous pouvez configurer le délai d'attente de l'écran de veille. Vous pouvez choisir l'une des options suivantes :

- **Jamais** : L'écran de veille est désactivé.
- **15 s, 30 s, 1 min, 2 min, 5 min, 10 min** ou **30 min** : L'écran de veille démarrera automatiquement lorsque votre téléphone sera resté inactif pendant la durée définie.

Pour configurer l'écran de veille :

1. Appuyez sur **Menu->Settings->Display->Screensaver**.

- Appuyez sur ◀ ou ▶, ou sur la touche de fonction **Switch** pour sélectionner le délai d'attente souhaité dans le champ **WaitTime**.



- Appuyez sur la touche de fonction **Save** pour accepter la modification ou sur la touche de fonction **Back** pour annuler.

Rétroéclairage

Le rétroéclairage comporte trois options :

Niveau rétroéclairage actif : Luminosité de l'écran LCD lorsque le téléphone est actif. Vous pouvez changer la luminosité de l'écran LCD. Les chiffres (1-10) représentent différents niveaux de luminosité. Le chiffre 10 représente la luminosité la plus forte.

Niveau rétroéclairage inactif : Luminosité de l'écran LCD lorsque le téléphone est inactif. Vous pouvez sélectionner une faible luminosité ou désactiver le rétroéclairage.

Délai rétroéclairage : Délai devant s'écouler avant de changer la luminosité de l'écran LCD lorsque le téléphone est inactif. Vous pouvez sélectionner le délai souhaité pour changer la luminosité ou désactiver le rétroéclairage de façon permanente.

- Toujours activé** : Le rétroéclairage reste allumé en permanence.
- 15 s, 30 s, 1 min, 2 min, 5 min, 10 min ou 30 min** : Le rétroéclairage sera modifié lorsque le phone sera resté inactif pendant la durée prédéfinie (en secondes).

Si vous connectez un EXP40 au téléphone IP, la luminosité de l'écran du téléphone et celle de l'EXP40 changeront de façon synchrone.

Pour configurer le rétroéclairage :

- Appuyez sur **Menu->Settings->Display->Backlight**.
- Appuyez sur ▶ ou ◀, ou sur la touche de fonction **Switch** pour sélectionner la valeur souhaitée dans le champ **Backlight Active Level**.
- Appuyez sur ◀ ou ▶, ou sur la touche de fonction **Switch** pour sélectionner la valeur souhaitée dans le champ **Backlight Inactive Level**.

- Appuyez sur ◀ ou ▶, ou sur la touche de fonction **Switch** pour sélectionner la durée souhaitée dans le champ **Backlight Time**.



- Appuyez sur la touche de fonction **Save** pour accepter la modification ou sur la touche de fonction **Back** pour annuler.

Contraste

Vous pouvez uniquement configurer le contraste du module d'extension EXP40 connecté au téléphone IP SIP-T46G à un niveau confortable sur le téléphone. Assurez-vous que le module d'extension est connecté au téléphone avant de le configurer. L'intensité du contraste va de 1 à 10 et la plus haute intensité est 10.

Pour configurer le contraste :

- Appuyez sur **Menu->Settings->Display->Contrast Setting**.
Si l'EXP40 n'est pas connecté au téléphone, l'écran Réglage du contraste affiche « No EXP ».
- Appuyez sur ◀ ou ▶, ou sur la touche de fonction **Switch** pour augmenter ou diminuer l'intensité du contraste.
Le niveau de contraste par défaut est « 6 ».





- Appuyez sur la touche de fonction **Save** pour accepter la modification ou sur la touche de fonction **Back** pour annuler.

Langue

La langue par défaut de l'interface utilisateur du téléphone est l'anglais. Vous pouvez changer la langue de l'interface utilisateur du téléphone.

Pour changer la langue :

1. Appuyez sur **Menu->Settings->Language**.
2. Appuyez sur  ou  pour sélectionner la langue souhaitée.







3. Appuyez sur la touche de fonction **Save** pour accepter la modification.

Le texte affiché dans l'interface utilisateur du téléphone changera pour la langue sélectionnée.

Heure et date

L'heure et la date sont affichées sur l'écran LCD lorsque le téléphone est inactif. Vous pouvez configurer l'heure et la date pour les afficher sous un format différent.

Pour configurer le format de l'heure et de la date :

1. Appuyez sur **Menu->Settings->Time & Date->Time & Date Format**.
2. Appuyez sur  ou , ou sur la touche de fonction **Switch** pour sélectionner le format de la date souhaité dans le champ **Date Format**.
3. Appuyez sur  ou , ou sur la touche de fonction **Switch** pour sélectionner le format de l'heure souhaité (**12 heures** ou **24 heures**) dans le champ **Time Format**.



4. Appuyez sur la touche de fonction **Save** pour accepter la modification ou sur la touche de fonction **Back** pour annuler.

Il existe 7 formats de date différents. Par exemple, pour le format de date « WWW DD MMM », « WWW » représente l'abréviation du jour de la semaine, « DD » représente les deux chiffres du jour, et « MMM » représente les trois premières lettres du mois.

Formats de date disponibles :

Format de date	Exemple (2016-09-02)
WWW MMM DD	Ven sep 02
DD-MMM-YY	02 sep 16
YYYY-MM-DD	02 sep 16
DD/MM/YYYY	02/09/2016
MM/DD/YY	02 sep 16
DD MMM YYYY	02 sep 2016
WWW DD MMM	Ven 02 sep

Paramètres audio

Volume

Vous pouvez appuyer sur la touche Volume pour régler le volume de la sonnerie lorsque le téléphone sonne ou qu'il est inactif. Vous pouvez également appuyer sur la touche Volume pour régler le volume de réception des périphériques audio actuellement connectés (combiné, haut-parleur ou casque) lorsque le téléphone est en cours d'utilisation.

Pour régler le volume de la sonnerie :

Lorsque le téléphone est inactif :

1. Appuyez sur  pour régler le volume de la sonnerie.



Lorsque le téléphone sonne :

1. Appuyez sur  pour régler le volume de la sonnerie.

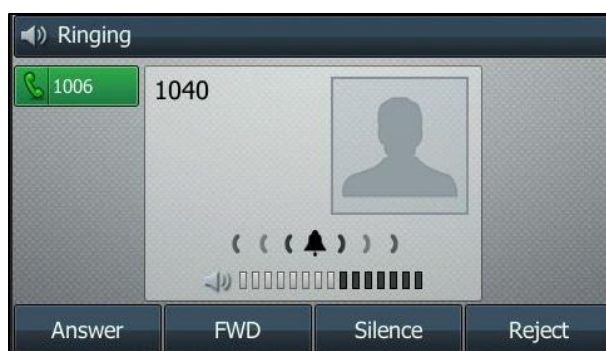

Vous pouvez également appuyer sur  pour régler le volume de la sonnerie lorsque vous choisissez une sonnerie. Pour plus d'informations, consultez [Sonneries](#) à la page 25.

Remarque Si le volume de la sonnerie est réglé au minimum, l'icône  apparaîtra sur l'écran LCD.

Pour régler le volume au cours d'un appel :



1. Appuyez sur  pour régler le volume des périphériques audio actuellement connectés (combiné, haut-parleur ou casque).



Sonneries

Les sonneries servent à signaler les appels entrants. Vous pouvez sélectionner différentes sonneries pour distinguer différents comptes enregistrés sur votre téléphone, ou pour distinguer votre téléphone de celui de votre voisin.

Pour sélectionner une sonnerie pour le téléphone :



1. Appuyez sur **Menu->Settings->Sound->Ring Tones->Common**.
2. Appuyez sur  ou  pour sélectionner la sonnerie choisie.

- (En option) Appuyez sur  pour régler le volume de la sonnerie.





- Appuyez sur la touche de fonction **Save** pour accepter la modification ou sur la touche de fonction **Back** pour annuler.

Pour sélectionner une sonnerie pour le compte :

- Appuyez sur **Menu->Settings->Sound->Ring Tones**.
- Appuyez sur  ou  pour sélectionner le compte souhaité, puis appuyez sur la touche de fonction **Enter**.



- Appuyez sur  ou  pour sélectionner la sonnerie choisie.

Si l'option **Common** est sélectionnée, ce compte utilisera la sonnerie sélectionnée pour le téléphone.



- (En option) Appuyez sur  pour régler le volume de la sonnerie.
- Appuyez sur la touche de fonction **Save** pour accepter la modification ou sur la touche de fonction **Back** pour annuler.

Tonalité des touches

Si vous activez la tonalité des touches, le téléphone émettra un bip à chaque fois que vous appuierez sur le clavier.

Pour configurer la tonalité des touches :

1. Appuyez sur **Menu->Settings->Sound->Key Tone**.
2. Appuyez sur ◀ ou ▶, ou sur la touche de fonction **Switch** pour sélectionner **Enabled** ou **Disabled** dans le champ **Key Tone**.



3. Appuyez sur la touche de fonction **Save** pour accepter la modification ou sur la touche de fonction **Back** pour annuler.

Gestion des contacts

Répertoire local

Le répertoire intégré du téléphone permet de stocker les noms et les numéros de téléphone de vos contacts. Vous pouvez stocker jusqu'à 1 000 contacts et 48 groupes dans le répertoire local de votre téléphone. Vous pouvez ajouter de nouveaux groupes et de nouveaux contacts, modifier, supprimer ou chercher un contact, ou simplement composer le numéro d'un contact à partir du répertoire local.

Ajouter un groupe

Pour ajouter un groupe au répertoire local :

1. Appuyez sur **Menu->Contacts->Local Contacts**.



2. Appuyez sur la touche de fonction **AddGroup**.
3. Saisissez le nom du groupe souhaité dans le champ **Name**.
4. Appuyez sur ◀ ou ▶, ou sur la touche de fonction **Switch** pour sélectionner la sonnerie du groupe souhaitée dans le champ **Ring**.

Si la valeur **Auto** est sélectionnée, ce groupe utilisera une sonnerie dans l'ordre de priorité suivant : Sonnerie contact (voir [Ajouter des contacts](#)) > Sonnerie compte (voir [Sonneries](#)) > Sonnerie téléphone (voir [Sonneries](#)). Si une sonnerie spécifique est sélectionnée, ce groupe utilisera une sonnerie dans l'ordre de priorité suivant : Sonnerie contact (voir [Ajouter des contacts](#)) > Sonnerie groupe.



5. Appuyez sur la touche de fonction **Save** pour accepter la modification ou sur la touche de fonction **Back** pour annuler.

Vous pouvez également modifier ou supprimer un groupe de contacts récemment ajouté.

Modifier un groupe

Pour modifier un groupe dans le répertoire local :

1. Appuyez sur **Menu->Contacts->Local Contacts**.



2. Sélectionnez le groupe de contacts souhaité.

- Appuyez sur la touche de fonction **Option**, puis sélectionnez **Detail** dans la liste déroulante.



- Appuyez sur \uparrow ou \downarrow pour sélectionner les informations du groupe que vous souhaitez modifier.
- Appuyez sur la touche de fonction **Save** pour accepter la modification ou sur la touche de fonction **Back** pour annuler.

Supprimer un groupe

Pour supprimer un groupe du répertoire local :

- Appuyez sur **Menu->Contacts->Local Contacts**.



- Sélectionnez le groupe de contacts souhaité.
- Appuyez sur la touche de fonction **Option**, puis sélectionnez **Delete** dans la liste déroulante. L'écran LCD affichera l'avertissement suivant :

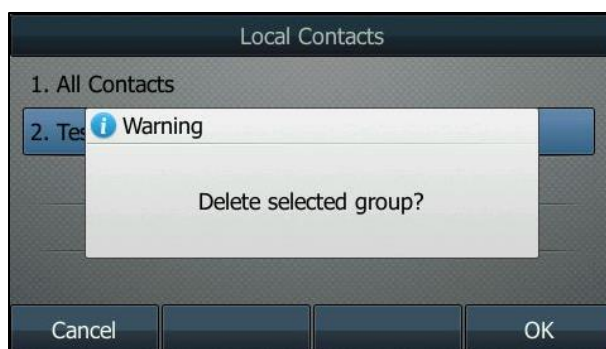

- Appuyez sur la touche de fonction **OK** pour confirmer la suppression ou sur la touche de fonction **Cancel** pour annuler.

Vous pouvez également supprimer tous les groupes en appuyant sur la touche de fonction **Option**, puis en sélectionnant **Delete All**.

Ajouter des contacts

Vous pouvez ajouter des contacts au répertoire local de l'une des façons suivantes :

- Manuellement
- Depuis l'historique des appels

Ajouter des contacts manuellement

Pour ajouter un contact au répertoire local manuellement :

1. Appuyez sur **Menu->Contacts->Local Contacts**.



2. Sélectionnez le groupe de contacts souhaité, puis appuyez sur la touche de fonction **Enter**.
Si le contact que vous souhaitez ajouter n'appartient à aucun groupe, sélectionnez **All Contacts**, puis appuyez sur la touche de fonction **Enter**.
3. Appuyez sur la touche de fonction **Add**.
4. Saisissez le nom et le numéro professionnel, mobile ou autre dans les champs correspondants.



5. Appuyez sur ◀ ou ▶, ou sur la touche de fonction **Switch** pour sélectionner le compte souhaité dans le champ **Account**.
Si la valeur **Auto** est sélectionnée, le téléphone utilisera le compte par défaut pour appeler le contact à partir du répertoire local.
6. Appuyez sur ◀ ou ▶, ou sur la touche de fonction **Switch** pour sélectionner la sonnerie souhaitée dans le champ **Ring**.
Si la valeur **Auto** est sélectionnée, ce contact utilisera une sonnerie dans l'ordre de priorité suivant : Sonnerie groupe (voir [Ajouter un groupe](#)) > Sonnerie compte (voir [Sonneries](#)) > Sonnerie téléphone (voir [Sonneries](#)).

7. Appuyez sur ◀ ou ▶, ou sur la touche de fonction **Switch** pour sélectionner le groupe souhaité dans le champ **Group**.
8. Appuyez sur ▲ ou ▼ pour sélectionner le champ **Photo**, puis appuyez sur la touche de fonction **Enter**.
9. Appuyez sur ◀ ou ▶, ou sur la touche de fonction **Switch** pour sélectionner la photo souhaitée dans le champ **Photo**.
10. Appuyez sur la touche de fonction **Save** pour accepter la modification ou sur la touche de fonction **Back** pour annuler.

Remarque Si le contact existe déjà dans le répertoire, l'écran LCD affichera « Contact name existed! ».

Ajouter des contacts à partir de l'historique des appels

Pour ajouter un contact au répertoire local depuis l'historique des appels :

1. Appuyez sur la touche de fonction **History**.
2. Appuyez sur ▲ ou ▼ pour sélectionner l'entrée souhaitée.
3. Appuyez sur la touche de fonction **Option**, puis sélectionnez **Add to Contacts** dans la liste déroulante.

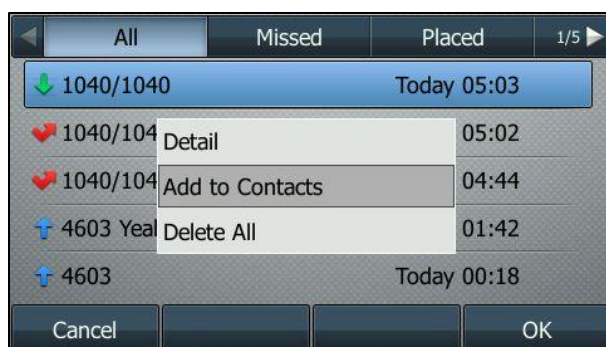





4. Appuyez sur la touche de fonction **OK**. Saisissez ensuite le nom du contact.
 5. Appuyez sur la touche de fonction **Save** pour accepter la modification.
- L'entrée est enregistrée avec succès dans le répertoire local.

Modifier un contact

Pour modifier un contact dans le répertoire local :

1. Appuyez sur **Menu->Contacts->Local Contacts**.



2. Sélectionnez le groupe de contacts souhaité, puis appuyez sur la touche de fonction **Enter**.
Si le contact n'appartient à aucun groupe, sélectionnez **All Contacts**, puis appuyez sur la touche de fonction **Enter**.
3. Appuyez sur  ou  pour sélectionner le contact souhaité.
4. Appuyez sur la touche de fonction **Option**, puis sélectionnez **Detail** dans la liste déroulante.
5. Appuyez sur  ou  pour sélectionner les informations du contact, pour modifiez-les.

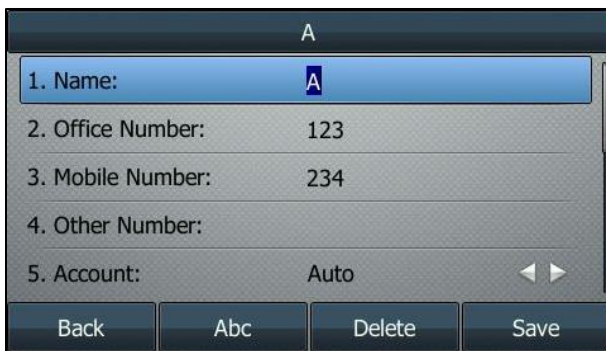



6. Appuyez sur la touche de fonction **Save** pour accepter la modification ou sur la touche de fonction **Back** pour annuler.

Supprimer un contact

Pour supprimer un contact du répertoire local :

1. Appuyez sur **Menu->Contacts->Local Contacts**.



2. Sélectionnez le groupe de contacts souhaité, puis appuyez sur la touche de fonction **Enter**.
Si le contact n'appartient à aucun groupe, sélectionnez **All Contacts**, puis appuyez sur la touche de fonction **Enter**.
3. Appuyez sur  ou  pour sélectionner le contact souhaité.
4. Appuyez sur la touche de fonction **Option**, puis sélectionnez **Delete** dans la liste déroulante.

L'écran LCD affichera l'avertissement suivant :

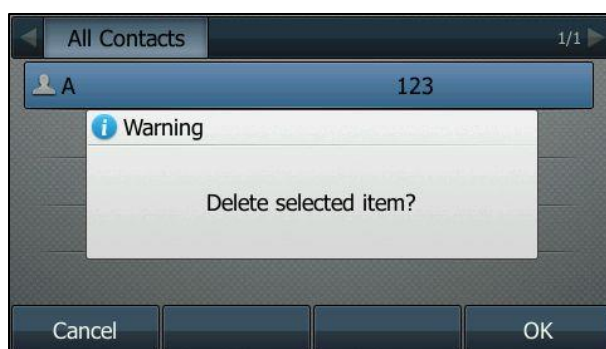

- Appuyez sur la touche de fonction **OK** pour confirmer la suppression ou sur la touche de fonction **Cancel** pour annuler.





Vous pouvez également supprimer tous les contacts en appuyant sur la touche de fonction **Option**, puis en sélectionnant **Delete All**.

Appeler un contact

Pour appeler un contact à partir du répertoire local :

- Appuyez sur **Menu->Contacts->Local Contacts**.



- Sélectionnez le groupe de contacts souhaité, puis appuyez sur la touche de fonction **Enter**.
Si le contact n'appartient à aucun groupe, sélectionnez **All Contacts**, puis appuyez sur la touche de fonction **Enter**.
- Appuyez sur  ou  pour sélectionner le contact souhaité.
- Deux méthodes :
 - Si un seul numéro du contact est stocké dans le répertoire local, appuyez sur la touche de fonction **Send** pour composer le numéro.
 - Si plusieurs numéros du contact sont stockés dans le répertoire local, appuyez sur la touche de fonction **Send** pour afficher la liste des numéros.
Appuyez sur  ou  pour sélectionner le numéro souhaité.
Appuyez sur la touche de fonction **Send** pour composer le numéro.

Chercher un contact

Pour chercher un contact dans le répertoire local :

1. Appuyez sur **Menu->Contacts->Local Contacts**.



2. Appuyez sur la touche de fonction **Search**.
3. Saisissez plusieurs caractères continus du nom du contact ou numéros continus de son numéro de téléphone (professionnel, mobile ou autre) à l'aide du clavier.



Les contacts dont le nom ou le numéro de téléphone correspond aux caractères saisis s'afficheront sur l'écran LCD. Vous pouvez appeler un contact à partir de la liste des résultats.

Répertoire réseau

Vous pouvez accéder au répertoire réseau en appuyant sur la touche de fonction **Contacts**. Les contacts inclus dans le répertoire sont déterminés par votre administrateur système. Vous pouvez appeler ou chercher un contact dans le répertoire réseau. Le répertoire réseau vous permet de chercher un contact et d'appeler les numéros stockés dans les répertoires suivants : répertoire de groupe, répertoire d'entreprise, répertoire commun-G, répertoire commun-E, répertoire personnel.

Le répertoire réseau est uniquement disponible pour les clients My KMU Office. Ce répertoire peut être modifié dans l'espace clients www.swisscom.com/login sous « Mes numéros de téléphone ».

Gestion de l'historique des appels

Le téléphone IP SIP-T46G conserve l'historique des appels manqués, des appels passés, des appels reçus et des appels renvoyés. Chaque liste de l'historique des appels conserve jusqu'à 100 entrées. Vous pouvez visionner l'historique des appels, passer un appel, ajouter un contact ou supprimer une entrée dans l'historique des appels.

Voir l'historique des appels

Pour voir l'historique des appels :

1. Appuyez sur la touche de fonction **History**.
L'écran LCD affiche tout l'historique des appels.
2. Appuyez sur ◀ ou ▶ pour basculer entre **All, Missed, Placed, Received et Forwarded**.
3. Appuyez sur ▲ ou ▼ pour sélectionner l'entrée souhaitée.
4. Appuyez sur la touche de fonction **Option**, puis sélectionnez **Detail** dans la liste déroulante.
Les informations détaillées de l'entrée s'affichent sur l'écran LCD.

Passer un appel depuis l'historique des appels

Pour passer un appel depuis la liste de l'historique des appels :

1. Appuyez sur la touche de fonction **History**.
2. Appuyez sur ◀ ou ▶ pour basculer entre **All, Missed, Placed, Received et Forwarded**.
3. Appuyez sur ▲ ou ▼ pour sélectionner l'entrée souhaitée.
4. Appuyez sur la touche de fonction **Send**.

Ajouter un contact au répertoire local

Pour ajouter un contact au répertoire local à partir de la liste de l'historique des appels :

1. Appuyez sur la touche de fonction **History**.
2. Appuyez sur ◀ ou ▶ pour basculer entre **All, Missed, Placed, Received et Forwarded**.
3. Appuyez sur ▲ ou ▼ pour sélectionner l'entrée souhaitée.
4. Appuyez sur la touche de fonction **Option**, puis sélectionnez **Add to Contacts** dans la liste déroulante.
5. Saisissez les valeurs souhaitées dans les champs correspondants.
6. Appuyez sur la touche de fonction **Save**.

Pour plus d'informations sur le répertoire local, consultez [Répertoire local](#) à la page 27.

Supprimer l'historique des appels

Pour supprimer une entrée de l'historique des appels :

1. Appuyez sur la touche de fonction **History**.
2. Appuyez sur ◀ ou ▶ pour basculer entre **All**, **Missed**, **Placed**, **Received** et **Forwarded**.
3. Appuyez sur ▲ ou ▼ pour sélectionner l'entrée souhaitée.
4. Appuyez sur la touche de fonction **Delete**.

Pour supprimer toutes les entrées de l'historique des appels :

1. Appuyez sur la touche de fonction **History**.
2. Appuyez sur ◀ ou ▶ pour basculer entre **All**, **Missed**, **Placed**, **Received** et **Forwarded**.
3. Appuyez sur la touche de fonction **Option**, puis sélectionnez **Delete All** dans la liste déroulante.
4. Appuyez sur la touche de fonction **OK**.
L'écran LCD affiche « Delete all the call records? ».



5. Appuyez sur la touche de fonction **OK** pour confirmer la suppression ou sur la touche de fonction **Cancel** pour annuler.

Personnalisation du système

Mode casque

Pour activer le mode casque :

1. Appuyez sur la touche  du téléphone.

Le témoin de la touche CASQUE passe au vert fixe lorsque le mode casque est activé.

Appuyez sur la touche de ligne ou sur la touche de fonction **Answer** pour répondre à un appel entrant. L'appel sera automatiquement connecté à votre casque.

Saisissez le numéro souhaité, puis appuyez sur la touche de fonction **Send**, la téléphone passera alors automatiquement l'appel en utilisant le casque. Pour plus d'informations sur l'utilisation du casque pour passer un appel, consultez [Passer des appels](#) à la page 49.

Pour désactiver le mode casque :

1. Appuyez de nouveau sur la touche  du téléphone.

Le témoin de la touche CASQUE s'éteint lorsque le mode casque est désactivé.

Casque Bluetooth

Le téléphone IP SIP-T46G prend en charge le Bluetooth. Le Bluetooth permet d'établir une connexion sans fil à faible bande passante à une portée de 10 mètres. Pour des performances optimales, conservez une distance d'un à deux mètres.

Vous pouvez activer/désactiver le mode Bluetooth sur le téléphone, puis coupler et connecter le casque Bluetooth avec votre téléphone. Vous pouvez coupler jusqu'à 30 casques Bluetooth avec votre téléphone. Cependant, un seul casque peut être connecté à la fois. Vous pouvez également déconnecter et supprimer votre casque Bluetooth du téléphone.

Remarque Assurez-vous que le dongle Bluetooth USB est correctement connecté au port USB à l'arrière du téléphone IP. Pour plus d'informations, consultez [Installation du téléphone](#) à la page 10.

Activer le mode Bluetooth

Lorsque vous insérez le dongle Bluetooth USB BT40 dans le port USB situé à l'arrière du téléphone IP, l'écran LCD affiche « Adapter has been added, scanning the bluetooth devices right now? ». Vous pouvez appuyer sur la touche de fonction **OK** pour ouvrir l'écran Bluetooth. Vous pouvez activer le mode Bluetooth, puis chercher les périphériques Bluetooth à proximité.

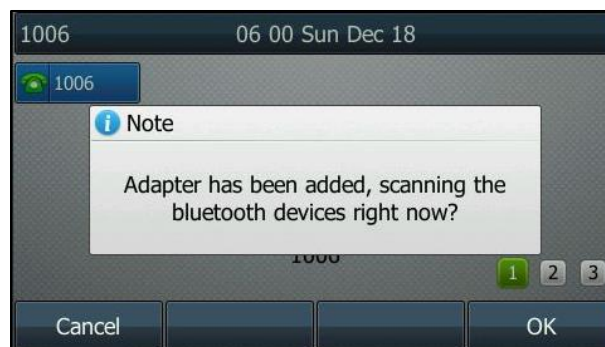

Pour activer le mode Bluetooth :

1. Appuyez sur **Menu->Settings->Bluetooth**.
2. Appuyez sur ◀ ou ▶, ou sur la touche de fonction **Switch** pour sélectionner **On** dans le champ **Bluetooth**.



3. Appuyez sur la touche de fonction **Save** pour accepter la modification.

L'écran LCD affiche l'icône Bluetooth .

Coupler et connecter le casque Bluetooth

Avant de coupler un casque Bluetooth, vérifiez l'indicateur sur le casque Bluetooth pour vous assurer que celui-ci est identifiable. Pour plus d'informations, consultez la documentation du fabricant du casque Bluetooth.

Pour coupler et connecter votre casque Bluetooth à votre téléphone IP :

1. Appuyez sur **Menu->Settings->Bluetooth**.
2. Appuyez sur la touche de fonction **Scan** pour chercher les périphériques Bluetooth.

L'écran LCD affiche le message suivant :

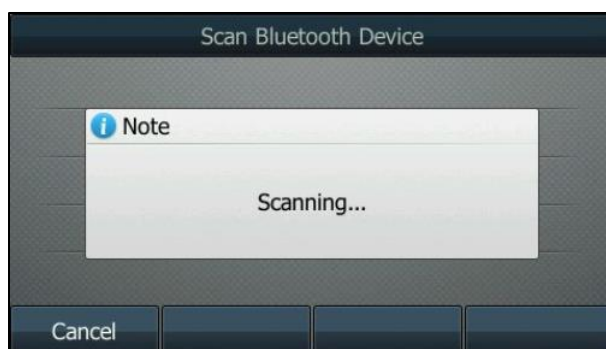

Le téléphone lance la recherche des périphériques Bluetooth locaux. Lorsque le téléphone a terminé la recherche, il affiche les périphériques Bluetooth sur l'écran LCD.



3. Sélectionnez le casque Bluetooth souhaité, puis appuyez sur la touche de fonction **Connect**.
4. Saisissez le PIN souhaité dans le champ **Password**.

Le PIN par défaut est « 0000 ».



5. Appuyez sur la touche de fonction **OK**.

Le casque Bluetooth est alors automatiquement connecté à votre téléphone IP.

L'icône Bluetooth  apparaît sur l'écran LCD.

Une fois le casque Bluetooth couplé et connecté, vous pouvez utiliser celui-ci pour passer et recevoir des appels. Pour plus d'informations, consultez la documentation du fabricant du casque Bluetooth.

Voir les informations du casque Bluetooth

Pour voir les informations du casque Bluetooth :

1. Appuyez sur **Menu->Settings->Bluetooth->Paired Bluetooth Device**.

L'écran LCD affiche une liste des casques Bluetooth couplés et connectés.



2. Sélectionnez le casque Bluetooth souhaité.
3. Appuyez sur la touche de fonction **Option**, puis sélectionnez **Detail** dans la liste déroulante pour voir les informations du casque Bluetooth :
 - **Device Name** : nom du casque Bluetooth.
 - **MAC** : adresse MAC du casque Bluetooth.



Modifier les informations du périphérique

Pour modifier les informations du périphérique :

1. Appuyez sur **Menu->Settings->Bluetooth->Edit My Device Information**.
L'écran LCD affiche le nom et l'adresse MAC du périphérique. L'adresse MAC ne peut pas être modifiée.
2. Saisissez le nom souhaité dans le champ **Device Name**.
Le nom par défaut du périphérique est « Yealink T46G ».



3. Appuyez sur la touche de fonction **Save** pour accepter la modification ou sur la touche de fonction **Back** pour annuler.

Le nom préconfiguré du périphérique Bluetooth s'affichera dans la liste analysée sur l'autre appareil.

Déconnecter le casque Bluetooth

Vous pouvez déconnecter le casque Bluetooth de votre téléphone. Après avoir déconnecté le casque Bluetooth, celui-ci restera couplé et affiché dans la liste **Paired Bluetooth Device**. Vous pouvez donc facilement le reconnecter à votre téléphone IP.

Pour déconnecter votre casque Bluetooth de votre téléphone :

1. Appuyez sur **Menu->Settings->Bluetooth->Paired Bluetooth Device**.
2. Sélectionnez le casque Bluetooth connecté.
3. Appuyez sur la touche de fonction **Disconnect**.

Le casque Bluetooth est déconnecté. Pour le reconnecter à votre téléphone IP, appuyez sur la touche de fonction **Connect**.

Supprimer le casque Bluetooth couplé

Vous pouvez supprimer votre casque Bluetooth de votre téléphone. Lorsque vous supprimez le casque Bluetooth, celui-ci disparaît de la liste **Paired Bluetooth Device**. Pour le reconnecter à votre téléphone IP, vous devez le chercher et le connecter à nouveau.

Pour supprimer votre casque Bluetooth de votre téléphone :

1. Appuyez sur **Menu->Settings->Bluetooth->Paired Bluetooth Device**.
2. Sélectionnez le casque Bluetooth que vous souhaitez supprimer.
3. Appuyez sur la touche de fonction **Option**, puis sélectionnez **Delete** dans la liste déroulante.

L'écran LCD affiche l'avertissement suivant : « Delete selected item? ».

4. Appuyez sur la touche de fonction **OK** pour confirmer la suppression ou sur la touche de fonction **Cancel** pour annuler.

Remarque

Vous pouvez également supprimer tous les casques en appuyant sur la touche de fonction **Option**, puis en sélectionnant **Delete All**. Pour plus d'informations, référez-vous aux étapes susmentionnées.

Si vous ne parvenez pas à connecter un casque Bluetooth au téléphone, nous vous conseillons de le supprimer de la liste **Paired Bluetooth Device** (le cas échéant) avant de le coupler.

Désactiver le mode Bluetooth**Pour désactiver le mode Bluetooth :**

1. Appuyez sur **Menu->Settings->Bluetooth**.
2. Appuyez (◀) ou (▶), ou sur la touche de fonction **Switch** pour sélectionner **Off** dans le champ **Bluetooth**.



3. Appuyez sur la touche de fonction **Save** pour accepter la modification.

L'icône Bluetooth  disparaît du téléphone.

Le casque Bluetooth ne sera plus connecté, mais il sera toujours couplé. Lorsque vous réactivez le mode Bluetooth, le casque Bluetooth couplé apparaîtra dans la liste **Paired Bluetooth Devices**.

Touches DSS

Il existe deux types de touches DSS : les touches de ligne et les touches de poste. Celles-ci sont détaillées ci-dessous. Le téléphone IP SIP-T46G prend en charge 27 touches de ligne.

Touches de ligne

Vous pouvez affecter des fonctionnalités prédéfinies aux touches de ligne. Vous pouvez également définir une étiquette pour la fonction d'une touche de ligne qui apparaîtra sur l'écran LCD. Les touches de ligne vous permettent d'accéder rapidement à des fonctions telles que le rappel et la messagerie vocale. Le type de touche par défaut des touches de ligne 1-16 est Ligne. Le type de touche par défaut des touches de ligne 17-27 est N/A, ce qui indique que ces touches de ligne n'offrent aucune fonctionnalité avant d'être configurées.

Pour attribuer une fonctionnalité à une touche de ligne :

1. Appuyez sur **Menu->Features->Programmable buttons**.
2. Sélectionnez la touche de ligne souhaitée puis appuyez sur la touche de fonction **Enter**.
3. Sélectionnez le type de touche souhaité dans le champ **Type**.
4. (En option) Sélectionnez le type d'événement de touche souhaité dans le champ **Key Type**.
5. (En option) Sélectionnez la ligne souhaitée dans le champ **Account ID**.
6. (En option) Saisissez la chaîne qui apparaîtra sur l'écran LCD dans le champ **Label**.
7. (En option) Saisissez la valeur correspondante dans le champ **Value**.
8. (En option) Saisissez la valeur correspondante dans le champ **Extension**.
9. Appuyez sur la touche de fonction **Save** pour accepter la modification ou sur la touche de fonction **Back** pour annuler.

Remarque Lorsque le téléphone est inactif, vous pouvez également maintenir la touche de ligne enfoncée pour la configurer directement sur le téléphone.

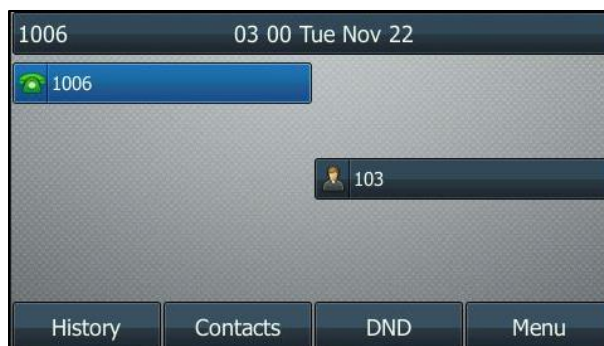

Vous pouvez attribuer des fonctionnalités aux 27 touches de ligne. Ces 27 touches de ligne sont indiquées sur trois pages. Lorsque vous attribuez des fonctionnalités aux touches de ligne 1 à 10, l'intitulé des touches de ligne est affiché sur la première page. L'image suivante en donne un exemple :



Lorsque vous attribuez des fonctionnalités aux touches de ligne 11 à 27, l'intitulé des touches de ligne 10 à 18 est affiché sur la deuxième page, et l'intitulé des touches de ligne 19 à 27 est affiché sur la troisième page. La touche de ligne en bas à droite sert à changer de page. L'image suivante en donne un exemple :



Le tableau suivant liste les icônes de page :

Icônes	Description
	Indique la page actuelle des touches de ligne.
 	Indique la page non actuelle des touches de ligne.

Les fonctionnalités des touches de ligne sont détaillées dans les sous-chapitres suivants :

- Ligne
- Numérotation rapide
- Messagerie vocale
- Préfixe
- Groupe local
- Conférence

- Renvoi
- Transfert
- Mise en attente
- NPD
- Écoute collective
- Verrouillage du téléphone
- Répertoire
- Groupe réseau

Pour les fonctionnalités non listées ci-dessus, consultez [Fonctions d'appel de base](#) à la page 49. Pour plus d'informations, contactez votre administrateur système.

Ligne

Vous pouvez utiliser cette fonction pour accepter les appels entrants, placer un appel actif en attente ou reprendre un appel mis en attente. Elle fonctionne de la même façon qu'une touche de ligne dure.

Dépendances : *Type (Ligne)*

Account ID (le compte auquel cette fonction sera appliquée)

Label (intitulé de la touche affiché sur l'écran LCD)

Value (Défaut/Verrouiller)

Usage : Lorsque le téléphone reçoit un appel entrant, le témoin de la touche **Line** clignote en vert :

1. Appuyez sur la touche **Line** pour accepter l'appel entrant.
2. Appuyez sur la touche **Line** pour passer un nouvel appel et l'appel actif sera mis en attente.
3. Appuyez sur la touche **Line** à nouveau pour reprendre l'appel mis en attente.

Si vous sélectionnez **Lock** dans le champ **Value**, les touches de ligne situées à la même position sur l'autre page se verront automatiquement attribuer la fonction de la ligne avec **Lock** dans le champ **Value**. Cette fonction est uniquement applicable aux touches de ligne 1-9. Vous pouvez ensuite utiliser cette touche sur chaque page. Si vous sélectionnez **Default** dans le champ **Value**, vous pouvez uniquement utiliser cette touche sur la page actuelle.

Numérotation rapide

Vous pouvez utiliser cette fonction de touche pour numéroter rapidement les numéros fréquemment utilisés ou difficiles à retenir.

Dépendances : *Type (numérotation rapide)*

Account ID (le compte auquel cette fonction sera appliquée)

Label (intitulé de la touche affiché sur l'écran LCD)

Value (le numéro que vous souhaitez composer)

Usage : Appuyez sur la touche **Speed Dial** pour composer le numéro spécifié dans le champ **Value**, en utilisant le compte sélectionnée dans le champ **Account ID**.

Messagerie vocale

Vous pouvez utiliser cette fonction de touche pour appeler rapidement la messagerie vocale. Pour plus d'informations, contactez votre administrateur système.

Dépendances : *Type (événement de la touche)*

Key Type (*messagerie vocale*)

Account ID (*le compte auquel cette fonction sera appliquée*)

Label (*intitulé de la touche affiché sur l'écran LCD*)

Value (*le code d'accès à la messagerie vocale*)

Usage : Appuyez sur la touche DSS pour composer le code d'accès à la messagerie vocale. Suivez ensuite l'invite vocale pour écouter les messages vocaux.

Préfixe

Vous pouvez utiliser cette fonction de touche pour ajouter un numéro de préfixe spécifié avant le numéro composé.

Dépendances : *Type (événement de la touche)*

Key Type (*préfixe*)

Label (*intitulé de la touche affiché sur l'écran LCD*)

Value (*numéro du préfixe*)

Usage : Appuyez sur la touche **Prefix** lorsque le téléphone est inactif, le téléphone ouvrira alors l'écran de numérotation et affichera le numéro du préfixe que vous avez spécifié dans le champ **Value**. Vous pouvez saisir les numéros restants, puis composer le numéro.

Groupe local

Vous pouvez utiliser cette fonction de touche pour accéder rapidement à un groupe de contacts dans le répertoire local. Pour plus d'informations, consultez [Répertoire local](#) à la page 27.

Dépendances : *Type (événement de la touche)*

Key Type (*groupe local*)

Local Group (*le nom du groupe de contacts auquel vous souhaitez accéder*)

Label (*intitulé de la touche affiché sur l'écran LCD*)

Usage : Appuyez sur la touche **Local Group** pour accéder au groupe de contacts spécifié dans le champ **Local Group**.

Conférence

Vous pouvez utiliser cette touche de fonction pour configurer une conférence téléphonique. Pour plus d'informations, consultez [Conférence en réseau](#) à la page 62.

Dépendances : *Type (événement de la touche)*

Key Type (*conférence*)

Label (*intitulé de la touche affiché sur l'écran LCD*)

Value (*numéro que vous souhaitez ajouter à la conférence*)

Usage : Appuyez sur la touche **Conférence** au cours d'un appel actif pour configurer une conférence avec le numéro spécifié dans le champ **Value**.

Remarque Si le champ **Value** est laissé vide, la touche **Conférence** effectue la même fonction que la touche de fonction **Conférence** au cours d'un appel.

Renvoi

Vous pouvez utiliser cette fonction de touche pour renvoyer un appel entrant vers quelqu'un d'autre. Pour plus d'informations, consultez [Renvoyer un appel](#) à la page 57.

Dépendances : *Type (événement de la touche)*

Key Type (renvoi)

Label (intitulé de la touche affiché sur l'écran LCD)

Value (numéro vers lequel vous souhaitez renvoyer l'appel)

Usage :

Appuyez sur la touche **Forward** pour renvoyer un appel entrant vers le numéro spécifié dans le champ **Value**.

Remarque Si le champ **Value** est laissé vide, la touche **Forward** effectue la même fonction que la touche de fonction **FWD** lors de la réception d'un appel entrant.

Transfert

Lorsqu'il y a un appel actif sur le téléphone, vous pouvez utiliser cette fonction de touche pour gérer l'appel différemment selon le mode de transfert affecté à la touche DSS.

Dépendances : *Type (événement de la touche)*

Key Type (transfert)

Label (intitulé de la touche affiché sur l'écran LCD)

Value (numéro vers lequel vous souhaitez transférer l'appel)

Usage :

Appuyez sur la touche **Transfer** pour composer le numéro spécifié dans le champ **Value**, puis effectuer le transfert supervisé ou semi-supervisé.

Remarque Si le champ **Value** est laissé vide, la touche **Transfer** effectue la même fonction que la touche **TRANSFER** ou la touche de fonction **Transfer** au cours d'un appel. Pour plus d'informations, consultez [Transfert d'appel](#) à la page 61.

Mise en attente

Vous pouvez utiliser cette touche de fonction pour placer un appel actif en attente ou pour reprendre un appel mis en attente.

Dépendances : Type (événement de la touche)**Key Type (attente)****Label** (intitulé de la touche affiché sur l'écran LCD)**Usage :**

1. Appuyez sur la touche **Hold** au cours d'un appel actif pour placer l'appel en attente.
2. Appuyez sur la touche **Hold** pour reprendre l'appel mis en attente.

NPD

Vous pouvez utiliser cette fonction de touche pour activer ou désactiver le mode NPD. Vous pouvez également utiliser cette fonction de touche pour accéder à l'écran NPD personnalisé. Pour plus d'informations, consultez [Ne pas déranger \(NPD\)](#) à la page 55.

Dépendances : Type (événement de la touche)**Key Type (NPD)****Label** (intitulé de la touche affiché sur l'écran LCD)**Usage :**

Appuyez sur la touche **DND** pour accéder à l'écran NPD personnalisé. Vous pouvez activer ou désactiver le mode NPD pour un compte ou pour tous les comptes.

Remarque Lorsque le mode NPD est activé, le témoin de la touche **DND** passera au vert fixe, et les appels entrants seront automatiquement rejetés.

Écoute collective

Vous pouvez utiliser cette fonction de touche pour activer le haut-parleur et le mode combiné/casque en même temps. Cette fonction convient aux conversations de groupe qui ont plusieurs personnes présentes à une extrémité. Vous pouvez parler et écouter à travers le combiné/casqué, tandis que les personnes proches de vous peuvent uniquement écouter par le biais du haut-parleur.

Dépendances : Type (événement de la touche)**Key Type (écoute collective)****Label** (intitulé de la touche affiché sur l'écran LCD)**Usage :**

1. Au cours d'un appel, appuyez sur la touche **Group Listening** pour activer le mode d'écoute collective.
Vous pouvez alors parler et écouter à travers le combiné/casque, tandis que les personnes proches de vous peuvent uniquement écouter par le biais du haut-parleur en même temps.
2. Appuyez à nouveau sur la touche **Group Listening** pour désactiver le mode d'écoute collective.

Verrouillage du téléphone

Vous pouvez utiliser cette fonction de touche pour verrouiller immédiatement votre téléphone.

Dépendances : *Type (événement de la touche)*

Key Type (verrouillage téléphone)

Label (intitulé de la touche affiché sur l'écran LCD)

Usage : Lorsque la fonction de verrouillage du téléphone est activée, appuyez sur la touche DSS pour verrouiller immédiatement votre téléphone.

Remarque Pour plus d'informations sur l'activation de la fonction de verrouillage du téléphone, contactez votre administrateur système.

Répertoire

Vous pouvez utiliser cette fonction de touche pour accéder facilement aux listes fréquemment utilisées.

Dépendances : *Type (événement de la touche)*

Key Type (répertoire)

Label (intitulé de la touche affiché sur l'écran LCD)

Usage : Appuyez sur la touche **Directory** pour accéder immédiatement aux listes fréquemment utilisées.

Groupe réseau

Vous pouvez utiliser cette fonction de touche pour accéder rapidement à un groupe de contacts dans le répertoire réseau. Pour plus d'informations, consultez [Répertoire réseau](#) à la page 34.

Dépendances : *Type (événement de la touche)*

Key Type (groupe réseau)

Network Group (nom du groupe de contacts auquel vous souhaitez accéder)

Label (intitulé de la touche affiché sur l'écran LCD)

Usage : Appuyez sur la touche **Network Group** pour accéder au groupe de contacts spécifié dans le champ **Network Group**.

Fonctions d'appel de base

Le téléphone IP SIP-T46G est conçu pour être utilisé facilement comme un téléphone ordinaire sur un RTCP (réseau téléphonique commuté public). Vous pouvez passer des appels, répondre à des appels, transférer un appel à quelqu'un d'autre ou démarrer une conférence téléphonique.

Ce chapitre fournit des instructions de base pour utiliser le téléphone IP SIP-T46G. Les sujets abordés incluent :

- [Passer des appels](#)
- [Répondre aux appels](#)
- [Mettre fin aux appels](#)
- [Recomposition de numéros](#)
- [Rappeler](#)
- [Mettre l'appel en sourdine](#)
- [Mise en attente/Reprise d'un appel](#)
- [Ne pas déranger \(NPD\)](#)
- [Renvoyer un appel](#)
- [Transfert d'appel](#)
- [Conférence en réseau](#)

Si vous avez besoin d'aide ou d'informations supplémentaires concernant votre nouveau téléphone, contactez votre administrateur système.

Passer des appels

Vous pouvez passer un appel de trois façons différentes avec votre téléphone IP SIP-T46G :

- À l'aide du combiné
- À l'aide du haut-parleur
- À l'aide du casque

Vous pouvez également commencer par composer le numéro, puis choisir la façon dont vous souhaitez parler à votre interlocuteur.



Vous pouvez également chercher et appeler un contact à partir de l'historique des appels ou du répertoire local. Pour plus d'informations, consultez [Gestion des contacts](#) à la page 27 et [Gestion de l'historique des appels](#) à la page 35.

Au cours d'un appel, vous pouvez alterner entre les modes haut-parleur, casque et combiné en appuyant sur la touche haut-parleur, sur la touche CASQUE, ou en décrochant le combiné.

La durée de l'appel actif et les informations du site distant (nom ou numéro de téléphone) sont visibles sur l'écran LCD. Dans la figure ci-dessous, l'appel passé à « Tom » (numéro de téléphone : 1040) a duré 19 secondes.



Pour passer un appel à l'aide du combiné :

1. Décrocher le combiné.
2. Saisissez le numéro souhaité à l'aide du clavier numérique.
3. Appuyez sur , , ou sur la touche de fonction **Send**.







La touche # est configurée comme touche « envoi » par défaut. Vous pouvez également programmer la touche * comme touche « envoi », ou n'utiliser aucune des deux. Pour plus d'informations, contactez votre administrateur système.

Remarque Vous pouvez également numéroté à l'aide d'une URI SIP ou d'une adresse IP. Pour obtenir l'adresse IP d'un téléphone appuyez sur la touche **OK** lorsque le téléphone est inactif. La longueur maximale d'une URI SIP ou d'une d'adresse IP est de 32 caractères. Par exemple, URI SIP : 3606@sip.com, IP : 192.168.1.15.

Votre téléphone peut ne pas prendre en charge la numérotation IP directe. Contactez votre administrateur de système pour plus d'informations.

Pour passer un appel à l'aide du mode haut-parleur mains libres :

Deux méthodes :



- Alors que le combiné est raccroché, appuyez sur  ou sur la touche de ligne pour obtenir une tonalité de numérotation.
Saisissez le numéro souhaité à l'aide du clavier numérique.
Appuyez sur , , ou sur la touche de fonction **Send**.
- Alors que le combiné est raccroché, saisissez le numéro souhaité à l'aide du clavier numérique.
Appuyez sur , , , ou sur la touche de fonction **Send**.

Pour passer un appel à l'aide du casque :

Deux méthodes :



- Alors que le casque optionnel est connecté, appuyez sur  pour activer le mode casque.
Appuyez sur la touche de ligne pour obtenir une tonalité de numérotation.

Saisissez le numéro souhaité à l'aide du clavier numérique.

Appuyez sur ,  ou sur la touche de fonction **Send**.

- Alors que le casque optionnel est connecté, appuyez sur  pour activer le mode casque.





Saisissez le numéro souhaité à l'aide du clavier numérique.



Appuyez sur ,  ou sur la touche de fonction **Send**.

Le téléphone IP SIP-T46G peut gérer plusieurs appels simultanés. Cependant, seul un appel peut être actif (l'appel auquel l'audio est associé) à la fois ; les autres appels sont mis en attente. Le téléphone IP SIP-T46G peut gérer un maximum de 50 appels à la fois.

Pour passer plusieurs appels :

Vous pouvez recevoir plusieurs appels sur votre téléphone IP SIP-T46G. Pour passer un nouvel appel au cours d'un appel actif, procédez de l'une des façons suivantes :

- Appuyez sur la touche de ligne. L'appel actif est mis en attente.
Saisissez le numéro souhaité à l'aide du clavier numérique.
Appuyez sur ,  ou sur la touche de fonction **Send**.
- Appuyez sur  ou sur la touche de fonction **Hold** pour mettre l'appel d'origine en attente.
Appuyez sur la touche de fonction **NewCall**.
Saisissez le numéro souhaité à l'aide du clavier numérique.
Appuyez sur ,  ou sur la touche de fonction **Send**.

Vous pouvez appuyer sur  ou  pour basculer entre les différents appels, puis appuyer sur la touche de fonction **Resume** pour récupérer l'appel souhaité.

Remarque Si plusieurs comptes sont enregistrés sur le téléphone, vous pouvez d'abord appuyer sur la touche de ligne souhaitée sur l'écran d'accueil, ou appuyer sur la touche de fonction **Line** sur l'écran de numérotation, puis utiliser le compte sélectionné pour passer un appel.

Répondre aux appels

Lorsque vous n'avez aucun appel en cours, vous pouvez répondre à un appel de l'une des trois façons suivantes :

- À l'aide du combiné
- À l'aide du haut-parleur
- À l'aide du casque

Remarque Vous pouvez rejeter les appels entrants en appuyant sur la touche **X** ou sur la touche de fonction **Reject**. Vous pouvez également activer le mode « ne pas déranger » pour ignorer les appels entrants sans que votre téléphone ne sonne. Pour plus d'informations, consultez [Ne pas déranger \(NPD\)](#) à la page 55.
Vous pouvez renvoyer les appels entrants vers quelqu'un d'autre en appuyant sur la touche de fonction **FWD**. Pour plus d'informations, consultez [Renvoyer un appel](#) à la page 57.

Répondre lorsque aucun appel n'est en cours

La durée et le destinataire de l'appel actif s'afficheront toujours sur l'écran LCD.

Pour répondre à un appel à l'aide du combiné :

1. Décrocher le combiné.

Pour répondre à un appel à l'aide du mode haut-parleur mains libres :

Deux méthodes :

- Appuyez sur .
- Alors que le combiné est raccroché et que le mode casque est désactivé, appuyez sur la touche de fonction **Answer**.
- Alors que le combiné est raccroché et que le mode casque est désactivé, appuyez sur la touche de ligne dont le témoin clignote rapidement en vert.



Pour répondre à un appel à l'aide du casque :

Deux méthodes :

- Appuyez sur .
- Alors que le mode casque est activé, appuyez sur la touche de fonction **Answer**.
- Alors que le mode casque est activé, appuyez sur la touche de ligne dont le témoin clignote rapidement en vert.

Répondre lorsqu'un autre appel est en cours



Si vous avez un appel actif, et qu'un appel entrant arrive sur le téléphone, procédez de l'une des façons suivantes :



- Appuyez sur la touche de fonction **Answer**.
L'appel entrant est pris et l'appel d'origine est mis en attente.
- Appuyez sur  pour accéder au nouvel appel.
Appuyez sur , ou sur la touche de fonction **Answer**.
L'appel entrant est pris et l'appel d'origine est mis en attente.



Mettre fin aux appels

Pour mettre fin à un appel :

Deux méthodes :

- Si vous utilisez le combiné, appuyez sur , sur la touche de fonction **EndCall**, ou raccrochez le combiné.
- Si vous utilisez le casque, appuyez sur  ou sur la touche de fonction **EndCall**.

- Si vous utilisez le haut-parleur, appuyez sur   ou sur la touche de fonction **EndCall**.

Remarque Lorsqu'un appel est mis en attente, vous ne pouvez pas appuyer sur  pour y mettre fin. Vous devez appuyer sur la touche de fonction **Resume** pour reprendre l'appel, puis appuyer sur  pour y mettre fin.





Recomposition de numéros

Pour recomposer le dernier numéro composé sur votre téléphone :

1. Appuyez deux fois sur .

Le dernier numéro composé sera numéroté.





Pour recomposer un numéro précédemment composé sur votre téléphone :

1. Appuyez sur  alors que le téléphone est inactif.
2. Appuyez sur  ou  pour sélectionner l'entrée souhaitée dans la liste des appels passés, puis appuyez sur  ou sur la touche de fonction **Send**.

Rappeler

Vous pouvez appuyer sur une touche de rappel pour rappeler le dernier appel entrant.

Pour configurer une touche de rappel :

1. Appuyez sur **Menu->Features->Programmable buttons**.
2. Sélectionnez la touche DSS souhaitée.
3. Appuyez sur  ou , ou sur la touche de fonction **Switch** pour sélectionner **Key Event** dans le champ **Type**.
4. Appuyez sur  ou , ou sur la touche de fonction **Switch** pour sélectionner **ReCall** dans le champ **Key Type**.
5. (En option) Saisissez la chaîne qui apparaîtra sur l'écran LCD dans le champ **Label**.



6. Appuyez sur la touche de fonction **Save** pour accepter la modification ou sur la touche de fonction **Back** pour annuler.

Mettre l'appel en sourdine

Vous pouvez désactiver le microphone du périphérique audio actif au cours d'un appel, de sorte que votre interlocuteur ne puisse plus vous entendre. La mise en sourdine s'applique à tous les modes (combiné, casque et haut-parleur).

Pour mettre un appel en sourdine :

1. Appuyez sur  pendant un appel actif.

L'écran LCD indique que l'appel est maintenant mis en sourdine. Le témoin de la touche sourdine passe au rouge fixe lorsque l'appel est mis en sourdine.



Pour réactiver le microphone :

1. Appuyez sur  à nouveau pour activer le son de l'appel.

Mise en attente/Reprise d'un appel

Vous pouvez mettre un appel actif en attente. Seul un appel peut être actif à la fois. D'autres appels peuvent être passés et reçus en mettant l'appel d'origine en attente. Lorsque vous mettez un appel en attente, votre PBX IP est susceptible de lire de la musique à votre interlocuteur pendant qu'il patiente.

Mettre un appel en attente :

1. Appuyez sur  ou sur la touche de fonction **Hold** au cours d'un appel.

Le témoin de la touche de ligne clignote en vert. L'écran LCD indique que l'appel est mis en attente.





Remarque Le téléphone émettra un bip discret toutes les 30 secondes pour vous rappeler que vous avez encore un appel en attente. Par défaut, le téléphone ignore le périphérique audio engagé (combiné ou casque) et bascule sur le haut-parleur pour lire la tonalité d'attente. La touche haut-parleur s'illuminera pendant une seconde.

Pour reprendre un appel mis en attente :

1. Appuyez sur  ou sur la touche de fonction **Resume**.

Plusieurs appels en attente :

Si plusieurs appels sont mis en attente, procédez de l'une des façons suivantes :

- Appuyez sur  ou  pour basculer entre les différents appels, puis appuyez sur la touche de fonction **Resume** pour reprendre l'appel souhaité.
- Appuyez sur la touche de ligne correspondante pour reprendre l'appel.

Si plus de deux appels sont mis en attente, une invite numérotée apparaîtra sur l'écran LCD, par exemple « 2/4 », indiquant qu'il s'agit du deuxième appel sur quatre.

Ne pas déranger (NPD)





Vous pouvez utiliser le mode NPD pour rejeter automatiquement les appels entrants sur le téléphone. Le message « **n New Missed Call(s)** » (« n » indiquant le nombre d'appels manqués) apparaîtra sur l'écran LCD, et les appelants recevront un message indiquant que la ligne est occupée. Tous les appels reçus lorsque le mode NPD est activé sont enregistrés dans votre liste d'appels manqués. Vous pouvez personnaliser le mode NPD pour chaque compte ou pour tous les comptes.



Pour activer le mode NPD :

1. Appuyez sur la touche de fonction **DND** alors que le téléphone est inactif.

L'écran LCD affiche une liste des comptes sur le téléphone.



2. Appuyez sur  ou  pour sélectionner le compte souhaité.
3. Appuyez sur  ou sur la touche de fonction  pour sélectionner **On** et activer le mode NPD.
4. Appuyez sur la touche de fonction **Save** pour accepter la modification.

Si vous activez le mode NPD pour le compte par défaut, l'icône de ligne associée changera en , et l'icône  apparaîtra dans la barre d'état.

Si vous activez le mode NPD pour un autre compte que le compte par défaut, seule l'icône de ligne associée changera en .

Les appels entrants sur la ligne spécifique seront automatiquement rejetés, et l'écran LCD affichera le message « **n New Missed Call(s)** » (« n » indiquant le nombre d'appels manqués, ex. : 1 New Missed Call(s)).





Remarque Lorsque les modes NPD et « renvoi si occupé » sont tous deux activés pour un compte spécifique, les appels reçus sur ce compte seront renvoyés vers le numéro du destinataire configuré. Pour plus d'informations sur le renvoi d'appel, consultez [Renvoyer un appel](#) à la page 57.

Pour activer le mode NPD sur tous les comptes :

1. Appuyez sur la touche de fonction **DND** alors que le téléphone est inactif.
L'écran LCD affichera une liste des comptes enregistrés sur le téléphone.



2. Appuyez sur la touche de fonction **All On** pour activer le mode NPD sur tous les comptes.
3. Appuyez sur la touche de fonction **Save** pour accepter la modification.

L'icône  apparaîtra dans la barre d'état, et toutes les icônes de ligne seront changées en .

Les appels entrants seront automatiquement rejetés, et l'écran LCD affichera le message « **n New Missed Call(s)** » (« n » indiquant le nombre d'appels manqués, ex. : 1 New Missed Call(s)).

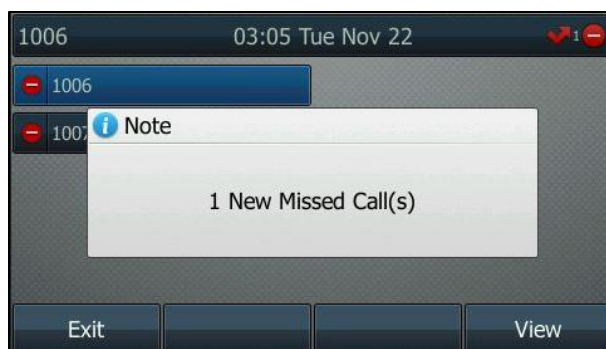

Renvoyer un appel

Vous pouvez configurer votre téléphone pour renvoyer les appels entrants vers une autre personne (renvoi statique). Vous pouvez également renvoyer les appels pendant que votre téléphone sonne (renvoi dynamique).

Remarque Lorsque le téléphone renvoie un appel, une fenêtre d'invite s'affichera par défaut. Si vous souhaitez désactiver la fonction, contactez votre administrateur système pour plus d'informations.



Renvoi statique

Trois types de renvoi statique :

- **Always Forward** : Les appels entrants sont immédiatement renvoyés.
- **Busy Forward** : Les appels entrants sont immédiatement renvoyés si le téléphone est occupé.
- **No Answer Forward** : Les appels entrants sont renvoyés si personne ne répond au bout d'un certain temps.

Vous pouvez personnaliser le renvoi d'appel pour chaque compte ou pour tous les comptes.

Pour activer le renvoi d'appel :

1. Appuyez sur **Menu->Features->Remain contactable->Call Forward**.
2. Appuyez sur  ou  pour sélectionner le compte souhaité, puis appuyez sur la touche de fonction **Enter**.



3. Appuyez sur \uparrow ou \downarrow pour sélectionner le type de renvoi souhaité, puis appuyez sur la touche de fonction **Enter**.
4. En fonction de votre choix :
 - a) Si vous sélectionnez **Always Forward**, vous pouvez activer le renvoi d'appel pour un compte spécifique.
 - 1) Appuyez sur \leftarrow ou \rightarrow , ou sur la touche de fonction **Switch** pour sélectionner **Enabled** dans le champ **Always Forward**.
 - 2) Saisissez le numéro du destinataire auquel vous souhaitez renvoyer tous les appels entrants dans le champ **Forward to**.



Vous pouvez également activer l'option « toujours renvoyer » pour tous les comptes. Lorsque l'option « toujours renvoyer » est activée pour un compte spécifique, procédez ainsi :

- 1) Appuyez sur \uparrow ou \downarrow pour sélectionner le champ **Always Forward**.
- 2) Appuyez sur la touche de fonction **All Lines**.
L'écran LCD affiche le message « Copy to all lines? ».

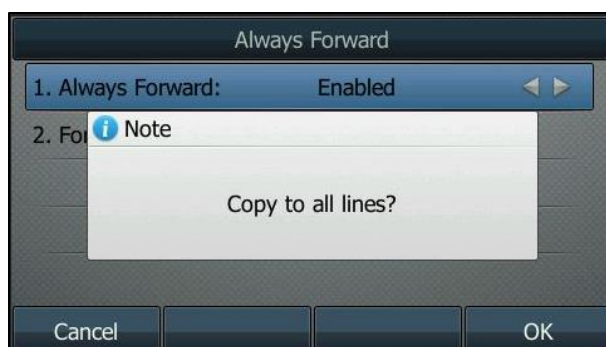

- 3) Appuyez sur la touche de fonction **OK** pour accepter le changement ou sur la touche de fonction **Cancel** pour annuler.
- b) Si vous sélectionnez **Busy Forward**, vous pouvez l'activer pour un compte spécifique.
- 1) Appuyez sur ◀ ou ▶, ou sur la touche de fonction **Switch** pour sélectionner **Enabled** dans le champ **Busy Forward**.
 - 2) Saisissez le numéro du destinataire vers lequel vous souhaitez renvoyer les appels entrants lorsque le téléphone est occupé dans le champ **Forward to**.



Vous pouvez également activer la fonction « renvoi si occupé » pour tous les comptes. Une fois que la fonction « renvoi si occupé » est activée pour un compte spécifique, procédez de la façon suivante :

- 1) Appuyez sur ▲ ou ▼ pour sélectionner le champ **Busy Forward**.
- 2) Appuyez sur la touche de fonction **All Lines**.
L'écran LCD affiche le message « Copy to all lines? ».

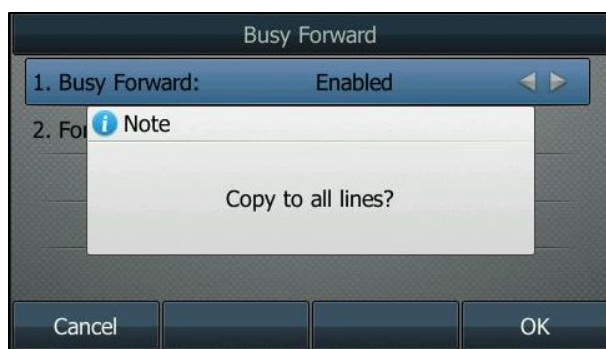

- 3) Appuyez sur la touche de fonction **OK** pour accepter le changement ou sur la touche de fonction **Cancel** pour annuler.
- c) Si vous sélectionnez **No Answer Forward**, vous pouvez l'activer pour un compte spécifique.
- 1) Appuyez sur ◀ ou ▶, ou sur la touche de fonction **Switch** pour sélectionner **Enabled** dans le champ **No Answer Forward**.
 - 2) Saisissez le numéro du destinataire vers lequel vous souhaitez renvoyer les appels entrants restés sans réponse dans le champ **Forward to**.
 - 3) Appuyez sur ◀ ou ▶, ou sur la touche de fonction **Switch** pour sélectionner la durée de sonnerie à attendre avant de renvoyer l'appel dans le champ **After Ring Time**.

La durée de sonnerie par défaut est de 8 secondes.

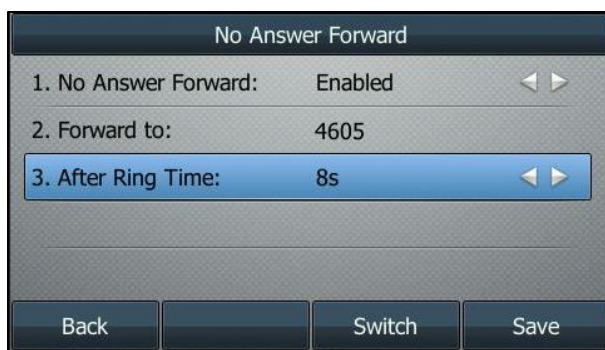

Vous pouvez également activer la fonction « renvoi si pas de réponse » pour tous les comptes. Une fois que la fonction « renvoi si pas de réponse » est activée pour un compte spécifique, procédez de la façon suivante :

- 1) Appuyez sur ou pour sélectionner le champ **No Answer Forward**.
- 2) Appuyez sur la touche de fonction **All Lines**.

L'écran LCD affiche le message « Copy to all lines? ».

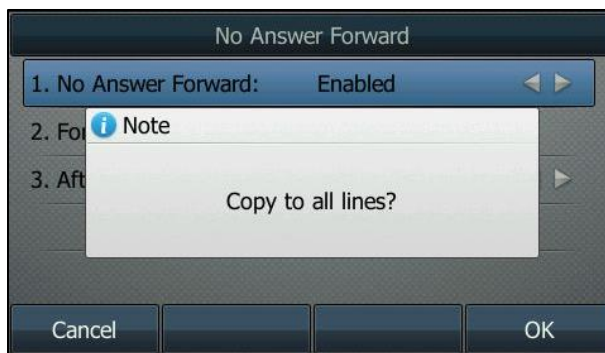

- 3) Appuyez sur la touche de fonction **OK** pour accepter le changement ou sur la touche de fonction **Cancel** pour annuler.
5. Appuyez sur la touche de fonction **Save** pour accepter la modification ou sur la touche de fonction **Back** pour annuler.

Si vous activez le renvoi d'appel pour le compte par défaut, l'icône de ligne associée changera en , et l'icône apparaîtra dans la barre d'état.

Si vous activez le renvoi d'appel pour un autre compte que le compte par défaut, seule l'icône de ligne associée changera en .

Remarque Vous pouvez également saisir l'URI SIP ou l'adresse IP dans le champ **Forward to**. Pour plus d'informations sur l'utilisation d'une URI SIP ou d'une adresse IP, consultez [Passer des appels](#) à la page 49.



Renvoi dynamique

Vous pouvez renvoyer manuellement un appel vers un autre numéro lorsque votre téléphone sonne.

Pour renvoyer un appel entrant vers une autre personne :

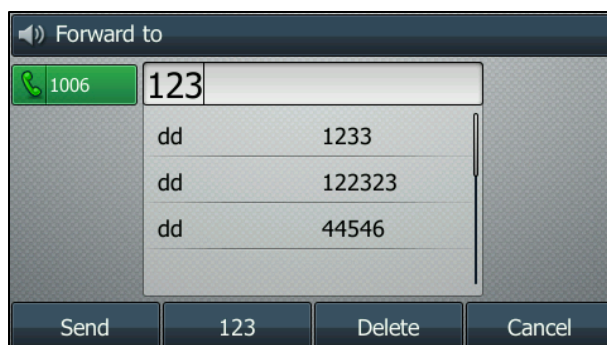
1. Alors que le téléphone sonne, appuyez sur la touche de fonction **FWD**.
2. Saisissez le numéro vers lequel vous souhaitez renvoyer l'appel entrant.



3. Appuyez sur , , ou sur la touche de fonction **Send**.

L'écran LCD affiche un message de renvoi d'appel.







Transfert d'appel

Vous pouvez transférer un appel vers une autre personne au cours d'un appel de deux façons différentes :

- **Transfert semi-supervisé** : Transférer un appel lorsque le téléphone cible est en train de sonner.
- **Transfert supervisé (transfert consultatif)** : Transférer un appel avec consultation préalable.

Transfert semi-supervisé







Pour effectuer un transfert semi-supervisé :

1. Appuyez sur  ou sur la touche de fonction **Transfer** au cours d'un appel.
2. Deux méthodes :
 - Saisissez le numéro vers lequel vous voulez transférer l'appel.
Appuyez sur  ou  pour composer le numéro.
 - Appuyez sur la touche de fonction **Contacts**, puis sélectionnez le groupe souhaité et cherchez le contact.
Appuyez sur ,  ou sur la touche de fonction **Send** pour composer le numéro.
3. Appuyez sur  ou sur la touche de fonction **Transfer** pour effectuer le transfert lorsque vous recevez la tonalité de rappel.

Si vous utilisez un combiné, le transfert peut être effectué en raccrochant le combiné.

Transfert supervisé

Pour effectuer un transfert supervisé :

1. Appuyez sur  ou sur la touche de fonction **Transfer** au cours d'un appel.
2. Deux méthodes :
 - Saisissez le numéro vers lequel vous voulez transférer l'appel.
Appuyez sur  ou  pour composer le numéro.
 - Appuyez sur la touche de fonction **Contacts**, puis sélectionnez le groupe souhaité et cherchez le contact.
Appuyez sur ,  ou sur la touche de fonction **Send** pour composer le numéro.
3. Une fois que la personne a répondu à l'appel, appuyez sur  ou sur la touche de fonction **Transfer** pour effectuer le transfert.
Si vous utilisez un combiné, le transfert peut être effectué en raccrochant le combiné.

Vous pouvez annuler le transfert avant que l'appel ne soit établi en appuyant sur la touche de fonction **Cancel**.

Conférence en réseau

Vous pouvez utiliser la fonction de conférence en réseau sur le téléphone IP SIP-T46G afin de tenir une conférence avec plusieurs participants.

Pour mettre en place une conférence en réseau :

1. Passez un appel au premier participant.
2. Appuyez sur la touche de fonction **Conférence** pour passer un nouvel appel.
L'appel actif est mis en attente.
3. Saisissez le numéro du deuxième participant, puis appuyez sur , , ou sur la touche de fonction **Send**.
4. Lorsque le deuxième participant répond à l'appel, appuyez sur la touche de fonction **Conférence** afin d'ajouter le deuxième participant à la conférence.
5. Appuyez sur la touche de fonction **Conférence** pour passer un nouvel appel.
La conférence est mise en attente.
6. Saisissez le numéro du nouvel interlocuteur, puis appuyez sur , , ou sur la touche de fonction **Send**.
7. Lorsque le nouveau participant répond à l'appel, appuyez sur la touche de fonction **Conférence** pour ajouter le nouveau participant à la conférence.
8. Répétez les étapes 5 à 7 jusqu'à ce que vous ayez ajouté tous les participants souhaités.

Les procédures pour établir une conférence en réseau sur certains serveurs spécifiques peuvent être différentes de celles décrites ci-dessus. Contactez votre administrateur de système pour plus d'informations.

Dépannage

Ce chapitre offre des informations de dépannage d'ordre général pour vous aider à résoudre les problèmes que vous pourriez rencontrer en utilisant votre téléphone IP SIP-T46G.

Si vous avez besoin d'aide ou d'informations supplémentaires concernant votre nouveau téléphone, contactez votre administrateur système.

Problèmes généraux

Comment puis-je trouver des informations de base au sujet du téléphone IP ?

Appuyez sur la touche **OK** lorsque le téléphone IP est inactif pour consulter les informations de base du téléphone IP, telles que l'adresse IP et la version du micrologiciel. Pour plus d'informations de base, consultez [État du téléphone](#) à la page 13.

Comment obtenir l'adresse MAC d'un téléphone lorsque celui-ci n'est pas allumé ?

Il existe trois façons d'obtenir l'adresse MAC d'un téléphone :

- Vous pouvez demander les informations d'expédition au fournisseur, qui inclut les adresses MAC d'après les bons de commande correspondants.
- Vous pouvez trouver l'adresse MAC sur l'étiquette de la boîte en carton.
- Vous pouvez également trouver l'adresse MAC sur le code-barres à l'arrière du téléphone.

Quelle est la différence entre nom d'utilisateur, nom d'enregistrement et nom d'affichage ?

Le nom d'utilisateur et le nom d'enregistrement sont tous deux définis par le serveur. Le nom d'utilisateur sert à identifier le compte tandis que le nom d'enregistrement, associé à un mot de passe, sert à l'authentification si celle-ci est requise par le serveur. Le nom d'affichage est l'identifiant de l'appelant qui sera affiché sur l'écran LCD de l'appelé. La configuration du serveur est susceptible d'écraser la configuration locale.

Problèmes d'affichage

Pourquoi l'écran LCD est-il vide ?

- Assurez-vous que le téléphone est correctement branché dans une prise secteur fonctionnelle.
- Assurez-vous que le téléphone est branché dans une prise contrôlée par un interrupteur qui est allumé.

- Si le téléphone est branché dans une multiprise, essayez de le brancher directement dans une prise murale.
- Si le téléphone est alimenté par PoE, assurez-vous que vous disposez d'un concentrateur ou d'un commutateur compatible PoE.

Pourquoi le téléphone affiche-t-il « Network unavailable » ?

- Assurez-vous que le câble Ethernet est correctement branché dans le port Internet du téléphone.
- Assurez-vous que le concentrateur ou le commutateur de votre réseau est opérationnel.

Problèmes d'appel

Pourquoi ne puis-je pas recevoir d'appels ?

- Vérifiez l'enregistrement SIP avec votre administrateur système.
- Vérifiez que le mode NPD (ne pas déranger) est désactivé sur votre téléphone. Consultez [Ne pas déranger \(NPD\)](#) à la page 55.
- Vérifiez que le renvoi d'appel est désactivé sur le téléphone. Consultez [Renvoyer un appel](#) à la page 57.

Problèmes de combiné et de casque

Pourquoi mon combiné ne marche-t-il pas ?

Vérifiez que le cordon du combiné est correctement branché à la prise combiné du téléphone ainsi qu'au combiné. Consultez [Installation du téléphone](#) à la page 10.

Pourquoi mon casque ne marche-t-il pas ?

- Vérifiez que le cordon du casque est correctement branché à la prise casque du téléphone. Consultez [Installation du téléphone](#) à la page 10.
- Vérifiez que le mode casque est activé.
- Vérifiez que le volume du casque est réglé à un niveau approprié. Consultez [Volume](#) à la page 24.

Problèmes audio

Pourquoi n'entends-je pas de tonalité de numérotation ?

- Vérifiez les branchements et assurez-vous que le téléphone a été correctement installé. Pour les instructions d'installation, consultez [Installation du téléphone](#) à la page 10.

- Basculez entre le combiné, le casque (si présent) et le mode haut-parleur mains libres pour vérifier si la tonalité de numérotation est présente dans l'un des modes audio.
Si la tonalité de numérotation existe dans un autre mode audio, branchez un combiné ou un casque différent afin d'isoler le problème.

Pourquoi le téléphone ne sonne-t-il pas ?

Vérifiez le volume de la sonnerie sur le téléphone. Pour régler le volume de la sonnerie, appuyez sur la touche Volume lorsque le téléphone est raccroché et inactif. Pour plus d'informations, consultez [Volume](#) à la page 24.

Pourquoi le téléphone émet-il un bip lorsqu'il y a un appel en attente ?

Lorsqu'il y a un appel en attente, le téléphone émet une tonalité d'attente toutes les 30 secondes. La tonalité d'attente est activée par défaut. Vous pouvez désactiver la tonalité d'attente. Pour plus d'informations, consultez votre administrateur système.

Problème de redémarrage, mise à jour et réinitialisation

Comment réinitialiser le téléphone ?

Pour redémarrer le téléphone :

1. Appuyez sur **Menu->Settings->Reset&Reboot->Reboot**.
2. Appuyez sur la touche de fonction **Enter**.

L'écran LCD affichera l'avertissement suivant :



3. Appuyez sur la touche de fonction **OK**.

Comment réinitialiser le téléphone ?

Rétablissez la configuration d'usine du téléphone après avoir essayé toutes les suggestions de dépannage si celles-ci n'ont pas résolu le problème.

Il existe trois façons de réinitialiser le téléphone :

- **Réinitialisation complète** : Toutes les configurations et les données de l'utilisateur présentes sur le téléphone seront réinitialisées.

- **Réinitialisation des configurations** : Toutes les configurations (ex. : compte, historique des appels) définies sur le téléphone seront réinitialisées.
- **Réinitialisation des données de l'utilisateur** : Toutes les données personnalisées (ex. : sonneries) définies sur le téléphone seront réinitialisées.

Contactez votre administrateur système avant de réinitialiser le téléphone.

Pour réinitialiser le téléphone :

1. Appuyez sur **Menu->Settings->Reset&Reboot->Reset to Factory**.
2. Appuyez sur ◀ ou ▶, ou sur la touche de fonction **Switch** pour sélectionner le type souhaité dans le champ **Reset Option**.
3. Appuyez sur la touche de fonction **Save**.

L'écran LCD affichera l'avertissement suivant :



4. Appuyez sur la touche de fonction **OK**.

Les réglages d'usine du téléphone seront rétablis après le redémarrage.

Remarque La réinitialisation de votre téléphone peut prendre plusieurs minutes. Ne coupez pas l'alimentation pendant que le téléphone redémarre.

Avis réglementaires

Contrats de service

Contactez votre revendeur agréé Yealink pour plus d'informations sur les contrats de service applicables à votre produit.

Limitations de responsabilité

DANS LA MESURE AUTORISÉE PAR LA LOI, YEALINK DÉCLINE TOUTE RESPONSABILITÉ, POUR LUI-MÊME ET SES FOURNISSEURS, QU'ELLE SOIT DE NATURE CONTRACTUELLE OU DÉLICTUELLE (Y COMPRIS PAR NÉGLIGENCE), EN CAS DE DOMMAGES ACCESSOIRES, CONSÉCUTIFS, INDIRECTS, SPÉCIAUX OU PUNITIFS DE TOUTE SORTE, OU EN CAS DE PERTE DE REVENUS OU DE PROFITS, DE PERTE D'ACTIVITÉ, DE PERTE D'INFORMATIONS OU DE DONNÉES, OU D'AUTRES PERTES FINANCIÈRES DÉCOULANT DE LA VENTE, DE L'INSTALLATION, DE L'ENTRETIEN, DE L'USAGE, DU FONCTIONNEMENT, DE LA DÉFAILLANCE OU DE L'INTERRUPTION DE SES PRODUITS, MÊME SI YEALINK OU SON REVENDEUR AGRÉÉ A ÉTÉ INFORMÉ DE LA POSSIBILITÉ DE TELS DOMMAGES, ET LIMITE SA RESPONSABILITÉ À LA RÉPARATION, AU REMPLACEMENT OU AU REMBOURSEMENT DU PRIX D'ACHAT PAYÉ, À LA DISCRÉTION DE YEALINK. CETTE EXONÉRATION DE RESPONSABILITÉ EN DOMMAGES-INTÉRÊTS NE SERA PAS AFFECTÉE SI L'UN DES RECOURS PRÉVUS AUX PRÉSENTES NE REMPLIT PAS SON OBJECTIF PREMIER.

Consignes de sécurité

Gardez ces instructions. Lisez ces consignes de sécurité avant utilisation de l'appareil !

Les précautions de base suivantes doivent toujours être suivies pour réduire le risque d'incendie, d'électrocution et de blessures.

Exigences générales

- Avant d'installer et d'utiliser l'appareil, lisez les consignes de sécurité et observez la situation pendant le fonctionnement.
- Lorsque l'appareil est rangé, transporté ou utilisé, veuillez le garder toujours propre et sec.
- Lorsque l'appareil est rangé, transporté ou utilisé, veuillez éviter tout choc ou toute collision.
- Veuillez ne pas essayer de démonter l'appareil vous-même. En cas de mauvais fonctionnement, veuillez contacter le centre de service désigné.
- Sans consentement écrit préalable, aucune organisation ou individu n'est autorisé à apporter des changements à la structure ou au dispositif de sécurité de l'appareil. Yealink n'est en aucun cas responsable des conséquences ou des problèmes juridiques causés par ces changements.
- Veuillez vous référer aux lois et règlements pertinents lorsque l'appareil est utilisé. Les droits juridiques des autres doivent également être respectés.

Exigences environnementales

- Placez l'appareil dans un espace correctement ventilé. N'exposez pas l'appareil à la lumière directe du soleil.
- Gardez l'appareil propre et sec.
- Placez l'appareil sur une surface stable et plate.
- Veuillez ne pas placer d'objets lourds sur l'appareil afin de ne pas l'endommager ou le déformer.
- Maintenez une distance d'au moins 10 cm entre l'appareil et l'objet le plus proche afin que la chaleur puisse se dissiper.
- Ne placez pas l'appareil sur ou à proximité de tout objet inflammable ou vulnérable au feu, comme des matériaux en caoutchouc.
- Gardez l'appareil loin de toute source de chaleur ou des flammes, comme une bougie ou un radiateur électrique.
- Gardez l'appareil loin de tout appareil électroménager avec un fort champ magnétique ou un champ électromagnétique, tel qu'un four à micro-ondes ou un réfrigérateur.

Exigences d'utilisation

- Ne laissez pas des enfants utiliser l'appareil sans surveillance.
- Ne laissez pas les enfants jouer avec l'appareil ou ses accessoires pour éviter tout risque d'étouffement.
- Veuillez utiliser exclusivement les accessoires fournis ou agréés par le fabricant.
- L'alimentation de l'appareil doit répondre aux exigences de la tension d'entrée de l'appareil. Veuillez utiliser la prise électrique avec protection contre les surtensions fournie uniquement.
- Avant de brancher ou de débrancher tout câble, assurez-vous que vos mains sont complètement sèches.
- Ne renversez aucun liquide sur le produit et n'utilisez pas l'équipement près de l'eau, par exemple, près d'une baignoire, d'un lavabo, d'un évier, dans sous-sol humide ou près d'une piscine.
- Veuillez à ne pas marcher sur, tirer sur, ou plier les câbles de l'appareil, cela pourrait entraîner son mauvais fonctionnement.
- En cas d'orage, n'utilisez pas l'appareil et débranchez-le de son alimentation. Débranchez la prise d'alimentation et l'Asymmetric Digital Subscriber Line (ADSL) à paire torsadée (le câble de fréquence radio) pour éviter la foudre.
- Si l'appareil reste inutilisé pendant une longue période de temps, débranchez-le de l'alimentation électrique et débranchez le cordon d'alimentation.
- Si l'appareil émet de la fumée, des odeurs ou bruits anormaux, débranchez l'appareil de son alimentation et débranchez immédiatement le cordon d'alimentation. Pour toute réparation, contactez le centre de service spécifié.
- N'insérez aucun objet dans les fentes de l'appareil ne faisant pas partie du produit ou n'est pas un produit auxiliaire.
- Avant de brancher un câble, connectez d'abord le câble de mise à la terre de l'appareil. Ne débranchez pas le câble de mise à la terre avant d'avoir débranché tous les autres câbles.

 **Exigences de nettoyage**

- Avant de nettoyer l'appareil, arrêtez de l'utiliser et déconnectez-le de son alimentation.
- Utilisez un chiffon doux, sec et antistatique pour nettoyer l'appareil.
- Maintenez la prise d'alimentation propre et sèche. Une prise sale ou humide peut causer des chocs électriques et autres dangers.

Annexe A – Fuseaux horaires

Fuseau horaire	Nom du fuseau horaire
-11	Samoa
-10	États-Unis-Hawaï-Aléoutiennes, États-Unis-Alaska-Aléoutiennes
-9:30	Polynésie française
-9	États-Unis-Heure de l'Alaska
-8	Canada (Vancouver, Whitehorse), Mexique (Tijuana, Mexicali), États-Unis-Heure du Pacifique
-7	Canada (Edmonton, Calgary), Mexique (Mazatlan, Chihuahua), États-Unis-MST sans heure d'été, États-Unis-Heure des Rocheuses
-6	Canada-Manitoba (Winnipeg), Chili (Île de Pâques), Mexique (Mexico City, Acapulco), États-Unis-Heure du Centre
-5	Bahamas (Nassau), Canada (Montréal, Ottawa, Québec), Cuba (Havane), États-Unis-Heure de l'Est
-4:30	Venezuela (Caracas)
-4	Canada (Halifax, Saint John), Chili (Santiago), Paraguay (Asuncion), Royaume-Uni-Bermudes (Bermudes), Royaume-Uni (Îles Falkland), Trinité-et-Tobago
-3:30	Canada-Terre-Neuve (St. Johns)
-3	Argentine (Buenos Aires), Brésil (heure d'été), Brésil (sans heure d'été), Danemark-Groenland (Nuuk)
-2:30	Terre-Neuve-et-Labrador
-2	Brésil (sans heure d'été)
-1	Portugal (Açores)
0	Danemark-Îles Féroé (Torshavn), GMT, Groenland, Irlande (Dublin), Maroc, Portugal (Lisbonne, Porto, Funchal), Espagne-Îles Canaries (Las Palmas), Royaume-Uni (Londres)
+1	Albanie (Tirana), Autriche (Vienne), Belgique (Bruxelles), Îles Caiques, Tchad, Croatie (Zagreb), République tchèque (Prague), Danemark (Copenhague), France (Paris), Allemagne (Berlin), Hongrie (Budapest), Italie (Rome), Luxembourg (Luxembourg), Macédoine (Skopje), Namibie (Windhoek), Pays-Bas (Amsterdam), Espagne (Madrid)
+2	Estonie (Tallinn), Finlande (Helsinki), bande de Gaza (Gaza), Grèce (Athènes), Israël (Tel Aviv), Jordanie (Amman), Lettonie (Riga), Liban (Beyrouth), Moldavie (Chisinau), Roumanie (Bucarest), Russie (Kaliningrad), Syrie (Damas), Turquie (Ankara), Ukraine (Kiev, Odessa)
+3	Heure d'Afrique orientale, Irak (Bagdad), Russie (Moscou)
+3:30	Iran (Téhéran)
+4	Arménie (Erevan), Azerbaïdjan (Bakou), Géorgie (Tbilissi), Kazakhstan (Aktaou), Russie (Samara)
+4:30	Afghanistan (Kaboul)
+5	Kazakhstan (Aktobe), Kirghizistan (Bichkek), Pakistan (Islamabad), Russie (Tcheliabinsk)
+5:30	Inde (Calcutta)
+5:45	Népal (Katmandou)
+6	Kazakhstan (Astana, Almaty), Russie (Novossibirsk, Omsk)
+6:30	Myanmar (Naypyidaw)
+7	Russie (Krasnoïarsk), Thaïlande (Bangkok)
+8	Australie (Perth), Chine (Pékin), Russie (Irkoutsk, Oulan-Oude), Singapour (Singapour)
+8:45	Eucla
+9	Japon (Tokyo), Corée (Séoul), Russie (Yakoutsk, Chita)
+9:30	Australie (Adélaïde), Australie (Darwin)
+10	Australie (Brisbane), Australie (Hobart), Australie (Sydney, Melbourne,

Fuseau horaire	Nom du fuseau horaire
	Canberra), Russie (Vladivostok)
+10:30	Australie (Lord Howe Islands)
+11	Nouvelle-Calédonie (Nouméa), Russie (heure de Srednekolymsk)
+11:30	Île Norfolk
+12	Nouvelle-Zélande (Wellington, Auckland), Russie (heure de Kamtchatka)
+12:45	Nouvelle-Zélande (Îles Chatham)
+13	Tonga (Nuku'alofa)
+13:30	Îles Chatham
+14	Kiribati

Index

A

- À propos de ce guide [v](#)
- Accessoires facultatifs [9](#)
- Activer le mode Bluetooth [37](#)
- Ajouter un contact [30](#)
- Ajouter un contact au répertoire local [35](#)
- Ajouter un groupe [27](#)
- Annexe A - Fuseaux horaires [71](#)
- Aperçu [1](#)
- Appeler un contact [33](#)
- Autres icônes [4](#)
- Avertissement DEEE [vii](#)
- Avertissement relatif au marquage CE [vi](#)
- Avis réglementaires [63](#)

C

- Casque Bluetooth [37](#)
- Chercher un contact [34](#)
- Conférence en réseau [62](#)
- Consignes de sécurité [67](#)
- Contenu de la boîte [7](#)
- Contraste [22](#)
- Contrats de service [67](#)
- Coupler et connecter le casque Bluetooth [38](#)

D

- Dans ce guide [v](#)
- Déclaration de conformité [vi](#)
- Déconnecter le casque Bluetooth [40](#)
- Démarrer [7](#)
- Désactiver le mode Bluetooth [41](#)

E

- Écran d'accueil [14](#)
- Écran de veille [20](#)
- État du téléphone [13](#)

F

- Fonctions d'appel de base [49](#)
- Fond d'écran [19](#)

G

- Garantie [vi](#)
- Gestion de l'historique des appels [34](#)
- Gestion des contacts [27](#)

H

- Heure et date [23](#)

I

- Icônes des touches de ligne [3](#)
- Icônes d'état des fonctionnalités [3](#)
- Installation du téléphone [10](#)
- Instructions concernant les composants matériels [1](#)
- Instructions des icônes [3](#)
- Instructions des témoins [5](#)
- Interface utilisateur du téléphone [6](#)

L

- Langue [22](#)
- Limitation de responsabilité [67](#)

M

- Mettre fin aux appels [52](#)
- Mettre l'appel en sourdine [54](#)
- Mise en attente / Reprise d'un appel [54](#)
- Mode casque [36](#)
- Modifier les informations de l'appareil [40](#)
- Modifier un contact [31](#)
- Modifier un groupe [28](#)

N

- Ne pas déranger (NPD) [55](#)

P

- Paramètres audio [24](#)
- Passer des appels [49](#)
- Passer un appel depuis l'historique des appels [35](#)
- Personnalisation du système [36](#)
- Personnaliser votre téléphone [19](#)
- Propriété intellectuelle [vi](#)

R

- Rappeler [53](#)
- Recomposition de numéros [53](#)
- Réglages généraux [19](#)
- Renvoi dynamique [60](#)
- Renvoi statique [57](#)
- Renvoyer un appel [57](#)
- Répertoire local [27](#)
- Répondre aux appels [51](#)
- Rétroéclairage [21](#)

S

- Saisir des données et modifier des champs [15](#)
- Sonneries [25](#)
- Supprimer l'historique des appels [36](#)

Supprimer le casque Bluetooth couplé 41

Supprimer un contact 32

Supprimer un groupe 29

T

Table des matières vii

Tonalité des touches 27

Touches de ligne 42

Touches DSS 42

Transfert d'appel 61

Transfert semi-supervisé 61

Transfert supervisé 62

V

Voir l'historique des appels 35

Voir les informations du casque Bluetooth 39

Volume 24